

HU

# RÉSZLETES ÚTMUTATÓ A MOSÓGÉP HASZNÁLATÁHOZ

**gorenje**

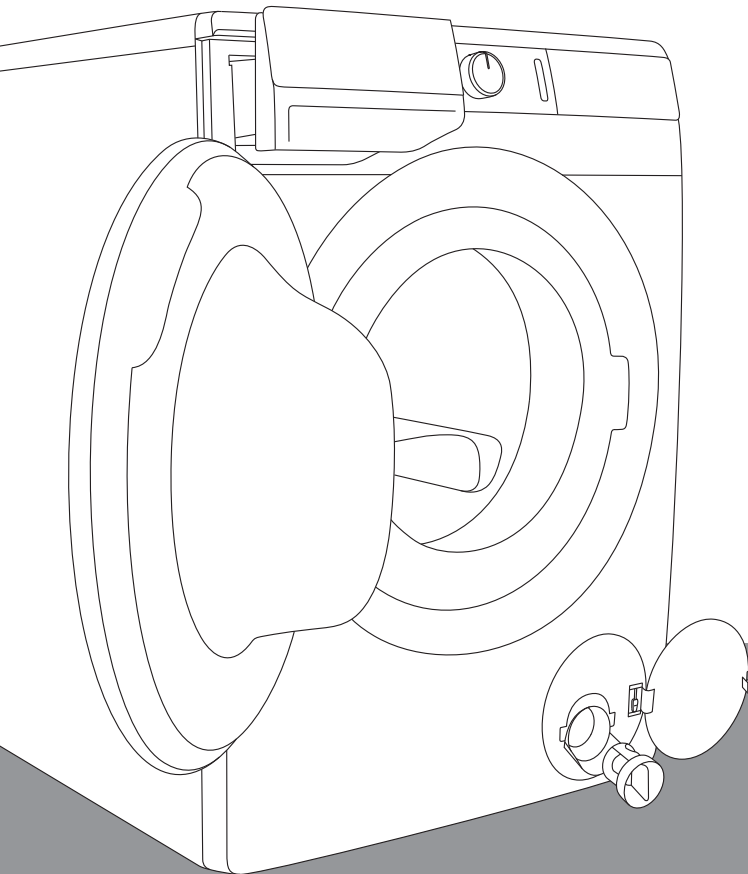

Az élet napjainkban bonyolult. Legyen legalább a szennyes kezelése egyszerű! Az Ön új mosógépe az innovatív technológiát és a szennyes kezelése terén elérhető legújabb eredményeket ötvözi, hogy segíthessen Önnek egyszerűbbé tenni a mindennapi házimunkát. A mosógépnél használt legújabb technológia a legkímélőbb ápolást biztosítja minden ruhanemű számára, a legkevesebb gyűrődéssel. Az Ön mosógépe ugyanakkor környezetbarát is, igen hatékony elektromos áram, víz- és mosószer-felhasználásának köszönhetően.

A mosógép kizárólag háztartásban való használatra készült. Kérjük, ne használja olyan ruhákhoz, amelyek – a rajtuk található jelölés alapján – nem tisztíthatók mosógépben.

A dokumentum a következő jelöléseket alkalmazza, jelentésük pedig az alábbi:



Információ, tanács, tipp vagy javaslat



Figyelmeztetés – általános veszély



Figyelmeztetés – áramütés veszélye



Figyelmeztetés – forró felület veszélye



Figyelmeztetés – tűzveszély



Fontos, hogy alaposan átolvassa az útmutatót.

# TARTALOM

<b>4 BIZTONSÁGI FIGYELMEZTETÉSEK</b> ..... <b>8 A MOSÓGÉP ISMERTETÉSE</b> 9 Műszaki jellemzők 10 Vezérlő egység	<b>BEVEZETŐ</b>
<b>12 ÜZEMBE HELYEZÉS ÉS CSATLAKOZTATÁS</b> 12 A rögzítő rudak eltávolítása 13 Mozgatás és szállítás az üzembe helyezést követően 13 A helyiség kiválasztása 13 A mosógép lábainak beállítása 14 A mosógép elhelyezése 16 A vízvezeték csatlakoztatása 17 A vízelvezető cső csatlakoztatása és rögzítése 18 A készülék csatlakoztatása az elektromos hálózatra ..... <b>19 A KÉSZÜLÉK ELSŐ ALKALOMMAL TÖRTÉNŐ HASZNÁLATA ELŐTT</b>	<b>A MOSÓGÉP FELKÉSZÍTÉSE AZ ELSŐ HASZNÁLATRA</b>
<b>20 A MOSÁS FOLYAMATA, LÉPÉSRŐL LÉPÉSRE (1 - 6)</b> 20 1. Lépés: Figyelje meg a ruhák címkéit 21 2. Lépés: A mosási folyamat előkészítése 23 3. Lépés: A mosási program kiválasztása 28 4. Lépés: További funkciók kiválasztása 34 5. Lépés: A mosási program elindítása 34 6. Lépés: A mosási program vége ..... <b>35 A PROGRAM MEGSZAKÍTÁSA ÉS MÓDOSÍTÁSA</b> ..... <b>37 KARBANTARTÁS ÉS TISZTÍTÁS</b> 37 A mosószer-adatoló fiók tisztítása 38 A vízbevezető cső, a mosószer-adagoló ház és a gumi ajtótmötés tisztítása 39 A szivattyú szűrőjének tisztítása 40 A mosógép külső részeinek tisztítása ..... <b>41 HIBAEHÁRÍTÁS</b> 41 Mi a teendő ...? 41 Hibák és működési zavarok táblázata 46 Szervizelés ..... <b>47 TANÁCSOK MOSÁSHOZ ÉS A MOSÓGÉP GAZDASÁGOS HASZNÁLATÁHOZ</b> <b>50 TERMÉKINFORMÁCIÓS</b> <b>52 ÁRTALMATLANÍTÁS</b>	<b>A MOSÁSI FOLYAMAT LÉPÉSEI</b>  <b>A MOSÓGÉP TISZTÍTÁSA ÉS KARBANTARTÁSA</b>  <b>HIBAEHÁRÍTÁS</b>  <b>EGYÉB</b>

# BIZTONSÁGI FIGYELMEZTETÉSEK



**A mosógép használatának megkezdése előtt olvassa át figyelmesen az útmutatót.**

**Ne használja a mosógépet anélkül, hogy először átolvasta és megértette volna az útmutatót.**

**A mosógép használatát ismertető útmutató többféle típusú mosógéphez készült, ezért lehetséges, hogy olyan beállítások vagy kiegészítők ismertetését is tartalmazza, amelyek az Ön mosógépénél nem elérhetők.**

**Az útmutatóban foglaltak be nem tartása, vagy a mosógép nem megfelelő használata kárt okozhat a ruhákban vagy a készülékben, illetve a felhasználó sérüléséhez is vezethet. Tárolja az útmutatót elérhető helyen, a mosógép közelében.**

A használati útmutató honlapunkon is elérhető: [www.gorenje.com](http://www.gorenje.com).

**Ez a készülék háztartásban és hasonló környezetbe való használatra készült. Ilyenek lehetnek:**

- üzletek, irodák és más munkakörnyezetek személyzeti konyhái;
- tanyák;
- szállodák, motelek és más szálláshelyek vendégei általi használat;
- bed and breakfast típusú környezetek.

A Gorenje mosógép megfelelő elhelyezése, valamint víz- és elektromos hálózatra való csatlakoztatása érdekében kövesse az útmutatóban foglaltakat (lásd az »ELHELYEZÉS ÉS CSATLAKOZTATÁS« fejezetet).

A víz- és elektromos hálózatra történő csatlakoztatást kizárólag megfelelően képzett szakember végezheti el.

A javítási és karbantartási feladatokat – a biztonság és a teljesítmény vonatkozásában – képzett szakember kell hogy elvégezze.

A veszélyek elkerülése érdekében a **sérült csatlakozó kábelt** kizárólag a gyártó, annak szerelője vagy más arra felhatalmazott személy végezheti el.

Ne csatlakoztassa a mosógépet az elektromos hálózatra külső kapcsolóberendezés (például időzítő) használatával és ne csatlakoztassa olyan hálózatra, amelyet a szolgáltató rendszeresen be- és kikapcsol.

**A mosógépet ne helyezze olyan helyiségbe, ahol a hőmérséklet 5°C alá eshet**, mivel a víz megfagyása esetén a mosógép részei károsodhatnak.

A mosógép alján lévő szellőzőnyílásokat nem takarhatja el szőnyeg.

**A mosógép vízhálózatra való csatlakoztatásakor** ügyeljen rá, hogy a készülékhez mellékelt csövet és tömítéseket használja. A víznyomás 0,05 - 0,8 Mpa (0,5 - 8 bar) között kell hogy legyen.

A mosógép vízhálózatra történő csatlakoztatásához mindig új csövet használjon, ne használja újra a régi csövet.

A vízvezető cső vége el kell hogy érje a lefolyó csövet.

A mosás megkezdése előtt nyomja befelé az ajtót a megjelölt helyen, amíg be nem záródik. A mosógép működése közben az ajtó nem nyitható ki.

**Az első mosás előtt javasolt mindenfajta szennyeződést eltávolítani a mosógép dobjából a Cotton 90°C (Pamut 90°C) program segítségével (lásd PROGRAMTÁBLÁZAT).**

**A mosás végeztével zárja el a csapot és húzza ki a mosógép villásdugóját a konnektorból.**

A mosógépet kizárólag ruhaneműk mosására használja, a használati útmutatóban leírt módon. A készülék nem alkalmas vegytisztításra.

Kizárólag gépi mosáshoz és ruhaápoláshoz való szereket használjon. Nem vállaljuk a felelősséget a tömítéseken és a műanyag részekben keletkező olyan károkért és elszíneződésekért, amelyek a fehérítő vagy színezőszerek helytelen használatából erednek.

**Vízkőoldásra**, kizárólag olyan vízkőoldó szereket használjon, amelyek korrózióvédelemmel is rendelkeznek. (Ne használjon maró hatású vízkőoldókat.) Kövesse a gyártó utasításait. A vízkőoldást több egymást követő öblítéssel, vagy az Drum clean (Dobtisztítás/Öntisztító program) fejezze be, a visszamaradó sav (pl ecet, stb.) eltávolítása érdekében.

 Ne használjon oldószereket tartalmazó mosószereket, mert ez mérgező gázok felszabadulásához vezethet, illetve kárt okozhat a készülékben, valamint tűz- és robbanásveszélyes.

A mosási program során nem szabadulnak fel ezüst ionok.

A mosógépet nem használhatják olyan személyek (beleértve a gyerekeket is), akik csökkent fizikális vagy mentális képességekkel rendelkeznek, vagy olyanok, akik nem rendelkeznek a készülék használatához szükséges tudással és tapasztalattal. Az ilyen személyeket a biztonságukért felelős személy tanácsokkal kell hogy ellássa a készülék használatáról.

## **A GYEREKEK BIZTONSÁGA**

Mielőtt bezárná a mosógép ajtaját és elindítaná a programot, győződjön meg róla, hogy a ruhákon kívül semmi más nincs a dobban (pl. nem mászott-e be egy gyerek a dobba és nem zárta-e be az ajtót belülről).

A mosószeret és az öblítőt tárolja a gyerekek számára nem hozzáférhető helyen.

**Kapcsolja be a gyerekzárát.** Lásd a »BEÁLLÍTÁSOK KIVÁLASZTÁSA/Gyerekzár« fejezetet.

**A három évnél fiatalabb gyerekeket ne engedje a készülék közelébe, kivéve, ha folyamatos felügyeletük biztosított.**

**A mosógép valamennyi vonatkozó biztonsági szabványnak megfelelően készült.**

A készüléket akkor használhatják 8 éves és afölötti gyerekek, valamint csökkent fizikális, érzékszervi vagy mentális képességekkel rendelkezők, illetve olyan személyek, akik nem rendelkeznek a készülék használatához szükséges tudással és tapasztalattal, ha a mosógép használata közben felügyeletük biztosított, és ha megfelelő útmutatást kaptak a készülék biztonságos használatát illetően, valamint megértették a nem megfelelő használattal járó veszélyeket. Ügyeljen rá, hogy a gyerekek ne játsszanak a készülékkel. A gyerekek nem tisztíthatják a mosógépet és nem végezhetnek rajta karbantartási feladatokat felügyelet nélkül.

### **FORRÓ FELÜLET VESZÉLYE**

Magasabb mosási hőmérsékleteknél az ajtó üvege felmelegszik. Ügyeljen az égési sérülések elkerülésére. Ügyeljen rá, hogy a gyerekek ne játsszanak az ajtó üvegének közelében.

**A mosógép kizárólag a mellékelt csatlakozó kábellel használható.**

# A MOSÓGÉP ISMERTETÉSE

## ELŐL

- 1 Vezérlő egység
- 2 Start/pause gomb
- 3 Programválasztó gomb
- 4 Be/kikapcsolása gomb
- 5 Mosószer-adagoló fiók
- 6 Ajtó
- 7 Adattábla
- 8 Szivattyú szűrő

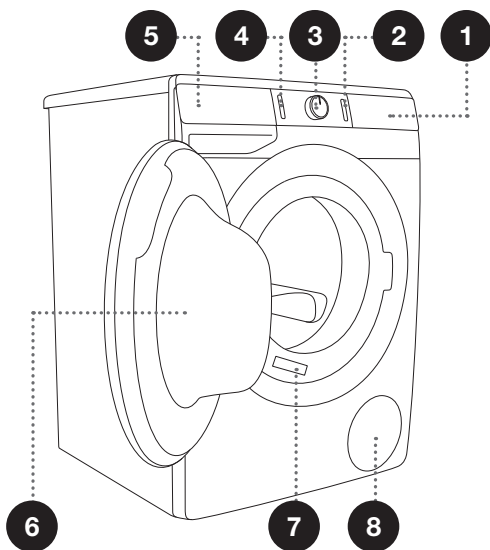

## HÁTUL

- 1 Vízbekötő cső
- 2 Csatlakozó kábel
- 3 Vízelvezető cső
- 4 Állítható lábak

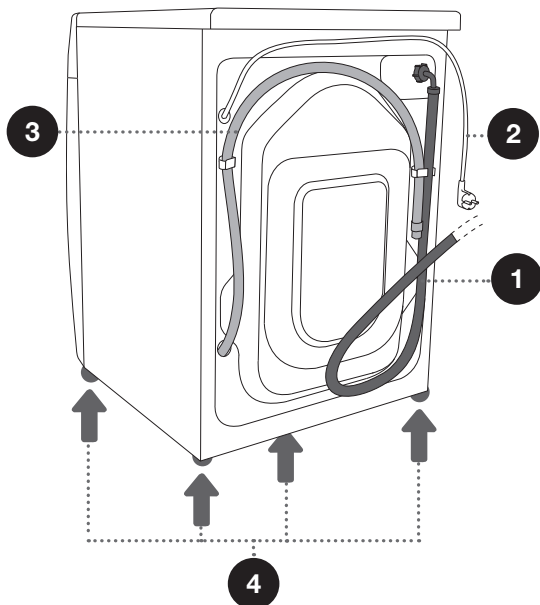



# MŰSZAKI JELLEMZŐK

## (MODELLTŐL FÜGGŐEN)

A mosógép alap-adatait tartalmazó adattábla a készülék ajtónyílásának első falán található (lásd »A MOSÓGÉP ISMERTETÉSE« fejezetet).

<b>Maximális töltés</b>	Lásd az adattáblát		
<b>Szélesség</b>	600 mm	600 mm	600 mm
<b>Magasság</b>	850 mm	850 mm	850 mm
<b>A mosógép mélysége (a)</b>	465 mm	545 mm	610 mm
<b>Mélység zárt ajtóval</b>	495 mm	577 mm	640 mm
<b>Mélység nyitott ajtóval (b)</b>	980 mm	1062 mm	1125 mm
<b>A mosógép tömege</b>	X kg (modelltől függően)		
<b>Névleges feszültség</b>	Lásd az adattáblát		
<b>Névleges teljesítmény</b>	Lásd az adattáblát		
<b>Csatlakozás</b>	Lásd az adattáblát		
<b>Víznyomás</b>	Lásd az adattáblát		
<b>Áram</b>	Lásd az adattáblát		
<b>Frekvencia</b>	Lásd az adattáblát		

Adattábla

<b>gorenje</b>	TYPE: PS22/XXXXX	MODEL: XXXXXX.X	IPX4 <b>CE</b> MADE IN SLOVENIA
	Art.No.: XXXXXX	Ser.No.: XXXXXXXX	
	XXX-XXX V ~ XX Hz $\Rightarrow$ XX A Pmax.: XXXX W		
	$\text{⏏}$ XXXX W $\text{⊙}$ XXXX/min X kg 0,05-0,8 MPa 		

# VEZÉRLŐ EGYSÉG

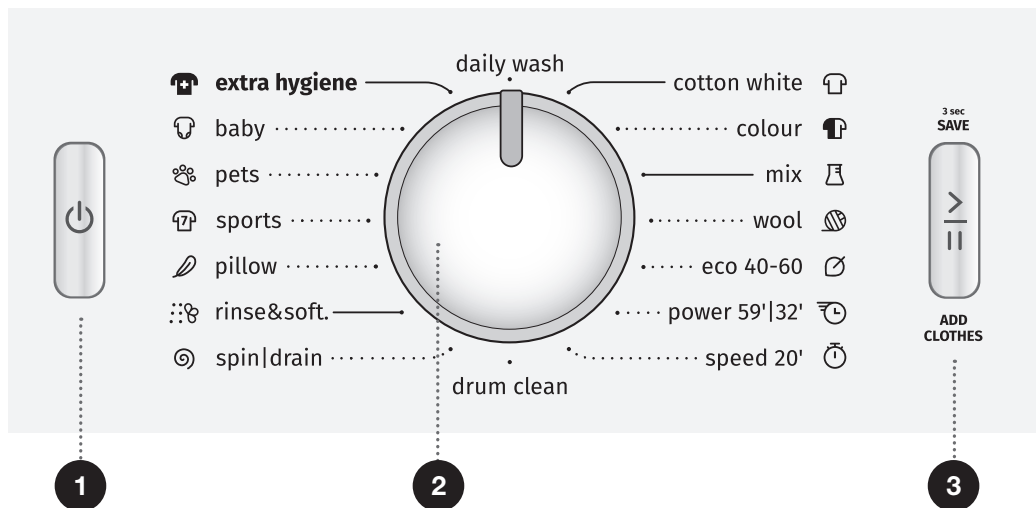

## 1 BE/KIKAPCSOLÁSA GOMB

Ez a gomb szolgál a mosógép be- és kikapcsolására, valamint a mosási program újraindítására.

## 2 PROGRAMVÁLASZTÓ GOMB

## 3 START/PAUSE GOMB

E gomb segítségével indítható el vagy szakítható meg egy program.

A program elindításakor vagy félbeszakítása alatt a jelfény villog. Ha a program már elindult és folyamatban van, a jelfény folyamatosan világít.

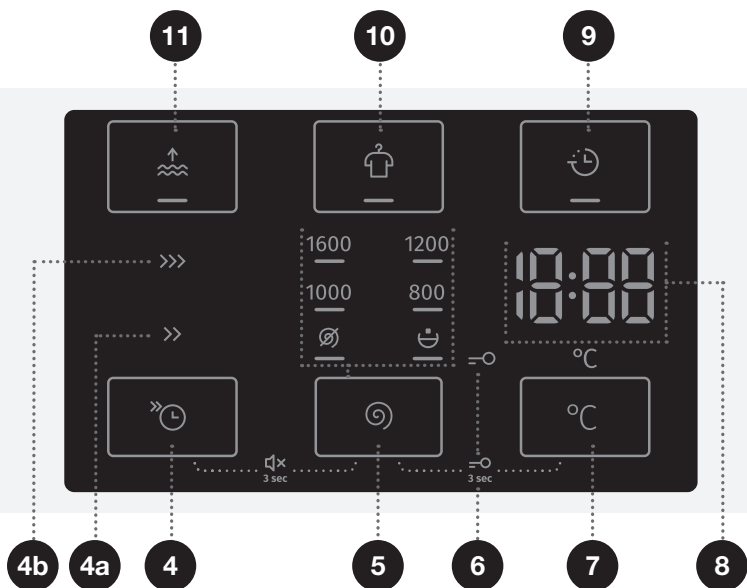

## 4 FAST funció ☹️

(GYORS MOSÁS)

4a FAST >> (GYORS)

4b SUPER FAST >>>

(SZUPERGYORS)

A mosási program idejének

csökkentése

**5 SPIN** Ⓢ (CENTRIFUGA  
FORDULATSZÁMA 1600/  
SZIVATTYÚZÁS ⌀ /  
SZIVATTYÚ STOP ☺️)

A centrifugálás

fordulatszámának módosítása.

**4+5 Hang BE/  
KIKAPCSOLÁSA**

Nyomja meg a 4+5 pozíciókat  
és tartsa őket benyomva 3  
másodpercig.

## 6 GYEREKZÁR ikon =O

**7 MOSÁSI  
HŐMÉRSÉKLET °C**

A mosási hőmérséklet  
beállításának lehetősége

**5+7 Gyerekzár BE/  
KIKAPCSOLÁSA**

Nyomja meg a 5+7 pozíciókat  
és tartsa őket benyomva 3  
másodpercig.

**8 A KIJELZŐ (DISPLAY) a  
következőket mutatja:**

- Beállítható funkciók;
- A program végéig hátralévő idő;
- Információk a felhasználó számára.

**9 DELAY END** ⌚ (A  
MOSÁS VÉGÉNEK  
KÉSLELTETÉSE)

A mosás vége beállításának  
lehetősége

**10 ANTICREASE** ☹️

(GYŰRŐDÉSMENTESÍTÉS)  
A kímélő mosás funkció  
kiválasztásának lehetősége

**11 WATER+** 🌊 (PLUSZ  
VÍZ)

Magasabb vízszint  
beállításának lehetősége

# ÜZEMBE HELYEZÉS ÉS CSATLAKOZTATÁS

☀ Távolítsa el a csomagolóanyagokat. A csomagolás eltávolításakor ügyeljen rá, hogy ne sértse meg a készüléket valamilyen éles tárggyal.

## A RÖGZÍTŐ RUDAK ELTÁVOLÍTÁSA

⚠ A készülék első alkalommal történő használatát megelőzően a szállításhoz használt rögzítő rudakat el kell távolítani. Ellenkező esetben a készülék megsérülhet az első bekapcsolás alkalmával. Az ilyen károkra a garancia nem vonatkozik!

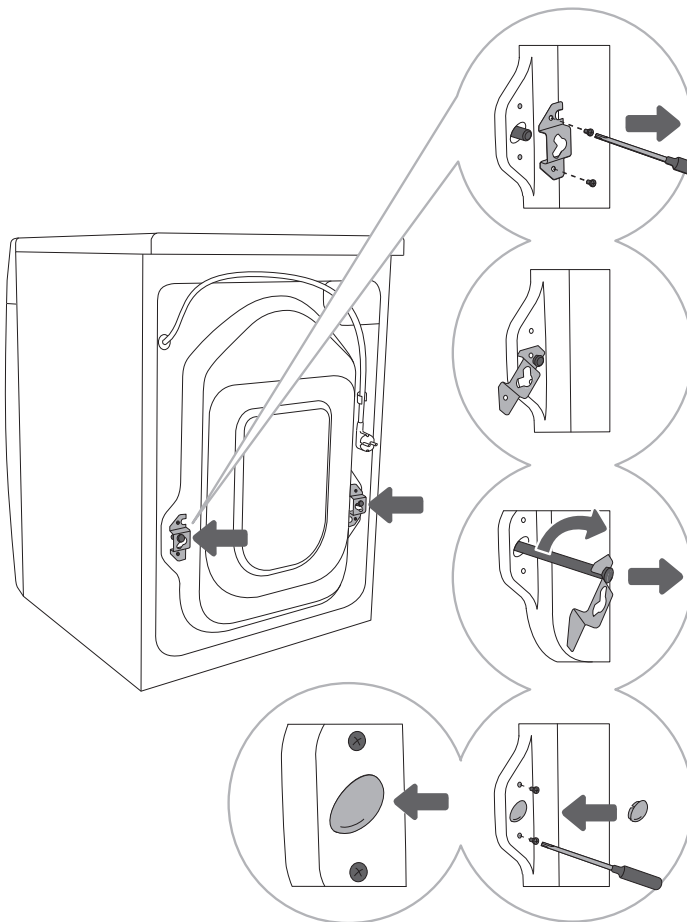

**1** Vegye le a tömlőket és csavarozza ki a csavarokat a mosógép hátsó oldalán.

Távolítsa el a két szögletes elemet.

**2** Csúsztassa a szögletes elemeket a rögzítő rúdon található vágatba; ezt megelőzően forgassa el a jobb oldali szögletes elemet a másik oldalra.

**3** A szögletes elemek segítségével forgassa el a rögzítő rudakat 90°-kal és húzza ki őket.

**4** A két lyukat, amelyekben a rögzítő rudak voltak, fedje be a műanyag dugókkal és csavarozza vissza az 1. lépésben kicsavarozott csavarokat.

A műanyag dugók a készülék használati útmutatóját tartalmazó zacskóban találhatóak.

# MOZGATÁS ÉS SZÁLLÍTÁS AZ ÜZEMBE HELYEZÉST KÖVETŐEN

☞ Ha az üzembe helyezést követően szeretné elmozdítani a mosógépet, a sarokelemeket és legalább az egyik rögzítő rudat vissza kell helyezni, megelőzendő a szállítás közbeni rázkódásból eredő esetleges károkat (lásd az »ÜZEMBE HELYEZÉS ÉS CSATLAKOZTATÁS/A rögzítő rudak eltávolítása« fejezetet). Ha esetleg elveszítette a sarokelemeket és a rögzítő rudakat, a gyártótól ezek megrendelhetők.

## A HELYISÉG KIVÁLASZTÁSA

☞ A padló, amelyen a mosógép elhelyezésre kerül, beton alapú kell, hogy legyen. Tiszta és száraz kell, hogy legyen, ellenkező esetben a készülék csúszkálni fog. Tisztítsa meg az állítható lábak alsó felületét is.

☞ A mosógépnek vízszintesen és stabilan kell állnia, szilárd padlón.

☞ Ha a mosógép egy magasabb emelvényen kerül elhelyezésre, biztosítani szükséges a feldőlés megelőzése érdekében.

## A MOSÓGÉP LÁBAINAK BEÁLLÍTÁSA

Használjon vízmértéket és egy 32-es (a lábakhoz), illetve egy 17-es (az anyacsavarhoz) villáskulcsot.

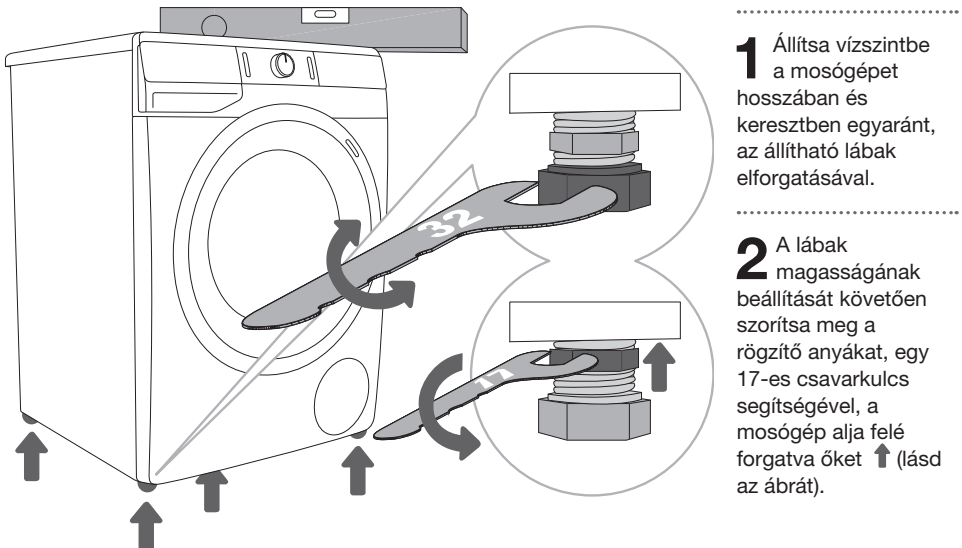

☛ Ha a mosógép nincs megfelelően vízszintbe állítva a lábak segítségével, rázkódás jelentkezhet, a készülék elcsúszhat a helyiségben és hangos lesz a működése. A készülék nem megfelelő vízszintbe állítása nem képezi a garancia tárgyát.

☛ Előfordulhat, hogy a készülék használata során szokatlan vagy hangosabb zaj jelentkezik; ez általában a nem megfelelő üzembe helyezés eredménye.

## A MOSÓGÉP ELHELYEZÉSE

Ha van egy megfelelő (azonos) méretű Gorenje szárítógépe is, az elhelyezhető a Gorenje mosógép tetején (ilyen esetben vákuumos lábakat kell használni) vagy mellette (1. és 3. ábrák).

Ha az Ön Gorenje mosógépe kisebb (minimális mélység 545 mm), mint a Gorenje szárítógépe, szárító-alátét beszerzése szükséges (2. ábra). A vákuumos lábak használata lényeges! A kiegészítő felszerelések (szárítógép tartó (a), vákuumos lábak (b) és fali (rögzítő) konzol (c) a falba való rögzítéshez) a szervizben vásárolhatók meg.

A felület, amelyen a készülék elhelyezésre kerül, tiszta és vízszintes kell hogy legyen.

A Gorenje mosógép, amelyen a Gorenje szárítógépet elhelyezni szeretné, el kell hogy bírja a szárítógép súlyát (lásd »A MOSÓGÉP ISMERTETÉSE/Műszaki jellemzők« fejezetet).

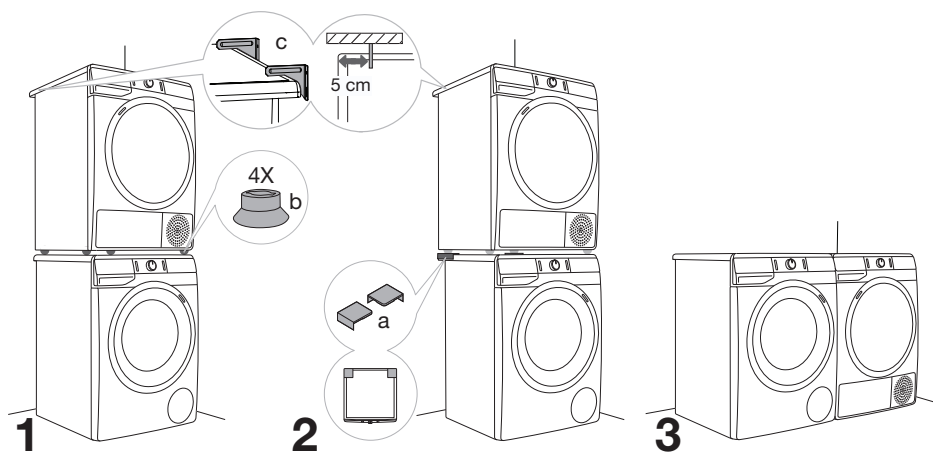

## Távolságok a mosógép oldalainál

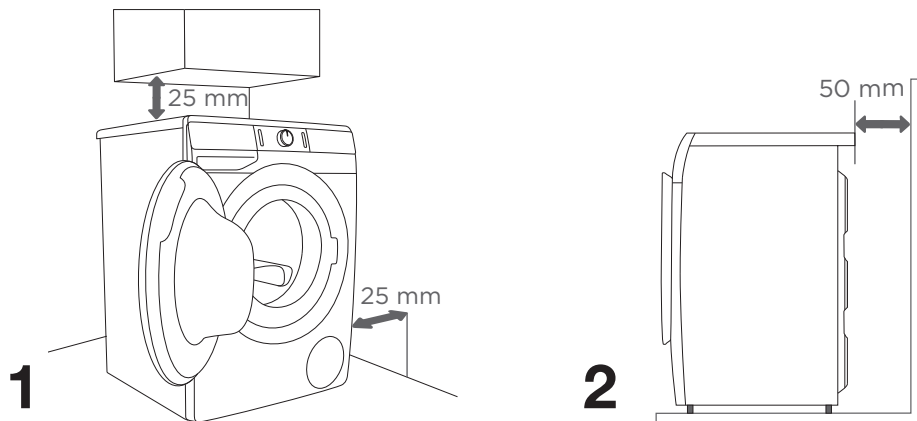

⚠ A mosógép nem érintkezhet a fallal vagy a szomszédos bútorelemekkel. A készülék optimális működése érdekében javasolt az ábrán feltüntetett távolságok betartása a falaktól. A távolságok be nem tartása esetén nem biztosított a mosógép biztonságos és megfelelő működése. Ezen felül túlhevülés is bekövetkezhet (1. és 2. ábrák).

⚠ A mosógépet nem javasolt munkalap alá beépíteni.

---

## A mosógép ajtajának kinyitása (madártávlat)

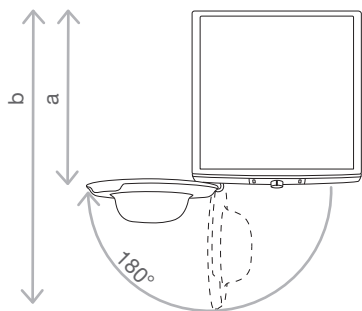

(Lásd »A MOSÓGÉP ISMERTETÉSE/Műszaki információk« fejezetet.)

a = Mosógép mélysége  
b = Mélység nyitott ajtóval

# A VÍZHÁLÓZATRA TÖRTÉNŐ CSATLAKOZTATÁS

Rögzítse a csövet a vízcsapra, rácsavarozva a csavarmenetre.

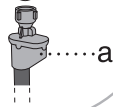
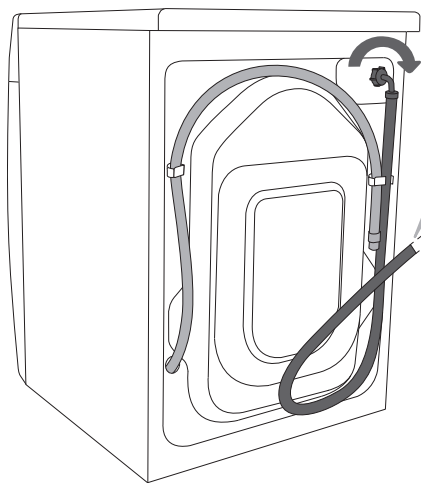

**A** AQUA STOP  
(csak egyes  
modelleknél)

Ha egy belső cső megsérül, egy vízlezáró rendszer kapcsol be, amely elzárja a vízvezetést a mosógépbe. Ilyen esetben a kontroll-üveg (a) pirossá változik. Cserélje ki a vízbevezető csövet.



**B** HAGYOMÁNYOS  
CSATLAKOZTA-  
TÁS

☞ A mosógép normál működéséhez a víznyomás 0,05 és 0,8 mPa (0,5-8 bar) között kell hogy legyen. A minimális dinamikus víznyomás a kifolyó víz mennyiségének mérésével állapítható meg. 30 másodperc alatt a teljesen kinyitott csapból 1,2 liter víz kell, hogy kifolyjon.

☞ Kézzel szorítsa meg a vízbevezető csövet, elég erősen ahhoz, hogy jól záródjék (max. 2 Nm). A cső csatlakoztatást követően a tömitést ellenőrizni kell, hogy nincs-e szivárgás. A cső csatlakoztatásához ne használjon fogót vagy hasonló szerszámokat, mert az kárt okozhat a csavarmenetben.

☞ Kizárólag a készülékhez melléklet vízbevezető csövet használja. Ne használjon más, vagy használt csövet.

☞ A vízbevezető cső csatlakoztatásakor ügyeljen arra, hogy biztosított legyen a víz elegendő mértékű és zavartalan befolyása.



# A VÍZELVEZETŐ CSŐ CSATLAKOZTATÁSA ÉS RÖGZÍTÉSE

Vezesse a vízelvezető csövet egy mosdóba vagy fürdőkádba, vagy csatlakoztassa közvetlenül a lefolyóba (a vízelvezető cső minimális átmérője 4 mm). A vízelvezető cső vége függőlegesen nem lehet a padlótól 100 cm-nél magasabban, illetve 60 cm-nél alacsonyabban. Háromféle módon csatlakoztatható (A, B, C).

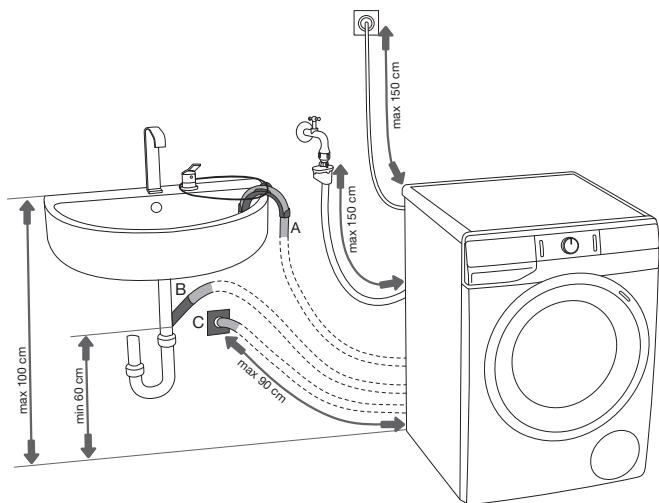

**A** A vízelvezető cső vége egy mosdóba vagy fürdőkádba helyezhető. Vezessen át egy pántot a könyökelem nyílásán a cső rögzítésére, így az nem fog a padlóra csúszni.

**B** A vízelvezető cső közvetlenül a mosdó lefolyójába is csatlakoztatható.

**C** A vízelvezető cső közvetlenül a fali lefolyóba is csatlakoztatható, egy szifon segítségével. A szifont megfelelően kell felszerelni, hogy lehetséges legyen a tisztítása.

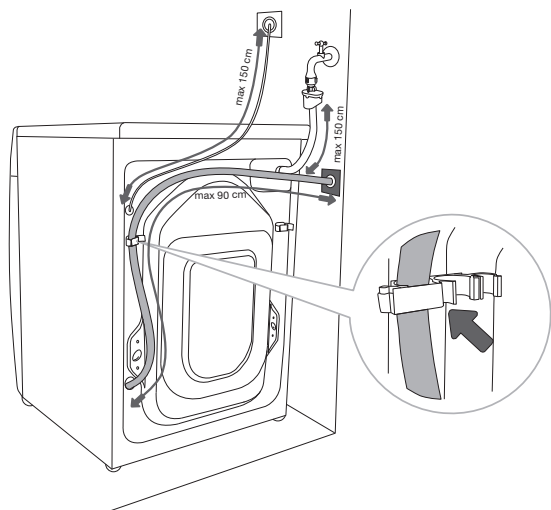

**D** A vízelvezető csövet az ábrán látható módon kell a mosógép hátsó részén található dugóhoz csatlakoztatni és rögzíteni.

⚠ Ha a vízelvezető cső nincs megfelelően csatlakoztatva, a mosógép megfelelő működése nem biztosított.

# A KÉSZÜLÉK CSATLAKOZTATÁSA AZ ELEKTROMOS HÁLÓZATRA

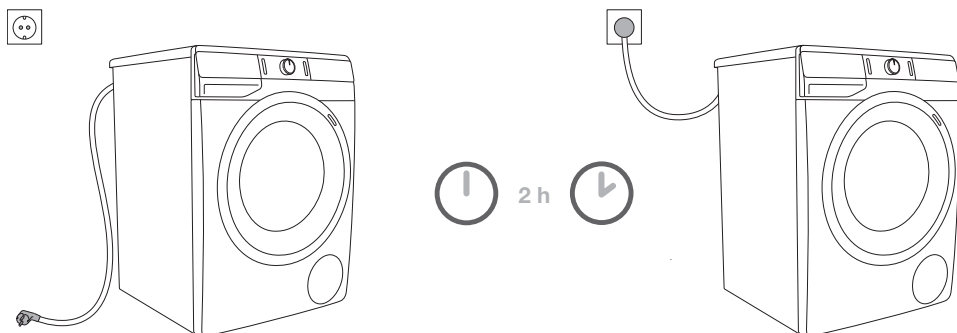

**⚠ Mielőtt a mosógépet az elektromos hálózatra csatlakoztatná, várjon legalább 2 órát, hogy a készülék szobahőmérsékletre melegedhessen.**

A mosógépet egy földelt hálózati aljzatba csatlakoztassa. Az üzembe helyezést követően az aljzat szabadon hozzáférhető kell hogy legyen. Az aljzatnak rendelkeznie kell egy földelő érintkezővel (a vonatkozó szabályoknak megfelelően).

A mosógépre vonatkozó információk az adattáblán vannak feltüntetve (lásd »A MOSÓGÉP ISMERTETÉSE/Műszaki információk« fejezetet).

**⚠ Túlfeszültség elleni védelem alkalmazása javasolt, a készülék így védhető az áramütéstől.**

**⚠ A mosógépet nem szabad hosszabbítóval a hálózatra csatlakoztatni.**

⚡ Ne csatlakoztassa a mosógépet olyan aljzatba, ami hajszárítóhoz vagy villanyborotvához való.

⚡ A biztonságra vagy a működésre vonatkozó javítási és karbantartási feladatokat a készüléket csak képzett szakember végezheti el.

# A KÉSZÜLÉK ELSŐ ALKALOMMAL TÖRTÉNŐ HASZNÁLATA ELŐTT

Ügyeljen rá, hogy a készülék villásdugója ki legyen húzva az aljzatból, majd nyissa ki az ajtaját saját maga felé (1. és 2. ábrák).



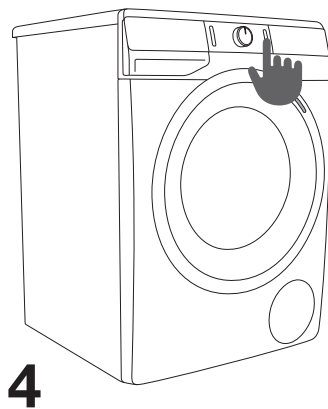
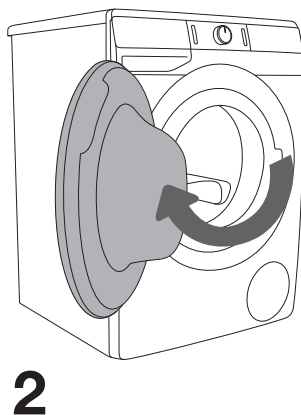
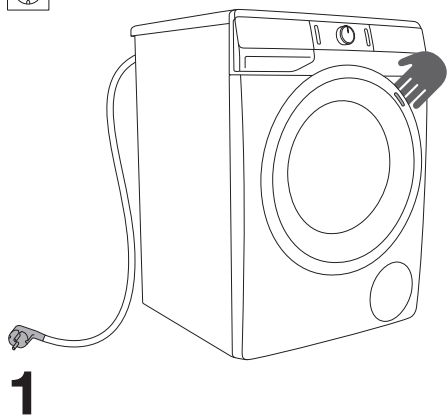























Első használat előtt tisztítsa meg a mosógép dobját puha, nedves pamut ruha és víz segítségével, vagy használja a Cotton 90°C (Pamut 90°C) programot. Ilyenkor ne tegyen ruhát a mosógép dobjába, a dob üres kell hogy legyen (3. és 4. ábrák).



**⚠** Ne használjon olyan oldószereket vagy tisztítószereket, amelyek kárt tehetnek a mosógépben (kérjük, tartsa be a tisztítószerek gyártóinak javaslatait és figyelmeztetéseit).

# A MOSÁS FOLYAMATA, LÉPÉSRŐL LÉPÉSRE (1 - 6)

## 1. LÉPÉS: FIGYELJE MEG A RUHÁK CIMKÉIT

<b>Normál mosás; Kényes ruhák</b>	Max. mosási hőfok 95°C  	Max. mosási hőfok 60°C  	Max. mosási hőfok 40°C  	Max. mosási hőfok 30°C  	Csak kézi mosás 	Ne mossa 
<b>Fehérités</b>	Fehérités hideg vízben 			Fehériteni tilos 		
<b>Vegytisztítás</b>	Vegytisztítás mindenféle szerrel 	Petróleum oldószer R11, R113 	Vegytisztítás kerozinnal, tiszta alkohollal és R 113-ban 	Vegytisztítani tilos 		
<b>Vasalás</b>	Forró vasalás, max. 200°C 	Forró vasalás, max. 150°C 	Forró vasalás, max. 110°C 	Vasalni tilos 		
<b>Szárítás</b>	Szárítás fektetve (helyezze vízszintes felületre) 	Csavarás nélkül szárítható  Szárítás függesztve 	Magas hőmérséklet  Alacsony hőmérséklet 	Ne szárítsa gépben 		

## 2. LÉPÉS: A MOSÁSI FOLYAMAT ELŐKÉSZÍTÉSE

1. Válogassa ki a ruhaneműket anyaguk típusa, színük, szennyezettségük és a javasolt mosási hőfokok szerint (lásd a PROGRAMTÁBLÁZAT-ot).
2. A szálakat hullató vagy rojtos ruhákat a többi ruhától elkülönítve mossa.
3. A gombokat gombolja be, a zippzárat húzza össze, a szalagokat kösse meg, a zsebeket pedig fordítsa ki; távolítsa el az olyan fém kapcsokat, amelyek kárt okozhatnának a ruhákban, illetve a mosógép belsejében, vagy eltömíthetnék a lefolyót.
4. A nagyon kényes ruhákat és kisebb darabokat helyezze speciális mosószátkba. (Ez opcionális kiegészítőként vásárolható meg).

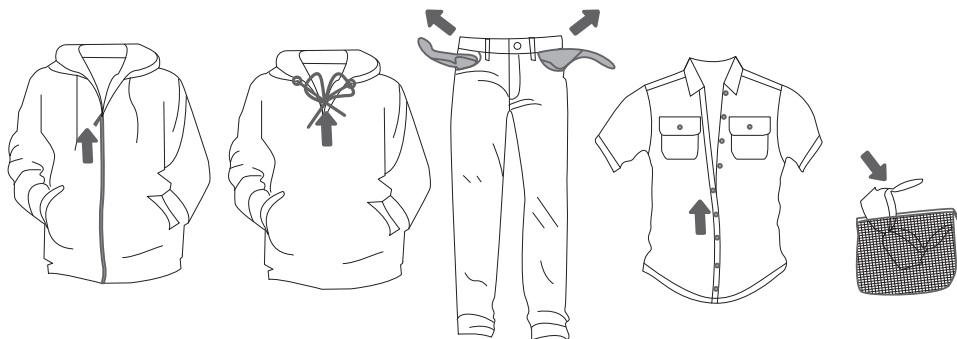

## A MOSÓGÉP BEKAPCSOLÁSA

A csatlakozó kábel segítségével csatlakoztassa a mosógépet az elektromos hálózatra és csatlakoztassa a készüléket a vízhálózatra is.

A mosógép bekapcsolásához nyomja meg az (1) **BE/KIKAPCSOLÁSA** gombot (1. és 2. ábrák).

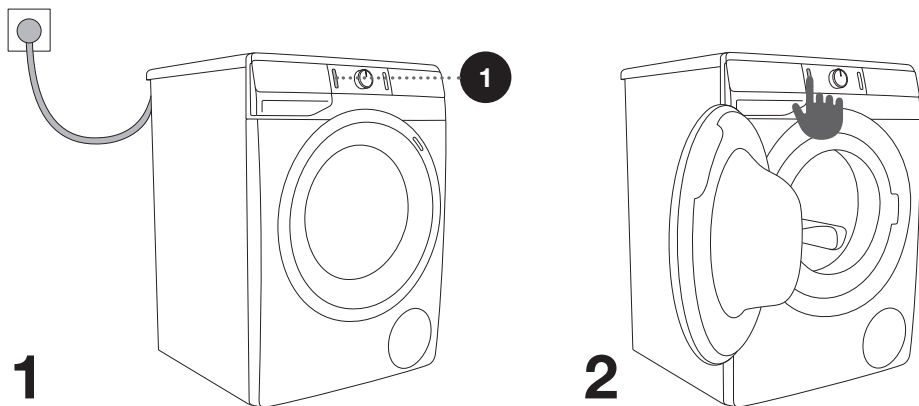

1

2

# A RUHÁK BEHELYEZÉSE A MOSÓGÉPBE

Nyissa ki a mosógép ajtaját, a fogantyút maga felé húzva (1. ábra).

Helyezze a ruhaneműket a dobba (miután meggyőződött róla, hogy a dob üres) (2. ábra).

Győződjön meg róla, hogy nem szorult-e be valamilyen ruhadarab az ajtó és a gumi tömítés közé.

Zárja be a mosógép ajtaját (3. ábra).

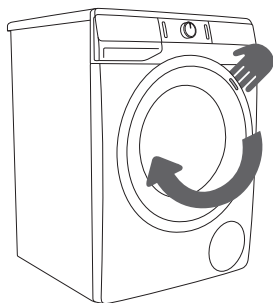

**1**

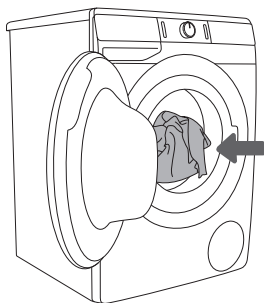

**2**

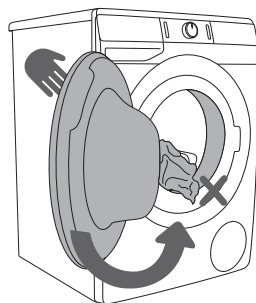

**3**

Ne helyezzen túl sok ruhát a dobba! Lásd a PROGRAMTÁBLÁZAT-ot és tartsa be az adattáblán feltüntetett névleges töltést.

Ha a mosógép dobjában túl sok ruha van, azok mosása nem lesz elég alapos.

### 3. LÉPÉS: A MOSÁSI PROGRAM KIVÁLASZTÁSA

Válassza ki a **programot** a programválasztó gomb (2) balra vagy jobbra történő elforgatásával (a ruhák típusától és szennyezettségétől függően). Lásd a PROGRAMTÁBLÁZAT-ot.

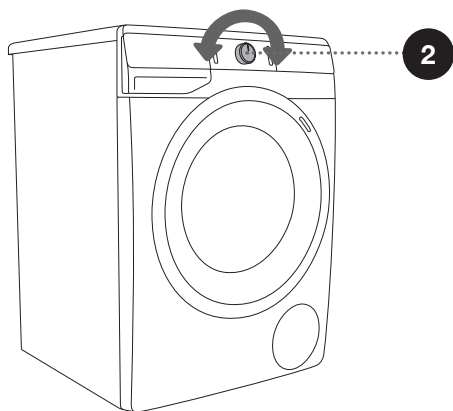
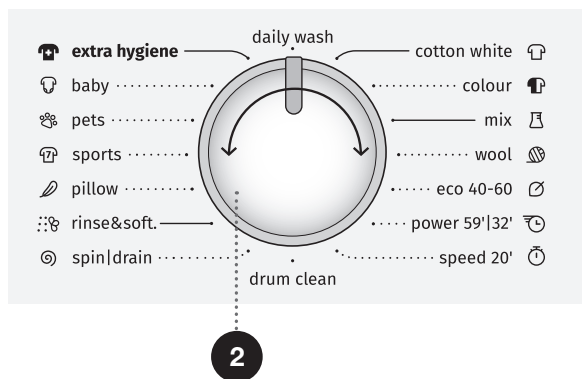







☀ Működés közben a programválasztó gomb (2) nem fog automatikusan forogni.

☀ A mosási programok összetettek, magukban foglalják az összes mosási fázist, beleértve az öblítést és a centrifugázást is (ez nem vonatkozik a Részprogramokra).

☀ A részprogramok önálló programok. Használatuk akkor javasolt, ha nincs szükség a teljes mosási programra.

# PROGRAMTÁBLÁZAT

Programok	Max. töltés	Maximális centrifuga-fordulatszám	A program leírása
 <b>Cotton white (Fehér pamut)</b> 40°C - 90°C	* MAX	MAX <sup>1)</sup>	Fehér és színes pamut ruhaneműk, törölközők, ágynemű, pólók mosására szolgáló program. A hőfok külön állítható be; ezért vegye figyelembe a ruhákon feltüntetett utasításokat. A centrifuga fordulatszáma szintén szabályozható. A program időtartama és a felhasznált víz mennyisége a ruhanemű mennyiségétől függ.
 <b>Cotton colour (Színes pamut)</b> 20°C - 90°C	* MAX	MAX <sup>1)</sup>	Program színes pamut és pamutkeverék ruhaneműkhöz. A hőfok külön állítható be; ezért vegye figyelembe a ruhákon feltüntetett utasításokat. A centrifuga fordulatszáma szintén szabályozható. A program időtartama és a felhasznált víz mennyisége a ruhanemű mennyiségétől függ.
 <b>Mix (Vegyes ruhák/ Műszál)</b> 20°C - 60°C	3,5 kg	1200 <sup>2)</sup>	Műszálból és vegyes szálakból, vagy viszkózból készült, kényes ruhaneműk, valamint pamut ruhák mosására szolgáló program. Tartsa be a ruhákon feltüntetett utasításokat.
 <b>Wool (Gyapjú)</b> 20°C - 40°C	2 kg	800	Kímélő mosóprogram gyapjúból és selyemből készült, illetve kézi mosást igénylő ruhákhoz. Maximális hőmérséklet: 40°C. Ennél a programnál rövid centrifugázás van, a maximális lehetséges fordulatszám 800 fordulat / perc.
 <b>Eco 40-60</b>	* MAX	MAX <sup>1)</sup>	Normál szennyezettségű, 40°C és 60°C közötti hőfokon mosható pamut ruhákhoz való program.
 <b>Power 59'/32'</b> 40°C	* MAX	MAX <sup>1)</sup>	A mosóprogram automatikusan, a gépben lévő ruha mennyiségének függvényében állítja be a fő mosási ciklus hosszát és az öblítések számát.
 <b>Speed 20' (Gyors 20')</b> 30°C	2,5 kg	1000 <sup>2)</sup>	Gyors mosási program olyan ruhákhoz, amelyeket csak fel kell frissíteni.

\* Maximális névleges töltés (MAX) - lásd az adattáblát









\*\* Féltöltés (1/2)

/ Bármekkora töltés (0 kg – MAX kg)

<sup>1)</sup> Maximális centrifuga-fordulatszám (MAX) - lásd az adattáblát

<sup>2)</sup> Modelltől függően



Programok		Max. töltés	Maximális centrifuga-fordulatszám	A program leírása
	<b>Drum clean (Dobtisztítás/Öntisztító program)</b>	0 kg		A dob tisztítására és a mosószert-maradványok, illetve a baktériumok eltávolítására szolgáló program. A program kiválasztásához forgassa el a programválasztó gombot balra vagy jobbra, a Drum clean (Dobtisztítás/Öntisztító program) pozícióba. További funkciók nem választhatók ki. A dob üres kell hogy legyen. <b>Ne töltsön be mosószert és öblítőt!</b> Hozzáadhat egy kis ecetet (kb. 2 dl) vagy szódadikarbónát (1 evőkanál vagy 15 g). A program lefuttatása havonta legalább egyszer javasolt.
	<b>Spin/Drain (Centrifuga Fordulatszáma/Szivattyúzás) (Részprogram)</b>	/	MAX <sup>1)</sup>	Ez a program akkor hasznos, ha a ruhák csak ki szeretnénk centrifugálni. Ha szeretné kiszivattyúzni a vizet a mosógépből, nyomja meg a (5) <b>SPIN</b>  gombot és válassza ki a szivattyúzást  .
	<b>Rinse&amp;Softening (Kimosás/Öblítés) (Részprogram)</b>	/	MAX <sup>1)</sup>	A már kimosott ruhák öblítése, keményítése, impregnálása. Használható kiöblítésként is, de mosószert és öblítőt hozzáadása nélkül. Ilyenkor egy további kimosással (öblítéssel) egészül ki. Kiválasztható a <b>WATER+</b>  (PLUSZ VÍZ) opció is, az extra funkció beállításával.
	<b>Pillow (Pehely)</b> 20°C - 40°C	** (1/2)	800	Ez a program ideális tollal töltött vagy bélelt párnák és dzsekik mosására. A mosás alacsony hőfokon, nagy mennyiségű vízben történik, kímélő dobmozgással és alacsony centrifuga-fordulatszám mellett.
	<b>Sports (Sportruházat)</b> 20°C - 40°C	3,5 kg	1200 <sup>2)</sup>	Pamut, mikroszál és műszál sportruházat, alacsony centrifuga-fordulatszámmal és rövid végső centrifugázással.
	<b>Pets (Állatszőrök eltávolítása)</b> 30°C - 60°C	* MAX	MAX <sup>1)</sup>	A program mosás közben eltávolítja a házikedvencek szőrét a ruhaneműkről. A mosási program automatikus előmosást és plusz öblítést tartalmaz. A mosási program befejezése után tisztítsa meg a mosógép ajtajának üvegét és a szivattyú szűrőjét, ahol még maradhattak szőrszálak. A mosás végeztével javasolt a Drum clean (Dobtisztítás/Öntisztító program) elindítása, a házikedvencek szőrének alapos eltávolítására. Az előmosás része a programnak.



\* Maximális névleges töltés (MAX) - lásd az adattáblát

\*\* Féltöltés (1/2)

/ Bármekkora töltés (0 kg – MAX kg)

<sup>1)</sup> Maximális centrifuga-fordulatszám (MAX) - lásd az adattáblát

<sup>2)</sup> Modelltől függően

Programok	Max. töltés	Maximális centrifuga-fordulatszám	A program leírása
 <b>Baby (Bébi ruhák)</b> 40°C - 90°C	* MAX	MAX <sup>1)</sup>	Olyan speciális ápolást igénylő ruhaneműk mosására, mint például a babaruhák vagy az allergiára hajlamos bőrű személyek ruhái. A ruhákat javasolt kifordítani mert így moshatók ki jól a bőrdarabkák vagy bőrápoló szerek maradványai. A program egy hosszabb melegítést és egy plusz öblítést tartalmaz, ami lehetővé teszi a mosószerek maradványainak eltávolítását. A mosási hőmérséklet egységes. A program előmosást is tartalmaz.
 <b>Extra hygiene</b> 40°C - 90°C	* MAX	MAX <sup>1)</sup>	Speciális ápolást igénylő pamut ruhaneműk (nagyon érzékeny bőrűek, illetve allergiások számára készült ruhaneműk) mosására szolgáló program. A ruhákat javasolt kifordítani, így alaposabban kimoshatók a bőrdarabkák és az egyéb lerakódások.
<b>Daily wash (Mindennapos mosás)</b> 30°C	* MAX	MAX <sup>1)</sup>	A mosóprogram automatikusan, a gépben lévő ruha mennyiségének függvényében állítja be a fő mosási ciklus hosszát és az öblítések számát. Pamut, műszál és kevert anyagokból készült színes ruhaneműk mindennapos mosására használható.

\* Maximális névleges töltés (MAX) - lásd az adattáblát

\*\* Föltöltés (1/2)

/ Bármekkora töltés (0 kg – MAX kg)

<sup>1)</sup> Maximális centrifuga-fordulatszám (MAX) - lásd az adattáblát

<sup>2)</sup> Modelltől függően

☼ A mosóport vagy folyékony mosószert a gyártó utasításainak megfelelően adagolja, figyelembe véve a mosási hőmérsékletet, a mosási programot, a ruhák szennyezettségét és a vízkeménységet.

Ha a mosógépben túl sok hab képződik, vagy a mosószert-adagoló tartályon keresztül hab szívárog ki, a mosott ruhákat alaposan ki kell öblíteni nagy mennyiségű vízben. Válasszon ki egy mosási programot, de ne töltsön be semmilyen mosószert.

☼ A ruhaneműk maximális mennyisége kg-ban (a pamut programhoz) a mosógép ajtaja alá rögzített adattáblán van feltüntetve (lásd »A MOSÓGÉP ISMERTETÉSE/Műszaki információk« fejezetet).

☼ A maximális vagy névleges töltés az IEC 60456 szabvány szerint előkészített ruhaneműkre vonatkozik.

☼ A jobb mosási hatékonyság érdekében javasolt a dobot csak 2/3 részig megtölteni a pamut programok használatakor.

☼ A mosás időtartamát befolyásolja az alacsony vízhőmérséklet, az alacsony feszültség, a különböző mennyiségű ruha; a mosásból hátralévő idő ezeknek megfelelően kerül módosításra a mosás folyamata közben.

## **Az idő optimalizálása a program során**

A mosási program korai szakaszában a mosógép fejlett technológiájával megállapítja a ruhák mennyiségét, ezt követően ennek megfelelően módosítja a program időtartamát.

## 4. LÉPÉS: TOVÁBBI FUNKCIÓK KIVÁLASZTÁSA

A legtöbb programnak vannak alap-beállításai, de ezek a beállítások módosíthatók.

Módosítsa a beállításokat a megfelelő funkciógomb megnyomásával (a (3) START/PAUSE gomb megnyomása előtt).

Az adott mosási program esetében módosítható funkciók csak részlegesen világítanak (halványak). Bizonyos beállítások egyes programok esetében nem választhatók ki. Az ilyen beállítások nem világítanak és a gomb – ha megnyomjuk – villogni fog (lásd FUNKCIÓTÁBLÁZAT).

A funkciók jelölésének leírása a választott mosási programnál:

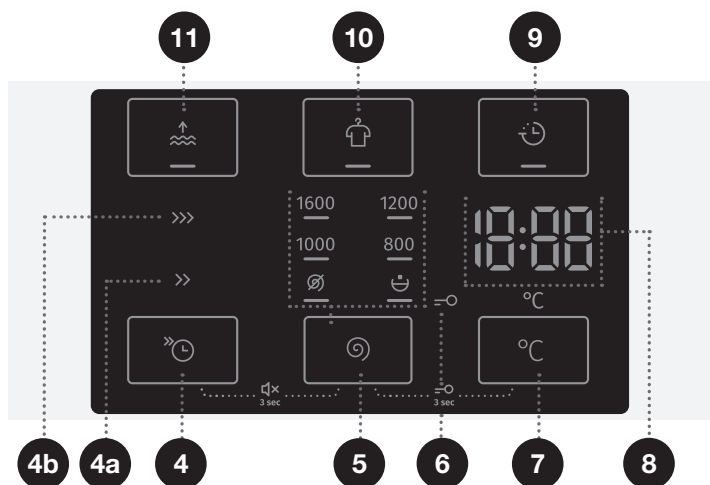

- **Világít** (Alap/gyári beállítás);
- **Halvány** (Módosítható funkciók) és
- **Sötét** (Nem választható funkciók).



4

### FAST (GYORS)

A **FAST**  (GYORS) funkció bekapcsolása esetén a mosási program időtartama rövidebb lesz.



Két választás lehetséges. A jelfény világít a kiválasztott mosási módnál (**FAST**  (GYORS) (4a) vagy **SUPER FAST**  (SZUPERGYORS) (4b)). A Pamut programhoz féltöltés javasolt.

5

## SPIN (CENTRIFUGA FORDULATSZÁMA/ SZIVATTYÚZÁS/SZIVATTYÚ STOP)

A centrifugázás fordulatszámának módosítása. Minden program (kivéve a Drum clean (Dobtisztítás/Öntisztító program)) meghatározott centrifuga-fordulatszámmal rendelkezik, ami a pozíció (5) **SPIN ** (CENTRIFUGA FORDULATSZÁMA/SZIVATTYÚZÁS/SZIVATTYÚ STOP) megnyomásával módosítható.

Ha a szivattyúzást választja, centrifugázás nélkül, a kijelzőn a  jelzés jelenik meg.

Ha a »Szivattyú stop« opciót választja, a  jelzés jelenik meg a kijelzőn. Akkor válassza a »Szivattyú stop«  funkciót, ha azt szeretné, hogy a ruhák az utolsó öblítést közvetően a vízben ázva maradjanak a mosógépben – így nem gyűrődnek össze, ha nem tudja őket azonnal a program végeztével kiszedni a mosógépből. Beállítható a centrifugázás kívánt fordulatszáma. A program folytatásához nyomja meg a (3) **START/PAUSE** gombot, ami világít. A víz ekkor kiszivattyúzásra kerül és lefut az utolsó centrifugázási ciklus.

7

## MOSÁSI HŐMÉRSÉKLET °C

A kiválasztott program hőfokának módosítása.

Valamennyi program rendelkezik egy gyárilag beállított hőfokkal, ami a (7) °C (MOSÁSI HŐMÉRSÉKLET) pozíció megnyomásával módosítható.

A hőfok a gomb felett, a kijelzőn (8) lesz látható.

9

## DELAY END (A MOSÁS VÉGÉNEK KÉSLELTETÉSE)

A (9) **DELAY END (A MOSÁS VÉGÉNEK KÉSLELTETÉSE)** pozíció többször megnyomásával lehetséges a mosás végének késleltetése, maximum 24 órával.

A beállítás folyamata:

- Válassza ki a kívánt programot és a további funkciókat.
- A funkció bekapcsolásához nyomja meg a (9) **DELAY END (A MOSÁS VÉGÉNEK KÉSLELTETÉSE)** pozíciót.
- A pozíció ismételt megnyomásával állítsa be a mosás végének kívánt idejét (a beállítás 6 óráig 30 perces lépésekben, ezt követően 24 óráig 1 órás lépésekben lehetséges).
- A funkció a (3) **START/PAUSE** gomb megnyomása után lép működésbe.

A mosógép megkezdi az idő visszaszámlálását. Amikor a visszaszámlálás eléri a mosási program időtartamát (pl. 2:30), a mosási program automatikusan elindul.

A késleltetés leállításához vagy módosításához nyomja meg a (1) **BE/KIKAPCSOLÁSA** gombot. A késleltetés gyors leállításához tartsa benyomva 3 másodpercig a (9) **DELAY END (A MOSÁS VÉGÉNEK**

KÉSLELTETÉSE) (A mosás végének késleltetése) pozíciót. A mosási program folytatódik.

Példa a funkció beállítására:

Ha azt szeretné, hogy a mosási program reggel 6:00 órakor érjen véget és az aktuális idő 21:00 óra, állítsa a **DELAY END** (A MOSÁS VÉGÉNEK KÉSLELTETÉSE) késleltetést 9 órára.

10

## **ANTICREASE** (GYŰRŐDÉSMENTESÍTÉS)

A gyűrődés megelőzésére válassza ki a **ANTICREASE**  (GYŰRŐDÉSMENTESÍTÉS) funkciót, ahol a mosási program végeztével folytatódik a ruhák kímélő forgatása.

A funkció használata kényesebb ruhaneműkhöz ajánlott.

A kijelzőn (display) (8) az  felirat lesz látható. A funkció bármikor megszakítható az (1) BE/KIKAPCSOLÁS gomb megnyomásával.



11

## **WATER+** (PLUSZ VÍZ)

A ruhák mosása nagyobb mennyiségű vízben egyes programoknál.

 Egyes beállítások bizonyos programoknál nem választhatók ki. Ezek a funkciók nem világítanak a kijelzőn és ha a megfelelő gomb megnyomásra kerül, hangjelzés lesz hallható, illetve a gombon lévő jelfény villogni kezd. (lásd: FUNKCIÓTÁBLÁZAT).

 A funkciók be-/kikapcsolásához nyomja meg a kiválasztott funkciót (a (3) START/PAUSE gomb megnyomása előtt). A kiválasztott funkcióknál a kijelzőn világít a jelfény.

 Ha beállításra került a **DELAY END**  (A MOSÁS VÉGÉNEK KÉSLELTETÉSE) funkció és folyékony mosószert használ, nem javasolt az előmosás opció bekapcsolása.

5 + 7

## GYEREKZÁR

Biztonsági funkció. A gyerekzár bekapcsolásához nyomja meg egyszerre a (5) **SPIN** (CENTRIFUGA FORDULATSZÁMA/SZIVATTYÚZÁS/SZIVATTYÚ STOP) a (7) **MOSÁSI HŐMÉRSÉKLET** °C és pozíciókat és tartsa benyomva őket legalább 3 másodpercig. A kijelzőn (display) az idő visszaszámlálása lesz látható. A választást megtörténtét hangjelzés jelzi és világitani kezd a jelfény (=O) (6) jel). A gyerekzár kikapcsolásához kövesse ugyanezt a folyamatot. Amíg a gyerekzár be van kapcsolva, a programok, a beállítások és a további funkciók nem módosíthatók.

A gyerekzár a mosógép kikapcsolását követően is aktív marad. Biztonsági okokból a gyerekzár nem akadályozza meg a mosógép kikapcsolását az (1) BE/KIKAPCSOLÁSA gombbal. Új program kiválasztásához előbb ki kell kapcsolni a gyerekzárát.

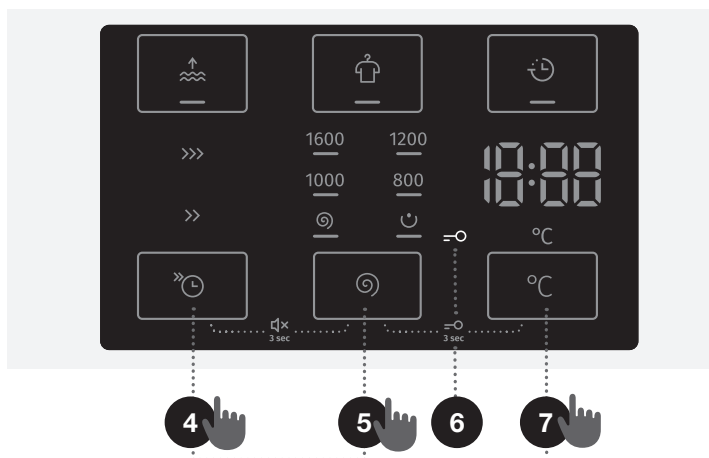

4 + 5





## HANG KIKAPCSOLÁSA

A hang (4) **FAST** (GYORS) és az (5) **SPIN** (CENTRIFUGA FORDULATSZÁMA/SZIVATTYÚZÁS/SZIVATTYÚ STOP) pozíciók egyidejű, legalább 3 másodpercig tartó megnyomásával kapcsolható ki. A hang ismételt bekapcsolásához nyomja meg és tartsa legalább 3 másodpercig benyomva a (4) és az (5) pozíciókat.



Ha a hang ki van kapcsolva, a mosás végén nem lesz hangjelzés.

⚠ A mosógép kikapcsolását követően valamennyi további beállítás visszaáll az alap-, illetve személyes beállításokra, kivéve a hangjelzést.

# FUNKCIÓTÁBLÁZAT

Programok	FAST >> (GYORS)	SUPER FAST >>> (SZUPERGYORS)	DELAY END ⌚ (A MOSÁS VÉGÉNEK KÉSLELTETÉSE)	ANTICREASE 🧺 (GYŰRŐDÉSMENTESÍTÉS)	WATER+ 🌊 (PLUSZ VÍZ)	SPIN 🌀 (A FORDULATSZÁM BEÁLLÍTÁSA)	SZIVATTYÚ STOP
 <b>Cotton white (Fehér pamut)</b> 40°C - 90°C	•	•	•	•	•	•	•
 <b>Cotton colour (Színes pamut)</b> 20°C - 90°C	•	•	•	•	•	•	•
 <b>Mix (Vegyes ruhák/Műszál)</b> 20°C - 60°C	•	•	•	•	•	•	•
 <b>Wool (Gyapjú)</b> 20°C - 40°C	•	•	•	•	•	•	•
 <b>Eco 40-60</b>							
 <b>Power 59'/32'</b> 40°C	•	•	•	•	•	•	•
 <b>Speed 20' (Gyors 20)</b> 30°C			•	•		•	•
 <b>Drum clean (Dobtisztítás/Öntisztító program)</b>			•			•	•
 <b>Spin/Drain (Centrifuga Fordulatszáma/ Szivattyúzás) (Részprogram)</b>						•	
 <b>Rinse&amp;Softening (Kimosás/Öblítés) (Részprogram)</b>					•	•	•
 <b>Pillow (Pehely)</b> 20°C - 40°C	•	•	•	•	•	•	•
 <b>Sports (Sportruházat)</b> 20°C - 40°C	•	•	•	•	•	•	•



Programok		FAST >> (GYORS)	SUPER FAST >>> (SZUPERGYORS)	DELAY END 🕒 (A MOSÁS VÉGÉNEK KÉSLELTETÉSE)	ANTICREASE 🧺 (GYŰRÖDÉSMENTESÍTÉS)	WATER+ 🌊 (PLUSZ VÍZ)	SPIN 🌀 (A FORDULATSZÁM BEÁLLÍTÁSA)	SZIVATTYÚ STOP
	<b>Pets</b> (Állatszőrök eltávolítása) 30°C - 60°C	•	•	•	•	•	•	•
	<b>Baby</b> (Bébi ruhák) 40°C - 90°C	•	•	•	•	•	•	•
	<b>Extra hygiene</b> 40°C - 90°C	•	•	•	•	•	•	•
	<b>Daily wash</b> (Mindennapos mosás) 30°C	•	•	•	•	•	•	•

- A további funkciók használhatók

## 5. LÉPÉS: A MOSÁSI PROGRAM ELINDÍTÁSA

Nyomja meg a (3) **START/PAUSE** gombot.

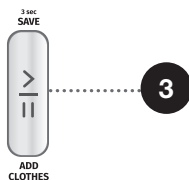

A kijelzőn (display) megjelenik a **PROGRAM VÉGÉIG HÁTRALÉVŐ IDŐ**, illetve a **DELAY END** (A MOSÁS VÉGÉNEK KÉSLELTETÉSE) (amennyiben ki volt választva).

A kiválasztott funkciók jelfényei világítanak.

A (3) **START/PAUSE** gomb megnyomását követően módosítható a centrifuga fordulatszáma (kivéve a Drum clean (Dobtisztítás/Öntisztító program), illetve a **SPIN** (CENTRIFUGA FORDULATSZÁMA/SZIVATTYÚZÁS/SZIVATTYÚ STOP) opciók esetében), valamint a gyerekzár be- vagy kikapcsolható, míg a többi beállítás változatlan marad.

☹ Ha a kijelzőn (display) háromszor felvillan **A MOSÁS VÉGÉIG HÁTRALÉVŐ IDŐ**, és hangjelzés hallható, az azt jelenti, hogy a mosógép ajtaja nyitva van vagy nincs jól bezárva. Zárja be a mosógép ajtaját és nyomja meg a (3) **START/PAUSE** gombot ismét a mosási program folytatásához.

## 6. LÉPÉS: A MOSÁSI PROGRAM VÉGE

A mosási program végén a hangjelzés lesz hallható, illetve a kijelzőn az **End** felirat jelenik meg és lesz látható mindaddig, amíg a mosógép alacsony készütségi állapotba nem kapcsol, vagy amíg ki nem kapcsol. 5 perc elteltével az **End** felirat már nem lesz látható a kijelzőn.



1. Nyissa ki a mosógép ajtaját.
2. Szedje ki a ruhákat a dobból.
3. Törölje át az ajtó gumi tömítését és az ajtó üvegét.
4. Zárja be az ajtót!
5. Zárja el a vízcsapot.
6. Kapcsolja ki a mosógépet (nyomja meg az (1) **BE/KIKAPCSOLÁSA** gombot).
7. Húzza ki a csatlakozó kábelt az aljzatból.

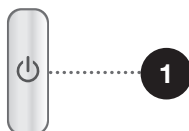

# A PROGRAM MEGSZAKÍTÁSA ÉS MÓDOSÍTÁSA

## MANUÁLIS MEGSZAKÍTÁS





A mosási program leállításához vagy megszakításához nyomja meg az (1) BE/KIKAPCSOLÁS gombot. A kijelzőn villogni fognak a jelfények. Ezzel egyidőben a mosógép kiszivattyúzza a vizet a dobból. Ha a víz kiszivattyúzása megtörtént, a készülék ajtaja kinyílik. Ha a mosógépben lévő víz forró, a mosógép automatikusan lehűti és kiszivattyúzza.

## SZEMÉLYES BEÁLLÍTÁSOK

Minden egyes program alap- vagy gyári beállításai módosíthatók. Amikor mosási programot és további funkciót választ ki, a kombináció a (3) START/PAUSE gomb megnyomásával és 3 másodpercig történő nyomva tartásával menthető el (az idő visszaszámlálása a kijelzőn (display) lesz látható). A kijelzőn kigyulladnak az **5 L**.

A program mindaddig eltárolva marad, amíg ugyanilyen módszerrel meg nem változtatja. A személyes beállítások a felhasználói menüben visszaváltoztathatók a gyári beállításokra.

## SZEMÉLYES BEÁLLÍTÁSOK MENÜ

Kapcsolja be a mosógépet az (1) BE/KIKAPCSOLÁSA gomb megnyomásával. A Személyes beállítások menü megnyitásához nyomja meg egyszerre a (4) **FAST**  (GYORS) és a (7) **MOSÁSI HŐMÉRSÉKLET** °C pozíciókat. A kijelzőn kigyulladnak az **ANTICREASE**  (GYŰRŐDÉSMENTESÍTÉS), és **WATER+**  (PLUSZ VÍZ) jelfények. A LED kijelzőn az 1 szám jelenik meg, ami a beállítások funkciót is jelzi. A módosítandó funkció kiválasztásához forgassa el a programválasztó gombot (2) balra vagy jobbra. Az 1-es szám a hang-beállításokat jelöli, míg a 2-es a Személyes programbeállítások gyári beállításokra történő visszamódosítását. Ha a kívánt beállítások kiválasztása nem történik meg 20 másodpercen belül, a program automatikusan visszalép a főmenübe. Nyomja meg a (5) **SPIN**  (CENTRIFUGA FORDULATSZÁMA/SZIVATTYÚZÁS/SZIVATTYÚ STOP) pozíciót a kívánt funkciók és azok beállításainak jóváhagyásához; a (4) **FAST**  (GYORS) pozíció megnyomásával egyet visszaléphet. A hangjelzés hangereje négy szintre állítható be (0 – kikapcsolva, 1 – a gombhang aktív, 2 – alacsony hangerő, 3 – magas hangerő). A hangerőt a programválasztó gomb (2) balra vagy jobbra történő elforgatásával választhatja ki. A legalacsonyabb beállítás azt jelenti, hogy a hangjelzés ki van kapcsolva.

## MEGSZAKÍTÁS GOMB

A mosási program bármikor leállítható a (3) START/PAUSE gomb megnyomásával. A mosási program **ideiglenesen van megszakítva** amikor program végéig hátralévő idő villog a kijelzőn. Ha a dobban nincs víz és a víz hőmérséklete nem túl magas, az ajtózár bizonyos idő elteltével kinyílik és az ajtó maga is kinyitható. A mosási program folytatásához csukja be ismét az ajtót és nyomja meg a (3) **START/PAUSE** gombot.

## RUHÁK HOZZÁADÁSA/KIVÉTELE A MOSÓGÉP MŰKÖDÉSE KÖZBEN

Bizonyos idő elteltével a mosógép ajtaja kinyitható, ha a vízszint és a hőmérséklet bizonyos szint alatt van.

A lenti feltételek teljesülése esetén az elektronikus ajtózár kioldódik és a mosógép ajtaja

kinyithatóvá válik:

- a vízhőmérséklet a dobban megfelelő kell hogy legyen,
- a vízszint a dobban bizonyos érték alatt kell hogy legyen.

Ha mosás közben ruhákat szeretne betölteni a mosógépbe vagy kivenni szeretne ruhákat onnan, a következők szerint járjon el:

1. Nyomja meg a (3) **START/PAUSE** gombot.
2. Ha az ajtózár kioldásához szükséges valamennyi feltétel teljesül, a mosógép ajtaja kinyitható és a ruhák betölthetők vagy kivehetők.
3. Zárja be a mosógép ajtaját!
4. Nyomja meg a (3) **START/PAUSE** gombot.

A mosási program folytatódni fog.

☹ Ha nagy mennyiségű ruhát helyez a gépbe mosás közben, azok mosása kevésbé hatékony lehet, mert a mosógép a mosás kezdetén kisebb tömegű ruhát észlelt és ennek megfelelően kisebb mennyiségű vizet töltött be. A ruhák mennyiségéhez képest elégtelen mennyiségű víz miatt a ruhákban is kár keletkezhet (a száraz ruhák dörzsölése miatt) – illetve a mosás időtartama is hosszabb lehet.

☹ A mosás ideje abban a fázisban folytatódik, ahol abbamaradt.

## HIBÁK

Működési zavar esetén a mosási program leáll.

Erre hangjelzés (lásd a HIBÁK ÉS MŰKÖDÉSI ZAVAROK TÁBLÁZATA) és a hiba kijelzőn (display) való megjelenítése (E:XX) figyelmeztet.

## ÁRAMKIMARADÁS

Áramkimaradás esetén a mosási program félbeszakad. Az elektromos áram ellátás helyreálltát követően a mosási program onnan folytatódik, ahol abbamaradt. A mosási program végeztével a kijelzőn (display) felváltva lesz látható a **End** / **PF** felirat. Ez információt ad az elektromos áram kimaradásról és annak hatásáról a mosási programra.

A mosás ideje abban a fázisban folytatódik, ahol abbamaradt.

## AZ AJTÓ KINYITÁSA (A PROGRAM IDEIGLENES MEGSZAKÍTÁSA/VÉGLEGES LEÁLLÍTÁSA/A PROGRAM MÓDOSÍTÁSA)

A mosógép ajtaja akkor nyitható ki, ha a készülékben a vízszint elég alacsony és a víz hőmérséklete nem túl magas.

☹ Ha a mosógép nincs csatlakoztatva az elektromos hálózatra vagy ha a program folyamata közben áramkimaradásra kerül sor, a készülék ajtaját nem lehet kinyitni.

Ilyen esetben gondoskodni kell a mosógép megfelelő csatlakoztatásáról, illetve szerelőt kell hívni.

# KARBANTARTÁS ÉS TISZTÍTÁS

 A tisztítás megkezdése előtt húzza ki a csatlakozó kábelt az aljzatból.

 Gyerekek felügyelet nélkül nem tisztíthatják a mosógépet és nem végezhetnek rajta karbantartási feladatokat.

## A MOSÓSZER-ADATOLÓ FIÓK TISZTÍTÁSA

 Az adagoló edényt legalább havonta kétszer meg kell tisztítani.

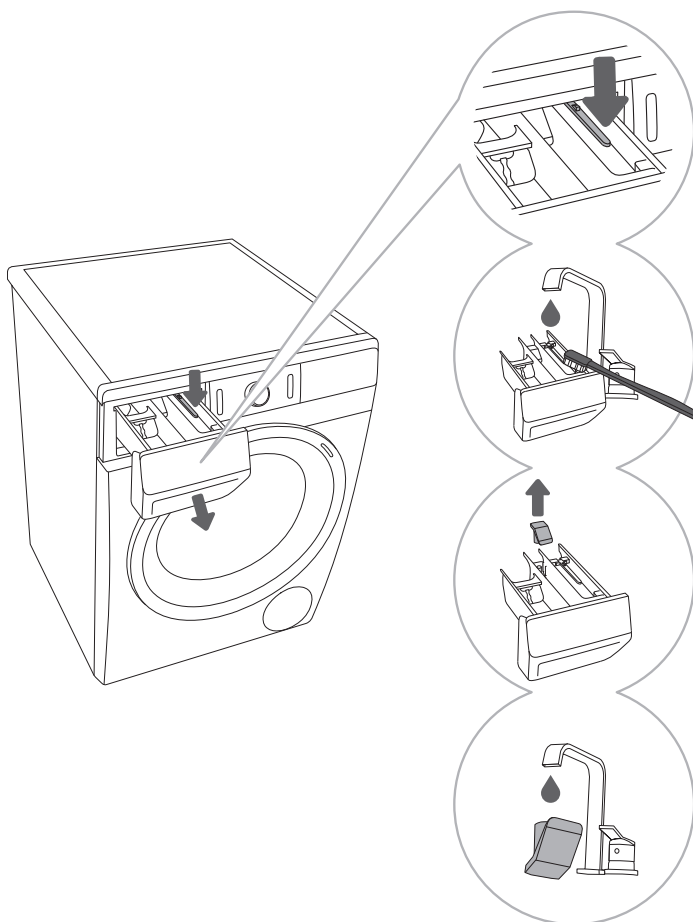

**1** A mosószert adagoló fiók eltávolításához nyomja meg a kis nyelvcskét.

**2** Egy kefe segítségével tisztítsa meg folyó víz alatt a mosószert adagoló fiókot, majd szárítsa meg. Távolítsa el a mosószert lerakódásokat a fiók házának aljáról is.

**3** Ha szükséges, távolítsa el és tisztítsa meg a dugasz fedelét is.

**4** Tisztítsa meg a dugasz fedelét folyó víz alatt, majd helyezze vissza.

 Ne tisztítsa a mosószert adagoló fiókot mosogatógéppben.

# A VÍZBEVEZETŐ CSŐ, A MOSÓSZER-ADAGOLÓ HÁZ ÉS A GUMI AJTÓTÖMÍTÉS TISZTÍTÁSA

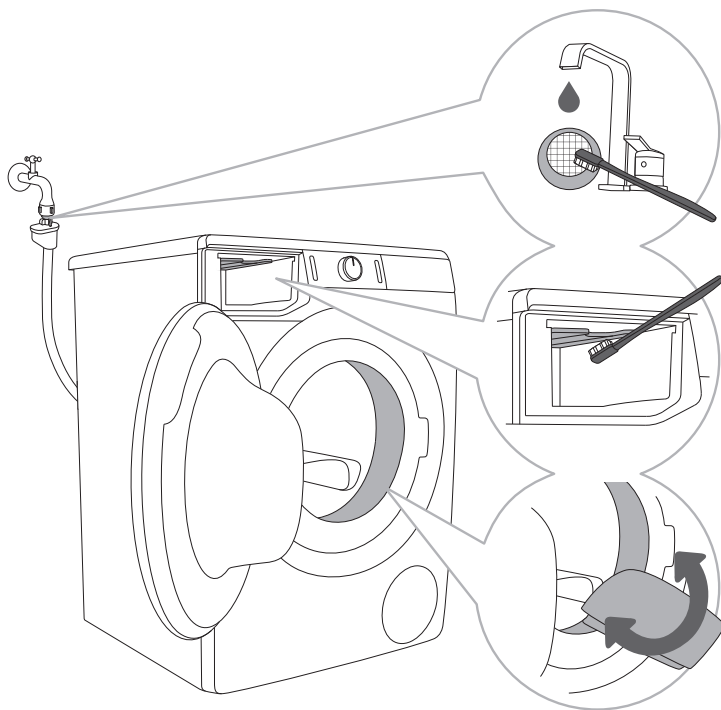

**1** Tisztítsa meg gyakran folyó víz alatt a hálós szűrőt.

**2** Egy kefe segítségével tisztítsa meg a mosógép teljes öblítő részét, különösen a fűvókákat az öblítő tartály felső oldalán.

**3** Minden egyes mosás után törölje át az ajtó gumi tömítését, élettartamának meghosszabbítása érdekében.

# A SZIVATTYÚ SZŰRŐJÉNEK TISZTÍTÁSA

☼ A tisztítás során víz folyhat ki, ezért javasolt egy felmosórnyogot helyezni a padlóra.

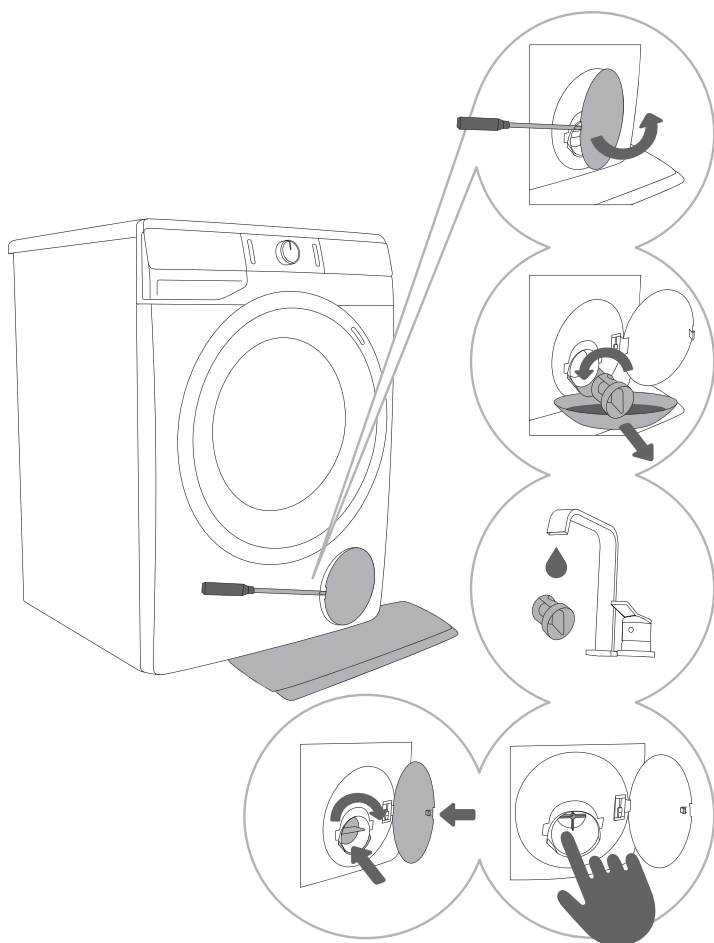

**1** Nyissa ki a szivattyú szűrőjének fedelét egy megfelelő szerszám (lapos csavarhúzó vagy más hasonló szerszám) segítségével.

**2** A szivattyú szűrőjének megtisztítása előtt húzza ki a vízelvezető tölcscsért. Forgassa el lassan a szivattyú szűrőt az óramutató járásával ellentétes irányba. Húzza ki a szivattyú szűrőt, hogy a víz lassan ki tudjon folyni.

**3** Tisztítsa meg alaposan a szivattyú szűrőjét folyó víz alatt.

**4,5** Szedjen ki minden tárgyat és szennyeződést a szűrő házából és a szivattyú propelleréből. Helyezze vissza a szivattyú szűrőt az ábrán látható módon és rögzítse az óramutató járásának irányába forgatva. A jó illeszkedés érdekében a szűrő tömítésének felülete tiszta kell hogy legyen.

☼ A szivattyú szűrőt alkalmanként meg kell tisztítani, különösen bolyhos, gyapjas, vagy nagyon régi ruhák mosását követően.

# A MOSÓGÉP KÜLSŐ RÉSZEINEK TISZTÍTÁSA

**⚠ A tisztítás megkezdése előtt mindig húzza ki a készülék villásdugóját az aljzatból.**

A mosógép külső részeit és a kijelzőt puha, nedves, pamut rongy és víz segítségével tisztítsa.

**⚠ Ne használjon oldószereket vagy olyan tisztítószereket, amelyek kárt tehetnek a mosógépben (kérjük, tartsa be a tisztítószerek gyártóinak javaslatait és figyelmeztetéseit.**

☞ Ne tisztítsa a mosógépet vízsugárral!

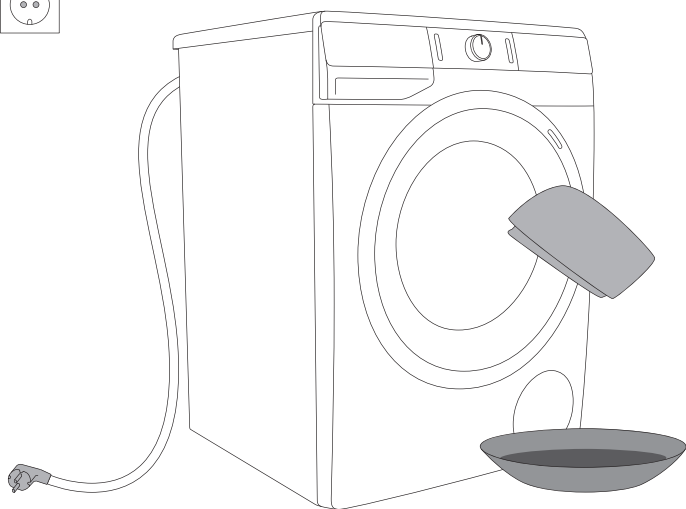



# HIBAEELHÁRÍTÁS





## MI A TEENDŐ ...?









A mosógép automatikusan felügyeli az egyes funkciók működését a mosási ciklus során. Ha bármilyen szabálytalanságot észlel, az hibaüzenetként (E:XX) jelenik meg a kijelzőn. A mosógép mindaddig jelezni fogja a hibát, amíg kikapcsolásra nem kerül. A környezeti zavarok (pl. az áramhálózatból) különféle hibaüzeneteket idézhetnek elő (lásd a HIBAEELHÁRÍTÁSI TÁBLÁZAT-OT). Ilyen esetekben:





- Kapcsolja ki a mosógépet és várjon néhány másodpercet.
- Kapcsolja be újra a mosógépet és ismétlje meg a programot.
- A legtöbb, működés közben jelentkező hibát a felhasználó meg tudja oldani (lásd a HIBÁK ÉS MŰKÖDÉSI ZAVAROK TÁBLÁZATÁT).
- Ha a hiba továbbra is fennáll, hívja a márkaszervizet.
- A javításokat kizárólag megfelelően képzett személy végezheti el.

## HIBÁK ÉS MŰKÖDÉSI ZAVAROK TÁBLÁZATA

A kijelzőn megjelenő hibák az alábbiak lehetnek:











Probléma/ hiba	Hibaüzenet a kijelzőn és a probléma leírása	Mi a teendő?
	<b>Nem megfelelő beállítások</b>	Indítsa újra a programot. Ha a hiba ismét jelentkezik, hívjon szerelőt.
	<b>A hőmérséklet felismerésének hibája</b>	A befolyó víz túl hideg. Indítsa újra a programot. Ha mosógép ismét hibát jelez, hívjon szerelőt.
	<b>Ajtózár hiba</b>	Ügyeljen rá, hogy a mosógép ajtaja be legyen zárva. Húzza ki a csatlakozó kábelt az aljzatból, majd dugja be ismét és kapcsolja be a mosógépet. Ha a hiba megismétlődik, hívjon szerelőt.
	<b>Vízbetöltési hiba</b>	Ellenőrizze a következőket: <ul style="list-style-type: none"><li>• nyitva van-e a vízbevezető szelep,</li><li>• tiszta-e a vízbevezető cső szűrője,</li><li>• nincs-e deformálódva (beszorulva, eltömődve, stb.) a vízbevezető cső,</li><li>• hogy a víznyomás a hálózatban 0,05 - 0,8 Mpa (0,5 - 8 bar) között van-e.</li></ul> Ezután nyomja meg a (3) <b>START/PAUSE</b> gombot a program folytatásához. Ha a hiba ismét jelentkezik, hívjon szerelőt.

Probléma/ hiba	Hibaüzenet a kijelzőn és a probléma leírása	Mi a teendő?
	<b>Vízmelegítési hiba</b>	Indítsa újra a programot. Ha a hiba ismét jelentkezik, hívjon szerelőt.
	<b>Vízleeresztési hiba</b>	Ellenőrizze a következőket: <ul style="list-style-type: none"> <li>• tiszta-e a szivattyú szűrője,</li> <li>• nincs-e eltömődve a vízvezető cső,</li> <li>• nincs-e eldugulva lefolyó,</li> <li>• hogy a vízvezető cső a maximális lehetséges magasság alatt, illetve a minimális fölött van-e (lásd az »ÜZEMBE HELYEZÉS ÉS CSATLAKOZTATÁS/A vízvezető cső csatlakoztatása és rögzítése«);</li> </ul> majd nyomja meg ismét a (3) <b>START/PAUSE</b> gombot. Ha a hiba ismét jelentkezik, hívjon szerelőt.
	<b>Túlzott mosószer-használat</b>	A túlzott mosószer-használat miatt a dobban nagyobb mennyiségű hab képződik. Lásd a  információ leírását.
	<b>Felismerett vízszivárgás a mosógép terében</b>	Kapcsolja ki a készüléket, majd kapcsolja ismét be. Ha a hiba újra jelentkezik, hívjon szerelőt.
	<b>A megfelelő vízszint felismerésének hibája</b>	Húzza ki a csatlakozó kábelt az aljzatból, majd dugja be ismét és kapcsolja be a mosógépet. Ha a hiba megismétlődik, hívjon szerelőt.
	<b>Víz túlfolyás</b>	Abban az esetben, ha a dobban a víz egy bizonyos szint felett van és a kijelzőn hibaüzenet látható, a mosási program megszakad és a készülék kiszivattyúzza a vizet a dobból. Indítsa el újra a programot. Ha a hiba megismétlődik, hívjon szerelőt. Abban az esetben, ha a dobban a víz egy bizonyos szint felett van, a kijelzőn pedig hibaüzenet látható, és a készülék még mindig adagolja a vizet, zárja el a vizet és hívjon szerelőt.
	<b>Túlzott mosószer-használat</b>	A túlzott mosószer-használat miatt a dobban nagyobb mennyiségű hab képződik. Lásd a  információ leírását.
	<b>Motor vezérlés hiba</b>	Indítsa újra a programot. Ha a hiba ismét jelentkezik, hívjon szerelőt.
	<b>Hiba az ajtó bezárása közben</b>	Az ajtó csukva van, de nem zárható be. Kapcsolja ki a mosógépet, majd kapcsolja be és indítsa el újra a mosási programot. Ha a hiba megismétlődik, hívjon szerelőt.

Probléma/hiba	Hibaüzenet a kijelzőn és a probléma leírása	Mi a teendő?
	Hiba az ajtó kinyitása közben	Az ajtó be van csukva és nem lehet kinyitni. Kapcsolja ki a mosógépet, majd kapcsolja be újra. Ha a hiba még mindig fennáll, hívjon szerelőt. Az ajtó kinyitásához lásd a »A PROGRAM MEGSZAKÍTÁSA ÉS MÓDOSÍTÁSA/Az ajtó manuális kinyitása« fejezetet.
	Elektronikus kommunikációs hiba a mosógépben	Húzza ki a csatlakozó kábelt az aljzataból, majd dugja be ismét és kapcsolja be a mosógépet. Ha a hiba megismétlődik, hívjon szerelőt.
	Elektronikus kommunikációs hiba a mosógépben	Húzza ki a csatlakozó kábelt az aljzataból, majd dugja be ismét és kapcsolja be a mosógépet. Ha a hiba megismétlődik, hívjon szerelőt.
	A mosógép hosszabb feszültség-kiesését felismerő rendszer figyelmeztetése - $180\text{ V} > U > 260\text{ V}$	A mosási program közben a csatlakozási feszültség időben hosszabb 180 V alá esése, illetve 260 V fölé ugrása került felismerésre, ami kihatással van a mosógép funkcionalitására. Ellenőrizni szükséges az elektromos hálózatot a mosógép működésének környezetében.
	Az elektromos hálózat nem megfelelő frekvenciájának (50/60 Hz) felismerésére szolgáló rendszer figyelmeztetése	A mosógép bekapcsolásakor a rendszer a tápfeszültség nem megfelelő frekvenciáját érzékelte, ami kihatással van a mosógép funkcionalitására. Ellenőrizni szükséges az elektromos hálózatot és el kell hártani a nehézségeket.

Figyelmeztetések/információk a felhasználó számára, amelyek a kijelzőn (display) megjelenhetnek:

Figyelmeztetés/információ	Üzenet a kijelzőn (display)	Ok, hiba leírása, teendő
	Folyamatban van az ANTICREASE (GYŰRŐDÉSMENTESÍTÉS) funkció, amely a mosási programmal együtt került bekapcsolásra	Az ANTICREASE (GYŰRŐDÉSMENTESÍTÉS) funkció megszakításához nyomja meg a (1) BE/ KIKAPCSOLÁS gombot.

Figyelmeztetés/ információ	Üzenet a kijelzőn (display)	Ok, hiba leírása, teendő
	<b>Vízvezető rendszer figyelmeztetés</b>  figyelmeztetés kijelzése	Figyelmeztetés a csökkent vízfolyásra a szivattyúzás során. Ellenőrizze a következőket: <ul style="list-style-type: none"> <li>• tiszta-e a szivattyú szűrője,</li> <li>• nincs-e eldugulva a vízvezető cső,</li> <li>• nincs-e eldugulva a lefolyó,</li> <li>• hogy a vízvezető cső a maximális lehetséges magasság alatt, illetve a minimális fölött van-e (lásd az »ÜZEMBE HELYEZÉS ÉS CSATLAKOZTATÁS/A vízvezető cső csatlakoztatása és rögzítése«);</li> </ul>
	<b>Rendszerfigyelmeztetés, hogy le kell futtatni a Drum clean (Dobtisztítás/Öntisztító program)</b> A mosási program befejezése után a kijelzőn felváltva látható a  és az  felirat.	Javasolt lefuttatni a Drum clean (Dobtisztítás/Öntisztító program).
	<b>A mosási program közben túlzott habzást felismerő rendszer figyelmeztetése</b>	Amikor a mosógépben túlzott habzás következik be, illetve a hab az adagoló rekeszen keresztül kifolyik, a kimosott ruhát alaposan ki kell öblíteni nagyobb mennyiségű vízben. Mosószer használata nélküli programot kell kiválasztani. <ul style="list-style-type: none"> <li>• Javasolt a Rinse&amp;Softening (Kimosás/Öblítés) program kiválasztása.</li> <li>• Csökkentse megfelelő mértékben az adagolt mosószert mennyiségét.</li> </ul>
	<b>Figyelmeztetés áramkimaradás esetén (»PF«/Power Failure / Áramkimaradás)</b>	A mosási program közben a rendszer elektromos áram kimaradást észlelt, ami kihatással volt a mosási program funkcionális megvalósulására. Ellenőrizze az elektromos energia hálózatot a mosógép működési területén.
	<b>A bekapcsolt kijelző és a gombok nem reagálnak</b>	Húzza ki a csatlakozó kábelt az aljzatból, ellenőrizze a mosógép megfelelő csatlakozási feszültségét (220-240 V), majd csatlakoztassa újra a kábelt és kapcsolja be a mosógépet.
	<b>A mosógép készenléti módban, készen a mosás folytatására</b> A program végéig hátralévő idő felváltva kigyullad és kialszik a kijelzőn.	A mosási program folytatásához nyomja meg a (3) <b>START/PAUSE</b> gombot.
	<b>Felkészülés az ajtó kinyitására</b> A jelfények villognak a kijelzőn.	Várja meg, amíg a folyamat végetér. Ha a folyamat végén a készülék nem jelez hibát, új program indítható el. A vizet ki kell szivattyúzni. Várja meg, amíg az ajtózár kinyílik.

☞ **Zaj és vibrálás** - Győződjön meg róla, hogy a készülék vízszintesen áll-e az állítható lábak használatával és hogy a szorító anyacsavar biztonságosan meg van-e húzva.

A mosógép dobjában egyenetlenül elhelyezett ruhák vagy ruha-kupacok olyan problémákat okozhatnak, mint a rázkódás vagy a zajos működés. A mosógép észleli az ilyen problémákat és ilyenkor bekapcsol az UKS\* (\*stabilitást felügyelő rendszer).

A kevés ruhát (pl. egyetlen törölköző, vagy egyetlen pulóver, vagy fürdőköntös, stb.), illetve a speciális geometriai tulajdonságokkal rendelkező anyagokból készült ruhákat (papucsok, nagyobb ruhadarabok, stb.) gyakorlatilag lehetetlen egyenletesen elhelyezni a mosógép dobjában. Ez oda vezet, hogy a készülék többször kísérletet tesz a ruhák egyenletes elosztására, aminek következtében a program hosszabb lesz. Extrém esetekben a program centrifugázás nélkül fejeződik be.

Az UKS\* (\*stabilitást felügyelő rendszer) stabil működést és hosszabb hasznos élettartamot biztosít a készülék számára.

Ha a problémák a fenti tanácsok figyelembe vételét követően is fennállnak, hívja fel a márkaszervizet.

# SZERVIZELÉS

## Mielőtt szerelőt hívna

Ha felveszi a kapcsolatot a szervizzel, közölje velük a mosógép típusát (1), kódját/azonosító számát (2), típusszámát (3), és szériaszámát (4).

A készülék típusa, kódja/azonosító száma, típuszáma, valamint szériaszáma a mosógép ajtónyílásának első oldalán található adattáblán van feltüntetve.

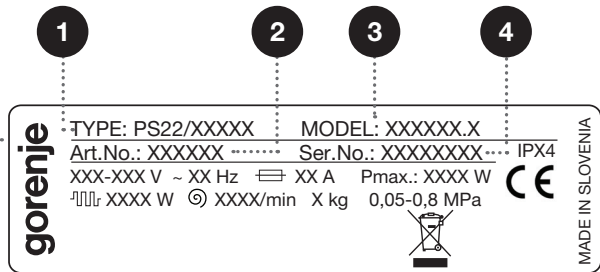
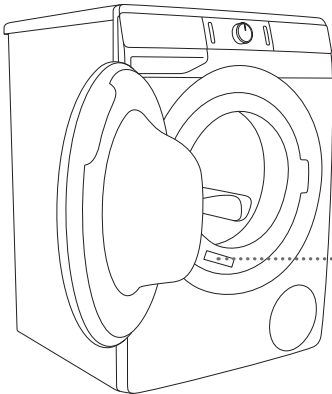

⚠ Meghibásodás esetén kizárólag az arra jogosult gyártók javasolt alkatrészeit használja.

⚠ A mosógép nem megfelelő csatlakoztatásából vagy használatából eredő javításokat vagy garancia-igényeket a garancia nem fedezi. Ilyen esetekben a felhasználó viseli a javítás költségeit.

⚡ A garancia nem vonatkozik a fogyóeszközökre, a kisebb elszíneződésekre, a készülék korából eredő megnövekedett zajra, amely nem befolyásolja a készülék funkcionálisát és az esztétikai hibákra a készülék olyan részein, amelyek nem befolyásolják a készülék funkcionálisát és biztonságát.

⚡ A garancia nem vonatkozik a környezeti zavarokból (villámcsapás, elektromos hálózat hibái, természeti katasztrófák, stb.) eredő hibákra és működési zavarokra.

**A karbantartáshoz szükséges további tartozékok és kiegészítők holnapunkon megtekinthetők: [www.gorenje.com](http://www.gorenje.com)**

# TANÁCSOK MOSÁSHOZ ÉS A MOSÓGÉP GAZDASÁGOS HASZNÁLATÁHOZ

Az új, színes ruhaneműket mossa először külön.

Az erősen szennyezett ruhákat kisebb adagokban, több mosóporral vagy előmosással mossa.

A makacs foltokra használjon mosás előtt speciális folttisztító szereket.

Az enyhén szennyezett ruhákat mossa előmosás nélkül, rövidebb programokkal (pl. **FAST**) és alacsonyabb mosási hőfokon.

Ha gyakran mossa a ruhákat alacsony hőfokon és folyékony mosószerekkel, baktériumok fejlődhetnek ki, amelyek szagokat okozhatnak a mosógépben. Az ilyen szagok elkerülése érdekében időnként futtassa le a Drum clean (Dobtisztítás/Öntisztító program) (lásd a PROGRAMTÁBLÁZATOT).

Nagyon kevés ruha mosása nem javasolt, mert túl sok energia-felhasználással jár, a mosógép teljesítménye pedig gyengébb lesz.

Az összehajtogatott ruhákat a dobba helyezés előtt rázza szét.  
Csak gépi mosáshoz való mosószereket használjon.

Ha a vízkeménység meghaladja a 14°dH-t, vízlágyító használata szükséges. A vízlágyítók nem megfelelő használatából eredő fűtőszál-károkra a garancia nem vonatkozik. Ellenőrizze a vízkeménységre vonatkozó információkat a helyi vízszolgáltató társaságnál vagy hatóságánál.

Klór-alapú fehérítők használata nem javasolt, mert ezek kárt okozhatnak a fűtőszálban.

A mosópor megkeményedett darabjait ne töltsse be a mosószert-adagolóba, mert attól a mosógép csövei eldugulhatnak.

Ha folyékony, sűrű ruhaápolási szereket használ, ezeket javasolt vízben felhígítani, ellenkező esetben az adagoló tartály lefolyója eldugulhat.  
Folyékony mosószerek használata az előmosás nélküli mosási programokhoz javasolt.

Magasabb centrifuga-fordulatszámnál kevesebb nedvesség marad a ruhákban. Ennek eredményeként a ruhaszárító gépben történő szárítás gazdaságosabb és gyorsabb lesz.

Vízkeménység	Keménységi fokozat			
	°dH (°N)	m mol/l	°fH(°F)	p.p.m.
1 - lágy	< 8,4	< 1,5	< 15	< 150
2 - normál	8,4 - 14	1,5 - 2,5	15 - 25	150 - 250
3 - kemény	> 14	> 2,5	> 25	> 250

☼ Ellenőrizze a vízkeménységre vonatkozó információkat a helyi vízszolgáltató társaságnál vagy hatóságánál.

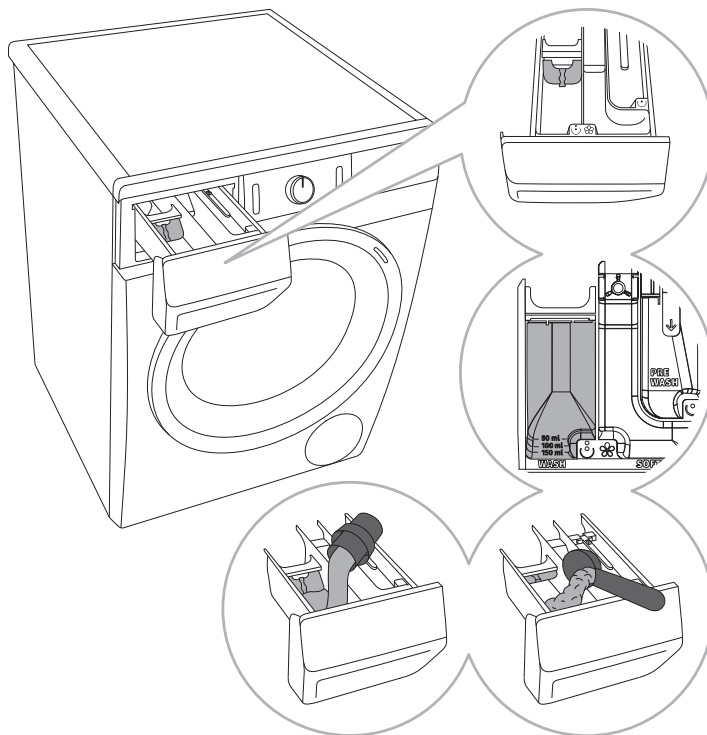

**1** A mosógép tartozéka egy elválasztó/elosztó lap is, ami lehetővé teszi folyékony mosószert használatát a fő mosószert-adagoló fiókban ☺ (bal oldali rekesz).

**2** Mosópor és folyékony mosószert szintjelző.

**3** Mosópor használata esetén az elválasztó lapot ki kell emelni.

**4** Folyékony mosószert használatakor az elválasztó lapot le kell süllyeszteni.

#### A mosószert-adagoló tartály rekeszeinek jelölése

☺	előmosás
☹	fő mosás
☼	öblítés



☞ A mosóport javasolt közvetlenül a mosás megkezdése előtt betölteni. Ha korábban tölti be, ellenőrizze, hogy a mosószer-adagoló rekesz teljesen száraz-e a mosópor betöltése előtt; ellenkező esetben a mosópor még a mosás megkezdése előtt elázik.

☞ Töltse az öblítőt a mosószer-adagoló tartályba, a ☞ jelzéssel ellátott rekeszbe. Tartsa be az öblítőszer csomagolásán feltüntetett javaslatokat.

☞ Az öblítőszer ne töltse a max. jelölésen túl. Ellenkező esetben korán kerül a ruhára, így gyengébb lesz a mosóhatás.

# TERMÉKINFORMÁCIÓS

**TERMÉKINFORMÁCIÓS ADATLAP a Bizottság (EU) 2019/2014 rendelete szerint**  
(modelltől függően)

<b>A szállító neve vagy védjegye:</b>					
<b>A szállító címe <sup>(b)</sup>:</b>					
<b>Modellazonosító:</b>					
<b>Általános termékparaméterek:</b>					
Paraméter	Érték		Paraméter	Érték	
Névleges kapacitás <sup>(a)</sup> (kg)	x,x		Méretek cm-ben	Magasság	x
				Szélesség	x
				Mélység	x
EEL <sub>w</sub> <sup>(a)</sup>	x,x		Energiahatékonysági osztály <sup>(a)</sup>	[A/B/C/D/E/F/G] <sup>(c)</sup>	
Mosáshatékonysági mutató <sup>(a)</sup>	x,xx		Öblítési hatékonyság (g/kg) <sup>(a)</sup>	x,x	
Energiafogyasztás kWh/ciklus az »eco 40-60« program alapján. A tényleges energiafogyasztás függ a készülék használatának módjától.	x,xxx		Vízfogyasztás L/ciklus az »eco 40-60« program alapján. A tényleges vízfogyasztás függ a készülék használatának módjától és a víz keménységétől.	x	
Maximális hőmérséklet a kezelt textilben <sup>(a)</sup> (°C)	Névleges kapacitás	x	Maradék nedvességtartalom <sup>(a)</sup> (%)	Névleges kapacitás	x
	Fél töltet	x		Fél töltet	x
	Negyed töltet	x		Negyed töltet	x
Centrifugálási sebesség <sup>(a)</sup> (ford./perc)	Névleges kapacitás	x	Centrifugálási hatékonysági osztály <sup>(a)</sup>	[A/B/C/D/E/F/G] <sup>(c)</sup>	
	Fél töltet	x			
	Negyed töltet	x			
A program időtartama <sup>(a)</sup> (h:min)	Névleges kapacitás	x:xx	Típus	[beépíthető/ szabadon álló]	
	Fél töltet	x:xx			
	Negyed töltet	x:xx			

Levegőben terjedő akusztikus zajkibocsátás a centrifugálási szakaszban <sup>(a)</sup> (1 pW-ra vonatkoztatott dB(A))	x	A levegőben terjedő akusztikus zajkibocsátás osztálya <sup>(a)</sup>	[A/B/C/D] <sup>(c)</sup>
Kikapcsolt üzemmód (W)	x,xx	Készenléti üzemmód (W)	x,xx
Programkésleltetés (W) (adott esetben)	x,xx	Hálózatvezérelt készenléti üzemmód (W) (adott esetben)	x,xx
<b>A szállító által vállalt jótállás minimális időtartama <sup>(b)</sup>:</b>			
<b>Ezt a terméket úgy tervezték, hogy ezüstionokat bocsásson ki a mosási ciklus alatt</b>		[IGEN/NEM]	

### További információk:

Internetes hivatkozás a gyártó honlapjára, ahol az (EU) 2019/2023 rendelet (1) II. melléklete 9. pontjában foglalt információ megtalálható <sup>(a)</sup> <sup>(b)</sup>:

<sup>(a)</sup> Az »eco 40-60« program esetében.

<sup>(b)</sup> Az e tételeket érintő módosítások az (EU) 2017/1369 rendelet 4. cikke (4) bekezdésének alkalmazásában nem tekintendők relevánsnak.

<sup>(c)</sup> Ha a termékadatbázis automatikusan generálja e mező végleges tartalmát, akkor a szállítónak ezeket az adatokat nem kell bevennie.

## ALACSONY KÉSZENLÉTI ÁLLAPOT

Ha a mosógép bekapcsolását **BE/KIKAPCSOLÁSA** gomb (1) követően egyetlen program vagy beállítás sem kerül kiválasztásra, a kijelző egység 5 perc elteltével kialszik és az energiatakarékosság érdekében készenléti üzemmódba kapcsol.

A kijelző a programválasztó gomb (2) elforgatására vagy az (1) **BE/KIKAPCSOLÁSA** gomb megnyomására kapcsol be ismét. Ha a program vége után 5 percen belül nem történik semmilyen változás a beállításokban, a kijelző az energiatakarékosság érdekében kikapcsol.

$P_o$ = súlyozott teljesítmény kikapcsolt állapotban [W]	< 0,5
$P_I$ = súlyozott teljesítmény készenléti üzemmódban [W]	< 0,5
$T_I$ = készenléti idő [perc]	5,00

# ÁRTALMATLANÍTÁS

A **csomagolás** környezetbarát anyagokból készült, amelyek a környezet veszélyeztetése nélkül újrahasznosíthatók, tárolhatók vagy megsemmisíthetők. A csomagolóanyagok ennek megfelelően jelölve is vannak.



A terméken vagy a csomagolásán található **jelölés** azt jelenti, hogy a terméket nem szabad hagyományos háztartási hulladékként kezelni, hanem egy arra felhatalmazott, hulladék elektromos és elektronikus berendezések hasznosításával foglalkozó gyűjtőhelyen kell leadni.

Hasznos élettartamának végén, a mosógép **ártalmatlanításakor** távolítsa el a csatlakozó kábeleket és tegye használhatatlanná az ajtózárat, így az ajtó nem lesz sem becsukható, sem zárható (gyerekek biztonsága).

A termék megfelelő **ártalmatlanításával** megelőzhetők azok a környezetre, vagy emberi egészségre gyakorolt negatív következmények, amelyek a termék nem megfelelő kezeléséből eredően jelentkeznének. A termék elhelyezésével és újrahasznosításával kapcsolatos további információkért vegye fel a kapcsolatot a megfelelő, hulladékkezelésért felelős önkormányzati szervvel, a helyi hulladékkezelő szolgálattal, vagy az üzlettel, ahol a terméket megvásárolta.

*Fenntartjuk az esetleges módosítások és hibák jogát a használati útmutatóban.*







