

**gorenje**

HU

HU

## **HASZNÁLATI ÚTMUTATÓ BEÉPÍTHETŐ SÜTŐ**

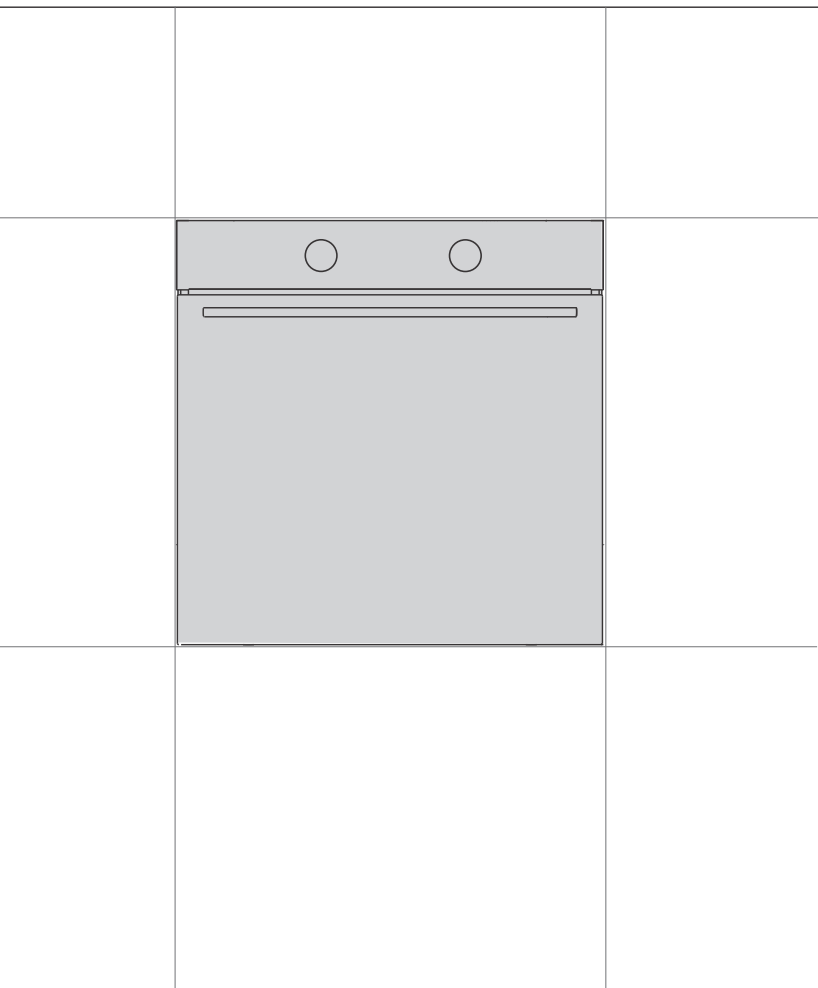

Köszönjük Önnek a bizalmat és a készülék megvásárlását.

Ez a részletes használati útmutató megkönnyíti a termék használatát. Az útmutató segítségével a lehető leggyorsabban ismerheti meg új készülékét.

Győződjön meg arról, hogy sértetlen állapotban kapta meg a készüléket. Ha szállítás közben keletkezett sérülést észlel, vegye fel a kapcsolatot a kereskedővel, akitől a terméket megvásárolta, vagy a területi raktárral, ahonnan azt kiszállították. Ezek telefonszámát megtalálja a számlán vagy a szállítólevélen.

A beépítési és bekötési útmutató külön van mellékelve.

A készülék használati, beépítési és bekötési útmutatója megtalálható honlapunkon is.

<http://www.gorenje.com>

A dokumentumban a következő jelöléseket alkalmaztuk:



**INFORMÁCIÓ!**

Információ, tanács, tipp vagy javaslat



**FIGYELMEZTETÉS!**

Figyelmeztetés – általános veszély



Fontos, hogy figyelmesen olvassa el az útmutatót.

# Tartalomjegyzék

<b>Biztonsági figyelmeztetések</b> .....	<b>4</b>
<b>További fontos biztonsági figyelmeztetések</b> .....	<b>6</b>
<b>A készülék leírása</b> .....	<b>7</b>
Adattábla - adatok a készülékről .....	7
Vezérlő egység .....	8
Süllyeszthető gombok .....	8
<b>A készülék felszereltsége</b> .....	<b>9</b>
Sínek .....	9
Ajtózár .....	10
Hűtőventilátor .....	10
A sütő tartozékai és kiegészítői .....	10
<b>A készülék első alkalommal történő használata előtt</b> .....	<b>12</b>
<b>Első bekapcsolás</b> .....	<b>12</b>
<b>A beállítások kiválasztása</b> .....	<b>13</b>
SÜTÉSI MÓD KIVÁLASZTÁSA .....	13
A SÜTÉSI HŐMÉRSÉKLET BEÁLLÍTÁSA .....	14
IDŐ FUNKCIÓK .....	15
<b>A sütés folyamatának megkezdése</b> .....	<b>18</b>
<b>A működés vége és a sütő kikapcsolása</b> .....	<b>18</b>
<b>Az általános beállítások kiválasztása</b> .....	<b>20</b>
<b>Általános tanácsok a sütéshez</b> .....	<b>22</b>
<b>Sütési táblázat</b> .....	<b>23</b>
<b>Sütés hússzondával</b> .....	<b>27</b>
Javasolt sütési fokozatok a különböző fajta húsokhoz .....	28
<b>Karbantartás és tisztítás</b> .....	<b>29</b>
A sütő tisztítása az Aqua clean programmal .....	30
A huzal- és fix kihúzható sínek eltávolítása .....	31
Az ajtó és az ajtóüveg levétele és visszahelyezése .....	31
Izzócsere .....	33
<b>Hibák és működési zavarok táblázata</b> .....	<b>34</b>
Speciális figyelmeztetések és hibaüzenetek .....	34
<b>Ártalmatlanítás</b> .....	<b>35</b>

## Biztonsági figyelmeztetések



### **FONTOS BIZTONSÁGI FIGYELMEZTETÉSEK - OLVASSA ÁT FIGYELMESEN AZ ÚTMUTATÓT ÉS ŐRIZZE MEG, MERT KÉSŐBB IS SZÜKSÉGE LEHET RÁ.**

A készüléket olyan rögzített huzalozáshoz kell csatlakoztatni, amelybe megszakító is be van építve. A rögzített huzalozás meg kell hogy feleljen a kábelezési szabályoknak.

A leválasztásra szolgáló eszközöket az érvényes huzalozási előírásoknak megfelelően kell a fix vezetékrendszerben elhelyezni.

A készüléket nem szabad dekor ajtó mögé elhelyezni, a túlhevülés elkerülése érdekében.

Ha a csatlakozó kábel sérült, azt kizárólag a gyártó, annak márkaszervize vagy más megfelelően képzett személy cserélheti ki a veszélyek elkerülése érdekében (csak a csatlakozó kábelrel forgalmazott készülékekre vonatkozik).

A készülék használat közben erősen felmelegszik. Ügyeljen rá, hogy ne érintse meg a sütő belsejében lévő melegítő elemeket.

A nyolc éves, vagy annál idősebb gyerekek, valamint a csökkent fizikális, érzékszervi vagy mentális képességekkel rendelkezők, illetve a megfelelő tudással és tapasztalattal nem rendelkező személyek kizárólag akkor használhatják a készüléket, ha felügyeletük biztosított vagy ha megfelelő útmutatást kaptak a készülék biztonságos használatáról és megértették az ezzel járó veszélyeket. A gyerekek nem szabad, hogy játsszanak a készülékkel és nem végezzenek rajta tisztítási vagy karbantartási feladatokat felügyelet nélkül.

**FIGYELMEZTETÉS:** A hozzáférhető részek használat közben felforrósodhatnak. Tartsa távol a kisgyerekektől.

**FIGYELEM:** A készülék és egyes hozzáférhető részei működés közben erősen felmelegednek. Ügyeljen rá, hogy ne érintse meg a melegítő elemeket. A nyolc évesnél fiatalabb gyerekek legyenek állandóan felügyelet alatt.

A készüléket nem szabad külső időzítővel vagy külön távirányítóval vezérelni.

Kizárólag olyan hússzondát használjon, ami ehhez a sütőhöz javasolt.

A sütőajtó-üveg, valamint a tűzhely fedelén található üveg tisztítására ne használjon erős tisztítószeret vagy éles fém kaparót, mert ezek megsérthetik a felületet, amittől az üveg elrepedhet.

Az áramütés veszélye miatt a készüléke ne tisztítsa gőztisztítóval vagy nagy nyomású tisztítóval.

**FIGYELMEZTETÉS:** Az izzó cseréje előtt győződjön meg róla, hogy a készülék áramtalanításra került-e – az áramütés veszélyének elkerülése érdekében.

A sütő aljára soha ne öntsön vizet. A hőmérséklet-különbség miatt a zománc megsérülhet.

## További fontos biztonsági figyelmeztetések

A készülék háztartásban való használatra készült. Ne használja semmilyen más célra, például helyiség melegítésére, háziállato vagy más állatok, papír, ruhaneműk, fűszerek, stb. szárítására, mivel ez sérüléssel vagy tűzveszéllyel járhat.

A készüléket olyan rögzített huzalozáshoz kell csatlakoztatni, amelybe megszakító is be van építve. A rögzített huzalozás meg kell hogy feleljen a kábelezési szabályoknak.

A készüléket ne emelje fel úgy, hogy nem tartja az ajtó fogantyúját.

Az ajtó zsanérjai a túlzott megterheléstől megsérülhetnek. Ne álljon és ne üljön a sütő nyitott ajtajára és ne támaszkodjon rá. Ugyanígy ne helyezzen nehéz tárgyakat a sütő ajtajára.

Ha más, a közelben lévő készülékek csatlakozó kábele beszorul a sütő ajtajába, megsérülhet, ami rövidzárlatot okozhat. Ezért ügyeljen rá, hogy a többi készülék csatlakozó kábele a sütőtől biztonságos távolságra legyen.

Működés közben a sütő ajtaja igen felforrósodhat. A kiemelt védelem érdekében a sütő ajtajába egy harmadik üveg is beépítésre került (csak egyes modelleknél), ami tovább csökkenti a külső felület hőmérsékletét.

Ügyeljen rá, hogy a szellőzőnyílások soha ne legyenek letakarva vagy eltömődve.

A sütőt ne bélelje ki alufóliával és a sütő aljára ne tegyen tepsit vagy más edényt. A fent említett csökkenti a levegő keringését a sütőben, korlátozza és lassítja a sütést, valamint tönkre teszi a zománcot.

Sütés közben nem javasolt a sütő ajtaját nyitogatni, mert ez növeli az energia-felhasználást és a kondenzvíz-képződést.

A sütés végén és a sütés közben legyen elővigyázatos a sütőajtó kinyitásakor, hogy meg ne égesse magát.

A vízkőképződés megelőzése érdekében a sütés, illetve a sütő használatának végeztével hagyja nyitva a sütő ajtaját, hogy a sütőtér szobahőmérsékletűre hűlhessen.

A sütőt akkor tisztítsa, ha már teljesen lehűlt.

A különböző készülékek, illetve ugyanazon sorozatba tartozó elemek közötti színárnyalatbeli különbségeket több tényező okozhatja, például a különböző szög, amelyből nézi ezeket, eltérő színű háttér, az anyagok és a helyiség megvilágítása.

A készülék aljára soha ne öntsön vizet. A hőmérséklet-különbség miatt a zománc megsérülhet.

Ha a készülék sérült, ne használja. Hívja a szakszervizet.



### **FIGYELMEZTETÉS!**

**A készülék csatlakoztatása előtt olvassa át figyelmesen a használati útmutatót. A nem megfelelő csatlakoztatásból vagy használatból eredő garancia-igények vagy javítások nem képezik a garancia tárgyát.**

# A készülék leírása



## INFORMÁCIÓ!

A készülék funkciói és felszereltsége modelttől függ.

Alapfelszereltségként az Ön készüléke vezetéssínekkel, lapos tepsivel és ráccsal rendelkezik.

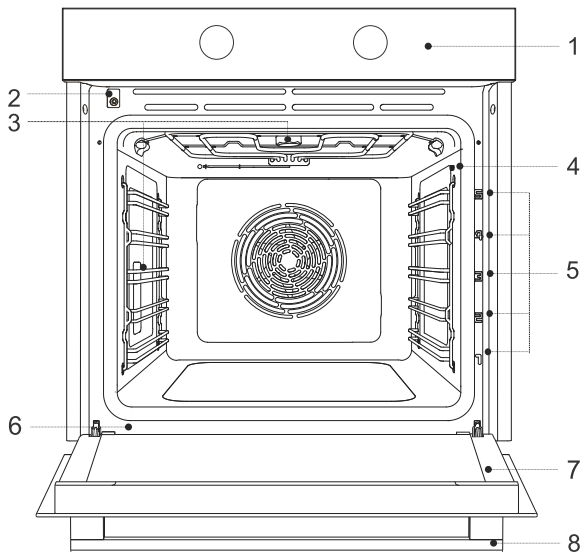

1 vezérlő egység

2 ajtó kapcsoló

3 megvilágítás

4 aljzat a hússzondának

5 sínek - sütési szintek

6 adattábla

7 sütőajtó

8 ajtó fogantyú

## Adattábla - adatok a készülékről

A készülék alap-adatait tartalmazó adattábla a sütő szélén található. A típus és a modell pontos adatai a garancialevélen is megtalálhatók.

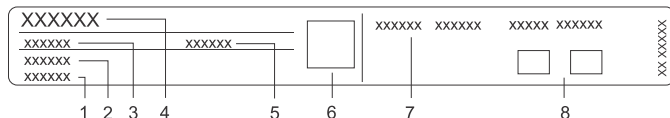

1 szériaszám

2 modell

3 típus

4 védjegy

5 kód

6 QR kód (modelltől függően)

7 műszaki adatok

8 megfelelőségi jelölések

# Vezérlő egység

(modelltől függően)

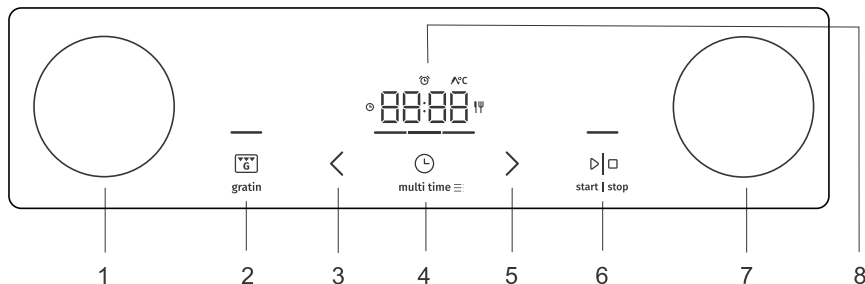

1. működési mód választó gomb
2. gratinírozás (gratin) gomb, törlés vagy visszalépés gomb
3. az érték csökkentése gomb
4. időfunkciók és beállítások gomb
5. az érték növelése gomb
6. start | stop gomb a jóváhagyáshoz, elindításhoz és leállításhoz
7. hőmérséklet-beállító gomb
8. Kijelző

## INFORMÁCIÓ!

A gombokat a jobb reakálás érdekében ujjpárnája minél nagyobb felületével érintse meg. Minden érintéskor hangjelzés lesz hallható.

## Süllyeszthető gombok

(modelltől függően)

Nyomja befelé egy kicsit gombot, amíg ki nem ugrik, majd forgassa el.

## FIGYELMEZTETÉS!

Minden egyes használat után forgassa vissza a gombot "off" helyzetbe és nyomja vissza be. A gomb csak akkor nyomható be, ha "off" pozícióban van.



# A készülék felszereltsége

## Sínek

- A sínek 5 szinten teszik lehetővé az ételkészítést
- A tartozékok behelyezésére szolgáló szinteket alulról felfelé kell számolni.
- A 4. és az 5. szintek grillezésre szolgálnak.
- A tartozékokat a készülékbe helyezéskor a megfelelő oldalukra kell fordítani.

## Sínek

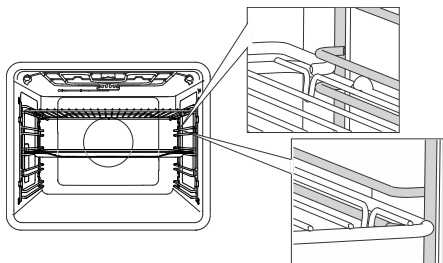

A huzal vezetők esetében a rácsot és a tepsiket mindig a résbe helyezze be.

## Fix kihúzható sínek (modelltől függően)

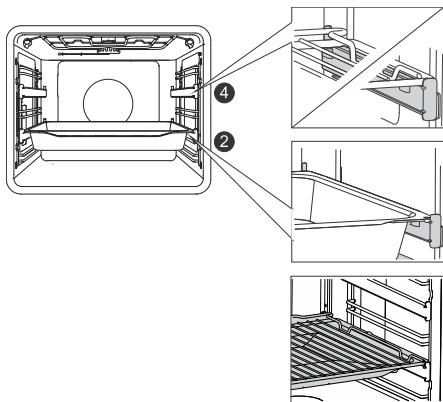

A kihúzható sínek a 2. és a 4. szinteken lehetnek.

A fix kihúzható síneket helyezze a vezetőre. Ugyanara a vezetőre helyezheti a rácsot és a csepp tálcát (lapos vagy univerzális mély teps).

## Kattanó kihúzató sínek

(modelltől függően)



A kattanós kihúzható sín a két huzalsín közötti helyre bárhová betehető.

A sínt a huzalsínekkel szimmetrikusan helyezze be a sütő bal és jobb oldalán. Először akassza be a sín felső kapcsát a huzalsín alatt, majd pedig nyomja a hátsó kapcsot a megfelelő helyre, amíg kattanást nem hall.

**MEGJEGYZÉS:** A síneket bármely magasságban elhelyezheti a huzal vezetők szintje között.



### INFORMÁCIÓ!

A kattanó kihúzható síneket nem lehet a fix, kétszintes, részben kihúzható vezetőkire elhelyezni. Elhelyezhetők viszont egyszintes, részben kihúzható vezetőkön, a 3-4. és a 4-5. szinteken.

Ügyeljen rá, hogy a kihúzható sín megfelelő oldalára legyen fordítva és a sütőből kifelé irányba mozogjon.

## Ajtózár

(modelltől függően)

A kapcsoló kikapcsolja az égők és a ventilátor működését a sütőtérben, amikor a sütő működése közben a sütő ajtaja kinyitásra kerül. Amikor az ajtó bezárul, a kapcsoló ismét bekapcsolja a készülék működését.

## Hűtőventilátor

A készülékbe beépítésre került egy hűtőventilátor, ami hűti a készülék burkolatát, ajtaját és a vezérlő egységét.

A sütő kikapcsolását követően a hűtőventilátor egy rövid ideig még működésben marad, hogy hűtse a sütőt.

## A sütő tartozékai és kiegészítői

(modelltől függően)



A **RÁCSOT** vagy grillezéshez használja, vagy elhelyezheti rajta az étellel telt edényt vagy tepsit.



### INFORMÁCIÓ!

A rács biztonsági kapoccsal rendelkezik, ezért kihúzásakor mindig emelje meg elől.



A **LAPOS TEPSI** lapos és aprósütemények sütésére ideális. Használható a zsiradék felfogására szolgáló csepp tálcaként is.



**FIGYELMEZTETÉS!**

**A lapos tepsi a sütőben való melegítés közben deformálódhat. Ha lehűlt, visszanyeri eredeti formáját. A deformáció nincs kihatással a tepsi használhatóságára.**

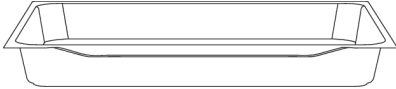

Az **UNIVERZÁLIS MÉLY TEPSI** zöldségek és szaftos sütemények sütésére ideális, de használható a zsiradék felfogására szolgáló csepp tálcaként is.



**INFORMÁCIÓ!**

Az univerzális mély tepsi sütés közben soha ne legyen az első szinten.



**HÚSSZONDA (BAKESENSOR).**



**FIGYELMEZTETÉS!**

**A készülék és egyes hozzáférhető részei sütés közben felmelegedhetnek.**

# A készülék első alkalommal történő használata előtt

- Távolítsa el a sütőből a tartozékokat és a csomagolóanyagokat (karton, habszivacs).
- A tartozékokat és a sütő belsejét törölje át nedves ruhával. Ne használjon durva rongyot vagy tisztítószeret.
- Az üres sütőt körülbelül egy órán át melegítse alsó és felső égő üzemmódban, 250 °C hőmérsékleten. Ekkor jellegzetes "új szag" lesz érezhető, ezért szellőztesse alaposan a helyiséget.

## Első bekapcsolás

Amikor a készülék első alkalommal kerül csatlakoztatásra az elektromos hálózatra, vagy hosszabb áramkimaradást követően a kijelzőn a 12:00 lesz látható.

Először válassza ki majd hagyja jóvá az alap beállításokat.

### INFORMÁCIÓ!

A < vagy a > gombok érintésével módosíthatók. A kívánt beállítás a **multi time** vagy a **start I stop** gomb érintésével hagyható jóvá. A következő beállítás akkor végezhető el, ha az előző már megtörtént és jóváhagyásra is került.



#### 1. AZ ÓRA BEÁLLÍTÁSA

A < vagy a > gombok érintésével állítsa be a napi időt. Először állítsa be és hagyja jóvá a perceket, majd állítsa be és hagyja jóvá az órát is. Ha hosszabb ideig nyomva tartja a beállító gombot, az értékek gyorsabban változnak.

### INFORMÁCIÓ!

A már beállított óra módosításához lásd a További funkciók fejezetet.



#### 2. A KIJELZŐ FÉNYEREJE

Az alapértelmezett beállítás a magas fényerő. A kijelzőn a **brh** felirat és az aktuálisan beállított fényerő értéke lesz látható. A < vagy a > gomb érintésével válassza ki a kívánt fényerőt és hagyja jóvá. Az érték növelése gomb segítségével növelje vagy csökkentse a fényerőt.



#### 3. A SÍPOLÁSOK HANGEREJE

Az alapértelmezett beállítás a közepes hangerő. A kijelzőn a **Vol** felirat és az aktuálisan beállított hangerő lesz látható. A < vagy a > gomb érintésével válassza ki a kívánt fokozatot és hagyja jóvá. A hangjelzés ki is kapcsolható.

A kiválasztott beállítások jóváhagyását követően a kijelzőn az aktuális napi idő jelenik meg (ha a működési mód választó gomb 0 pozícióban van).

# A beállítások kiválasztása

## SÜTÉSI MÓD KIVÁLASZTÁSA

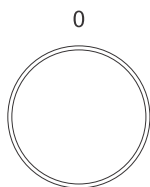

A MŰKÖDÉSI MÓD a GOMB elforgatásával (balra vagy jobbra) választható ki (lásd a táblázatot).



### INFORMÁCIÓ!

A készülék funkciói és felszereltsége modelttől függ.

jel	Használat
	<b>A SÜTŐ GYORS ELŐMELEGÍTÉSE</b> A beállított hőmérséklet mielőbbi elérését szolgálja. Ha a sütő a beállított hőmérsékletre melegeedett, rövid hangjelzés lesz hallható. Ezt követi az étel készítéséhez használni kívánt sütési mód beállítása. Ez a funkció nem alkalmas ételkészítésre.
	<b>FELSŐ ÉS ALSÓ ÉGŐ VENTILÁTORRAL <sup>1)</sup></b> Ideális ételek egyenletes sütésére egy szinten, valamint felfújt készítésére.
	<b>NAGY GRILL VENTILÁTORRAL <sup>1)</sup></b> Ideális szárnyasok és nagyobb darab húsok grillezésére.
	<b>INTENZÍV SÜTÉS (AIR FRY) <sup>1) 2)</sup></b> Ez a sütési mód ropogós kérget biztosít az ételek, hozzáadott zsiradék nélkül. Ez a "gyorsétel" készítés egészséges módja, kevesebb kalória-tartalommal. Ideális kisebb darab húsok, halak, zöldségek és előre elkészített fagyaszott ételek (hasábburgonya, csirkefalatok) sütésére. A gőz hozzáadásával az ételek jobban megsülnek a ropogósabbak lesznek.
	<b>FORRÓ LEVEGŐ <sup>1) 2)</sup></b> A forró levegő üzemmód lehetővé teszi a meleg levegő erőteljesebb áramlását az étel körül, így jobban kiszáradja a felületét és vastagabb kérget biztosít. Ideális húsok, sütemények és zöldség sütésére, valamint élelmiszerek szárítására egyszerre több szinten. A gőz hozzáadásával az ételek jobban megsülnek a ropogósabbak lesznek.
	<b>FELSŐ ÉS ALSÓ ÉGŐ <sup>1) 2)</sup></b> Ideális ételek hagyományos módon történő elkészítésére, egy szinten, valamint felfújt készítésére, illetve alacsony hőmérsékleten történő sütésre (lassú sütés). A gőz hozzáadásával az ételek jobban megsülnek a ropogósabbak lesznek.
	<b>NAGY GRILL <sup>1)</sup></b> Ideális nagyobb mennyiségű lapos étel (pirítós kenyér, melegszendvics, grillkolbász, hússzeletek, halak, nyársak, stb.) sütésére, valamint gratinírozásra és ropogós kéreg sütésére. A sütő felső részén elhelyezett égők egyenletes melegítést biztosítanak az alattuk lévő teljes felületen. A maximális megengedett hőmérséklet 240 °C.

Az előző oldalán található táblázat folytatása

jel	Használat
	<b>LASSÚ SÜTÉS<sup>3)</sup></b> Ideális húsok, halak és sütemények kímélő, lassú és egyenletes sütésére, egy szinten. Ennél a sütési módnál a víz nagyobbik része a húsban marad, ezért szaftosabb és puhább lesz, a sütemények pedig egyenletesek megpirulnak / megsünek. 140 °C és 220 °C közötti hőmérséklet-tartományban használható.
	<b>PIZZA SÜTÉSE<sup>1)</sup></b> Optimális pizza, illetve szaftosabb sütemények sütésére egy szinten, ha minél gyorsabban megsült és ropogós ételeket szeretne.
	<b>FAGYASZTOTT ÉTELEK SÜTÉSE<sup>1)</sup></b> Ez az üzemmód lehetővé teszi a fagyasztott ételek rövid időn belül történő sütését, előmelegítés nélkül. Optimális előzetesen elkészített fagyasztott ételek (péksütemények, kiflik, lasagne, hasáburgonya, csirkefalatok), húsok és zöldségek elkészítésére.
	<b>KIOLVASZTÁS</b> Ez a funkció fagyasztott ételek (torták, sütemények, kenyér, zsemle, fagyasztott gyümölcs) kontrollált kiolvasztására szolgál. A kiolvasztás folyamata közben fordítsa meg vagy keverje át az ételeket és válassza szét az összefagyott darabokat. Mikrobiológiai ételbiztonsági okokból a húsokat és más kényes ételeket javasolt lassan, a hűtőszekrényben kiolvasztani.
	<b>AQUA CLEAN</b> A program lehetővé teszi a foltok könnyebb eltávolítását a sütőből.
	<b>SÜTŐ VILÁGÍTÁS</b> A sütő világítás a működési mód kiválasztásakor, illetve a gomb világítás pozícióba állításakor kapcsol be.

- 1) Ezeknél a működési módoknál lehetséges a gratin funkció használata (lásd A sütés megkezdése fejezetet).
- 2) Ezeknél a működési módoknál lehetséges a gőz hozzáadásával történő sütés A működési mód kiválasztásakor az alap funkció működik. Vissza töltött tepsi használatával a funkció gőz hozzáadásával történő sütéssé módosul (lásd A működés megkezdése fejezetet).
- 3) Ez használatos az energia-hatékonyság meghatározására, az EN 60350-1 szabvány alapján.

## A SÜTÉSI HŐMÉRSÉKLET BEÁLLÍTÁSA

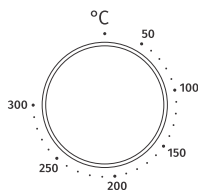

Forgassa el a gombot a kívánt HŐMÉRSÉKLET beállításához.

# IDŐ FUNKCIÓK

A GOMB elforgatásával először állítsa be a MŰKÖDÉSI MÓDOT, majd a HŐMÉRSÉKLETET. A **multi time** gomb érintésével állítsa be az időfunkciókat.



## INFORMÁCIÓ!

A kiválasztott időfunkciók utolsó 10 perce másodpercenként kerül kijelzésre.



### A működés időtartamának beállítása

Ennél a működési módnál meghatározható a sütő működésének időtartama.

Érintse meg a **multi time** gombot. A kijelzőn megjelenik a  jelzés. A < vagy a > gomb segítségével állítható be a kívánt működési idő. Először állítsa be és hagyja jóvá a perceket, majd állítsa be és hagyja jóvá az órát. A beállítások jóváhagyásához érintse meg a **start | stop** gombot.

A sütés megkezdéséhez érintse meg a **start | stop** gombot.



### Késleltetett indítás beállítása



## INFORMÁCIÓ!

A késleltetett indítás nem lehetséges a grill és a grill ventilátorral üzemző módok esetében.

Ezt a működési módot akkor válassza, ha azt szeretné, hogy a sütőben lévő étel csak időben késleltetve kezdjen el sülni. Helyezze a sütőbe az elkészíteni kívánt ételt, válassza ki a működési módot és a hőmérsékletet. Ezután állítsa be a program időtartamát, majd az azt időpontot, amikor szeretné, hogy az étel kész legyen.

Példa:

Akutális idő: dél

Sütési idő: 2 óra

Sütés vége: este 6 óra

Érintse meg a **multi time** gombot. A kijelzőn megjelenik a működés időtartamának ikonja. A < vagy a > gomb érintésével állítsa be a program időtartamát  (a mi esetünkben ez 2:00 óra). Először állítsa be és hagyja jóvá a perceket, majd állítsa be és hagyja jóvá az órát is. Hagyja jóvá a beállítást a **start | stop** gomb érintésével. A **multi time** gomb újbóli, kétszeri érintésével válassza ki az időpontot, amikor szeretné, hogy az étel elkészüljön (a mi esetünkben ez 18:00). Hagyja jóvá a beállítást. A kijelzőn megjelenik a sütés befejezésének kívánt időpontja (18.00). A beállítások jóváhagyásához érintse meg a **start | stop** gombot.

A sütő működésének megkezdéséhez érintse meg a **start | stop** gombot.

A sütő a bekapcsolásra való várakozás alatt részletes készenléti állapotban (vagy "stand-by" üzemmódban) lesz: a kijelző elsötétül, a ventilátor-rendszer és a sütő világítása egész idő alatt bekapcsolt állapotban lesznek. A kiválasztott beállítások automatikusan bekapcsolnak (a mi esetünkben 16.00 órakor). A sütő a beállított időpontban fog kikapcsolni (a mi esetünkben ez 18.00 óra).



#### INFORMÁCIÓ!

A kijelzőn felváltva lesz látható a sütő működési idejének vége és a napi idő (óra).

A beállított időtartam elteltével a sütő működése automatikusan leáll. A kijelzőn felváltva az **End** és a 00:00 jelzések lesznek láthatók. Hangjelzés lesz hallható, ami bármely gomb érintésével kikapcsolható, illetve egy perc elteltével automatikusan kikapcsol.



#### FIGYELMEZTETÉS!

**A funkció nem alkalmas olyan ételek készítésére, amelyek a sütő előmelegítését igénylik.**

**A gyorsan romló élelmiszereket nem szabad hosszabb időre a sütőben hagyni.**

**E sütési mód használata előtt ellenőrizze, hogy a készüléken be van-e állítva a pontos idő.**



#### A figyelmeztetés beállítása

A figyelmeztetés a sütő működésétől függetlenül, önállóan is beállítható. A leghosszabb lehetséges beállítás 24 óra. Érintse meg kétszer a **multi time** gombot, hogy a kijelzőn megjelenjen az ikon. A < vagy a > gomb érintésével állítsa be a figyelmeztetés idejét. Először állítsa be és hagyja jóvá a perceket, majd pedig az órát is. Ha a beállított idő eltelt, hangjelzés lesz hallható, ami bármely gomb érintésével kikapcsolható, illetve egy perc elteltével automatikusan kikapcsol.



#### INFORMÁCIÓ!

Ha késleltetett bekapcsolás van beállítva, a figyelmeztetés a **multi time** gomb háromszori érintésével állítható be.



 **INFORMÁCIÓ!**

Az időfunkciók beállításakor a < és a > gombok egyidejű érintésével állítható be a nulla érték. A beállítás a **start I stop** gomb érintésével hagyható jóvá.

 **INFORMÁCIÓ!**

Az idő funkciók esetében a legutóbb használt értékek elmentésre kerülnek és a funkció következő használatakor alapértelmezettként jelennek meg. Ezek a beállítások ki is kapcsolhatók (lásd a További funkciók kiválasztása, Adaptív funkció fejezetet).

# A sütés folyamatának megkezdése



A **start | stop** gomb feletti vonal részben van megvilágítva. A beállított program a gomb érintésével indítható el.  
A program működése közben a gomb feletti vonal erőteljesebben világít (teljesen meg van világítva).  
A beállított hőmérséklet elérésekor a kijelzőn néhány másodpercre megjelenik a °C felirat és hangjelzés lesz hallható.



## INFORMÁCIÓ!

Sütés közben módosítható a MŰKÖDÉSI MÓD, a HŐMÉRSÉKLET és az IDŐ FUNKCIÓK.



## INFORMÁCIÓ!

Ha semmilyen időfunkció nincs beállítva, a kijelzőn a sütés időtartama jelenik meg.



gratin

### További gratinózás

A funkció csak 10 perc sütés után indítható el (a gratin gomb feletti vonal részlegesen világít). Amikor a funkciót jóváhagyja, a kijelzőn megjelenik a sütés időtartama: 10 perc (10:00). A < vagy a > gomb érintésével állítsa be a gratinózás időtartamát.  
A funkció a **gratin** gomb érintésével kapcsolható ki.

A funkció a sütés utolsó fázisában használatos, amikor az ételhez öntetet / szórást adunk és szeretnénk, hogy rásüljön a tetejére. Gratinózás közben az étel tetején ropogós, aranysárga kéreg képződik, ami megvédi a kiszáradástól, egyben pedig szebb küllemet és jobb ízt kölcsönöz.

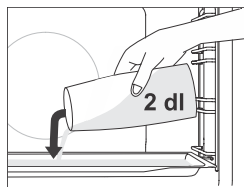

### Sütés gőz hozzáadásával ☞

Gőz hozzáadásával az étel felülete jobban átsül és ropogósabb lesz.  
A **gőz hozzáadásával** működő sütési módoknál a hideg sütőbe helyezze be a lapos tepsit az 1. szintre és töltsön bele maximum 2 dl vizet. A második szintre helyezze be az ételt és indítsa el a sütést.



## INFORMÁCIÓ!

Ha a sütéshez a mély tepsit használja, helyezze egy szinttel feljebb, mint a táblázatban szereplő javasolt sütési beállítás.  
A funkció optimális működése érdekében sütés közben ne nyitogassa a sütő ajtaját és ne töltsön be vizet.

# A működés vége és a sütő kikapcsolása

A sütés a **start | stop** gomb érintésével kapcsolható ki. A kijelzőn az **End** felirat lesz látható és hangjelzés lesz hallható.

Forgassa el a MŰKÖDÉSI MÓD VÁLASZTÓ gombot "0" helyzetbe.

 **INFORMÁCIÓ!**

A sütés végeztével véget érnek és törlődnek az órához kapcsolódó idő beállítások is, a figyelmeztetés kivételével. Az óra átáll a napi idő kijelzésére.

A sütő használatának végeztével a kondenzvíz gyűjtő csatornában illetve vájatban (az ajtó alatt) víz gyűlhet fel. Törölje ki a csatornát egy szivaccsal vagy ronggyal.

# Az általános beállítások kiválasztása

Forgassa el a MŰKÖDÉSI MÓD VÁLASZTÓ gombot "0" helyzetbe.

A funkció a **multi time** gomb 3 másodpercig tartó nyomva tartásával kapcsolható be. A kijelzőn néhány másodpercre megjelenik a **SEtt** felirat, majd pedig megjelenik a további funkciók menü.



## ☛ INFORMÁCIÓ!

A < vagy a > gombok segítségével mozoghat a menüben. A beállítás a **start | stop** vagy a **multi time** gomb érintésével hagyható jóvá. A további funkciók menüből való kilépéshez érintse meg a **gratin** gombot.



### 1. Az óra megjelenítése

A napi idő a < vagy a > gombok érintésével állítható be. A kijelzőn a **CLoc** felirat lesz látható. A jóváhagyást követően választhat a 12 vagy a 24 órás megjelenítés közül. Hagyja jóvá, majd állítsa be a napi időt. Először állítsa be és hagyja jóvá a perceket, majd pedig állítsa be és hagyja jóvá az órát is.



### 2. A hangjelzések hangereje

Három lehetséges sípolási hangerő közül választhat. Válassza ki a **Vol** beállítást. A < vagy a > gomb érintésével válassza ki a kívánt fokozatot és hagyja jóvá. A hangjelzés ki is kapcsolható.



### 3. A kijelző megvilágítása

A kijelző megvilágítása vonatkozásában három lehetséges fokozat közül lehet választani. Válassza ki a **brh** beállítást. A < vagy a > gombok érintésével válassza ki a kívánt fokozatot és hagyja jóvá. A megvilágítás intenzitása az érték beállítása gomb segítségével növelhető vagy csökkenthető.



### 4. Kijelző - éjszakai üzemmód

Ez a funkció éjszaka (20.00 és 6.00 óra között) automatikusan csökkenti a megvilágítás intenzitását magasabbról a legalacsonyabb fokozatra. Válassza ki a **nGht** beállítást. A < vagy a > gomb érintésével válassza ki a kijelző kívánt éjszakai megvilágítását és hagyja jóvá.

A rectangular box containing the text "hidE" in a digital font. The letters "h", "i", and "d" are underlined.

### 5. Készenlét

Ez a funkció be- vagy kikapcsolja a napi idő kijelzését. Válassza ki a **hidE** beállítást. A < vagy a > gombok érintésével válassza ki a bekapcsolást on vagy a kikapcsolást off és hagyja jóvá.

A rectangular box containing the text "AdPt" in a digital font. The letters "A", "d", and "t" are underlined.

### 6. Adaptív funkció

Ez a funkció lehetővé teszi a sütési idő beállításának módosítását. Gyárilag a funkció ki van kapcsolva, de bekapcsolható.

Amikor a funkció be van kapcsolva, megjelennek a sütési program időtartamának legutóbbi beállításai. Az utolsó sütés értékei kerülnek figyelembe vételre.

A kijelzőn az **AdPt** felirat lesz látható. Ha szeretné kikapcsolni a funkciót, a < vagy a > gomb érintésével válassza ki az off opciót. Tegye ugyanezt, ha szeretné ismét bekapcsolni a funkciót. A kijelzőn válassza ki az on opciót.

A rectangular box containing the text "FAct" in a digital font. The letters "F", "A", and "t" are underlined.

### 7. Gyári beállítások

Ez a funkció lehetővé teszi a készülék gyári beállításainak visszaállítását.

A kijelzőn megjelenik a **FAct** felirat. A < vagy a > érintésével válassza ki a rES opciót a gyári beállítások visszaállításához és hagyja jóvá választását a **startl stop** gomb hosszabb ideig történő érintésével - amíg az összes világos vonal el nem tűnik.



### FIGYELMEZTETÉS!

Áramkimaradás esetén vagy a készülék kikapcsolását követően a további funkciók beállításai még maximum néhány percig maradnak meg. Ezt követően minden beállítás, a hangjelzés és a fényerő kivételével, visszaáll az alapértelmezett értékre.

# Általános tanácsok a sütéshez

























- Sütés közben távolítsa el a sütőből minden fölösleges tartozékot.
- Használjon hőálló és erős anyagokból készült eszközöket (bevonattal rendelkező tepsik, zománcozott edények, hőálló üveg edények). A világos anyagok (rozsdamentes acél, alumínium) visszaverik a hőt, ezért az ételek hőkezelése gyengébb lesz bennük.
- A tepsiket mindig a sínek végéig tolja be. Amikor a rácson süt, a tepsiket mindig a rács közepére helyezze.
- Az optimális ételkészítés érdekében javasolt figyelembe venni az ételkészítési táblázatban szerepeltetett útmutatásokat. Mindig a táblázatban szereplő legalacsonyabb hőmérsékletet és legrövidebb sütési időt vegye figyelembe, majd ellenőrizze az eredményt és a sütés végén szükség szerint módosítsa a beállításokat.
- Sütés közben - hacsak nem szükséges - ne nyitogassa a sütő ajtaját.
- Ne tegye a tepsiket közvetlenül a sütő alá.
- A készülék működése közben ne használja az univerzális mély tepsit az 1. szinten.
- A sütő alját vagy a rácsot ne takarja le alufóliával.
- A hosszabb sütési programoknál a sütőt a sütés vége előtt 10 perccel ki is kapcsolhatja, így kihasználva az összegyűlt hőt.
- A sütőformákat mindig a rácson helyezze el.
- Amikor egyszerre több szinten süt, az univerzális mély tepsit alacsonyabb szinten helyezze el.
- A régebbi szakácskönyvekből való receptek esetében az alsó és felső égő (klasszikus) sütési módot használja, valamint a receptben feltüntetettől 10 °C-kal alacsonyabb hőmérsékletet.
- Ha sütőpapírt használ, az legyen hőálló. Mindig vágja a megfelelő méretre. A sütőpapír használatával megelőzhető, hogy a étel a tepsizet ragadjon és könnyebben eltávolítható lesz a tepsiből.
- Nagyobb darab húskok vagy szaftosabb sütemények sütésekor a sütőben nagyobb mennyiségű pára képződhet, ami a sütő ajtaján csapódik le. Ez természetes jelenség, amely nincs kihatással a készülék működésére. A sütés befejeztével törölje szárazra a sütő ajtaját és az ajtó üvegét.
- Ha közvetlenül a rácson süt, helyezze el egy szinttel alatta az univerzális mély tepsit csepp tálcaként.

**A sütő gyors előmelegítése:** A sütőt csak akkor melegítse elő, ha a receptben, vagy a jelen útmutató táblázataiban ez szerepel. A gyors előmelegítéskor ne helyezzen ételt a sütőbe, amíg az teljesen fel nem melegedett, kivéve, ha a recept mást javasol. A hőmérsékletnek nagy hatása van a végeredményre. A gyors előmelegítés javasolt az érzékenyebb húskok (filé), valamint a kelt és piskóta tészta esetében, amelyek rövidebb sütési időt igényelnek. Az üres sütő melegítése nagy energia-felhasználással jár, ezért ha lehetséges, javasolt több ételt egymás után előkészíteni vagy egyszerre többféle ételt készíteni.





























**Lassú sütés:** Lehetővé teszi az ételkészítés felügyeletét alacsony hőmérséklet mellett. A hús nedvességtartalma egyenletesen oszlik el, a hús pedig szaftos és puha marad. ideális kényesebb, csont nélküli húskok készítésére. A húst előzetesen minden oldalról pirítsa meg serpenyőben, magas hőfokon.

# Sütési táblázat

MEGJEGYZÉS: Azok az ételek, amelyek esetében a sütő teljes előmelegítése szükséges, a táblázatban egy csillaggal \* vannak jelölve. Azok az ételek pedig, amelyeknél elegendő a sütő 5 perces előmelegítése, két csillaggal \*\*. Ebben az esetben ne használja az előmelegítés üzemmódot.





























Étel			 °C	 min
<b>SÜTEMÉNY ÉS PÉKSÜTEMÉNY</b>				
<b>sütemény formában</b>				
Piskóta	3		150	30-40
töltött pite	1		170	90-120
márványkalács	2		170-180	50-60
kalács kelt tésztából, kuglóf	2		170-180	45-55
nyitott pite, tarte, quiche	3		170-180	35-45
brownie	2		170-180	30-35
<b>sütemény tepsiben</b>				
rétes	2		180-190	60-70
rétes, fagyasztott	2		200-210	34-45
piskóatekerces	3	 + tepsi vízzel	170-180 *	13-18
bukta	2		180-190	30-40
<b>aprósütemény</b>				
muffin	3		160 *	20-30
muffin, 2 szinten	2, 4		145	40-50
sütemény kelt tésztából	2		180 *	17-22
sütemény kelt tésztából, 2 szinten	2, 4		160 *	18-25
sütemény leveles tésztából	3		170	30-40
sütemény leveles tésztából, 2 szinten	2, 4		170 *	25-30
<b>keksz</b>				
tésztanyomóval készített keksz	3		140	30-40
tésztanyomóval készített keksz, 2 szinten	2, 4		140	45-55
tésztanyomóval készített keksz, 3 szinten	1, 4, 5		145 *	50-60
keksz	3		140	20-30

Az előző oldalon található táblázat folytatása



























Étel			 °C	 min
keksz, 2 szinten	2, 4		150-160 *	20-25
habcsók	3		80-100 *	120-150
habcsók, 2 szinten	2, 4		80-100 *	120-150
macaron	3		130-140 *	15-20
macaron, 2 szinten	2, 4		130-140 *	15-20
<b>kenyér</b>				
tészta kelesztése	2		40-45	30-45
kenyér tepsiben	2	 + tepsi vízzel	190-200	40-55
kenyér tepsiben, 2 szinten	2, 4		190-200 *	40-55
kenyér formában	2		190-200	30-45
kenyér formában, 2 szinten	2, 4		200-210	30-45
lapos kenyér (focaccia)	2		270	15-25
friss zsemle	3	 + tepsi vízzel	200-210	10-15
friss zsemle, 2 szinten	2, 4		200-210 *	15-20
pirítós kenyér	5		230	4-7
melegszendvics	5		230	3-5
<b>pizza és más ételek</b>				
pizza	1		300 *	4-7
pizza, 2 szinten	2, 4		210-220 *	25-30
fagyasztott pizza	2		200-220 *	10-25
fagyasztott pizza, 2 szinten	2, 4		200-220 *	10-25
sós pite, quiche	2		190-200	50-60
burek	2		180-190	40-50
<b>HÚS</b>				
<b>marha- és borjúhús</b>				
marhasült (hátszín, vesepecsenye), 1,5 kg	2		160-170	130-160
párolt marhahús, 1,5 kg	2		200-210	90-120
bélszín, közepesen átsült, 1 kg	2		170-190 *	40-60



Az előző oldalon található táblázat folytatása

Étel			 °C	 min
marhasült, lassú sütés	2		120-140 *	250-300
marha szeletek jól átsütve, 4 cm-es vastagság	4		220-230	25-30
burger pogácsák, 3 cm-es vastagság	4		220-230	25-35
borjúsült, 1,5 kg	2		160-170	120-150
<b>sertéshús</b>				
sertéssült, karaj, 1,5 kg	3		170-180	90-110
sertéssült, lapocka, 1,5 kg	3		180-190	120-150
rövidkaraj, 400 kg	2		80-100 *	80-100
sertéssült, lassú sütés	2		100-120 *	200-230
sertés oldalas, lassú sütés	2		120-140 *	210-240
sertésszeletek, 3 cm-es vastagság	4		220-230	20-25
<b>szárnyas</b>				
szárnyas, 1,2-2,0 kg	2		200-220	60-80
töltött szárnyas 1,5 kg	2		170-180	80-100
szárnyas, mell	2		170-180	45-60
csirkecomb	3		210-220	30-45
csirkeszárny	4		210-220	30-45
szárnyas mell, lassú sütés	3		100-120 *	60-90
<b>húskételek</b>				
fasírt, 1 kg	2		170-180	60-70
grillkolbász, kolbász	4		230 **	8-15
<b>HALAK ÉS TENGERI ÉTELEK</b>				
egész hal, 350 g	4		230-240	12-20
halfilé, 1 cm vastag	4		220-230	8-12
halszelet, 2 cm vastag	4		220-230	10-15
fésűkagyló	4		230 *	5-10
garnéla	4		230 *	3-10
<b>ZÖLDSÉG</b>				
sült burgonya, szeletek	3		210-220 *	30-40
sült burgonya, felezett	3	 + tepszi vízzel	200-210 *	40-50

Az előző oldalon található táblázat folytatása

Étel			 °C	 min
töltött burgonya (héjában sütvé)	3		190-200	30-40
hasábburgonya, házi	4		210-220 *	20-30
vegyes zöldség, szeletek	3	 + tepsi vízzel	190-200	30-40
töltött zöldségek	3		190-200	30-40
<b>HAGYOMÁNYOS TERMÉKEK - FAGYASZTOTT</b>				
hasábburgonya	3		210-220	20-25
hasábburgonya, 2 szinten	2,4		190-210	30-40
csirkefalatok	4		210-220 *	12-17
Halrudacsok	2		210-220	15-20
lasagne, 400 g	2		200-210	30-40
darabolt zöldségek	2		190-200	20-30
croissant	3		170-180	18-23
<b>FELFÚJTAK, SZUFLÉK ÉS GRATINÍROZOTT ÉTELEK</b>				
muszaka burgonyából	2		180-190	35-45
lasagne	2		180-190	35-45
édes felfújt	2		160-180	40-60
édes szuflé	2		160-180 *	35-45
gratinírozott ételek	3		170-190	30-45
töltött tortilla, enchiladas	2		180-200	20-35
grillsajt	4		230 **	6-9
<b>EGYÉB</b>				
befőzés	2		180	30
sterilizálás	3		125	30
főzés vízfürdőben	2		150-170 *	/
ételmelegítés	3		60-95	/
edénymelegítés	2		75	15

# Sütés hússzondával (BAKESENSOR)

(modelltől függően)

A hússzonda lehetővé teszi az étel maghőmérsékletének pontos követését sütés közben.

## ⚠ FIGYELMEZTETÉS!

A hússzonda nem lehet a melegítő elemek közvetlen közelében.

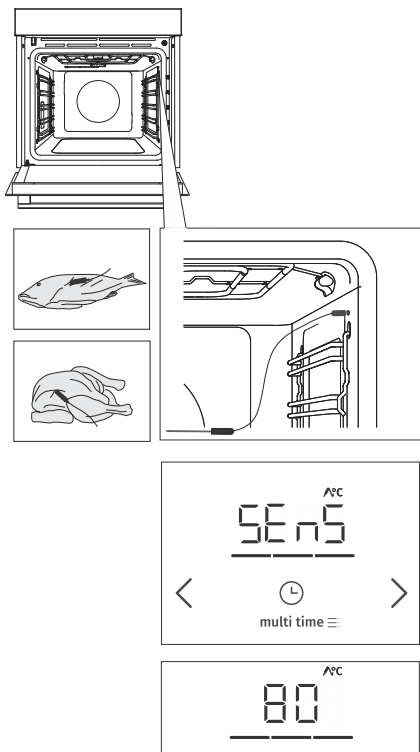

1 A hússzonda fém végét az étel legvastagabb részébe szúrja bele.

2 Illessze a szonda villásdugóját az sütő jobb első sarkában fent elhelyezett aljzatba (lásd az ábrát). A kijelzőn ekkor megjelenik a **SEnS** felirat.

MEGJEGYZÉS: Amikor a szondát az aljzatba illeszti, a sütő előzetesen beállított funkciói törölődnek.

3 Válassza ki a kívánt sütési módot és a sütési hőmérsékletet (230 °C-ig). A kijelzőn megjelenik a szonda működésének jelzése és az előzetesen beállított hőmérséklet, ami a < vagy a > gombok segítségével módosítható. Határozza meg az étel kívánt végső maghőmérsékletét (30 és 99 °C között).

MEGJEGYZÉS: A szonda használata mellett nem lehetséges a sütés időtartamának beállítása.

4 Hagyja jóvá a beállítást a **start | stop** gomb érintésével.

5 Ha elérésre került az étel beállított hőmérséklete, a sütő működése leáll. A kijelzőn megjelenik az **End** felirat. Hangjelzés lesz hallható, ami bármely gomb érintésével kikapcsolható, vagy egy perc elteltével kapcsol ki automatikusan.

## 💡 INFORMÁCIÓ!

Sütés közben a kijelzőn felváltva lesz látható az étel beállított és aktuális hőmérséklete. Ha szeretné, sütés közben módosíthatja a sütés hőmérsékletét, vagy az étel végső maghőmérsékletét. A beállítás a **start | stop** gomb érintésével hagyható jóvá.

### A szonda megfelelő használata az étel típusának függvényében:

- szárnyas: a mell legvastagabb részébe szúrjuk,

- hús: abba a tiszta részbe szűrjük, amelyik nem márványos, illetve zsírral átszótt,
- kisebb, csontos húrok: a csont melletti részbe szűrjük,
- halak: a fejbe szűrjük, a gerinc irányába.



### FIGYELMEZTETÉS!

Használat után óvatosan vegye ki a szondát az ételből és húzza ki az aljzatból, majd tisztítsa meg.



### INFORMÁCIÓ!

Ha a szondát nem használja, távolítsa el a sütőből.

## Javasolt sütési fokozatok a különböző fajta húshoz

Ételtípus	nyersre sült	kevésbé átsült	közepesen átsült	átsült	jól átsült
<b>MARHA</b>					
marha, sült	46-48	48-52	53-58	59-65	68-73
marha, bélszín	45-48	49-53	54-57	58-62	63-66
roastbeef	45-48	49-53	54-57	58-62	63-66
hamburger pogácsa	49-52	54-57	60-63	66-68	71-74
<b>BORJÚ</b>					
borjú bélszín	45-48	49-53	54-57	58-62	63-66
borjú, hátszín	45-48	49-53	54-57	58-62	63-66
<b>SERTÉS</b>					
sült, nyak	/	/	/	65-70	75-85
sertés, rövidkaraj	/	/	/	60-69	/
fasírt	/	/	/	/	80-85
<b>BÁRÁNY</b>					
bárány	/	60-65	66-71	72-76	77-80
<b>BIRKA</b>					
birka	/	60-65	66-71	72-76	77-80
<b>KECSKEHÚS</b>					
kecske	/	60-65	66-71	72-76	77-80
<b>SZÁRNYAS</b>					
szárnyas, egész	/	/	/	/	82-90
szárnyas, mell	/	/	/	/	62-65
<b>HALAK ÉS TENGERI ÉTELEK</b>					
pisztráng	/	/	/	62-65	/
tonhal	/	/	/	55-60	/
lazac	/	/	/	52-55	/

# Karbantartás és tisztítás



## FIGYELMEZTETÉS!

**A tisztítás megkezdése előtt válassza le a készüléket az elektromos hálózatról és várja meg, amíg kihűl.**

**Gyerekek megfelelő felügyelet nélkül nem tisztíthatják a készüléket.**

A könnyebb tisztítás érdekében a sütő belseje és a tepsik speciális zománccal vannak bevonva, amelynek felülete sima és ellenálló.

A készüléket tisztítsa rendszeresen és kézi mosogatószerrel folyamatosan távolítsa el a nagyobb szennyeződések és a vízkövet. Használjon puha ruhát vagy szivacsot.

**A készülék külső részei:** forró szappanos víz és egy puha ruha segítségével távolítsa el a szennyeződések és törölje a felületeket

szárazra.

**A készülék belső része:** a makacs vagy nagyon erős szennyeződésekre használjon hagyományos sütőtisztítót. Az ilyen tisztítószer használata után törölje át alaposan nedves ruhával a készüléket, a tisztítószer maradványainak eltávolítására.

**Tartozékok és sínek:** tisztítsa forró szappanos vízzel és nedves ruhával. Makacs szennyeződések esetén javasolt az előzetes áztatás és kefe használata.

Ha a tisztítás eredménye nem kielégítő, ismétlje meg a tisztítás folyamatát.



## INFORMÁCIÓ!

Soha ne használjon agresszív vagy durva tisztítószereket a tisztításhoz (durva szivacs és tisztítószerek, rozsdá-eltávolító szerek, üvegkerámia lapokhoz való kaparók).

A sütő tartozékai mosogatógépben is tisztíthatók.

Az ételmaradékok (zsiradék, cukrok, fehérjék) a készülék használata közben lángra kaphatnak, ezért minden használat előtt távolítsa el a durva szennyeződések a sütő belsejéből és a tartozékokról.

## A sütő tisztítása az Aqua clean programmal

A program lehetővé teszi a szennyeződések könnyebb eltávolítását a sütőből.

A funkció akkor a leghatékonyabb, ha rendszeresen, minden egyes sütés után használja.

A tisztítási program minden egyes elindítása előtt távolítsa el a sütő belsejéből a nagyobb, látható szennyeződések és ételmaradékokat.

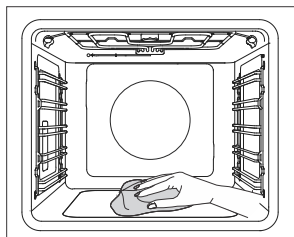
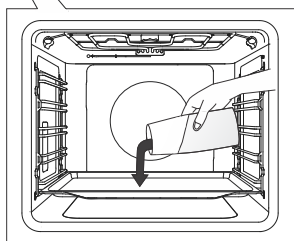
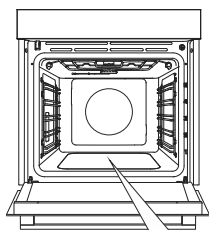

**1** Helyezze be a lapos tepsit az első szintre és töltsön bele 0,4 l meleg vizet.

**2** A MŰKÖDÉSI MÓD VÁLASZTÓ gombot forgassa el az Aqua clean  pozícióra. A HŐMÉRSÉKLET BEÁLLÍTÓ gombot állítsa 80 °C-ra.

**3** Hagyja a programot működni fél órán át.

**4** A program végeztével védőkesztyű segítségével távolítsa el óvatosan a tepsit (még mindig lehet benne valamennyi víz). A foltokat törölje le nedves ruha és szappanos víz segítségével. A tisztítás végeztével törölje át alaposan a készüléket nedves ruhával, hogy a tisztítószerek maradványai teljes mértékben eltávolításra kerüljenek.

### INFORMÁCIÓ!

Ha a tisztítás sikertelen volt (makacsabb szennyeződések esetében), ismételje meg a tisztítási folyamatot.

### FIGYELMEZTETÉS!

Az Aqua clean rendszert akkor használja, ha a sütő már teljesen kihűlt.

## A huzal- és fix kihúzható sínek eltávolítása

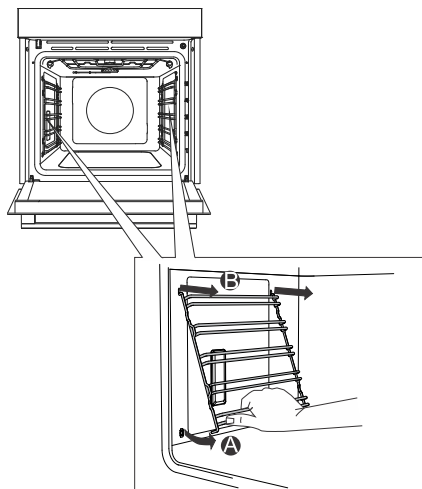

**A** Tartsa a síneket az alsó részüknél fogva és húzza őket a sütőtér közepe felé.

**B** Emelje ki a síneket a felül található nyílásokból.

### **INFORMÁCIÓ!**

A sínek kivételkor ügyeljen rá, hogy ne tegyen kárt a zománcban.

## Az ajtó és az ajtóüveg levétele és visszahelyezése

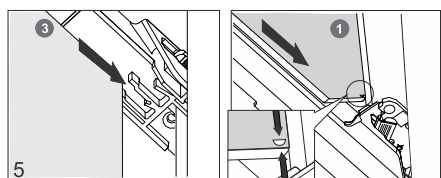
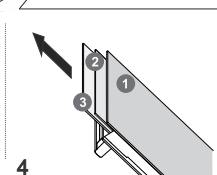
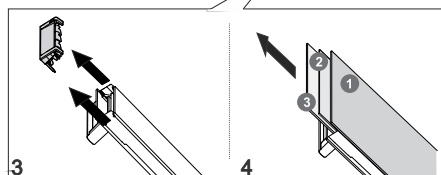
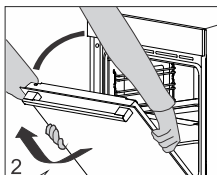
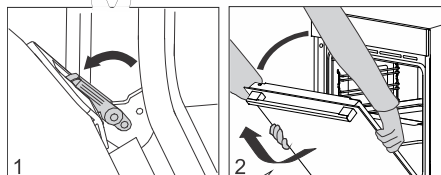
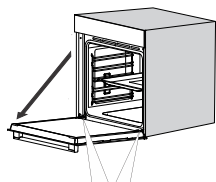

**1** Először nyissa ki teljesen a sütő ajtaját (amennyire lehet).

**2** A sütő ajtaja zsanérokkal van rögzítve, speciális tartókon keresztül, ahol a biztonsági karok is találhatóak. Mozdítsa el a biztonsági karokat az ajtó irányába 90°-ban. Lassa zárja be az ajtót 45°-os szögig (a bezárt ajtóhoz viszonyítva), majd emelje felfelé és húzza ki.

Az **ajtó üvege** belülről is tisztítható, de ki kell venni a készülékből. Először tegyen a 2. pontban leírtak szerint, de ne vegye ki az üveget.

**3** Távolítsa el a légteretlőt. Kézrel fogja meg az ajtó bal és jobb oldalán. Úgy vegye ki, hogy közben enyhéz húzza maga felé.

**4** Fogja meg az ajtóüveget a felső szélén és vegye ki. Ugyanígy járjon el a második és a harmadik üveg esetében is (modelltől függően).

**5** A fenti lépéseket fordított sorrendben követve helyezze vissza az üvegeket.



### **INFORMÁCIÓ!**

Az ajtó visszahelyezéséhez kövesse a fenti utasításokat fordított sorrendben. Ha az ajtó nem nyílik vagy zárul megfelelően, ellenőrizze, hogy a zsanérokra lévő vájatok egyvonalban vannak-e a zsanértartókkal.



### **FIGYELMEZTETÉS!**

**Az ajtó zsanérai nagy erővel záródhatnak be. Az ajtó felhelyezésekor és levételekor ezért mindig fordítsa a két biztonsági kart a támasztékig.**

## **Az ajtó puha nyitása és zárása**

(modelltől függően)

A sütő ajtaja olyan rendszerrel van ellátva, ami csökkenti az ajtó záródásával járó ütést. Egyszerű, csendes és finom ajtónyitást és -zárást tesz lehetővé. Elegendő egy enyhe nyomás (15°-os szögig a nyitott ajtó helyzetéhez viszonyítva) ahhoz, hogy az ajtó magától puhán bezáródjon.



### **FIGYELMEZTETÉS!**

**Ha túl nagy erővel próbálja becsukni az ajtót, a rendszer hatása csökken vagy biztonsági okokból kimarad.**



# Izzócsere

Az izzó fogyóeszköz, ezért a garancia nem vonatkozik rá. Az izzó első cseréje előtt távolítsa el a tartozékokat a sütőből.

Halogén izzó: G9, 230 V, 25 W

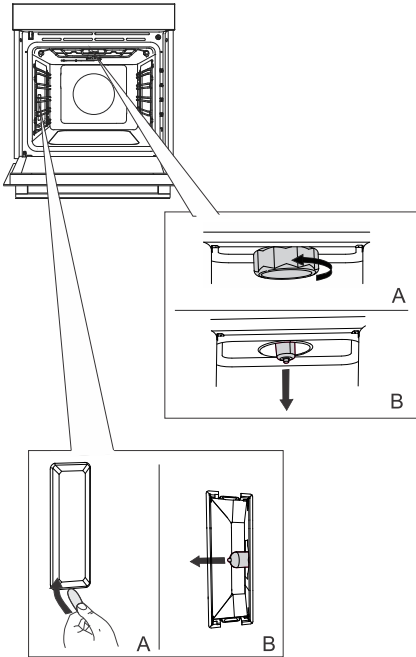

**1** Csavarozza ki és távolítsa el a fedelet (az óramutató járásával ellentétes irányba). Húzza ki a halogén izzót.

**2** A lapos műanyag segédeszközzel távolítsa el a fedelet. Húzza ki a halogén izzót.



## INFORMÁCIÓ!

Ügyeljen rá, hogy ne tegyen kárt a zománcban.

Használjon védőfelszerelést, hogy ne égesse meg magát.



## FIGYELMEZTETÉS!

Csak akkor cseréljen izzót, ha a készülék le van kapcsolva az elektromos hálózatról.

# Hibák és működési zavarok táblázata

## Speciális figyelmeztetések és hibaüzenetek

**A garanciális időszak alatt kizárólag a gyártó részéről megbízott márkaszerviz végezhet javításokat.**

Bármilyen javítási művelet megkezdése előtt győződjön meg arról, hogy a készülék le van-e kapcsolva az elektromos hálózatról akár a biztosíték kivételével, akár a villásdugó fali aljzatból történő kihúzásával.

A nem hozzáértő részéről végzett beavatkozások és javítások áramütést vagy rövidzárlatot okozhatnak, ezért ne kísérletezzen ilyenekkel. Bízva az ilyen feladatokat szakemberre, illetve szerelőre.

A készülék kisebb működési zavarai esetén ellenőrizze a jelen útmutatóban leírtakat, hogy esetleg saját kezűleg meg tudja-e szüntetni az okokat.

Ha a készülék a helytelen használat vagy bánásmód miatt nem működik, a szerelő látogatása akkor sem lesz ingyenes, ha egyébként ez a garanciális időszakon belül történik.

A használati útmutató őrizze meg az esetleges későbbi használat vagy a következő tulajdonosnak való továbbadás lehetősége miatt.

Alább néhány gyakori hiba elhárítására vonatkozó javaslat olvasható.

<b>Probléma/hiba</b>	<b>Ok</b>
<b>A háztartás fő biztosítóka gyakran kimegy.</b>	Hívjon szerelőt.
<b>A sütő világítása nem működik.</b>	Az izzó cseréje az Izzócseré fejezetben került ismertetésre.
<b>A vezérlő egység nem reagál, a kijelzőn látható szöveg lefagyott.</b>	Kapcsolja le néhány percre a készüléket a hálózatról (csavarja ki a biztosítékot vagy kapcsolja le a főkapcsolót), majd csatlakoztassa ismét a hálózatra és kapcsolja be a sütőt.
<b>A kijelző az ErrX hibát jelzi. Ha a hiba kódja kétszámjegyű, az ErXX lesz látható.</b>	Meghibásodott az elektronikus modul. Kapcsolja le a hálózatról néhány percre a készüléket. Ha a hiba még mindig fennáll, hívja a szervizet.

Ha a fenti tanácsok ellenére sem sikerült elhárítani a hibát, hívja a márkaszervizet. A helytelen bekötés vagy használat miatt bekövetkezett meghibásodások, illetve reklamációk nem képezik a garancia tárgyát. Az ilyen javítások költségeit Önnek kell fedeznie.

# Ártalmatlanítás



A csomagolás környezetbarát anyagokból készült, amelyek a környezet veszélyeztetése nélkül újrahasznosíthatók, tárolhatók vagy megsemmisíthetők. A csomagolóanyagok ennek megfelelően jelölve is vannak.

A terméken vagy a csomagolásán található **jelölés** azt jelenti, hogy a terméket nem szabad hagyományos háztartási hulladékként kezelni, hanem egy arra felhatalmazott, hulladék elektromos és elektronikus berendezések hasznosításával foglalkozó gyűjtőhelyen kell leadni.

A termék megfelelő **ártalmatlanításával** elkerülhetők azok a környezet és emberi egészség vonatkozásban felmerülő negatív hatások, amelyek a termék nem megfelelő módon történő ártalmatlanítása nyomán következnének be. A termék ártalmatlanítására és újrahasznosítására vonatkozó további információkért forduljon a hulladékkezelésért felelős önkormányzati szervezethez, a hulladékkezelő szolgáltathoz vagy az üzlethez, ahol a terméket megvásárolta.

Fenntartjuk az esetleges módosítások és hibák jogát a használati útmutatóban.

**gorenje**



843390-a13

