

HU

FELHASZNÁLÓI MŰKÖDTETÉSI ÚTMUTATÓ

gorenje

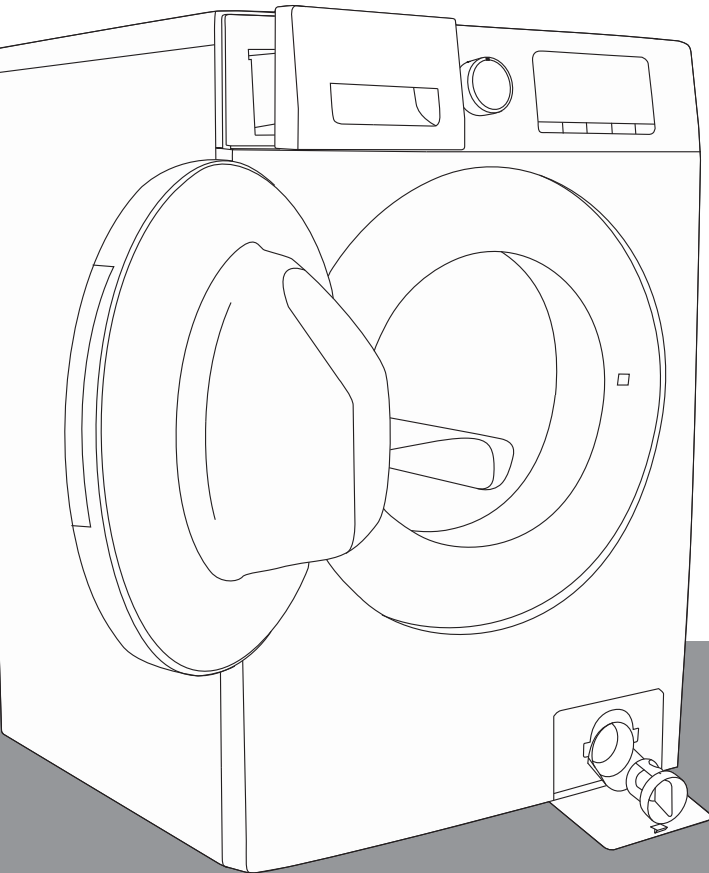

www.gorenje.com

TARTALOMJEGYZÉK

1. BIZTONSÁGI INFORMÁCIÓK.....	1
2 ÓVINTÉZKEDÉSEK ÉS ÁLTALÁNOS AJÁNLÁSOK.....	3
2.1 Csomagolás.....	3
2.2 A csomagolás kidobása és a használt mosógépek leselejtezése.....	3
2.3 Elhelyezés és környezet.....	3
2.4 Biztonság.....	3
3 A MOSÓGÉP ISMERTETÉSE.....	4
3.1 Áttekintés.....	4
3.2 Mellékelt tartozékok.....	5
3.3 Vezérlőpanel.....	5
4 ÜZEMBE HELYEZÉS.....	6
4.1 A megfelelő telepítési hely kiválasztása.....	6
4.2 A csomagolás eltávolítása és átvizsgálás.....	6
4.3 A szállítócsavar eltávolítása.....	7
4.4 A lábak beállítása.....	8
4.5 Bekötés a vízhálózatra.....	9
4.6 A leeresztő tömlő csatlakoztatása a lefolyóra.....	11
4.7 Elektromos csatlakoztatás.....	12
5 AZ ELSŐ MOSÁSI CIKLUS ELŐTT.....	13
6 A MOSÁS ELŐKÉSZÍTÉSE.....	13
6.1 A szennyes szétválogatása.....	13
6.2 A szennyes előkészítése a mosáshoz	14
6.3 Mosószerek és adalékok.....	15
7 PROGRAMOZÁSI ÚTMUTATÓ.....	18
7.1 Programtáblázat.....	18
7.2 Programok.....	19
7.3 Vegye figyelembe a mosandó ruhán található címkéket.....	20
8 PROGRAMBEÁLLÍTÁSOK ÉS OPCIÓK	20
8.1 Adja hozzá a mosószert, csukja be az ajtót és válassza ki a programot.....	20
8.2 Válassza ki a kívánt opciót.....	20
8.3 Befejezés késleltetése.....	21
8.4 Program Indítása.....	21

8.5	Utántöltés menet közben.....	21
8.6	Program vagy választható funkció módosítása működés közben.....	22
8.7	Program vége.....	22
8.8	Az ajtó nyitása/beecsukása.....	22
8.9	Gyerekzár.....	22
9	TISZTÍTÁS ÉS KARBANTARTÁS.....	23
9.1	A szűrő eltávolítása.....	23
9.2	A maradékvíz leeresztése.....	24
9.3	Gondozás és karbantartás.....	24
10	HIBAELHÁRÍTÁSI ÚTMUTATÓ.....	25
11	MŰKÖDÉSI ADATOK.....	30

BIZTONSÁGI INFORMÁCIÓK

1. A gyártó fenntartja a jogát a termék bármely olyan módosítására, amely szükségesnek vagy hasznosnak tekinthető, anélkül, hogy erről tájékoztatást adna a jelen IFU-ban.
2. Az új mosógépe használatba vétele előtt figyelmesen olvassa el ezt az útmutatót, és őrizze meg későbbi felhasználás céljából. Ha véletlenül elveszítette, igényeljen egy elektronikus vagy nyomtatott példányt az ügyfélszolgálattól.
3. Kérjük, ellenőrizze, hogy az aljzat biztonságosan van-e földelve, ill. a vízforrás csatlakozása megbízható-e.
4. A készüléket nem használhatják olyan személyek (beleértve a gyermekeket is), akiknek csökkent fizikai, érzékszervi vagy mentális képességeik vannak, vagy nincsenek tapasztalataik és ismereteik e téren, kivéve akkor, ha a biztonságukért felelős személy felügyeletet vagy utasítást nem biztosít a számukra a gép használatával kapcsolatban.
5. Ezt a készüléket 8 éves vagy annál idősebb gyermekek és csökkent fizikai, érzékszervi vagy mentális képességekkel rendelkező személyek használhatják, illetve tapasztalat és ismeretek hiánya esetében akkor, ha felügyeletet vagy utasítást biztosítanak számukra a készülék biztonságos használatával kapcsolatban, és így megértik az ezzel járó veszélyeket. A gyermekek nem játszhatnak a készülékkel. A gyermekek felügyelet nélkül nem végezhetnek tisztítást és karbantartást a készüléken.
6. Biztosítani kell a gyermekeket felügyeletét, hogy ne játszhassanak a készülékkel.
7. Ha a tápkábel megsérült, a veszély elkerülése érdekében azt a gyártónak, a szerviz képviselőjének vagy egy hasonlóan képzett személyeknek kell kicserélnie.

8. A készülékhez mellékelt új cső szettet kell használatba venni, a régi cső szetteket nem szabad újból felhasználni.
9. Azoknál a készülékeknél, amelyeknek szellőzőnyílása van az alsó részükön, szőnyeg ne fedje le ezeket a nyílásokat.
10. A 3 évesnél kisebb gyermekeket távol kell tartani a készüléktől, hacsak nem felügyelik őket folyamatosan.
11. A megengedett maximális víznyomás, 1 MPa, A minimális megengedett belépő víznyomás, 0,1 MPa, ha ez szükséges a készülék megfelelő működéséhez.
12. A maximális mosási kapacitás 6 kg.
13. Csak magán háztartási használatra.
14. Ezt a készüléket háztartási és ahhoz hasonló alkalmazásokhoz tervezték, például:
 - üzletek személyzeti konyháiba, irodákba és egyéb munkahelyi környezetbe;
 - gazdaságokba;
 - a vendégek részére szállodai, motelekben és más lakossági környezetben való használatra;
 - félpanziós szállást nyújtó helyekre;
 - társasházak/lakótelepek közösségi használatú tereibe, vagy mosodákba.

2 ÓVINTÉZKEDÉSEK ÉS ÁLTALÁNOS AJÁNLÁSOK

2.1 Csomagolás

- A csomagolóanyag teljesen újrahasznosítható, és újrahasznosítási szimbólummal van ellátva ♻️. A csomagolóanyagok ártalmatlanításakor tartsa be a hatályos helyi szabályozásokat.

2.2 A csomagolás kidobása és a használt mosógépek leselejtezése

- A mosógép újrahasznosítható anyagokból készült. A helyi hulladékkezelési előírásoknak megfelelően kell megsemmisíteni.
- Selejtezés előtt távolítsa el az összes mosószer-maradékot, törje le az ajtó kampóját, és vágja le a tápkábelt, hogy a mosógép használhatatlanná váljon.



Ez a készülék az Elektromos és Elektronikus Berendezések Hulladékainak (EEBH) kezeléséről szóló európai irányelveknek megfelelő jelölést kapott. A termék megfelelő ártalmatlanításának biztosításával segít megelőzni a környezetre és az emberi egészségre gyakorolt negatív következményeket, amelyeket egyébként a termék nem megfelelő hulladékkezelése okozhat.

A terméken lévő vagy a terméket kísérő dokumentumokon található szimbólum azt jelzi, hogy ez a készülék nem kezelhető háztartási hulladékként. Ehelyett a készüléket le kell adni az elektromos és elektronikus eszközök erre létesült újrafeldolgozási gyűjtőpontjaira. Az ártalmatlanítást a helyi környezetvédelmi előírásoknak megfelelően kell végrehajtani. A termék kezelésével, felhasználásával és újrahasznosításával kapcsolatos részletesebb információkért kérjük, lépjen kapcsolatba a helyi önkormányzattal, a háztartási hulladékkezelő szolgáltatóval, vagy az üzlettel, ahol a terméket vásárolta.

2.3 Elhelyezés és környezet

- A mosógépet csak zárt helyiségekben szabad üzembe helyezni. Nem ajánlott a fürdőszobába vagy más, párás levegőjű helyre elhelyezni.
- Ne tároljon gyúlékony folyadékokat a készülék közelében.

2.4 Biztonság

- Ne hagyja a készüléket az aljzatba bedugva, Soha ne csatlakoztassa vagy húzza ki a tápfeszültséget a hálózatról, ha nedves a keze.
- Zárja el a csapot.
- Minden tisztítás és karbantartás előtt kapcsolja ki a gépet, vagy húzza ki az elektromos hálózatról.

- Tisztítsa meg a mosógép külsejét nedves ruhával. Ne használjon súrolószert.
- Soha ne nyissa ki erőszakosan vagy lépjen rá a készülék ajtajára.
- A készüléket nem használhatja olyan személy (így például gyerek), aki csökkent fizikális, érzékszervi vagy mentális képességekkel bír, vagy nincs birtokában a szükséges tudásnak és tapasztalatnak – kivéve ha a biztonságáért felelős személy felügyel rá vagy a készülék használatával megismertette.
- A gyerekekre felügyelni kell annak érdekében, hogy a készülékkel ne játszanak. A gyerekeknek nem szabad megengedni, hogy a készülékkel játszanak vagy bemásszanak a dobba.
- A hálózati kábel szükség esetén kicserélhető azzal megegyezőre, amelyet vevőszolgálatunktól szerezhet be. A hálózati kábel cseréjét szakember végezze. Ha az ön által vásárolt termék nem rendelkezik a vízálló ruhafélék (esőkabát, kerékpárvédő ponyva, sínadrág vagy vízhatlan huzat) mosására szolgáló speciális funkcióval, akkor ezeket ne mossa vagy centrifugálja a géppel.

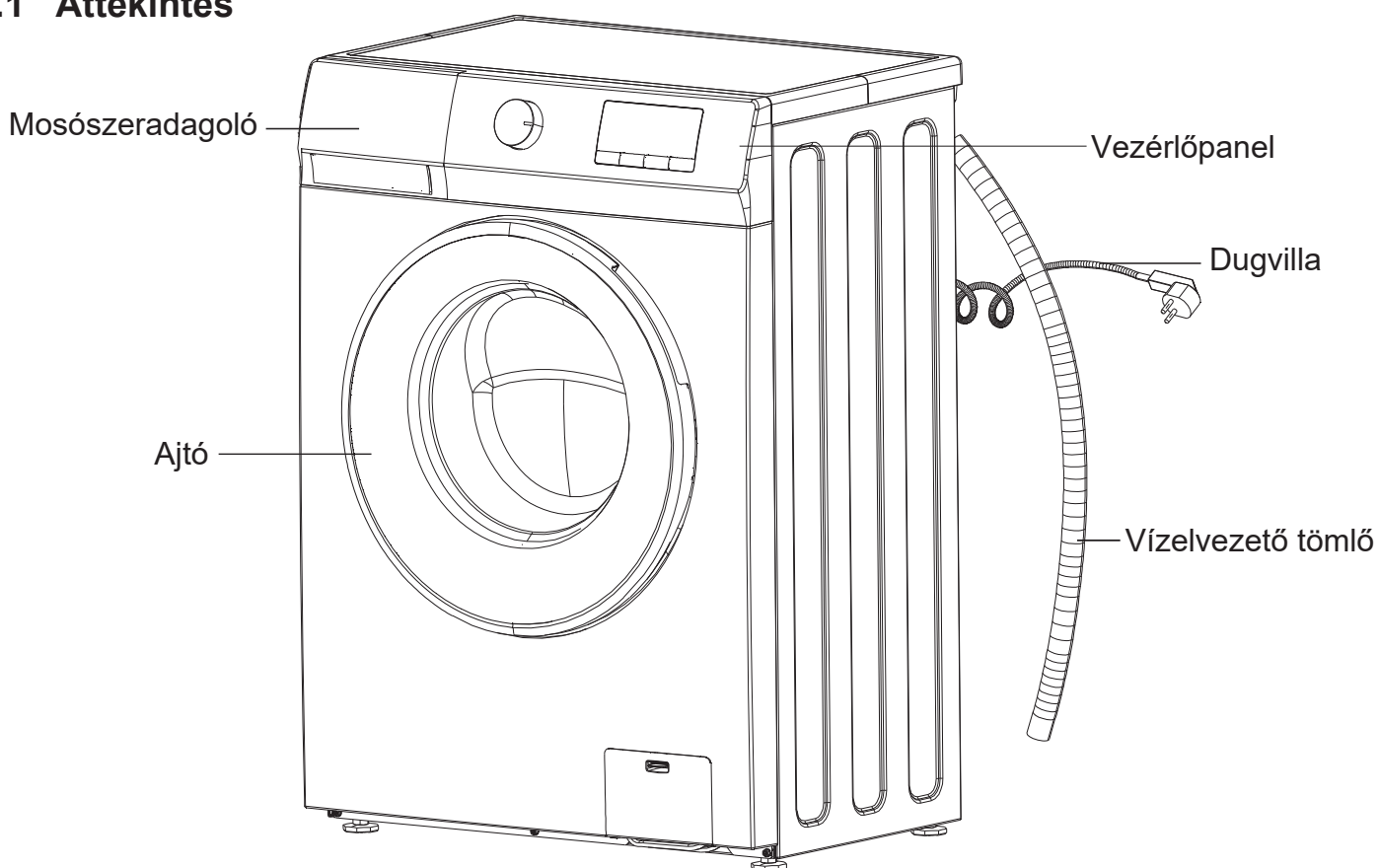

3 A MOSÓGÉP ISMERTETÉSE

3.1 Áttekintés

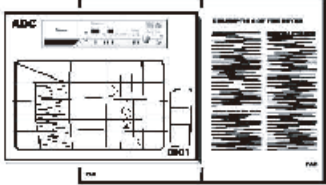
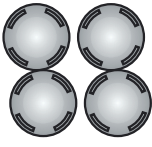

A vezérlőpanel elrendezése és kinézete modelltől függően változó lehet.

3.2 Mellékelt tartozékok

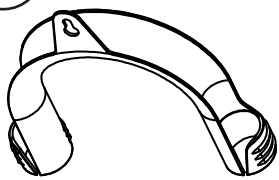
<p>Használati utasítás garanciaalap (modelltől függően)</p> <p>A</p> 	<p>4 Műanyag Kupak</p> <p>B</p> 
<p>Hidegvíz-bemeneti tömlő Melegvíz-bemeneti tömlő (amennyiben van hozzá ilyen, ez a modelltől függ)</p> <p>C</p> 	<p>“U” - kanyar</p> <p>D</p> 

3.3 Vezérlőpanel

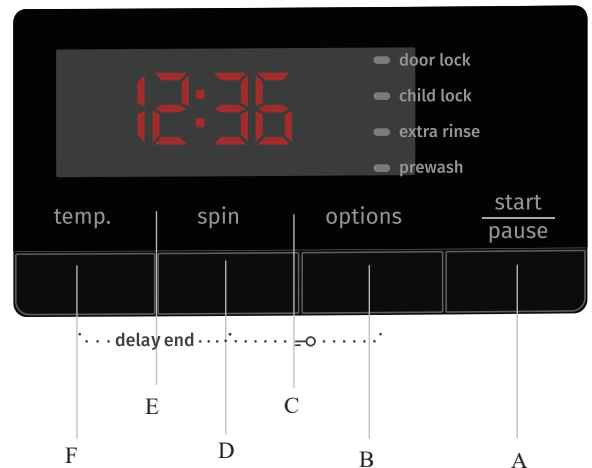
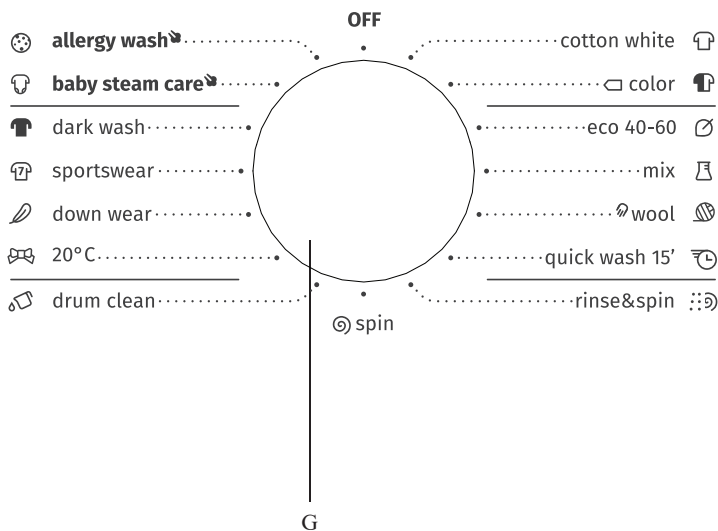

- A: "Indítás/Szüneteltetés" gomb
- B: "Opciók" gomb
- C: "Gyerekszár" gomb

- D: "Centrifuga" gomb
- E: "Befejezés Késleltetése" gomb
- F: "Hőmérs." gomb

- G: Programválasztó

4 ÜZEMBE HELYEZÉS

4.1 A megfelelő telepítési hely kiválasztása

Minimális elhelyezési méretek:

Szélesség: 615 mm

Magasság: 855 mm

Mélység: lásd a programtáblázatot



A terméket ne helyezze olyan padlózatra, amely a terheléshez nem elég erős.
A terméket ne helyezze üzembe fagyveszélyes helyen.
A készüléket mozgathatásakor ne a munkafelületnél fogva emelje fel.

Megjegyzés:

1. A vásárló felelőssége, hogy az üzembe helyezés helyén elő legyen készítve a helyszín, illetve az elektromos, víz- és lefolyócsatlakozás. A termék üzembe helyezését és elektromos bekötését hozzáértő személy végezze.
2. Ügyeljen rá, hogy a vízbeeresztő és -leeresztő tömlők, valamint a hálózati kábel ne görbüljenek/törjenek meg vagy nyomódjanak össze, amikor az üzembe helyezés vagy a tisztítás végeztével a terméket a helyére tolják.
3. A készüléket szilárd és sík padlófelületre kell elhelyezni (szükség esetén használjon vízmértéket). Ha a készüléket fapadlón helyezik el, akkor a súlyelosztás érdekében kerüljön alá egy 60x60 cm, legalább 3 cm vastagságú furnérlap, amely a padlóhoz van rögzítve. Egyenetlen padlózati esetén a 4 szintezőlabát szükség szerint állítsa be; ne tegyen fadarabot stb. a lábak alá.
4. A terméket semmiképpen se helyezze szőnyegezett padlóra.
5. A terméket ne tolja neki bútordarabnak – hagyjon helyet köztük.
6. A terméket ne helyezze emelvényre.
7. A gyártó nem vállal felelősséget az olyan károkért, amelyek illetéktelen személy tevékenységéből származnak.

4.2 A csomagolás eltávolítása és átvizsgálás



A csomagolás eltávolításához legalább két személy szükséges a balesetveszély elkerülése érdekében.

- Kicsomagolás után ellenőrizze, hogy a mosógép sértetlen-e. Ha kétségei merülnek fel, ne használja a mosógépet. Vegye fel a kapcsolatot a vevőszolgálattal vagy a helyi forgalmazóval.
- Ellenőrizze, hogy megvannak-e a tartozékok és a mellékelt alkatrészek.
- A csomagolóanyagokat (műanyag zsákokat, polisztirol elemeket, stb.) tartsa a gyermekek elől elzárva, mivel potenciálisan veszélyesek lehetnek.

4.3 A szállítócsavar eltávolítása



**Fontos: A le nem szerelt szállítócsavarok károsíthatják a készüléket.
A mosógépet nem beépítésre tervezték.**

A mosógép szállítócsavarokkal van ellátva, hogy szállítás során ne sérüljön meg a belseje.

Step 1: Csavarja le az összes szállítócsavart. 30 mm-t csavarkulccsal a nyíl irányát követve (ne csavarja le teljesen).

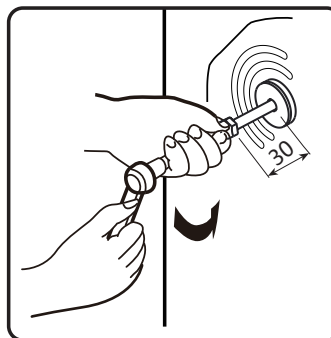
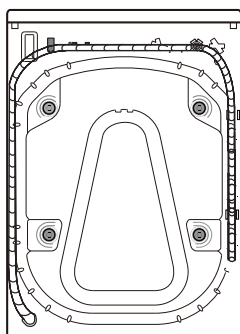

Step 2: A vízszintes irányú négy dobrögztítő csavart tolja befelé és lazítsa meg.

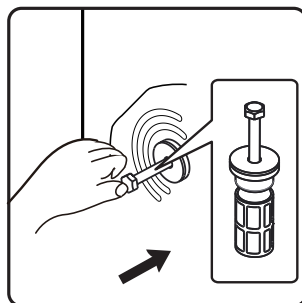

Step 3: Húzza ki a szállítócsavart a gumi és műanyag részekkel együtt.

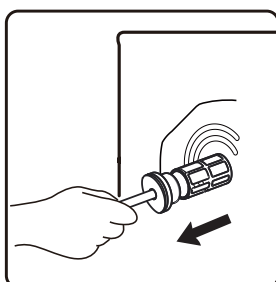

Step 4: A biztonság érdekében és a zaj csökkentése érdekében, telepítse az egységhez mellékelt szállítócsavar fedelet (lásd az egységhez mellékelt leírást). Döntse meg és helyezze a szállítócsavart a furatba, majd kattanásig nyomja meg a jelzett irányban.

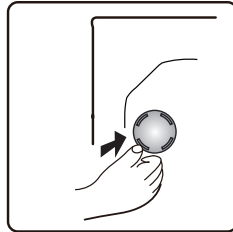

Fontos: A készülék későbbi szállításához tartsa meg a szállítócsavarokat, és ebben az esetben fordított sorrendben helyezze vissza őket.

4.4 A lábak beállítása

Step 1: A kulcs segítségével lazítsa meg az ellenanyát az óramutató járásával megegyező irányban (lásd a nyilat).



Step 2: Emelje meg kissé a gépet, és forgatásával állítsa be a láb magasságát.

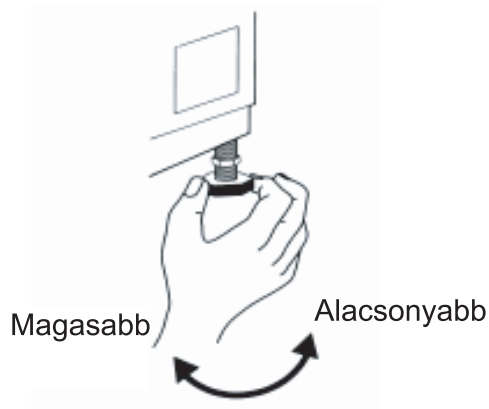

Step 3: **Fontos:** húzza meg az ellenanyát az óramutató járásával ellentétes irányban fordítva a készülék háza felé.

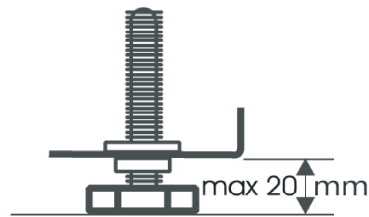
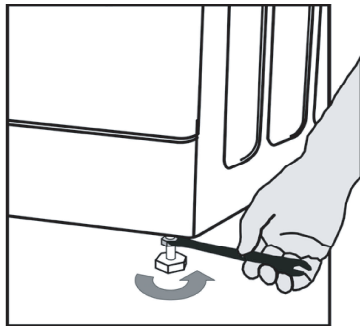

4.5 Bekötés a vízhálózatra

- Megjegyzések:**
- A vízbeeresztő tömlőt a helyi vízszolgáltató társaság előírásainak megfelelő módon kell csatlakoztatni.
 - Vízcsap: 3/4" menetes tömlőcsatlakozó
 - Víznyomás: 100-1000KPa (1-10 bar).
 - A mosógépet kizárólag új vízbeeresztő tömlővel csatlakoztassa a vízhálózatra. Ne alkalmazzon e célra használt tömlőt, hanem selejtezze azt le.

Step 1: Ha a vízbemeneti cső még nincs felszerelve, azt a készülékhez kell csavarni. A kék jelzésű cső csak hideg vízhez használható. A típustól függően a pirossal jelölt melegvíz csövet is csatlakoztatni kell a kettős bemenetű modellekhez.

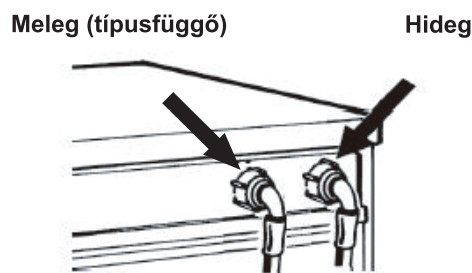

Step 2:

Attention: Csavarja be kézzel a bemeneti csövet a csapra, húzza meg az anyát.

- Nem lehet hurok a csövön!
- A készüléket **nem szabad** nyomás nélküli vízmelegítő keverőcsaphoz csatlakoztatni.
- Ellenőrizze a csatlakozások megfelelő vízzárását a csap teljes elfordításával.
- Ha a cső túl rövid, cserélje ki megfelelő hosszúságú nyomásállóra.

- Rendszeresen ellenőrizze a bemeneti cső törékenységet és repedéseit, és szükség esetén cserélje ki.
- A mosógép visszacsapó szelep nélkül csatlakoztatható.

Dupla Bemenetű Modellekhez

Ha hideg és meleg vízforrást szeretne csatlakoztatni (1. ábra):

1. Rögzítse a piros jelzésű bemeneti csövet a melegvíz-csapra, továbbá a szívószelepre a piros szűrőt a gép hátsó oldalán.
2. Rögzítse a másik bemeneti csövet a hidegvíz-csapra, továbbá a szívószelepre a kék szűrőt a gép hátsó oldalán.

Győződjön meg róla, hogy:

- (a) A csatlakozások szorosan vannak rögzítve
- (b) Ne cserélje fel a helyzetüket (például: hideg vizet a forró szívószelepre köt és fordítva)

Ha csak a hideg bekötést kívánja csatlakoztatni, kövesse az alábbi utasításokat (2. ábra):

1. Szüksége van egy Y-csatlakozóra. Ez megvásárolható a helyi eszköz- vagy vízvezeték-beszállítótól.
2. Rögzítse az Y-csatlakozót a hideg töltőcsaphoz.
3. Csatlakoztassa a gép hátsó részén található két szívószelepet az Y-csatlakozóhoz a mellékelt csövek segítségével.

Egy Bemenetű Modellekhez

Rögzítse a szívócsövet a hidegvízcsaphoz és a gép hátsó oldalán lévő szívószelephez a 3. ábra szerint

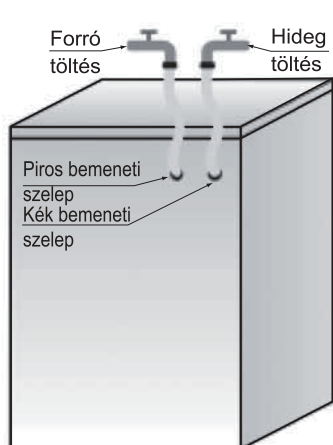

Fig.1

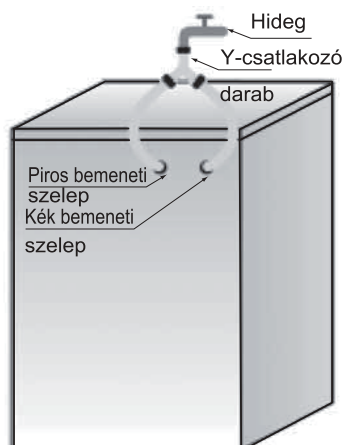

Fig.2

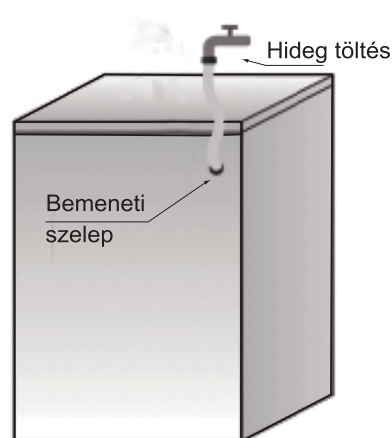

Fig.3

Győződjön meg róla, hogy:

Minden csatlakozás szorosan van rögzítve

Ne engedjen gyermekeknek, hogy a készüléket működésbe hozzák, körüljárják, a közelében legyenek, vagy bele másszanak.

Vegye figyelembe, hogy a mosási ciklusok közben az ajtó felületi hőmérséklete megnövekedhet.

Gyermekek szoros felügyelete szükséges, ha a készüléket a közelükben használják.

4.6 A leeresztő tömlő csatlakoztatása a lefolyóra

Amennyiben a leeresztő tömlő a képen látható módon van felszerelve, akkor csak a jobb oldali csipeszről akassza le (ld. nyíl):

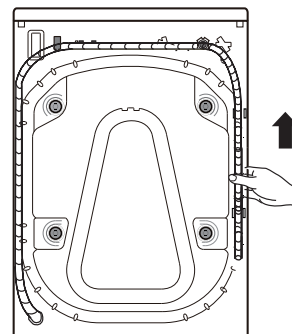

Csatlakoztassa a leeresztő csövet a lefolyóhoz, vagy akassza rá a mosdó szélére az "U" görbületű részt.

Helyezze az „U” D görbületű részt, ha még nincs felszerelve, a leeresztő cső végére.

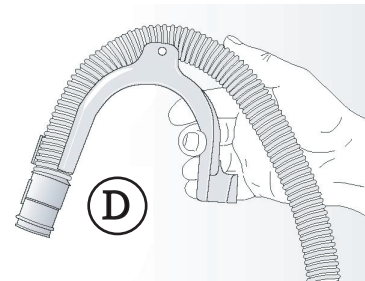

Megjegyzések:

- Ha a mosógép integrált lefolyórendszerre van bekötve, ügyeljen rá, hogy ez utóbbi legyen ellátva a víz egyidejű befolyását és leeresztését (szifonhatást) meggátló nyílással.
- Győződjön meg róla, hogy nincsenek hurkok a leeresztő csövön.
- Rögzítse a csövet úgy, hogy az ne essen le.
- Mosási fázis után a gép kiengedi a forró vizet. Kis kézmosók nem alkalmasak.
- Hosszabbításhoz használjon azonos típusú csövet, és kapcsokkal rögzítse a csatlakozásokat.
- A leeresztő tömlőt stabilan rögzítse, hogy a víz a leeresztése során ne okozzon forrázást.

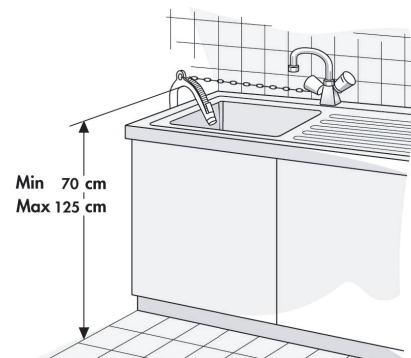

4.7 Elektromos csatlakoztatás



- Az áramellátás legyen megfelelő a gép 16A névleges áramerősségéhez.
- Az elektromos bekötést szakember végezze a gyártói útmutatóval és az aktuális szabvány szerinti biztonsági előírásokkal összhangban.
- Az elektromos bekötést a helyi előírásoknak megfelelően kell elvégezni.
- A készüléket az elektromos hálózatra olyan földelt konnektoron keresztül kell csatlakoztatni, amely az aktuális előírásoknak megfelel. A mosógépet a törvényi szabályozások szerint földelni kell. A gyártó semmilyen felelősséget nem vállal az olyan anyagi kárért vagy személyi sérülésért, amely a fenti előírások be nem tartásából fakad.
- Ne használjon hosszabbítót vagy több konnektort. Győződjön meg róla, hogy a konnektor teljesítménye elegendő-e a gép áramellátásához a felfűtés során is.

- A mosógépen végzett bármilyen karbantartás előtt válassza le azt az elektromos hálózatról. Az üzembe helyezést követően mindenkor biztosítani kell a hálózati dugóhoz való hozzáférést vagy a hálózatról történő leválasztást kétpólusú kapcsoló révén. Ne működtesse a mosógépet, ha az megsérült a szállítás során, hanem vegye fel a kapcsolatot a vevőszolgálattal.
- A hálózati kábel cseréjét csak a vevőszolgálat végezheti. A készüléket a háztartásban csak az előírt célokra lehet használni.

5 AZ ELSŐ MOSÁSI CIKLUS ELŐTT

A gyártó által végzett tesztelés során felhasznált víz maradékának az eltávolításához javasoljuk, hogy indítson rövid, üres (ruha nélküli) mosási ciklust.

1. Nyissa ki a csapot.
2. Zárja be az ajtót.
3. Öntsön egy kevés mosószert (kb. 30 ml) a mosószer-adagoló fő rekeszébe .
4. Válasszon ki és indítson el egy rövid programot (lásd a külön, gyors útmutatót).

6 A MOSÁS ELŐKÉSZÍTÉSE

6.1 A szennyes szétválogatása

A szövet típusa / kezelési címke szimbóluma alapján

Pamut, vegyes szálú anyagok, könnyű ápolás / szintetikus anyagok, gyapjú, kézmosás.

Szín

Válassza külön a színes és a fehér elemeket. Az új, színes ruhadarabokat külön mossa.

Betöltés

A mosás hatékonyságának és a dobban való eloszlás javítása érdekében a különböző méretű ruhadarabokat ugyanabban a töltésben mossa.

Kényes ruhanemű

A kisméretű ruhadarabokat (pl. nejlonharisnyát, övet, stb.) és a kampókkal ellátott tárgyakat (pl. melltartót) kicsi, cipzáras szövettasakba vagy párnahuzatba téve mossa. Mindig távolítsa el a függönygyűrűket, vagy a függönyöket a gyűrűkkel együtt egy pamut tasakba helyezve mossa ki.

6.2 A szennyes előkészítése a mosáshoz

a. Ürítse ki az összes zsebet

Érmék, biztosítótűk, stb. károsíthatják a ruhaneműt, valamint a készülék dobját és tartályát.

b. Rögzítők/Kapcsok

Húzza össze a cipzárakat, és rögzítse a gombokat vagy kampókat; a laza öveket vagy szalagokat össze kell kötni.

c. Folteltávolítás

- Vörösbor, kávé, tea, fű és gyümölcsfoltok stb. eltávolításához tegyen folteltávolítót a mosószer-adagoló fő mosórekeszébe .
- Szükség esetén előzetesen kezelje az erősen szennyezett területeket folteltávolítóval.

d. Festés

- Csak a mosógéphez alkalmas színezéket használjon.
- Kövesse a Gyártó utasításait.
- A mosógép műanyag és gumi alkatrészein foltokat hagyhatnak a festékek.

e. Ruhanemű betöltése

- Nyissa ki az ajtót.
- Tegye az ruhadarabokat egyenként lazán a dobba, túltöltés nélkül.

Tanulmányozza a "Programtáblázat"-ban megadott töltetnagyságokat.

Megjegyzés: A gép túlterhelése nem kielégítő mosási eredményt és gyűrött ruhaneműt eredményez.

- Csukja be az ajtót.

6.3 Mosószerek és adalékok

Mindig nagy hatékonyságú, fékezett habzású mosószert használjon előltöltős géphez.

A mosószert kiválasztása a következőktől függ:

- szövet típusa (pamut, könnyen kezelhető/ műszál, kényes elemek, gyapjú).
Megjegyzés: Gyapjú mosásához csak speciális mosószereket használjon
- dzín
- mosási hőmérséklet
- szennyezettség mértékével és típusával kapcsolatos

Észrevételek:

A sötét szöveteken található fehéres maradványokat a modern foszfátmentes mosószert porokban alkalmazott oldhatatlan vegyületek okozzák. Ha ez bekövetkezik, rázza ki vagy Csak kifejezetten háztartási mosógépekhez gyártott mosószereket és adalékokat használjon. Vízkötelenítő szerek használatakor, festett vagy fehérített anyagok előmosásánál, győződjön meg róla, hogy azok alkalmasak-e háztartási mosógépekben való használatra. A vízkötelenítő szerek tartalmazhatnak olyan termékeket, amelyek károsíthatják a mosógépet. Ne használjon semmilyen oldószert (pl. Terpentin, enzént). Ne mosson gépben olyan anyagokat, amelyeket oldószerekkel vagy gyúlékony folyadékokkal kezeltek.

Adagolás

Kövesse a mosószert-csomagoláson található adagolási javaslatokat. Ezek a következőktől függenek:

- szennyezettség mértéke és típusa
- mosás mértéke
- kövesse a mosószert gyártójának utasításait a teljes töltéshez;
- fél töltés Teljes töltéshez felhasznált mennyiség 3/4-e;
- minimális töltés (kb. 1 kg): Teljes töltéshez felhasznált mennyiség 1/2-e;
- vízkeménység az Ön környékén (kérjen információt a helyi vízműtől). A lágy vízhez kevesebb mosószert szükséges, mint a kemény vízhez

Megjegyzések:

A túl sok mosószert túlzott habképződést eredményezhet, ami csökkenti a mosás hatékonyságát. Ha a mosógép túl sok habot érzékel, az megakadályozhatja a centrifugálást.

Az elégtelen mosószert idővel szürke ruhaneműt eredményezhet, és elmeszesedhet a fűtési rendszer, a dob és a csők is.

Mosószer és adalékok helye

A mosószer-fióknak három rekesze van („A” ábra)

Előmosás rekesz

- Mosószer előmosáshoz

Főmosás rekesz

- Mosószer főmosáshoz
- Folttisztító
- Vízlágyító (4 vízkeménységi osztály)

Lágyító rekesz

- Öblítőszer
- Folyékony keményítő

Az adalékanyagokat csak a „Max” jelzésig töltsé fel.

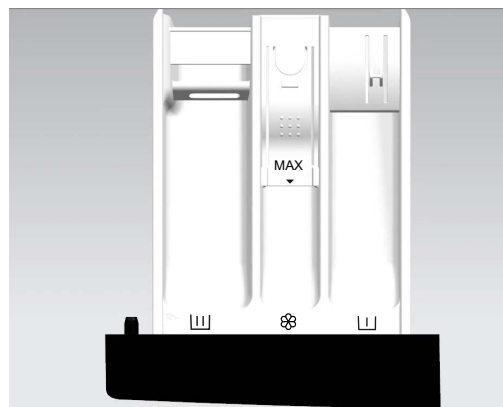





A

Megjegyzések:

- A mosószereket és adalékanyagokat biztonságos, száraz helyen, gyermekektől elzárva tárolja.
- Folyékony mosószereket lehet használni az előmosást tartalmazó programokhoz. Ebben az esetben azonban mosóport kell használni a főmosáshoz.
- Ne használjon folyékony mosószereket a „Késleltetés” funkció aktiválásakor (ha a mosógépén ez elérhető).
- A nagy koncentrációjú por alakú és folyékony mosószerek használatakor az adagolási problémák elkerülése érdekében használja a mosószerekhez mellékelt speciális mosószer adagoló gömböt vagy tokot, és azokat helyezze közvetlenül a dobba.
- Vízkőtelenítő szerek, fehérítők vagy színezékek használatakor ellenőrizze, hogy azok alkalmasak-e mosógépekhez. A vízkőmentesítők olyan vegyületeket tartalmazhatnak, amelyek károsíthatják a mosógépe egyes részeit.
- Ne használjon semmilyen oldószert a mosógépben (pl. Terpentin, benzolt).

7 PROGRAMOZÁSI ÚTMUTATÓ

7.1 Programtáblázat

Program	Max. töltet (kg)	Mosószer			Mosási funkció kiválasztása					Utántöltés és menet közben	Max. fordulatszám (rpm)
		Előmosás 	Főmosás 	Öblítőszer 	Hőmérséklet	Befejezés késleltetése	Előmosás	Extra öblítés	Centrifugálás		
Allergia-megelőző gőzölés ⁽²⁾ 40°C, 60°C	2.0	*	Igen	*	*	*	*	*	*	*	1000
Babaruházat gőzölés ⁽²⁾ 40°C, 60°C, 95°C	2.0	—	Igen	*	*	*	—	*	*	*	1000
Sötét mosás --, 20-*, 40°C, 60°C	3.0	*	Igen	*	*	*	*	*	*	*	1000
Sportruházat --, 20-*, 40°C	3.0	*	Igen	*	*	*	*	*	*	*	1000
Pehelybélés --, 20-*, 40°C	3.0	—	Igen	*	*	*	—	*	*	*	600
20°C	6.0	*	Igen	*	—	*	*	*	*	*	1000
Dobtisztítás 95°C	—	—	Igen	—	—	*	—	—	—	*	600
Pamut --, 20-*, 40°C, 60°C, 95°C	6.0	*	Igen	*	*	*	*	*	*	*	1000
 Színes pamut --, 20-*, 40°C, 60°C	6.0	—	Igen	*	*	*	—	*	*	*	1000
Öko 40-60 (1)	6.0	—	Igen	*	—	*	—	—	*	*	1000
Vegyes --, 20-*, 40°C	3.0	*	Igen	*	*	*	*	*	*	*	1000
Gyapjú --, 20-*, 40°C	2.0	—	Igen	*	*	*	—	*	*	*	600
Gyors 15' --, 20-*, 40°C	1.0	—	Igen	*	*	*	—	*	*	*	800
Öblítés + Centrifugálás --	6.0	—	—	*	—	*	—	*	*	*	1000
Centrifugálás --	6.0	—	—	—	—	*	—	—	*	*	1000

*: Opcionális Funkciók

Igen: Mosószer Szükséges

—: Nem választható ki

--: A fűtetlen víz hőfoka

1. A mosási teljesítménytesztek a következők: Eco 40-60.



























2. Az Allergiaellenes Gőzölés és a Babaruha Gőzölés egyaránt alkalmas a színtartó ruhák sterilizálására. Amikor az ajtó üvegét vízpárásnak látja, kérjük, ne érintse meg az ajtó üvegét, és ne nyissa ki az adagolót az égési sérülések elkerülése érdekében.

7.2 Programok

Kövesse a ruházati címkékre vonatkozó gyártói ajánlásokat.

Allergia-megelőző gőzölés	Alkalmas magas hőmérsékletnek ellenálló és kevésbé fakuló szövetekhez, amelyekből magas hőfokú gőz által eltávolíthatóak az allergén anyagok, például a pollenek, az atkákat és a paraziták.
Babaruházat gőzölés	Alkalmas babaruhákhoz és fehérneműkhöz stb., amelyek magas hőmérsékletű gőzzel sterilizálhatók és fertőtleníthetők.
Sötét mosás	Pamutból készült sötét textíliák és sötét, könnyen kezelhető textíliák
Sportruházat	Mikroszálal szövetből készült sportruházat és szabadidős viselet.
Pehelybélés	Gépben mosható, szintetikus rostokkal töltött tárgyak, mint párnák, paplanok és ágytakarók; valamint tollpihe töltött tárgyak mosására is alkalmas.
20°C	Ez a program alkalmas pamut ruhák könnyű foltok, energiatakarékos
Dobtisztítás	Program a szennyeződések és a baktériummaradványok eltávolítására,
Pamut	Erősen és közepesen szennyezett pamut vagy vászon/fehérnemű. Nagyon erősen szennyezett elemekhez válassza az "Előmosás" funkciót.
 Színes pamut	Enyhén vagy közepesen szennyezett ruhanemű programja. A hőfok külön beállítható; ezért tartsa be a ruházaton feltüntetett utasításokat. Közvetlenül a bőrrel érintkező ruhákat mossa 60 ° C-on. Kevésbé erősen szennyezett ruhanemű 40 ° C-on alaposan kimosható. A centrifugálási sebesség is szabadon kiválasztható. Alapértelmezett a maximális centrifugálási sebesség beállítása.
Öko 40-60	Normál szennyezettségű pamut ruhanemű.
Vegyes	Vegyes terhelésű mérsékelten szennyezett pamut és szintetikus szövet.
Gyapjú	Gépben mosható gyapjú. (Utalás a ruházaton lévő mosási címkére).
Gyors 15'	Pamut, vegyes szövet. Rövid ideig viselt vagy újonnan vásárolt ruhadarabok.
Öblítés + Centrifugálás	Alapértelmezésben a program két öblítést és centrifugálást alkalmaz.
Centrifugálás	Manuálisan válassza ki a centrifugálás hosszát és sebességét.

7.3: Vegye figyelembe a mosandó ruhán található címkéket.

	Max. mosási hőm. 95°C  	Max. mosási hőm. 60°C  	Max. mosási hőm. 40°C  	Max. mosási hőm. 30°C  	Kézzel mosandó 	Nem mosható 
Fehérités	Fehérités hideg vízben 			Nem fehérithető 		
Vegyztisztítás	Vegyztisztítás minden szerrel 	Kőolaj-alapú oldószer R11, R113 	Vegyztisztítás kerozinnal, tiszta alkohollal és R113-mal 	Nem vegyztisztítható 		
Vasalás	Vasalás max. 200°C-on 	Vasalás max. 150°C-on 	Vasalás max. 110°C-on 	Nem vasalható 		
Szárítás	Kiterítve szárítás (helyezze sík felületre) 	Vasalásmentes szárítás  Szárítás ruhaszárító kötélén 	Magas hőmérséklet  Alacsony hőmérséklet 	Ne tegye szárítógépbe 		

8 PROGRAMBEÁLLÍTÁSOK ÉS OPCióK

8.1 Adja hozzá a mosószert, csukja be az ajtót és válassza ki a programot

A 6.3 fejezetben **“Mosószerek és Adalékok”** leírtak szerint adja hozzá a mosószert és csukja be az ajtót. (Megfelelő habzásmentes vagy fékezett habzású mosószert használjon.)

1. Forgassa a **Programválasztó** gombot a kívánt programhoz.
2. Az időkijelző mutatja a kiválasztott program időtartamát (órában és percben).

Megjegyzés: A program tényleges futási ideje automatikusan módosulhat a mosási állapottól függően és eltérhet a kijelzőn látható időtartamtól.

8.2 Válassza ki a kívánt opció

- A kiválasztott opció gombját nyomja meg egyszer; ekkor az erre vonatkozó jelzőfény felgyullad.
Amennyiben az Előmosás vagy Extra öblítés opciót szeretné kiválasztani, akkor addig kell nyomkodnia az “Opciók” gombot, amíg az adott funkcióra vonatkozó jelzőfény fel nem gyullad.
- Ha a kiválasztott program és opció nem kombinálható egymással, akkor e funkciók kiválasztása automatikusan érvénytelenítődik és a jelzőfény automatikusan kialszik.

Előmosás

- Az előmosást végző funkció kiválasztásával a mosás eredményessége fokozható és a feltöltésváltoztatás hatásosabb lesz. Ez a funkció optimális az erősen szennyezett ruhákhoz. A víz beeresztése előtt az előmosási rekeszbe mosószer/mosópor adagolható, a fő mosási rekeszbe pedig mosóport kell adagolni.

Centrifugálás

- A program alapértelmezése a részleges max. centrifugálási sebesség.
- A gombok megnyomásával választhat ki más centrifugálási sebességet.
- Ha a "0" centrifugálási sebességet választja ki, akkor az utolsó centrifugálás törlésre kerül és a mosógép a program vége előtt csupán leereszti a vizet.

Hőmérséklet.

- Minden programhoz tartozik egy alapértelmezett hőmérséklet. Szükség esetén ez a "Hőmérséklet" (Temp.) gombbal módosítható.

Extra öblítés.

Ha beállította a kiegészítő öblítési funkciót, a program az öblítési folyamatot még egyszer lefuttatja a lágyítás előtt, a program teljes futási ideje pedig ennek megfelelő mértékben megnő.

8.3 Befejezés késleltetése

- A késleltető funkcióval a felhasználó igényei szerinti időpontban működtethető a mosógép – például éjszaka, amikor olcsóbb az áram.
- A program, hőmérséklet és opciók kiválasztása.
- Készenléti módban tartsa lenyomva a "Hőmérséklet" (Temp.) és "Centrifugálás" (Spin) gombot a "Befejezés késleltetése" üzemmódba belépéshez vagy annak törléséhez. A "Temp." gombbal csökkenteni, a "Spin" gombbal növelni lehet az időzítést. Az időzítési funkció kiválasztása után a "Temp. és "Spin" már nem módosíthatja a program járulékos paramétereit. A gomb minden egyes megnyomásakor 1 órával módosul az idő. A késleltetési idő hosszabb legyen, mint a mosási program hossza, mivel a késleltetési idő az az időpont, amikor a program végez. Például: ha a kiválasztott program időtartama 00:28, akkor a kiválasztott késleltetési időnek 01:00 és 24:00 között kell lennie.
- Ha az időzítési folyamat aktív, akkor látható lesz az 'időzítés' ikon. Ha az időzítési folyamat véget ért, az 'időzítés' ikon eltűnik és a 'hátralévő idő' ikonja jelenik meg.
- A **Befejezés Késleltetése** funkció törléséhez forgassa a programválasztót egy másik programhoz, majd pedig nyomja meg az "**Indítás/Szüneteltetés**" gombot.

8.4 Program Indítása

- Kapcsolja be és válassza ki a kívánt programot és az ahhoz kapcsolódó funkciógombokat, majd pedig a program futtatásához nyomja meg az "**Indítás/Szüneteltetés**" gombot.

8.5 Utántöltés menet közben

Ha mosás közben további ruhákat kíván betenni, nyomja meg az "**Indítás/Szüneteltetés**" gombot.

- Ha az ajtó kinyitható menet közben, akkor az ajtózárra jelzőfény villog. Amíg az ajtózárra jelzőfény ki nem alszik, kinyitható az ajtó és berakható további mosnivaló.

- Ha az ajtózárra jelzőfény nem villog, akkor az aktuális hőmérséklet meghaladta az 50°C-ot vagy pedig már lejárt a menet közbeni utántöltés ideje – azaz további ruha már nem tehető a mosógépbe.

8.6 Program vagy választható funkció módosítása működés közben

- A mosógép kikapcsolásához a programválasztó tekerőgombot forgassa az “OFF” (kikapcsolt) állásba 3 másodpercig;
- Indítsa újra a mosógépet és válasszon ki új programot és opciókat. Szükség esetén válasszon centrifugálási sebességet.
- Az új program elindításához nyomja meg újból az “**Indítás/Szüneteltetés**” gombot. Mosószert már ne adjon hozzá.

8.7 Program vége

Ha a program véget ért és az “END” (vége) felirat látszik a kijelzőn, az ajtózárra feloldódik és a tekerőgomb az OFF (kikapcsolt) állásra áll a kikapcsoláshoz; ha 2 percen belül nem nyúl a gombokhoz vagy a tekerőgombhoz, a program automatikusan lekapcsol;

- A mosógép kikapcsolásához a programválasztó tekerőgombot forgassa az “OFF” (kikapcsolt) állásba 3 másodpercig;
- Zárja el a csapot;
- Nyissa ki az ajtót és vegye ki a kimosott ruhákat;
- Kissé hagyja nyitva az ajtót, hogy a bent lévő nedvesség eltávozhasson.

8.8 Az ajtó nyitása/becsukása

- A folyamat végén a kijelzőn az “End” (vége) felirat jelenik meg, az ajtózárra jelzőfény pedig kialszik. Az ajtó ekkor kinyitható.
- Amennyiben szükségessé válik az ajtó kinyitása, nyomja meg az “**Indítás/Szüneteltetés**” gombot. Ha az ajtózárra jelzőfény villog, akkor a reteszelés feloldásának feltételei teljesültek; 2 perccel később az ajtózárra jelzőfény kialszik és az ajtó ekkor kinyitható. Ha az ajtózárra jelzőfény nem villog, akkor a reteszelés feloldásának feltételei nem teljesültek – amennyiben ilyen körülmények esetén is szükséges az ajtó kinyitása, a mosógép leállításához és újraindításához forgassa a programválasztó gombot az “OFF” (kikapcsolt) állásba 3 másodpercre; válassza ki a “**Centrifugálás**” (**Spin**) funkciót és állítsa a centrifugálási sebességet “**0**”-ra. Ha a folyamat véget ér, az ajtózárra jelzőfény kialszik és az ajtó ekkor kinyitható.
- Soha ne nyissa ki erővel az ajtót a mosógép működése közben, mert így kárt tehet az ajtózárra.
- Az ajtó kinyitáshoz fogja meg az ajtó fogantyúját és húzza meg az ajtót. Az ajtó becsukásához túlzott erőfelfejtés nélkül nyomja azt be kattanásig.

8.9 Gyerekzár

Gyerekzár

A gyerekek biztonságának fokozása érdekében a mosógép “**Gyerekzár**” funkcióval van ellátva.

- Amikor elindul a program, nyomja meg a “**Centrifugálás+Opciók**” gombokat 2 másodpercig. Ekkor a “gyerekzár” jelzőfény felgyullad és a **Gyerekzár** beállításra került. Amikor a Gyerekzár funkció aktív, az “Off” (kikapcsolás) kivételével minden funkciógomb inaktívvá válik.
- A program végeztével a gyerekzár-funkció automatikusan kikapcsol. A gyerekzár-funkciót minden hibajelzés kikapcsolja. A mosógép manuális ki- és bekapcsolása alaphelyzetbe állítja a gépet.
- Ha a mosógép áramtalanítva van, a gyerekzár feloldódik.

9 TISZTÍTÁS ÉS KARBANTARTÁS

9.1 A szűrő eltávolítása

Javasoljuk, hogy rendszeresen ellenőrizze és tisztítsa ki a szűrőt, évente legalább két-három alkalommal.

Különösképpen:

- Ha a készülék nem szárad ki megfelelően, vagy ha nem hajt végre centrifugálási ciklust.
- Ha a szivattyút idegen test blokkolja (pl. gombok, érmék vagy biztosítótűk).

FONTOS: Bizonyosodjon meg róla, hogy a víz kihűlt

- 1 Állítsa le a készüléket, és húzza ki a konnektorból.
- 2 A modelltől függően helyezzen be egy eltávolító szerszámot, mint pl. egy résfejű csavarhúzó, az alsó terelőlemez kis nyílásába, Vagy nyomja le a mindkét oldalon található füleket, majd távolítsa el
- 3 Helyezzen alá egy edényt.
- 4 Nyissa ki a szűrőt, de ne távolítsa el teljesen. Lassan forgassa el a szűrőt az óramutató járásával ellentétes irányba, amíg a víz el nem kezd kifolyni.
- 5 Várja meg, amíg az összes víz kifolyik.
- 6 Most csavarja le teljesen a szűrőt, és vegye ki.
- 7 Tisztítsa meg a szűrőt és a szűrő rekeszét.
- 8 Ellenőrizze, hogy a szivattyú rotorja szabadon mozog-e.
- 9 Helyezze vissza a szűrőt, és ütközésig csavarja be az óramutató járásával megegyező irányba.
- 10 Helyezze vissza a lábazatot.
- 11 Csatlakoztassa ismét a készüléket az áramforráshoz.
- 12 Válasszon ki egy programot, és indítsa el.



9.2 A maradékvíz leeresztése

A maradék víz kiürítése előtt kapcsolja ki a készüléket, és húzza ki a hálózati csatlakozóaljzatból. Távolítsa el a lábazatot. Helyezzen alá egy edényt.

1. Nyissa ki a szűrőt, de ne távolítsa el teljesen. Lassan forgassa el a szűrőt az óramutató járásával ellentétes irányba, amíg a víz el nem kezd kifolyni.
2. Várja meg, amíg az összes víz kifolyik.
3. Most csavarja le teljesen a szűrőt és vegye ki.
4. Óvatosan döntse előre a készüléket, hogy a víz kifolyhasson.
5. Helyezze vissza a szűrőt, és ütközésig csavarja be az óramutató járásával megegyező irányba.
6. Helyezze vissza a lábazatot.

9.3 Gondozás és karbantartás

Ápolás és d karbantartás

A készülék külseje és a kezelőpanel

- Puha, nedves ruhával lemosható.
- Kevés, semleges (nem súroló) mosószer is használható.
- Törölje szárazra puha ruhával.

Ne használjon gyúlékony folyadékot a készülék tisztításához.

Mosószer adagoló

1. Nyomja meg a szifonsapkát az öblítő rekeszben, ma vegye ki a fiókot („A” ábra).
2. Távolítsa el a szifonsapkát az öblítő rekeszről („B” ábra)
3. Mossa el folyó víz alatt az összes alkatrész
4. Helyezze vissza a szifonsapkát a mosószer-fiókba, ma tolja vissza a fiókot a helyére.

Szűrő

- Rendszeresen ellenőrizze és tisztítsa meg a szűrőt, évente legalább két-három alkalommal (lásd „A szűrő eltávolítása”).

Ajtó tömítés

- Szükség esetén nedves ruhával tisztítsa meg/törölje át.
- Rendszeresen ellenőrizze az ajtó tömítés állapotát.

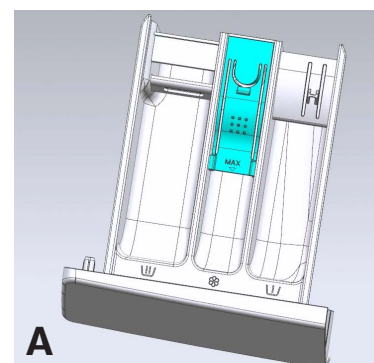

A

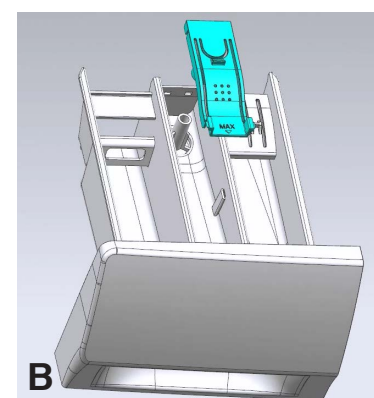

B

Vízellátó cső

Rendszeresen ellenőrizze az ellátó cső törékenységet és repedéseit, és szükség esetén cserélje ki egy új, azonos típusú csőre (elérhető a vevőszolgálati szervizben vagy a szakkereskedésben).

Szűrő háló vízcsatlakoztatáshoz

Rendszeresen ellenőrizze és tisztítsa meg. Mosógépekhez, a képeken látható bemeneti vízcsővel.

1. Zárja el a csapot, és lazítsa meg a csapon lévő bemeneti csövet.
2. Tisztítsa meg a belső szűrő hálót, majd csavarja vissza a bemeneti vízcsövet a csapra.
3. Most csavarja le a mosógép hátulján lévő bemeneti csövet.
4. Vegye le a szűrő hálót a mosógép csatlakozásáról univerzális fogóval, majd tisztítsa meg.
5. Tegye vissza a szűrő hálót, majd csavarja vissza a bemeneti csövet.
6. Nyissa ki a csapot, és ellenőrizze, hogy a csatlakozások teljesen vízzárók-e.



10 HIBAELHÁRÍTÁSI ÚTMUTATÓ

Az Ön mosógépe modelltől függően különféle automatikus biztonsági funkciókkal van ellátva. Ez lehetővé teszi a hibák megfelelő időben történő felismerését, melyekre a biztonsági rendszer megfelelő módon reagálhat. Ezek a hibák gyakran olyan kicsik, hogy néhány percen belül megoldhatóak.

A mosógép nem indul el.

Ellenőrizze, hogy:

- A dugvilla be van dugva a konnektorba.
- A fali konnektor megfelelően működik-e. (teszteléséhez használjon asztali lámpát vagy hasonló készüléket).
- Az ajtó megfelelően van záródva ;
- Megnyomták az „Indítás / Szünet” gombot;

A készülék a program során leáll (modelltől függően változó)

Ellenőrizze, hogy:

Az ajtó ki van nyitva és az **“Indítás/Szüneteltetés”** gomb nem nyomható meg.

Zárja be az ajtót, és nyomja meg újra az „Indítás / Szünet” gombot.

Ellenőrizze, hogy nincs-e túl sok hab a dob belsejében. A gép egy idő után automatikusan újra elindul.

A mosógép biztonsági rendszere aktiválódott (lásd „Hibaleíró táblázatot”).

A mosás végén a mosószer-fiókban mosószer és adalékanyagok maradványai maradtak.

Ellenőrizze, hogy:

- A szifonfedelek megfelelően vannak felhelyezve a mosószeradagolóban és minden alkatrész tiszta (ld. “Gondozás és karbantartás”).
- Elegendő mennyiségű víz folyik be. Lehetséges, hogy a vízbefolyó szűrőhálójá eltömődött (ld. “Gondozás és karbantartás”).

A gép a centrifugálási ciklus alatt remeg.

Ellenőrizze, hogy:

- A mosógép vízszintben és szilárdan áll mind a négy lábán;
- A szállítócsavarokat eltávolították. A gép használata előtt feltétlenül távolítsa el a szállító csavarokat.

A végső centrifugálási eredmények gyengék.

A mosógép egyensúlyhiány-érzékelő és javító rendszerrel rendelkezik. Ha különféle nehéz ruhadarabot (például fürdőköpenyt) tesz a gépbe, akkor a rendszer automatikusan csökkentheti a centrifugálási sebességet, vagy akár teljesen meg is szakíthatja a centrifugálást a mosógép védelme érdekében, ha több centrifugálás megkezdése után is túl nagy egyensúlyhiányt észlel.

- Ha a ruhanemű a ciklus végén még mindig túl nedves, vegyen ki néhányat belőlük, majd ismétlje meg a centrifugálási ciklust.
- A túlzott habképződés megakadályozhatja a centrifugálást. Használjon megfelelő mennyiségű mosószert.
- Ellenőrizze, hogy a centrifugálási sebesség választó nincs-e „0” állásban.

Győződjön meg róla, hogy:

Minden csatlakozás szorosan van rögzítve

Ne engedjen gyermekeknek, hogy a készüléket működésbe hozzák, körüljárják, a közelében legyenek, vagy bele másszanak.

Vegye figyelembe, hogy a mosási ciklusok közben az ajtó felületi hőmérséklete megnövekedhet.

Gyermekek szoros felügyelete szükséges, ha a készüléket a közelükben használják.

Hibakód

Hibakód Lista	
Megjelenítve a kijelzőn	Hiba Leírása
„F01”	Vízbeáramlási hiba
„F03”	Vízvezetési hiba
“F04”, “F05”, “F06”, “F07”, “F23” és “F24”	Elektronikai modul hibája, túlcordulás vagy túl sok hab.
„F13”	Ajtó zárási hiba
„F14”	Ajtó nyitási hiba
„Unb”	Kiegyensúlyozatlansági riasztás

„F01” jelenik meg a kijelzőn

A gép nem kap vizet, vagy elégtelen a mennyisége. Ellenőrizze:

- A csap teljesen nyitott és elegendő víznyomással rendelkezik.
- A vízbevezető cső be van-e kötve vagy sem.
- A vízbevezető cső szűrőhálója beakadt vagy sem (lásd a karbantartást és javítást).
- A vízvezeték befagyott vagy sem.

A hiba elhárítása után nyomja meg az „Indítás / Szünet” gombot.

Ha a hiba ismét jelentkezik, kérjük, forduljon a vevőszolgálati szervizhez (lásd vevőszolgálat).

„F03” jelenik meg a kijelzőn

A dob nem ürül ki. A dob leállítja a program végrehajtását. Állítsa le a gépet, és válassza le az áramellátásról. Ellenőrizze:

- A leeresztő cső be van-e kötve vagy sem.
- A leeresztő szivattyú szűrője eltömődött vagy sem (lásd a leeresztő szivattyú szűrőjének tisztítását)

FONTOS: Bizonyosodjon meg róla, hogy a víz kihűlt

- A leeresztő cső be van fagyva.

Csatlakoztassa ismét a készüléket.

Válassza ki és indítsa el a "Centrifugálás" programot vagy nyomja le az "Indítás/leállítás" gombot legalább 3 másodpercig és indítsa újra a kívánt programot.

Ha a hiba ismét jelentkezik, kérjük, forduljon a vevőszolgálati szervizhez (lásd vevőszolgálat).

Elektronikai modul meghibásodott.(F04, F05,F06,F07,F23).

A mosógép megáll, miközben a program fut. A kijelző az "F13", "F14", "F24" hibakódot mutatja, vagy pedig a "F04" to "F07", "F23" .

Ha pedig az "F04" to "F07", "F23" kódok valamelyike látható

Elektronikai modul meghibásodott. .

Fordítsa a tekerőgombot az Off (Kikapcsolt) pozícióba 3 másodpercre, hogy a gép kikapcsoljon.

A hiba megszűntetése után nyomja meg az "Indítás/leállítás" gombot. Ha a hiba ismét jelentkezik, áramtalanítsa a berendezést és forduljon a vevőszolgálatához.

Ha az „F24” hibakód jelenik meg

A vízszint eléri a túlfolyási szintet.

Távolítsa el az „Indítás / Szünet” gomb megnyomásával, majd nyissa ki a vizet.

Válassza ki és indítsa el a kívánt programot. Ha a hiba ismét jelentkezik, válassza le az áramellátásról, és vegye fel a kapcsolatot a vevőszolgálattal.

Ha az „F13” hibakód jelenik meg

Az ajtózár rendellenes. Indítsa el a programot 20 másodpercig, és nyissa ki a dob ajtaját (PTC) annak ellenőrzésére, hogy az be van-e záródva.

Nyissa ki és csukja be újra.

A hiba elhárítása után nyomja meg az „Indítás / Szünet” gombot. Ha a hiba ismét jelentkezik, válassza le az áramellátásról, és vegye fel a kapcsolatot a vevőszolgálattal.

Ha az „F14” hibakód jelenik meg

Ajtónyitási hiba ..

Működtetés: Nyomja meg az „Indítás / Szünet” gombot. A mosógép megpróbálja kinyitni az ajtót. A riasztás nem szűnik meg, amíg az ajtó ki nem nyílik. Vagy, állítsa a vezérlő gombot „Ki” állásra 3 másodpercig a gép leállításához. Válassza ki a kívánt programot a gép elindításához. A riasztás leáll.

Ha az „Unb” hibakód jelenik meg

Kiegyensúlyozatlansági riasztások

1. Mosógép tekerceselés.

Állítsa a vezérlő gombot „Ki” állásra 3 másodpercig a leállításához, nyissa ki a mosógép ajtaját, rázza ki a ruhákat, tegye vissza őket a dobba, majd válassza ki a szimpla víztelenítő/szárító programot az újbóli szárításhoz.

2. Túl könnyű súlyú ruhanemű mosása

Állítsa a vezérlő gombot „Ki” állásra 3 másodpercig a leállításához, nyissa ki a mosógép ajtaját, tegyen be a dobba egy vagy két törölközőt, majd válassza ki a szimpla víztelenítő/szárító programot az újbóli szárításhoz.

VEVŐSZOLGÁLAT

Mielőtt kapcsolatba lépne a vevőszolgálattal:

- 1 Próbálja meg önmaga orvosolni a problémát (lásd: „Hibaelhárítási útmutató”).
- 2 Indítsa újra a programot, hogy ellenőrizze, a probléma megoldódott-e önmagától.
- 3 Ha a mosógép továbbra is rendellenesen működik, hívja a vevőszolgálatot.

11 MŰKÖDÉSI ADATOK

A vonatkozó (EU) 2019/2014 szabályozással összhangban

Műszaki jellemzők

Leírás	Érték
Modell	WNHVB60SES
Névleges kapacitás	6kg
Max. fordulatszám	1000 rpm
Feszültség/frekvencia	220-240V ~ 50Hz
Bruttó teljesítmény	1800 W
Víznyomás	0,1 MPa - 1MPa
Nettó tömeg	56kg

Méretek (mm)

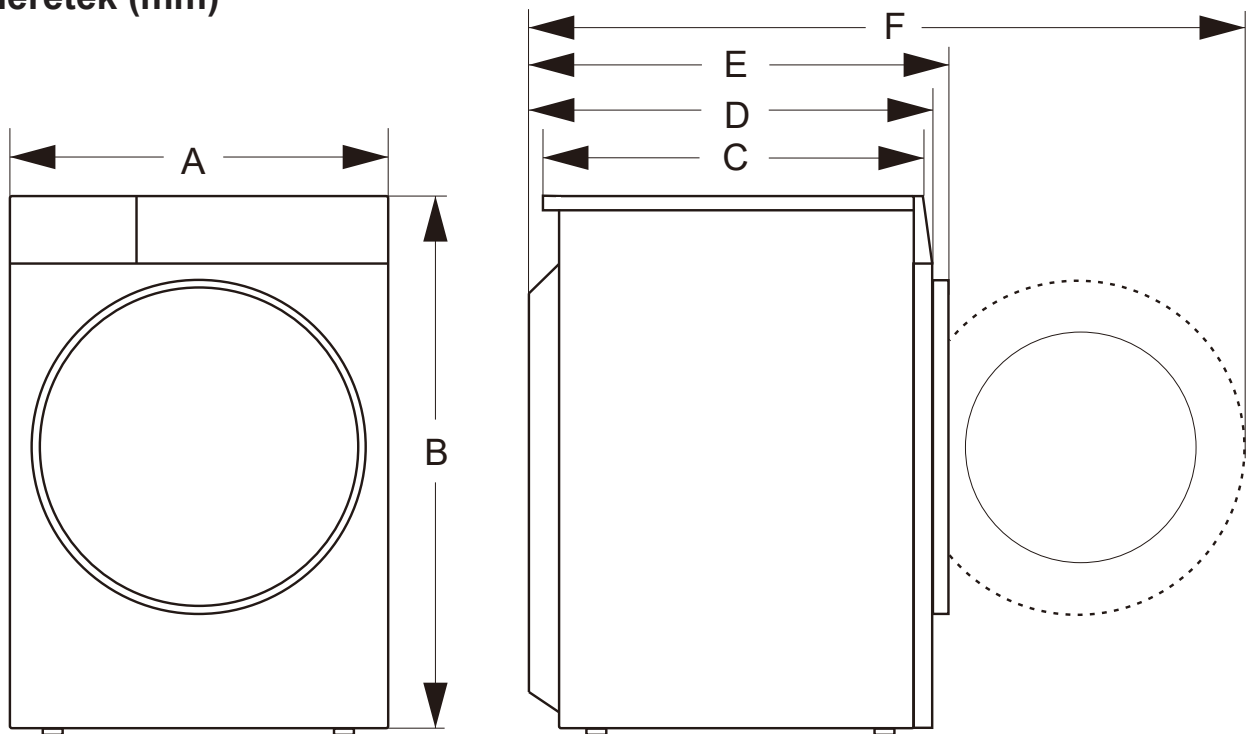

Névmutató	Méret (mm)
A	595
B	845
C	390
D	440
E	460
F	880

Program Utasítások

1. Az eco 40-60 program alkalmas olyan, szokványos szennyezettségű pamut mosnivaló kimosásához, amelyet 40-60°C-on moshatóként jelöltek meg, együtt ugyanabban a ciklusban, és hogy ezt a programot alkalmazzák az EU környezettudatos tervezésre vonatkozó jogszabályainak való megfelelésért kiértékelésére.
2. A kikapcsolt üzemmód energiafogyasztása 0,49 W, abekapcsolva hagyott üzemmódé ugyancsak 0,49 W.
3. Az energiafogyasztás szempontjából a leghatékonyabb programok általában azok, amelyek alacsonyabb hőmérsékleten és hosszabb ideig tartanak.
4. A háztartási mosógép feltöltése a gyártó által az adott programok számára megadott kapacitásig hozzájárul az energia- és vízmegtakarításhoz.
5. Mosószer, lágyítószer és egyéb adalékanyagok helyes használata. Ne használjon túl sok mosószert. Ez hátrányosan befolyásolhatja a mosási eredményeket.
6. Időszakos tisztítás, ideértve az optimális gyakoriságot, valamint a vízkőlerakódás megelőzését és annak módját.
7. A zajhatást és a fennmaradó nedvességtartalom mértékét a centrifugálási sebesség befolyásolja: minél nagyobb a centrifugálási sebesség a centrifugálás fázisában, annál zajhatás, továbbá alacsonyabb a fennmaradó nedvességtartalom.
8. A termékinformációk és a QR-kód az energiafogyasztási címkén kerül feltüntetésre, a termékregisztrációs információk a QR-kód beolvasásával tudhatók meg.
9. Információk az általános programokról

Program	Kiválasztott Hőmérséklet(°C)	Névleges Kapacitás (kg)	Dob maximális hőmérséklete(°C)	Program időtartama (Óra:Perc)	Energiafogyasztás kWh / ciklus	Vízfogyasztás liter / ciklus	Fennmaradó nedvességtartalom (%)	Elért maximális sebesség fordulatszám rpm
Eco40-60 teljes töltés	-	6	48	3:18	1,00	43	60,00	1000
Eco40-60 fél töltés	-	3	37	2:36	0,60	37	61,00	1000
Eco40-60 1/4 töltés	-	1,5	25	2:36	0,28	21	61,00	1000
20°C	20°C	6	20	2:58	0,28	45	61,00	1000
Pamut	60°C	6	48	3:08	0,96	44	61,00	1000
Vegyes	40°C	3	38	0:58	0,49	35	50,00	1000
Gyors 15'	40°C	1	38	0:30	0,29	13	55,00	800

Az eco 40-60 programtól eltérő programok esetében megadott értékek csak tájékoztató jellegűek.

gorenje