

HU

# RÉSZLETES UTASÍTÁSOK MOSÓ- SZÁRÍTÓGÉP HASZNÁLATÁHOZ

**gorenje**

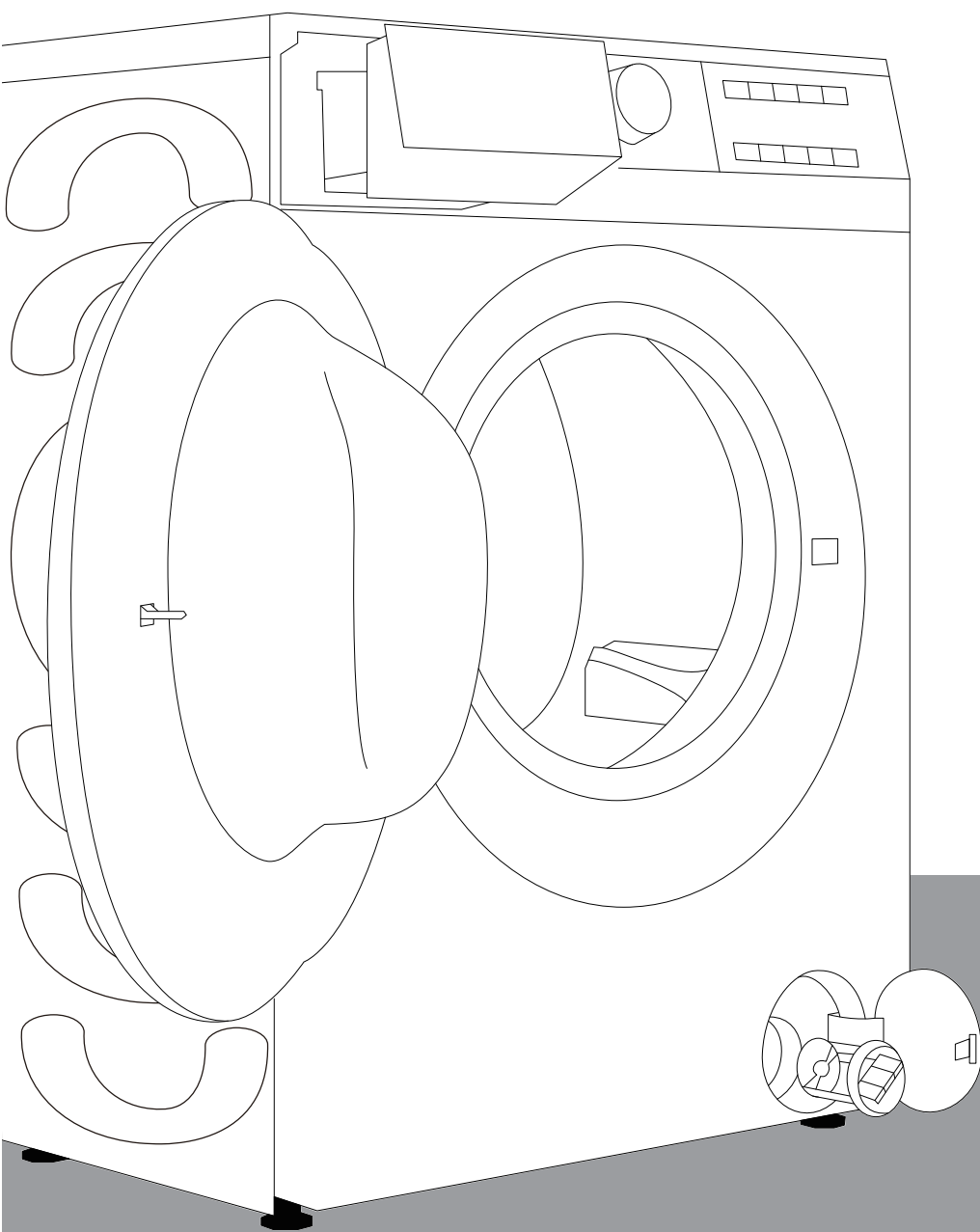

Ez a mosó-szárítógép kizárólag háztartási használatra készült.  
Kérjük, ne használja olyan ruhaneműhöz, amely gépi mosásra nem alkalmas.

A kézikönyvben a következő szimbólumok szerepelnek, és a következő jelentéssel bírnak:



Információ, tanács, tipp vagy ajánlás



Figyelmeztetés - általános veszély



Figyelmeztetés - áramütés veszélye



Figyelmeztetés - forró felület veszélye



Figyelmeztetés - tűzveszély



Fontos, hogy figyelmesen olvassa el az utasításokat.

# TARTALOM

<b>4 BIZTONSÁGI ELŐÍRÁSOK</b> ..... <b>12 MOSÓ-SZÁRÍTÓGÉP LEÍRÁSA</b> 13 Műszaki adatok 14 Vezérlő egység	<b>BEMUTATÁS</b>
<b>16 TELEPÍTÉS ÉS CSATLAKOZTATÁS</b> 17 Szállítócsavarok/rudak eltávolítása 18 Beszerelés utáni mozgatás és szállítás 19 Helyiség kiválasztása 19 Mosó-szárítógép lábainak beállítása 20 Mosó-szárítógép telepítési engedélyek 20 Mosó-szárítógép ajtajának kinyitása 21 Csatlakozás a vízforráshoz 21 Víz elzárás 22 Vízleeresztő tömlő csatlakoztatása és rögzítése 24 Készülék csatlakoztatása az elektromos hálózathoz ..... <b>25 A KÉSZÜLÉK ELSŐ HASZNÁLATA ELŐTT</b>	<b>MOSÓ-SZÁRÍTÓGÉP ELŐKÉSZÍTÉS E AZ ELSŐ HASZNÁLAT ELŐTT</b>
<b>26 MOSÁSI FOLYAMAT, LÉPÉSRŐL LÉPÉSRE (1-7)</b> 26 1. lépés: Vegye figyelembe a mosandó ruhán található címkéket 27 2. lépés: Mosási folyamat előkészítése 32 3. lépés: Mosási program kiválasztása 36 4. lépés: További beállítások és funkciók kiválasztása 43 5. lépés: Mosó program elindítása 44 6. lépés: Mosási program módosítása vagy kézi (fizikai) törlés 45 7. lépés: Mosási program vége ..... <b>46 MEGSZAKÍTÁSOK ÉS PROGRAM VÁLTOZTATÁS</b> ..... <b>48 KARBANTARTÁS &amp; TISZTÍTÁS</b> 48 Mosószer rekesz tisztítása 49 Vízellátó tömlő, mosószer-adagoló ház és gumi ajtó-tömítés megtisztítása 50 Szivattyú szűrőjének tisztítása 51 Mosó-szárítógép külső tisztítása	<b>MOSÁSI FOLYAMAT LÉPÉSEI</b>  <b>MOSÓ-SZÁRÍTÓGÉP TISZTÍTÁSA ÉS KARBANTARTÁSA</b>
<b>52 HIBAELHÁRÍTÁS</b> 52 Mit kell tenni ...? 53 Hibaelhárítás és hiba táblázat 54 Szervizelés ..... <b>55 AJÁNLÁSOK A MOSÁSHOZ ÉS A MOSÓ-SZÁRÍTÓGÉP GAZDASÁGOS HASZNÁLATÁHOZ</b> 57 Folt eltávolító tippek <b>59 ÁRTALMATLANÍTÁS</b> <b>59 JELLEMZŐ FOGYASZTÁSI TÁBLÁZAT</b>	<b>HIBAELHÁRÍTÁS</b>  <b>VEGYES</b>

# BIZTONSÁGI ELŐÍRÁSOK



**A mosó-szárítógép használata előtt figyelmesen olvassa el a használati utasítást.**

**Kérjük, ne használja a mosó-szárítógépet anélkül, hogy az első használata előtt elolvasta és megértette ezeket az utasításokat.**

**Ez a mosó-szárítógép használati útmutató különböző típusú vagy modellű mosó-szárítógépekre érvényes. Ezért olyan beállítások vagy berendezések leírását tartalmazhatják, amelyek nem állnak rendelkezésre az ön mosó-szárítógépében.**

A használati utasítás figyelmen kívül hagyása vagy a mosó-szárítógép nem megfelelő használata a ruhanemű vagy a készülék károsodását, illetve a felhasználó sérülését okozhatja. Tartsa kéznél a használati útmutatót a mosó-szárítógép közelében.

A használati utasítás a [www.Gorenje.com](http://www.Gorenje.com) weboldalon elérhető.

**Az Ön mosó-szárítógépe kizárólag háztartási használatra készült.** Ha a mosó-szárítógépet professzionális, haszonszerzési célú vagy a háztartásban szokásostól eltérő célból használják, vagy ha a mosó-szárítógépet nem fogyasztó személy használja, a jótállási idő a vonatkozó jogszabályok szerint előírt legrövidebb jótállási időtartam lehet.

Kövesse az utasításokat a mosó-szárítógép helyes telepítéséhez, valamint a víz- és elektromos hálózathoz való csatlakoztatáshoz (lásd a »TELEPÍTÉS ÉS CSATLAKOZTATÁS « fejezetet).

A víz- és áramellátáshoz való csatlakoztatást megfelelően képzett technikusnak vagy szakembernek kell elvégeznie.

A biztonsággal vagy teljesítménnyel kapcsolatos bármilyen javítást és karbantartást képzett szakembernek kell elvégeznie.

A veszély elkerülése érdekében **a sérült tápkábelt** csak a gyártó, szerviz technikus vagy felhatalmazott személy cserélheti ki.

**Mielőtt a mosó-szárítógépet az elektromos hálózathoz csatlakoztatná, várjon legalább 2 órát, amíg eléri a szobahőmérsékletet.**

Hiba esetén csak a hivatalos gyártó által jóváhagyott pótalkatrészeket használjon.

A mosó-szárítógép helytelen csatlakoztatása, hibás használat vagy illetéktelen személy által végzett szervizelés esetén a felhasználó viseli az esetleges károk költségeit, mivel az ilyen károkra nem vonatkozik a garancia.

A mosó-szárítógép nem csatlakoztatható az elektromos hálózathoz hosszabbító kábellel.

Ne csatlakoztassa a mosó-szárítógépet az elektromos hálózathoz külső kapcsoló eszközzel, például programidőzítővel, és ne csatlakoztassa olyan elektromos hálózathoz, amelyet az áramszolgáltató rendszeresen be- és kikapcsol.

Ne csatlakoztassa a mosó-szárítógépet elektromos borotvához vagy hajszárítóhoz való konnektorhoz.

A hálózati aljzatot biztonságosan földelni kell, és a vízellátást akadálytalanul biztosítani kell.

**Ne telepítse a mosó-szárítógépet olyan helyiségbe, ahol a hőmérséklet 5°C alá süllyedhet,** mert a víz befagyása esetén a mosó-szárítógép alkatrészei megsérülhetnek.

A mosó-szárítógépet vízszintes és stabil szilárd (beton) alapra helyezze.

Ha a mosó-szárítógépet megemelt, stabil alapra helyezik, a készüléket kiegészítőleg rögzíteni kell felborulás ellen.

**A mosó-szárítógép első használata előtt távolítsa el a záró rudakat,** mert az eltömődött mosó-szárítógép bekapcsolása komoly károkat okozhat (lásd a »TELEPÍTÉS ÉS CSATLAKOZTATÁS/Szállítási csavarok eltávolítása« fejezetet). Ilyen károk esetén a garancia érvényét veszti.

**A mosó-szárítógép vízforráshoz való csatlakoztatásához** feltétlenül használja a mellékelt vízellátó tömlőt és tömítéseket. A víznyomásnak 0,1-1 MPa (1-10 bar; 1-10 kp/cm<sup>2</sup>; 10-100 N/cm<sup>2</sup>) között kell lennie.

Mindig használjon új vízellátó tömlőt a mosó-szárítógép vízforráshoz való csatlakoztatásához; ne használjon újra egy régi vízellátó tömlőt.

A vízleeresztő tömlő végének be kell érnie a vízleeresztő vezetékbe.

A mosási ciklus megkezdése előtt nyomja meg az ajtót a jelzett helyen, amíg az a helyére nem kattant. A mosó-szárítógép működése közben az ajtó nem nyitható ki.

**Javasoljuk, hogy az első mosás előtt távolítsa el minden szennyeződést** a mosó-szárítógép dobjából a Dobtisztítási programmal (lásd PROGRAMTÁBLÁZAT).

**A mosási ciklus után zárja el a vízcsapot, majd húzza ki a mosó-szárítógép csatlakozóját a konnektorból.**

Csak gépi mosáshoz és ruhaápoláshoz használjon kémiai szereket. Nem vállalunk felelősséget a tömítések és műanyag részek olyan sérüléseiért vagy elszíneződéséért, amelyek a fehérítő- vagy színezőanyagok helytelen használatából erednek.

**Vízkőmentesítéskor** csak korróziógátlóval kiegészített vízkőoldó szereket használjon. (Csak nem-korrozív vízkőoldó szereket használjon.) Kövesse a gyártó utasításait. A vízkőmentesítési folyamatot több öblítési ciklussal fejezze be, vagy futtassa le a Dobtisztítási programot (Öntisztító program), hogy eltávolítsa a maradék savat (például ecetet stb.).

 Ne használjon oldószereket tartalmazó mosószereket, mert ez mérgező gázok felszabadulásához, a mosó-szárítógép károsodásához, valamint tűz- és robbanásveszélyhez vezethet.

A mosási program során nem szabadulnak fel ezüstionok.

A mosó-szárítógépet nem használhatják fizikai vagy szellemi fogyatékossgal élő személyek (beleértve a gyermekeket is), illetve tapasztalattal és tudással nem rendelkező személyek. Ezeket a személyeket a biztonságukért felelős személyeknek tájékoztatniuk kell a mosó-szárítógép használatáról.

**A garancia nem vonatkozik a fogyóeszközökre, a kisebb színelterésekre,** a készülék korából eredő, a készülék működését nem befolyásoló megnövekedett zajokra, valamint az alkatrészek esztétikai hibáira, amelyek nem befolyásolják a készülék működését és biztonságát.

## **GYERMEKEK BIZTONSÁGA**

A mosó-szárítógép ajtajának bezárása és a program futtatása előtt győződjön meg arról, hogy a dobban ruhaneműn kívül semmi más nincs (például ha egy gyerek bemászott a mosó-szárítógép dobjába, és belülről becsukta az ajtót).

A mosószeret és az öblítőt tartsa távol a gyermekektől.

**Aktiválja a gyerekzárát.** Lásd a » TOVÁBBI BEÁLLÍTÁSOK ÉS FUNKCIÓK KIVÁLASZTÁSA./Gyerekzár « fejezetet.

**Ne engedjen három évnél fiatalabb gyermekeket a készülék közelébe, kivéve, ha állandó felügyelet alatt állnak.**

**A mosó-szárítógép az összes vonatkozó biztonsági szabványnak megfelelően készült.**

Ezt a mosó-szárítógépet 8 éves vagy annál idősebb gyermekek, valamint csökkent fizikai, érzékszervi vagy szellemi képességű, illetve tapasztalattal és tudással nem rendelkező személyek használhatják, de csak abban az



esetben, ha a mosó-szárítógép használata során felügyelet alatt állnak, továbbá ha megfelelő utasításokat kaptak a mosó-szárítógép biztonságos használatára vonatkozóan, és ha megértették a nem megfelelő használat veszélyeit. Ügyeljen arra, hogy gyermekek ne játszanak a készülékkel. Gyermekek felügyelet nélkül nem tisztíthatják a mosó-szárítógépet, és nem végezhetnek azon semmilyen karbantartási munkát.

### **FORRÓ FELÜLET VESZÉLYE**

Magasabb mosási hőmérsékleten az ajtóüveg felmelegszik. Ügyeljen az égési sérülések elkerülésére. Ügyeljen arra, hogy gyerekek ne játszanak az ajtóüveg közelében.

### **VÍZ TÚLFOLYÁS ELLENI VÉDELEM (A MOSÓ-SZÁRÍTÓGÉPEN BEKAPCSOLVA)**

Ha a vízszint a készülékben a normál szint fölé emelkedik, akkor a túlzott vízszint elleni védelem aktiválódik. Elzárja a vízellátást és elkezd ki- és kiszivattyúzni a vizet. A program megszakad, és hibát jelez (lásd HIBAELHÁRÍTÁSI TÁBLÁZAT).

### **SZÁLLÍTÁS/SZÁLLÍTÁS TELEPÍTÉS UTÁN**

Ha a mosó-szárítógépet a beszerelés után át kívánja helyezni, akkor legalább egy zárórúd behelyezésével blokkolja (lásd a »TELEPÍTÉS ÉS CSATLAKOZTATÁS/ Beszerelés utáni mozgatás és szállítás« fejezetet). A zárórúdek behelyezése előtt válassza le a mosó-szárítógépet az elektromos hálózatról!

Ha a tápkábel megsérült, a veszély elkerülése érdekében a gyártónak, annak szervizképviselőjének vagy hasonlóan képzett személynek ki kell cserélnie.

A magas hőmérsékletű mosási vagy szárítási ciklus során leeresztett víz forró. Ne érintse meg a vizet.

Működés közben (magas hőmérsékletű mosás/szárítás/centrifugálás) ne nyissa ki erőszakkal a mosó-szárítógép ajtaját.

A szárítógépet nem szabad használni, ha ipari vegyszereket használtak a tisztításhoz;

Bolyhok nem halmozódhatnak fel a szárítógép körül;

Megfelelő szellőzést kell biztosítani annak elkerülése érdekében, hogy a gázok visszaáramolhassanak a helyiségbe más tüzelőanyagot égető készülékekből, beleértve a nyílt tüzet is.

Ne szárítson mosatlan ruhadarabokat a szárítógépben.

Az olyan anyagokkal szennyezett ruhadarabokat, mint étolaj, aceton, alkohol, benzin, kerozin, felteltávolítók, terpentinviaszok és viaszeltávolítók, forró vízben, extra mennyiségű mosószerrel ki kell mosni, mielőtt a szárítógépben szárítanák meg őket.

Az olyan tárgyakat, mint a habzivacs (latexhab), a zuhanyozó sapkákat, a vízálló textíliákat, a gumi hátlappal ellátott cikkeket és a habzivacs alátéttel ellátott ruhákat vagy párnákat nem szabad a szárítógépben szárítani.

A lágyítószeret vagy hasonló termékeket a lágyítókra vonatkozó utasítások szerint kell használni.

Távolítson el minden tárgyat a zsebekből, például öngyújtót és gyufát.

**VIGYÁZAT:** Soha ne állítsa le a szárítógépet a szárítási ciklus vége előtt, kivéve, ha az összes ruhadarabot gyorsan eltávolítja és szétteríti a hő eloszlata céljából.

**VIGYÁZAT:** A készüléket nem szabad külső kapcsoló készüléken, például időzítőn keresztül táplálni, vagy olyan áramkörhöz csatlakoztatni, amelyet egy közmű rendszeresen be- és kikapcsol.

Az alján lévő szellőzőnyílásokkal rendelkező készülékek esetében szőnyeg nem takarhatja el a nyílásokat;

A készüléket nem szabad zárható ajtó, tolóajtó vagy olyan ajtó mögé telepíteni, amelynek zsanérja a szárítógép oldalával ellentétes oldalon helyezkedik el úgy, hogy a szárítógép ajtajának teljes nyitása korlátozva legyen.

Az elszívott levegőt nem szabad olyan kéménybe vezetni, amely gázt vagy más tüzelőanyagot égető készülékek füstjének elvezetésére szolgál;

# MOSÓ-SZÁRÍTÓGÉP LEÍRÁSA

## ELÜLSŐ

- 1 Indítás/szünet gomb
- 2 Vezérlő egység
- 3 Programválasztó gomb
- 4 Mosószer rekesz
- 5 Ajtó
- 6 Adattábla
- 7 Szivattyú szűrő fedele

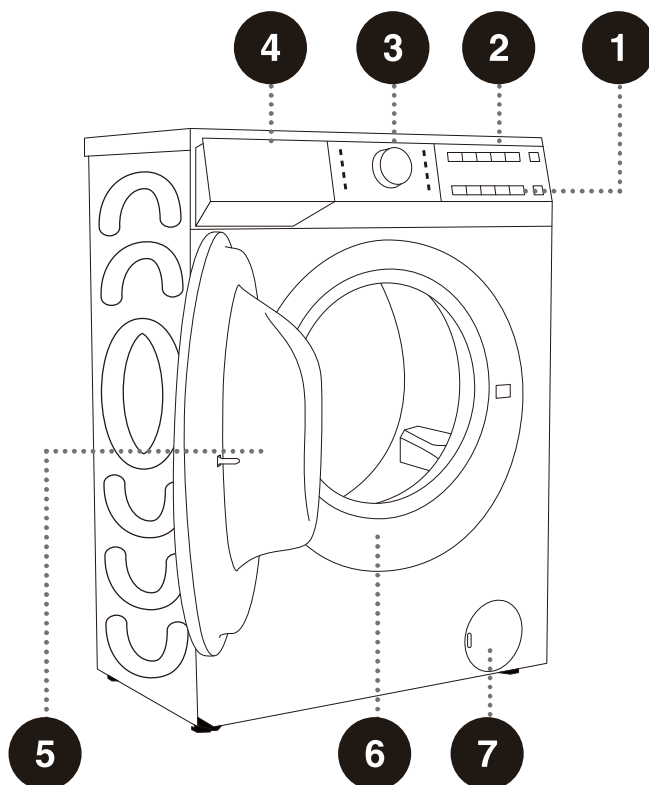

## VISSZA

- 1 Vízellátó tömlő
- 2 Tápkábel
- 3 Vízleeresztő tömlő
- 4 Állítható láb
- 5 Blokkoló rúd/csavar

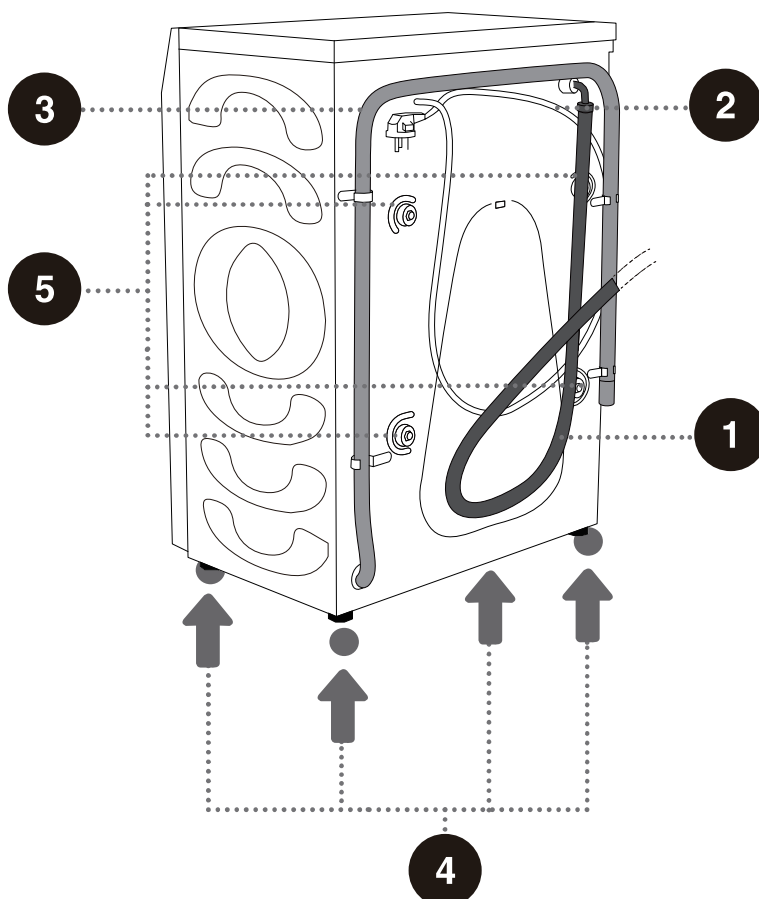



# MŰSZAKI ADATOK

## (MODELLTŐL FÜGGŐEN)

A mosó-szárítógépre vonatkozó alapvető információkat tartalmazó adattábla a mosó-szárítógép ajtónyílásának elülső falán található (lásd a »MOSÓ-SZÁRÍTÓGÉP LEÍRÁSA« fejezetet).

<b>Mosási/szárítási kapacitás</b>	10/6 kg
<b>Maximum töltés</b>	10 kg
<b>Szélesség</b>	595 mm
<b>Magasság</b>	845 mm
<b>Mosó-szárítógép mélysége (a)</b>	540 mm
<b>Mélység nyitott ajtóval (b)</b>	1120 mm
<b>Mosó-szárítógép súlya</b>	70 kg
<b>Névleges feszültség</b>	Lásd az adattáblát
<b>Névleges teljesítmény</b>	Lásd az adattáblát
<b>Frekvencia</b>	Lásd az adattáblát

### Adattábla

<b>gorenje</b>	Washer-dryer		
Model:XXXXXX	XXXXrpm/min		
Type:XXXXXXX			
Washing Capacity: Xkg (XXXXW)			
Drying Capacity: Xkg (XXXXW)	IPX4	<b>RoHS</b>	
XXA/XXX-XXXV~XXHz			
Art. No.:XXXXX			
Address:			
XXXXXX			
Ser. No.:XXXXX			
	Made in P.R.C		

# VEZÉRLŐ EGYSÉG

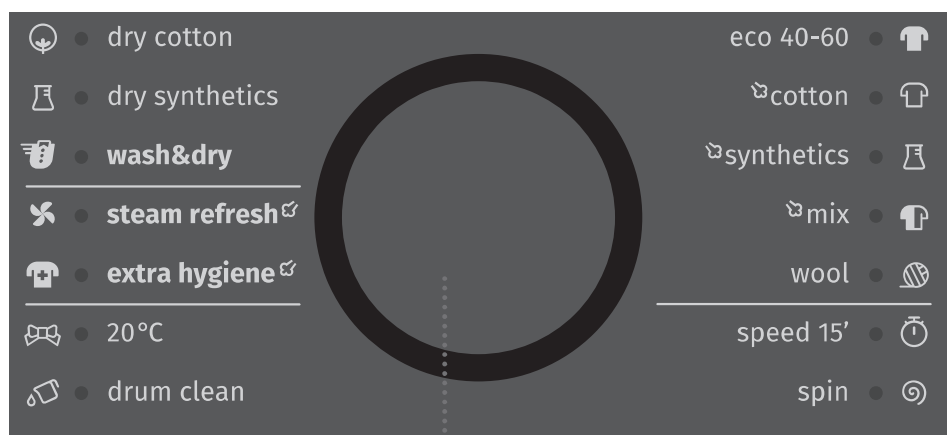

1

## 1 PROGRAMVÁLASZTÓ GOMB

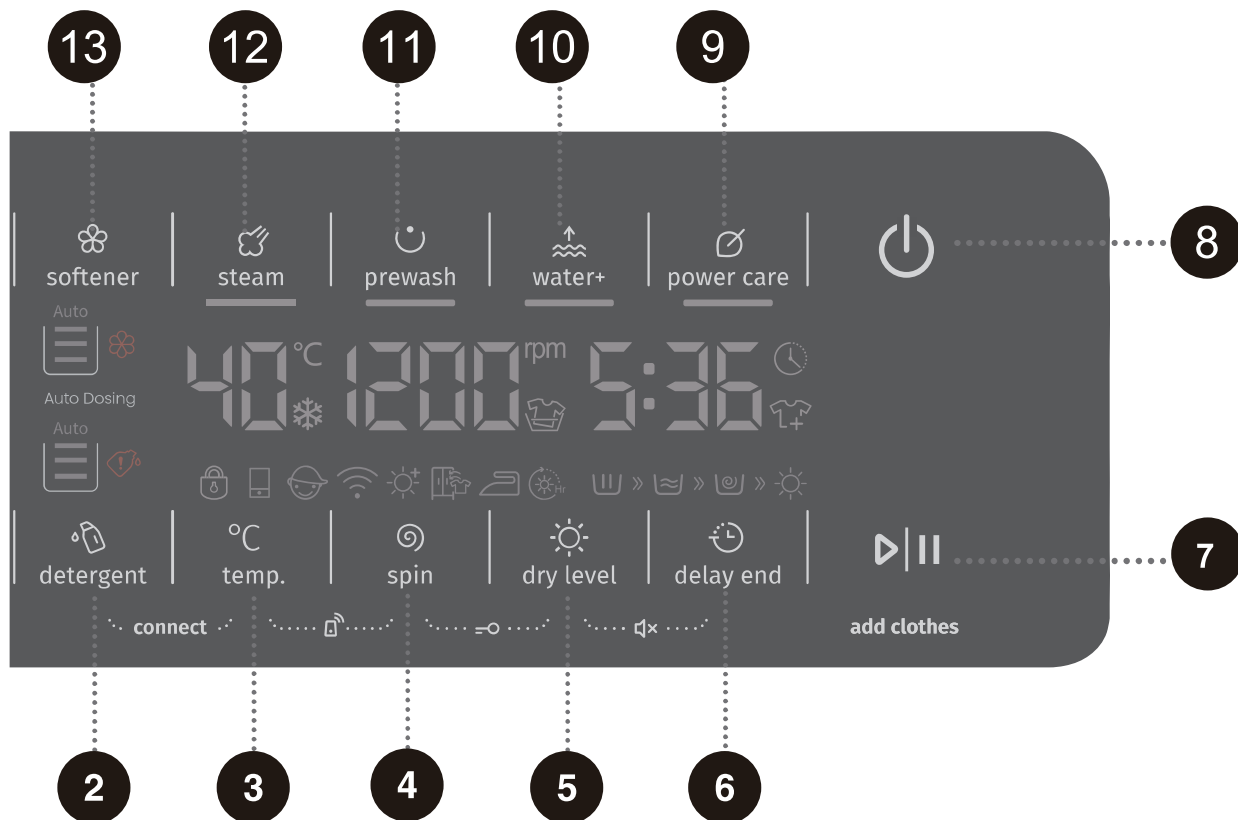

## 2 MOSÓSZER

Szabályozza az egyes mosásokhoz használt mosószer adagolását

## 5 SZÁRAZSÁGI SZINT

## 3 HŐMÉRSÉRLET (MOSÁSI HŐMÉRSÉKLET) °C

Hőmérséklet beállítása

## 6 KÉSLELTETÉS VÉGE

Lehetőség az indítási késleltetés beállítására

## 4 CENTRIFUGÁLÁS

(CENTRIFUGÁLÁSI SEBESSÉG 1400/1200/LEVEZETÉS) Lehetőség a centrifugálási sebesség beállítására

## 7 INDÍTÁS/SZÜNET GOMB

Ezzel a gombbal elindíthat vagy szüneteltethet egy programot.

## 8 ÁRAM

## 9 ÁRAM ELLÁTÁS

## 10 VÍZ+

## 11 ELŐMOSÁS

## 12 GŐZÖLÉS

## 13 ÖBLÍTŐSZER

## 2+3 Wi-Fi KAPCSOLÓ

## 3+4 ALKALMAZÁS FUNKCIÓ KAPCSOLÓ

## 4+5 GYEREKZÁR <sup>⊘</sup>

## 5+6 NÉMA (AKUSZTIKUS JELZÉSEK KIKAPCSOLÁSA) <sup>🔇</sup>

# TELEPÍTÉS ÉS CSATLAKOZTATÁS

• Távolítsa el minden csomagolóanyagot (lásd az »ÁRTALMATLANÍTÁS« fejezetet). A csomagolás eltávolításakor ügyeljen arra, hogy ne sértse meg a készüléket éles tárggyal. A csomagolóanyagot (műanyag zacskókat, egyéb műanyag alkatrészeket stb.) tartsa távol a gyermekektől.

Ellenőrizze, hogy nincs-e sérülés a készüléken. Ha azt gyanítja, hogy a készülék sérült, ne használja, majd azonnal forduljon a szervizhez.

A készüléket egy tartókészlettel szállítjuk, amely a következőket tartalmazza:

- Használati útmutató,
- Jótállási jegy,
- 4 műanyag dugó,
- ellátó tömlő,
- leeresztő tömlő tartó.

Győződjön meg arról, hogy a fentiek mindegyike mellékelve van.



# SZÁLLÍTÓCSAVAROK/RUDAK ELTÁVOLÍTÁSA

**⚠** A készülék első használata előtt a szállítási csavarokat/rudakat el kell távolítani. Az eltömődött készülék első bekapcsolásakor megsérülhet. Ilyen károk esetén a garancia érvényét veszti.

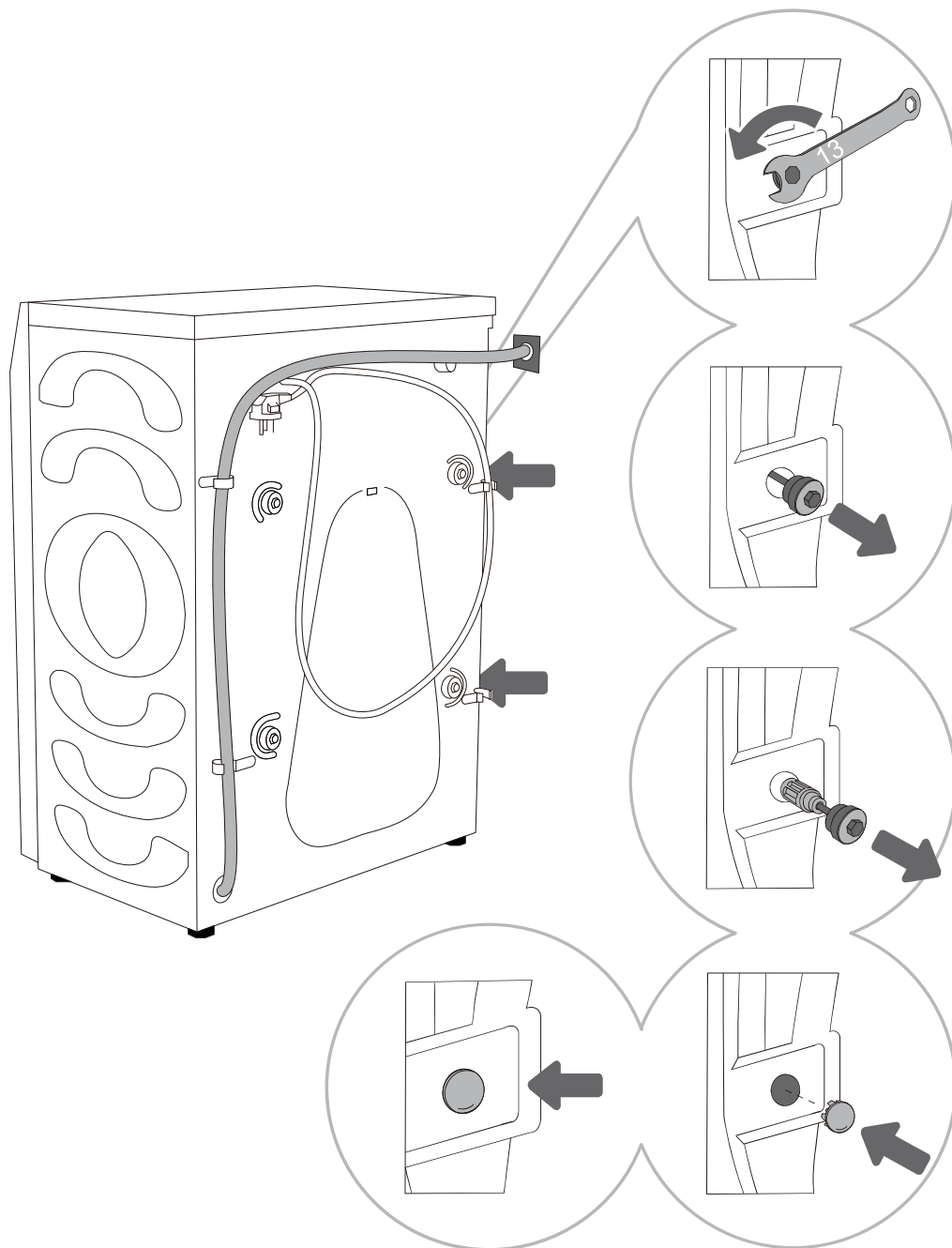

**1** Tegye félre a tömlőket, és csavarkulccsal lazítsa meg a készülék hátulján található 4 csavart az óramutató járásával ellentétes irányba forgatva, ahogy a nyíl mutatja. Körülbelül 30 mm-re lazítsa meg őket (nem teljesen).

**2** Húzza meg vízszintesen mind a 4 szállító csavart/rudat.

**3** Húzza ki a szállítócsavarokat/rudakat a gumival és a műanyag résszel együtt.

**4** Fedje le műanyag dugókkal azt a két lyukat, amelyeken keresztül a rögzítőcsavarokat/rudakat behelyezték. A műanyag dugókat a mosó-szárítógép használati útmutatójával (a tartókészlettel) együtt szállítjuk.

☞ Őrizze meg a szállítócsavarokat/rudakat arra az esetre, ha később újra szállítania kellene a készüléket (a rögzítőcsavarok/rudak visszaszereléséhez kövesse fordított sorrendben a fenti eljárást).

# BESZERELÉS UTÁNI MOZGATÁS ÉS SZÁLLÍTÁS

☞ Ha a mosó-szárítógépet a beszerelés után el kívánja helyezni, a rögzítőcsavarokat/rudakat vissza kell szerelni, hogy elkerüljük a szállítás közbeni vibrációs károsodást (lásd a »TELEPÍTÉS ÉS CSATLAKOZTATÁS/Szállítócsavarok/rudak eltávolítása« fejezetet ). Ha elvesztette a zárócsavarokat/rudakat, megrendelheti a gyártótól őket.

**⚠ Szállítás után a mosó-szárítógépet legalább két órán keresztül állni kell hagyni, mielőtt csatlakoztatná az elektromos hálózathoz, hogy elérje a szobahőmérsékletet. A készüléket képzett technikusnak kell telepítenie és csatlakoztatnia.**

**⚠ A mosó-szárítógép csatlakoztatása előtt figyelmesen olvassa el a használati utasítást. A jóállás nem vonatkozik a mosó-szárítógép helytelen csatlakoztatásából vagy használatából eredő javításokra vagy garanciális igényekre.**

# HELYISÉG KIVÁLASZTÁSA

⚠ A padlónak, amelyen a mosó-szárítógépet elhelyezik, betonlappal kell rendelkeznie. Tisztának és száraznak kell lennie; ellenkező esetben a mosó-szárítógép megcsúszhat. Tisztítsa meg az állítható lábak alsó felületét is.

⚠ A mosó-szárítógépnek vízszintesen és szilárd alapon kell stabilan állnia.

# MOSÓ-SZÁRÍTÓGÉP LÁBAINAK BEÁLLÍTÁSA

Használjon vízmértéket és mellékelt villáskulcsot.

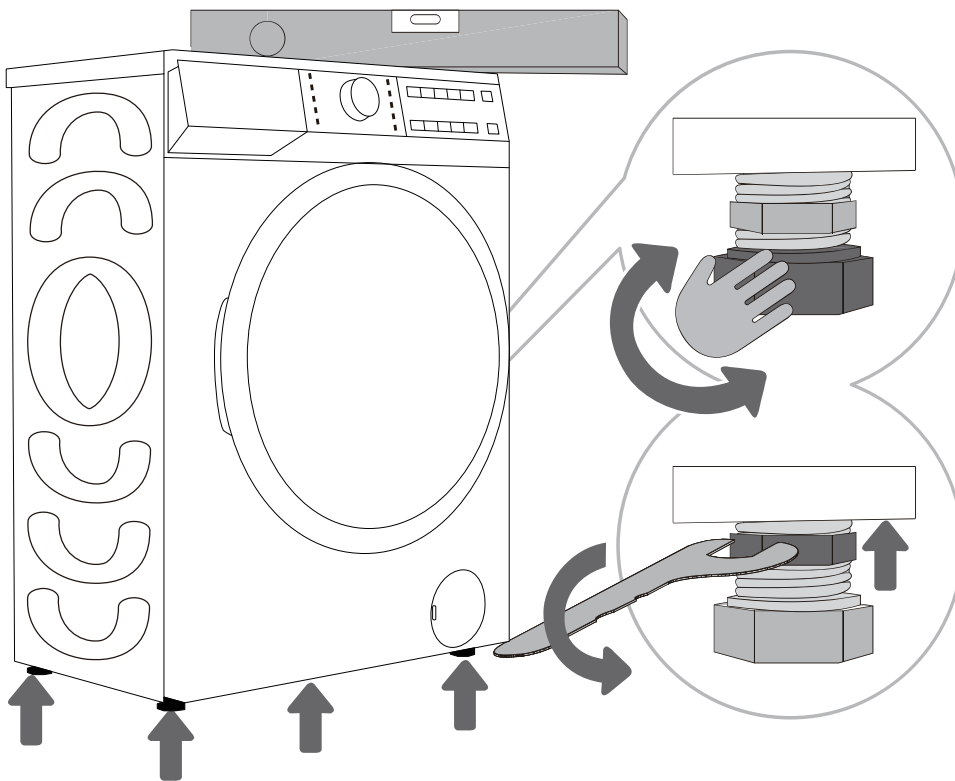

.....  
**1** Forgassa el az állítható lábakat a szárítógép hosszában és keresztben történő vízszintbe állításához. A lábak +/- 2 cm-es szintezést tesznek lehetővé.  
.....

**2** A lábak magasságának beállítása után erősen húzza meg az ellenanyákat (ellenanyákat) a mellékelt villáskulccsal, a mosó-szárítógép alja felé forgatva ↑ (lásd az ábrát).

⚠ A mosó-szárítógép állítható lábakkal történő nem megfelelő szintbe állítása vibrációt, a készüléknek a helyiségben történő elcsúszását és hangos működését okozhatja. A mosó-szárítógép nem megfelelő vízszintbe állítása nem tartozik a garancia hatálya alá.

⚠ Néha szokatlan vagy hangosabb zaj jelentkezhet a készülék működése közben; ezek többnyire a nem megfelelő telepítés következményei.

# MOSÓ-SZÁRÍTÓGÉP TELEPÍTÉSI ENGEDÉLYEK

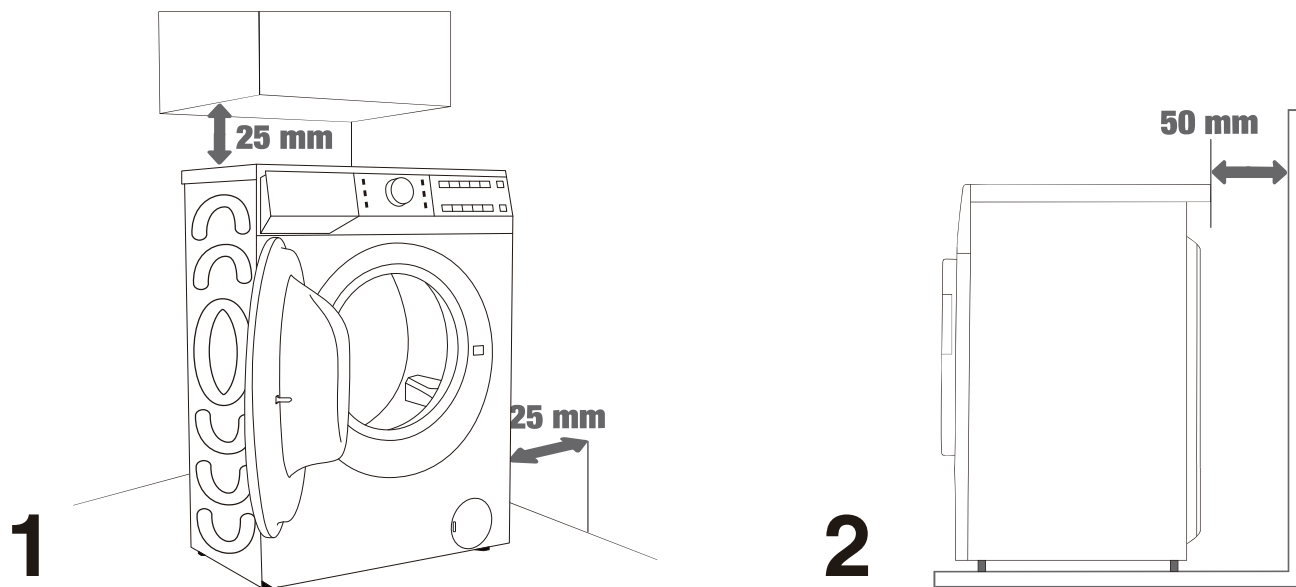

⚠ A mosó-szárítógép nem érhet hozzá a falhoz vagy a szomszédos bútorokhoz. A mosó-szárítógép optimális működése érdekében javasoljuk, hogy tartsa be a falaktól való távolságokat az ábrán látható módon.

A minimálisan előírt távolságok be nem tartása esetén a mosó-szárítógép biztonságos és megfelelő működése nem biztosítható. Ezekon kívül túlmelegedés is előfordulhat (1. és 2. ábra).

⚠ Nem ajánlott a mosó-szárítógépet a munkalap alá telepíteni.

## MOSÓ-SZÁRÍTÓGÉP AJTAJÁNAK KINYITÁSA (MADÁRTÁVLATI)

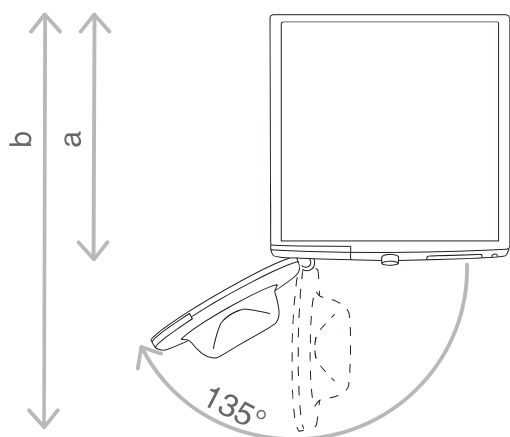

Lásd a »MOSÓ-SZÁRÍTÓGÉP LEÍRÁSA/  
Műszaki adatok« fejezetet).

a = Mosó-szárítógép mélysége

b = Mélység nyitott ajtónál

⚠ Mielőtt a mosó-szárítógépet az elektromos hálózathoz csatlakoztatná, várjon legalább 2 órát, amíg eléri a szobahőmérsékletet.

# CSATLAKOZÁS A VÍZFORRÁSHOZ

Csatlakoztassa a tömlőt a vízcsaphoz a menetre csavarva.

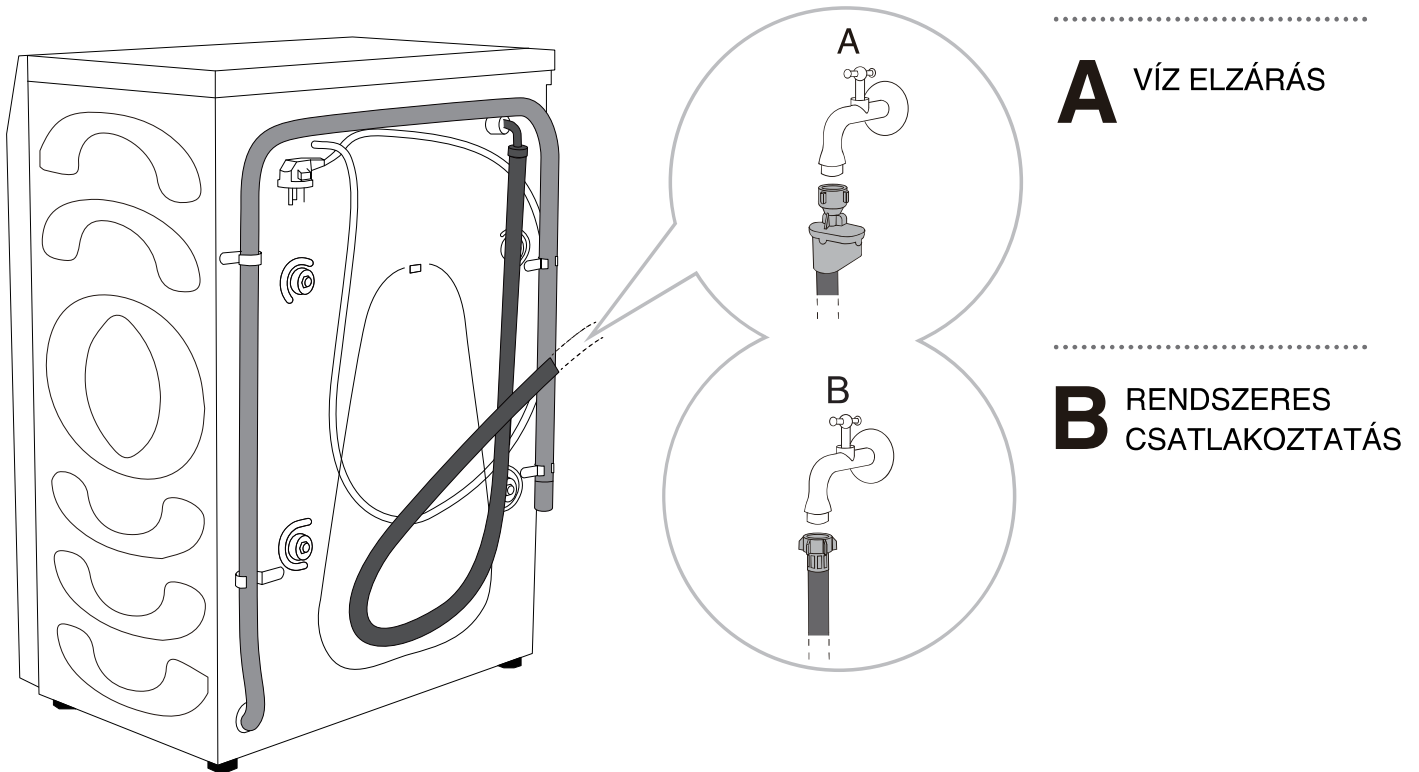

☼ A mosó-szárítógép normál működéséhez a vízvezeték nyomásának 0,1-1 MPa (1-10 bar; 1-10 kp/cm<sup>2</sup>; 10-100 N/cm<sup>2</sup>) között kell lennie. A minimális dinamikus víznyomás a vízhozam mérésével határozható meg. 15 másodperc alatt 3 liter víznek kell kifolynia egy teljesen nyitott csapból.

☼ Húzza meg kézzel a vízellátó tömlőt annyira erősen, hogy a tömlő jó tömítést biztosítson (max. 2 Nm). A tömlő csatlakoztatása után ellenőrizni kell a tömítés szivárgását. Ne használjon fogót vagy hasonló szerszámot a tömlő csatlakoztatásakor, mert ez károsíthatja az anya menetét.

☼ Csak a készülékhez mellékelte vízellátó tömlőt használja. Ne használjon használt vagy más tömlőt.

☼ Győződjön meg arról, hogy a tömlő nem sérült. Ha a tömlő sérült, törékeny vagy megrepedt, ki kell cserélni.

## VÍZ ELZÁRÁS (CSAK EGYES MODELLEKHEZ)

Ha egy belső cső vagy tömlő megsérül, egy elzáró rendszer aktiválódik, amely megszakítja a mosó-szárítógép vízellátását. Ebben az esetben a vezérlő üveg (a) pirosra vált. Cserélje ki a vízellátó tömlőt.

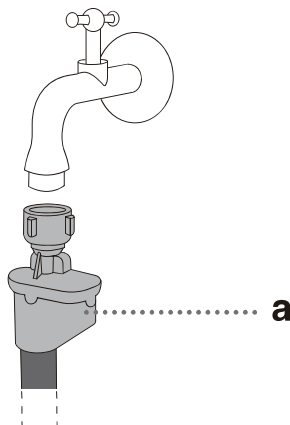

☞ Ne merítse vízbe az Víz elzárás rendszerrel ellátott vízellátó tömlőt, mivel az elektromos szelepet tartalmaz.

☞ A vízellátó tömlő visszacsapó szelep nélkül csatlakoztatható.

☞ A vízellátó tömlő csatlakoztatásakor ügyeljen arra, hogy megfelelő és akadálymentes vízellátást biztosítson.

## VÍZLEERESZTŐ TÖMLŐ CSATLAKOZTATÁSA ÉS RÖGZÍTÉSE

Vezesse be a vízleeresztő tömlőt egy mosdókagylóba vagy fürdőkádba, vagy csatlakoztassa közvetlenül a lefolyóhoz (a nyomótömlő átmérője legalább 4 cm). A függőleges távolság a padlótól a nyomótömlő végéig legfeljebb 100 cm és nem lehet kevesebb, mint 60 cm. Háromféleképpen rögzíthető (A, B, C).

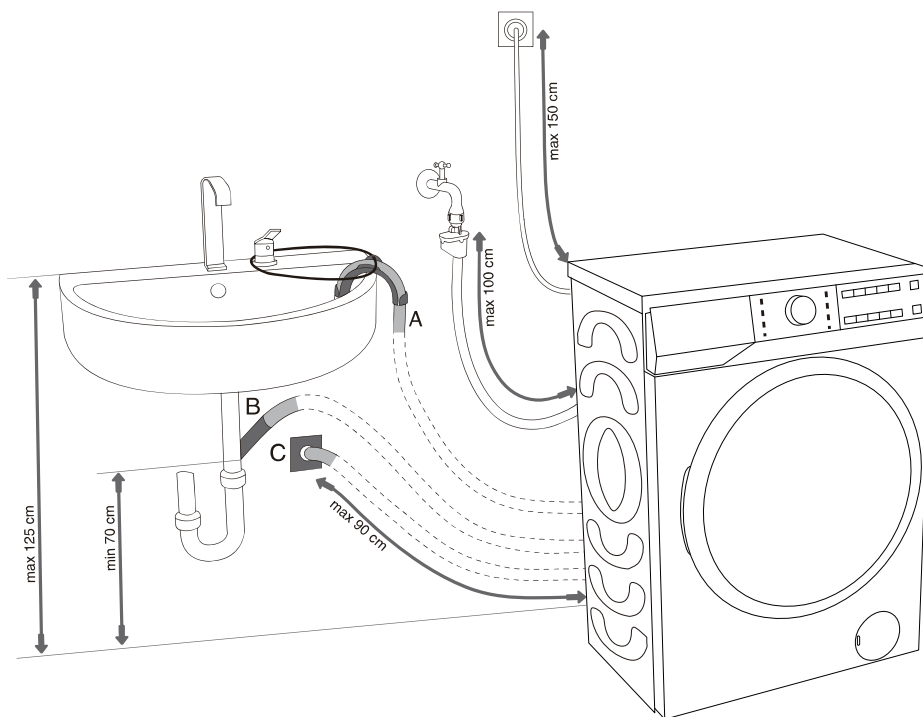

**A** A leeresztő tömlő vége mosogató vagy fürdőkád fölé helyezhető. B A könyöktámasz nyílásán átvezetett zsinór segítségével rögzítse a tömlőt megakadályozandó, hogy a padlóra lecsússzon.

**B** A leeresztő tömlő közvetlenül a mosogató lefolyójához is csatlakoztatható. A túl kicsi mosogató nem alkalmas. Legyen óvatos, mert a leeresztett víz forró lehet.

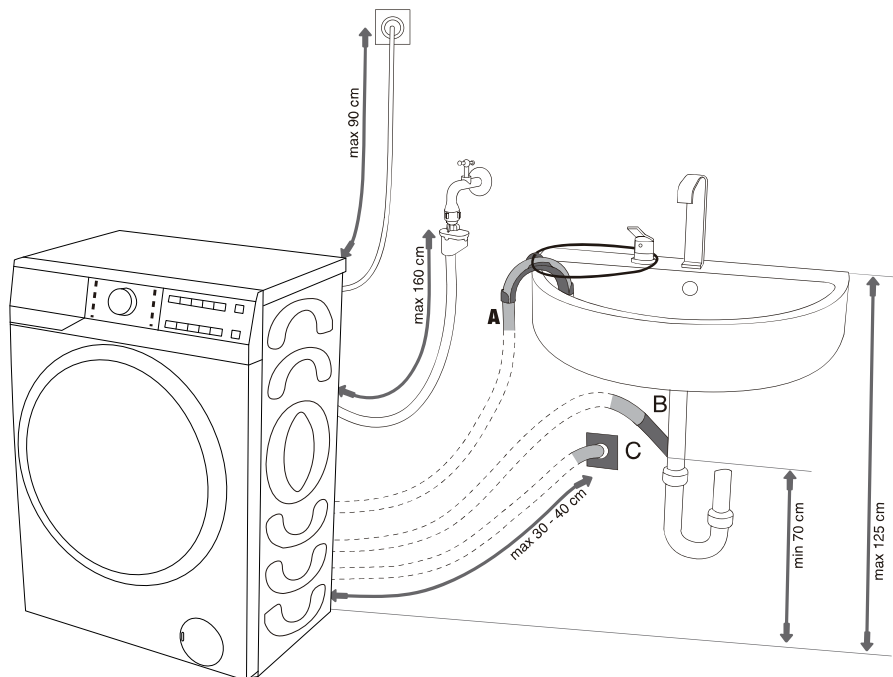

**C** A leeresztő tömlő falilefolyóhoz is rögzíthető csapdával; az ilyen csapdát megfelelően kell rögzíteni a tisztításhoz.

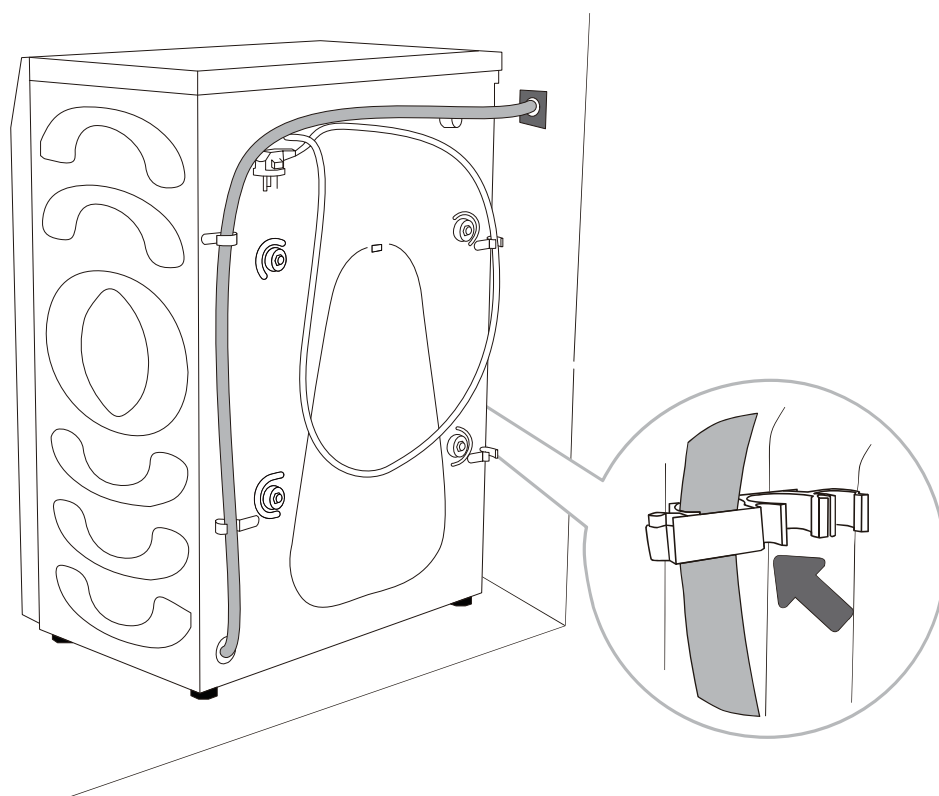

**D** A leeresztő tömlőt a mosószárítógép hátulján lévő csaphoz kell rögzíteni, az ábrán látható módon.

⚠ Győződjön meg arról, hogy a leeresztő tömlő nem sérült.

⚠ Ha a leeresztő tömlő nincs megfelelően csatlakoztatva, a mosószárítógép biztonságos és megfelelő működése nem biztosítható.

# KÉSZÜLÉK CSATLAKOZTATÁSA AZ ELEKTROMOS HÁLÓZATHOZ

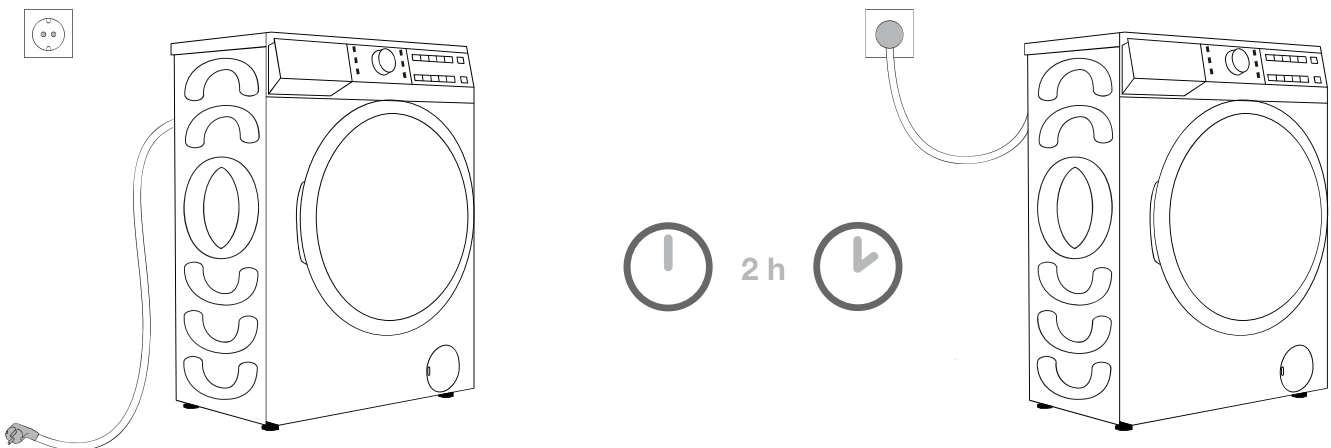

**⚠ Mielőtt a mosó-szárítógépet az elektromos hálózathoz csatlakoztatná, várjon legalább 2 órát, amíg eléri a szobahőmérsékletet.**

Csatlakoztassa a mosó-szárítógépet egy földelt konnektorhoz. A beszerelés után a fali aljzatnak szabadon hozzáférhetőnek kell lennie. A konnektort földelő érintkezővel kell ellátni (a vonatkozó előírásoknak megfelelően).

Az Ön mosó-szárítógépére vonatkozó információk az adattáblán találhatóak (lásd a »MOSÓ-SZÁRÍTÓGÉP LEÍRÁSA/Műszaki adatok« fejezetet).

**⚠ Javasoljuk, hogy a készüléket villámcsapás esetén túlfeszültség elleni védelemmel védje.**

**⚠ A mosó-szárítógép nem csatlakoztatható az elektromos hálózathoz hosszabbító kábellel.**

⚡ Ne csatlakoztassa a mosó-szárítógépet elektromos borotvához vagy hajszárítóhoz való konnektorhoz.

⚡ Ne csatlakoztassa vagy húzza ki a készüléket, ha nedves a keze.

⚡ A biztonsággal vagy teljesítménnyel kapcsolatos bármilyen javítást és karbantartást képzett szakembernek kell elvégeznie.

⚡ A sérült tápkábelt csak a gyártó által felhatalmazott személy cserélheti ki.



# A KÉSZÜLÉK ELSŐ HASZNÁLATA ELŐTT

Győződjön meg arról, hogy a mosó-szárítógép le van választva az elektromos hálózatról; majd nyissa ki maga felé az ajtót (1. és 2. ábra).



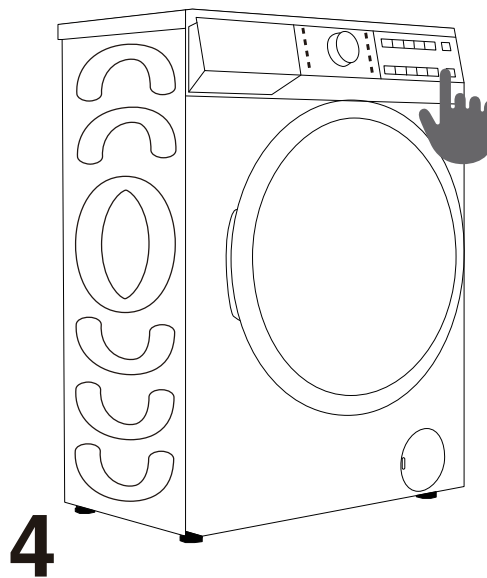
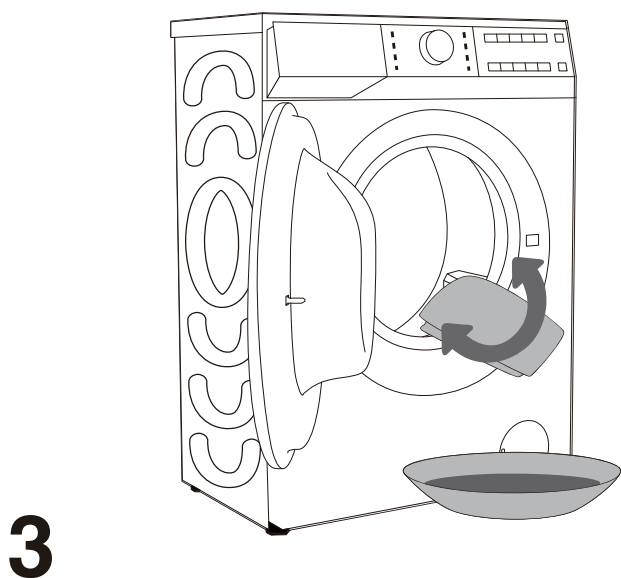
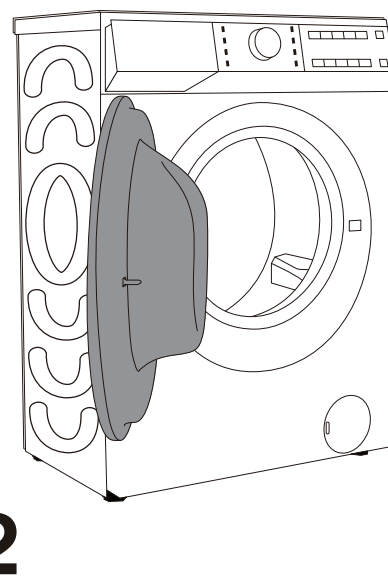
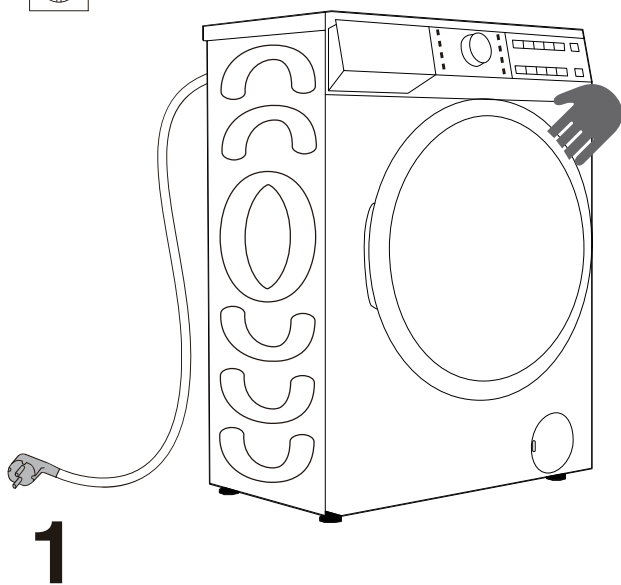























A készülék első használata előtt tisztítsa meg a dobot puha és nedves pamutkendővel, vagy használja a dobtisztító programot. Ebben az esetben csatlakoztassa a készüléket az elektromos hálózathoz, majd nyissa ki a vízcsapot. A dobnak nem lehet ruhanemű; a dobnak üresnek kell lennie (3. és 4. ábra).



**⚠** Ne használjon olyan oldószert vagy tisztítószer, amely károsíthatja a mosó-szárítógépet (kérjük, tartsa be a tisztítószer-gyártók ajánlásait és figyelmeztetéseit).

# MOSÁSI FOLYAMAT, LÉPÉSRŐL LÉPÉSRE (1-7)

## 1. LÉPÉS: VEGYE FIGYELEMBE A MOSANDÓ RUHÁN TALÁLHATÓ CÍMKÉKET

<b>Normál mosás; Érzékeny mosás</b>	Max. mosási hőm. 95°C  	Max. mosási hőm. 60°C  	Max. mosási hőm. 40°C  	Max. mosási hőm. 30°C  	Kézzel mosandó 	Nem mosható 
<b>Fehérités</b>	Fehérités hideg vízben 			Nem fehérithető 		
<b>Vegytisztítás</b>	Vegytisztítás minden szerrel 	Kőolaj-alapú oldószer: R11, R113 	Vegytisztítás kerozinnal, tiszta alkohollal és R113-mal 	Nem vegytisztítható 		
<b>Vasalás</b>	Vasalás max. 200°C-on 	Vasalás max. 150°C-on 	Vasalás max. 110°C-on 	Nem vasalható 		
<b>Szárítás</b>	Kiterítve szárítás (helyezze sík felületre) 	Vasalásmentes szárítás  Szárítás ruhaszárító kötélén 	Magas hőmérséklet  Alacsony hőmérséklet 	Ne tegye szárítógépbe 		

## 2. LÉPÉS: MOSÁSI FOLYAMAT ELŐKÉSZÍTÉSE

1. Válogassa szét a ruhaneműt az anyag típusa, színe, szennyezettsége, a készülék töltöttsége és a megengedett mosási hőmérséklet szerint (lásd a PROGRAMTÁBLÁZAT).
2. Csupkja be a gombokat és a cipzárat, kösse be a szalagokat, és fordítsa ki a zsebeket; távolítsa el minden fémkapcsot, amely károsíthatja a ruhaneműt és a mosó-szárítógép belsejét, vagy eltömítheti a lefolyót.
3. A nagyon érzékeny ruhákat és az apró tárgyakat egy speciális mosózsákba helyezze. (A speciális célú szennyes tasak opcionális tartozékként kapható.)

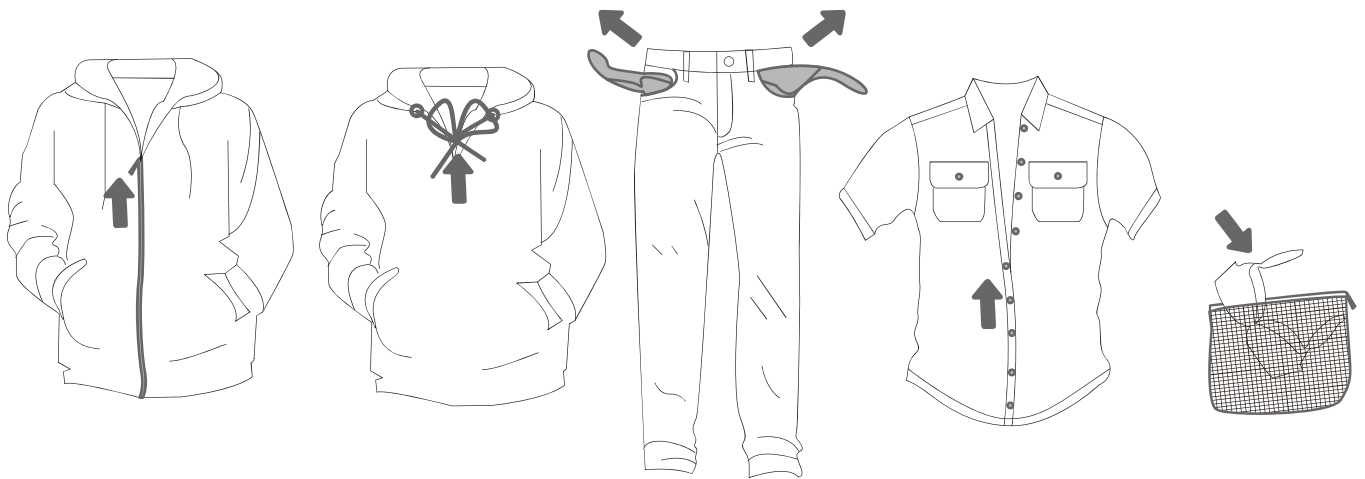

## ÚTMUTATÓ AZ AUTOMATA SZAPPAN ADAGOLÓHOZ

E termék automatikus adagolófunkcióval rendelkezik, amely a mosás során automatikusan adja hozzá a megfelelő mennyiségű mosószert/öblítőszert. Az automatikusan adagolt mennyiséget módosíthatja a kicsi, közepes vagy nagy opció kiválasztásával – attól függően, hogy milyen erős mosásra van szükség. Ha az „Auto” opciót választja, a mosó-szárítógép intelligensen meg fogja határozni a mosószert és az öblítőszer mennyiségét a ruhanemű súlyának megfelelően. Ha nem kívánja az „Auto” opciót használni, törölje a kijelölést és manuálisan adja hozzá a mosó- és öblítőszert.

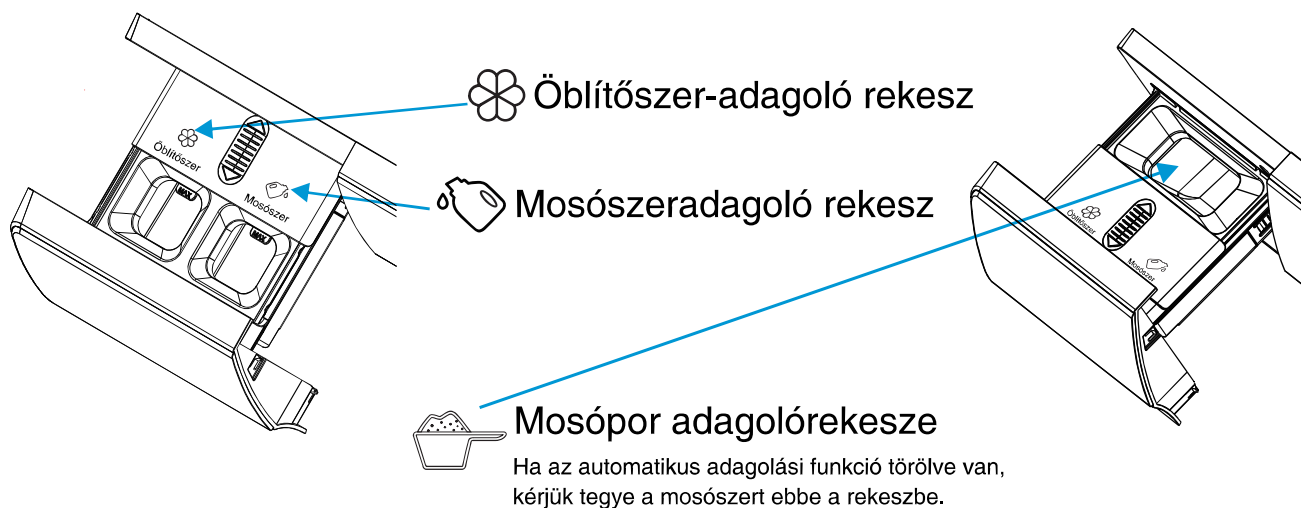

### ► MOSÓ-/ÖBLÍTŐSZER HOZZÁADÁSA



## ▶ ELŐMOSÁS

- Amikor az automatikus adagolási funkció be van kapcsolva és az előmosás funkció ki van választva, az előmosási fázisban használt mosószer mennyisége feleakkora, mint a fő mosási fázisban használt mennyiség.
- Az előmosási fázisban felhasznált mosószer mennyisége nem befolyásolja a fő mosási fázisban felhasznált mosószer mennyiségét.

## ▶ AUTOMATIKUS ADAGOLÁS KEZELÉSI LÉPÉSEI

- A mosó-szárítógép első használatakor a mosószer és az lágyító automatikus adagolása alapértelmezés szerint be van kapcsolva. A mosó-szárítógép indításkor megjegyzi az utoljára választott opciót.
- A funkció aktiválásához nyomja meg a „Detergent” gombot. A mosószer-kapcsoló többszöri megnyomásával léptethet el a kikapcsolt állásig (nem világít).
- Ha a  /  ikonok világítanak, az azt jelzi, hogy nem elegendő a mosószer/öblítőszer mennyisége. Ilyenkor a szükséges mértékben töltsön utána. Az adagolórekeszek megtöltéséhez szükséges maximális mennyiség mosószerből 0,65 liter, öblítőszerből 0,35 liter.

## ▶ ÓVINTÉZKEDÉSEK

1. Fékezett habzású mosószer használata ajánlott
2. Ne töltsen túl a mosó-/öblítőszeres rekeszeket, mert kicsordulhat belőlük a mosó-/öblítőszer
3. Miután megtöltötte a mosószeradagoló rekeszt, a mosási program elindítása előtt győződjön meg róla, hogy teljesen be van-e csukva.
4. Kérjük, vegye ki vagy rögzítse a mosószer-fiókot a mosó-szárítógép telepítése, mozgatása, kezelése és beállítása előtt. Ezzel elkerülhető a mosó- vagy öblítőszer kiömléséből származó kellemetlenség.

## ▶ ÖBLÍTŐSZER

### Automatikus adagolás

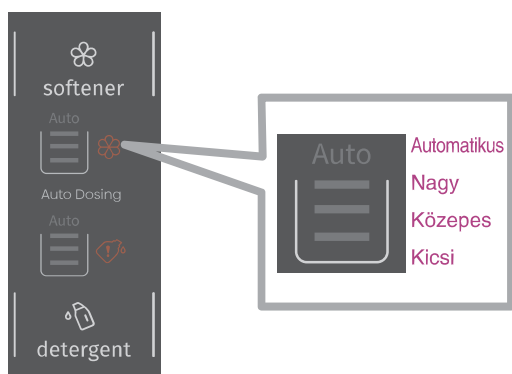

Ha az Auto ikon VILÁGÍT és mind a 3 vonal VILÁGÍT, akkor az automatikus adagolási funkció ki van választva. A mosószer automatikusan adagolódik attól függően, hogy mennyi mosnivaló van a dobben.

### Kézi adagolás

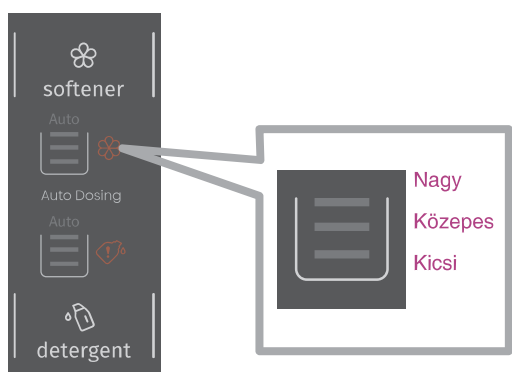

Manuálisan is kiválasztható az öblítőszer adagolásának kívánt mértéke. Saját maga is beállíthatja az öblítőszer kívánt adagolási mennyiségét. Három szint van: kicsi, közepes és nagy. A kézi adagolás van kiválasztva, ha az Auto ikon nem VILÁGÍT és a vonalak kiválaszthatóak (kicsi, közepes, nagy).

## Öblítőszer KI

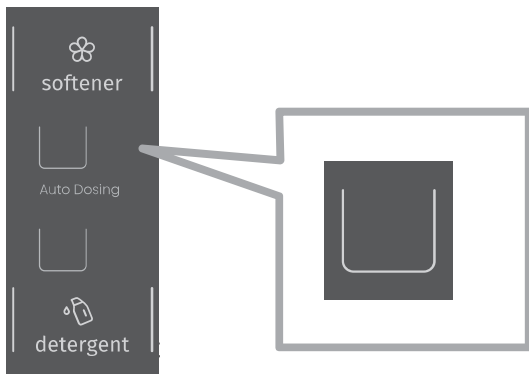

Az öblítőszer ki van kapcsolva és a program végén nem kerül adagolásra. Ez látható a kijelzőn, az alábbi képnek megfelelően. Nincs LED-jelzés.

## ► MOSÓSZER

### Automatikus adagolás

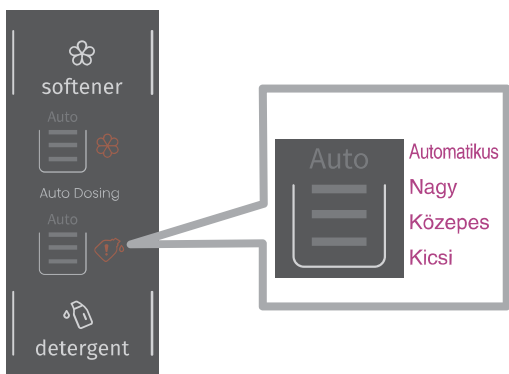

Ha az Auto ikon VILÁGÍT és mind a 3 vonal VILÁGÍT, akkor az automatikus adagolási funkció ki van választva. A mosószer automatikusan adagolódik attól függően, hogy mennyi mosnivaló van a dobben.

### Kézi adagolás

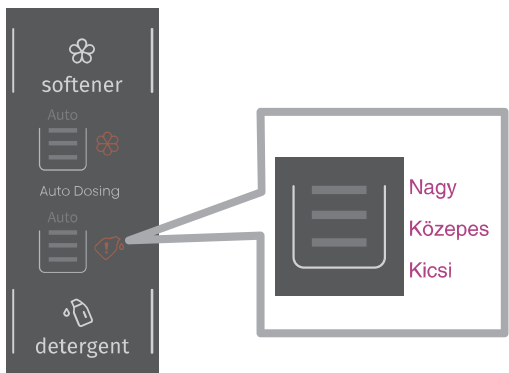

Manuálisan is kiválasztható a mosószer adagolásának kívánt mértéke. Saját maga is beállíthatja a mosószer kívánt adagolási mennyiségét. Három szint van: kicsi, közepes és nagy. A kézi adagolás van kiválasztva, ha az Auto ikon nem VILÁGÍT és a vonalak kiválaszthatóak (kicsi, közepes, nagy).

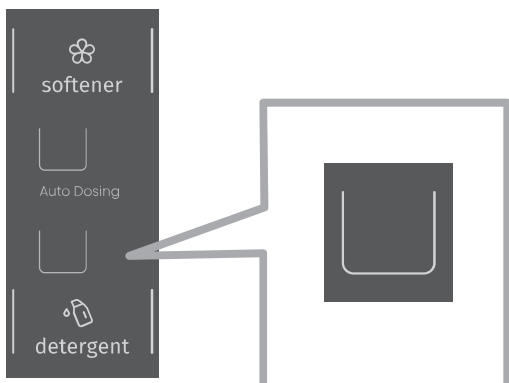

### Mosószer KI

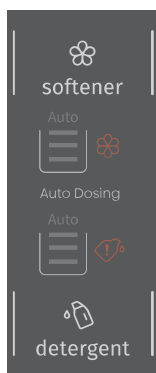

A mosószer ki van kapcsolva és a program végén nem kerül adagolásra. Ez látható a kijelzőn, az alábbi képnek megfelelően. Nincs LED-jelzés.

## ► MOSÓSZER ÉS ÖBLÍTŐSZER HOZZÁADÁSA



Ha a  /  ikonok villognak a kijelzőn, az azt jelzi, hogy nem elegendő a mosószer/öblítőszer mennyisége. Töltsön utána mosószerből legfeljebb 0,65 literig, öblítőszerből legfeljebb 0,35 literig.

## ► MOSÓSZER ÉS ÖBLÍTŐSZER ISMÉTELT HOZZÁADÁSA

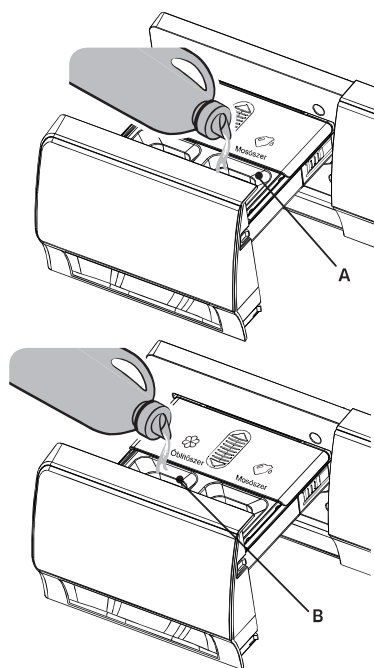

1. Elcsúsztatva nyissa ki a mosószeradagoló fiókot.
2. Az automatikus mosószeradagoló rekeszbe (A) tegyen megfelelő mennyiségű mosószert.
3. Szükség szerint az automatikus öblítőszeradagoló rekeszbe (B) tegyen megfelelő mennyiségű öblítőszert.
4. Csukja be az automatikus adagolófiókot.

## A MOSÓ-SZÁRÍTÓGÉP BEKAPCSOLÁSA

A tápkábel segítségével csatlakoztassa a mosó-szárítógépet az elektromos hálózathoz, majd a vízforráshoz.

Kapcsolja be a készüléket a „POWER” gomb megnyomásával (1. és 2. ábra).

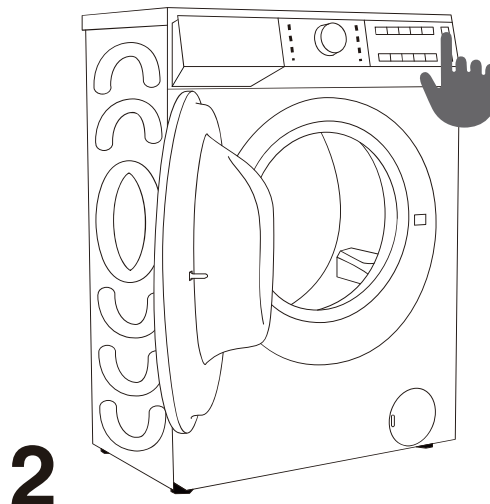
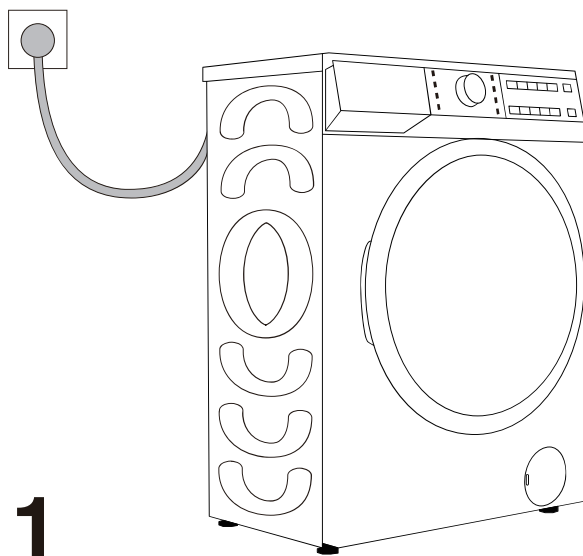

# A MOSÓ-SZÁRÍTÓGÉP BETÖLTÉSE

Nyissa ki a mosó-szárítógép ajtaját úgy, hogy a fogantyút maga felé húzza (1. ábra).  
Helyezze be a ruhaneműt a dobba (miután meggyőződött arról, hogy a dob üres) (2. ábra).  
Csukja be a mosó-szárítógép ajtaját (3. ábra). Az ajtó becsukódik, ha egyet rá kattint.

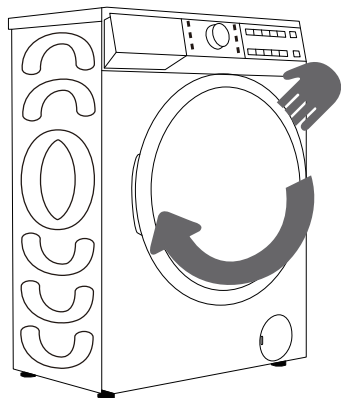

1

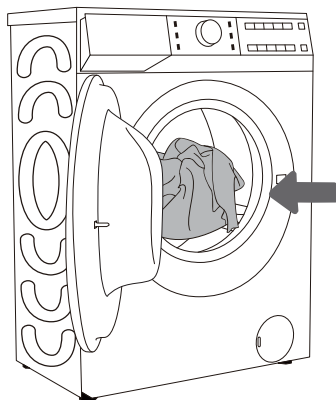

2

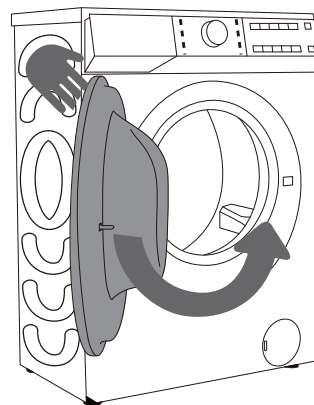

3

⚠ Soha ne próbálja erőszakkal kinyitni az ajtót. Ezenkívül ne nyissa ki az ajtót a mosó-szárítógép működése közben.

Ha a mosó-szárítógép működése közben mégis ki kell nyitnia az ajtót, vegye figyelembe a »SZÜNETELTETÉS ÉS A PROGRAM MÓDOSÍTÁSA« fejezet utasításait.

Ne terhelje túl a dobot! Lásd a PROGRAMTÁBLÁZATOT, és figyelje meg a névleges terhelést az adattáblán feltüntetettek szerint.

Ha a mosó-szárítógép dobja túlságosan tele van, a ruhanemű nem mosódik ki olyan alaposan.

### 3. LÉPÉS: MOSÁSI PROGRAM KIVÁLASZTÁSA

Válassza ki a **programot** a programválasztó gomb (1) balra vagy jobbra forgatásával (a ruhanemű típusától és a szennyezettségtől függően). Lásd PROGRAMTÁBLÁZAT.

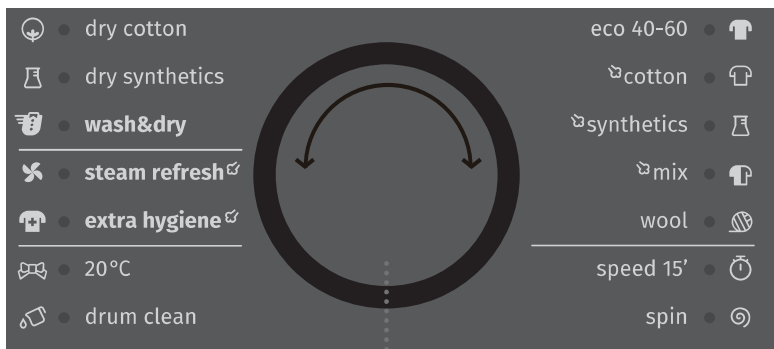

1

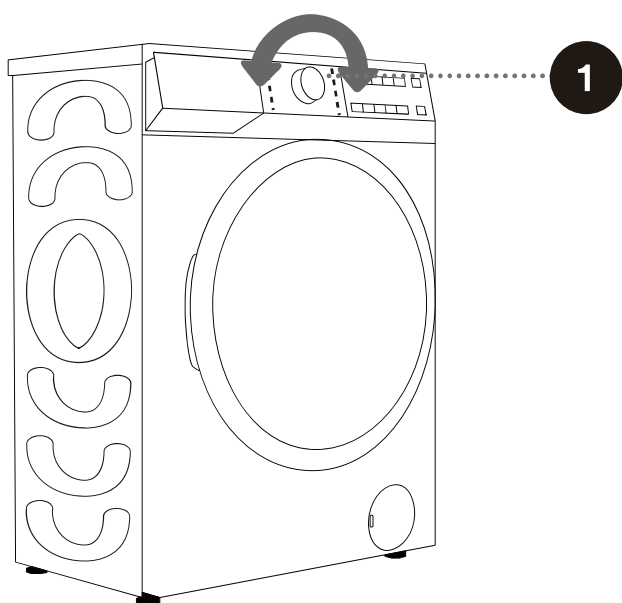







⚠ Működés közben a programválasztó gomb (1) nem forog automatikusan.



# PROGRAMTÁBLÁZAT

Program	Max. betöltés	Max centrifugálási sebesség	Program leírása
 <b>pamut</b> (- -, 20°C, 30°C, 40°C, 60°C, 90°C)	10 kg 6 kg	1400 1400	Erősen és közepesen szennyezett pamut vagy lenvászon. Erősen szennyezett ruha esetén válassza az „Előmosás” funkciót.
 <b>Szintetikus</b> (- -, 20°C, 30°C, 40°C, 60°C)	10 kg 6 kg	1200 1400	A program mérsékelten szennyezett szintetikus és pamutszövetekhez alkalmas.
 <b>öko 40-60</b>	10 kg 6 kg	1400 1400	Átlagosan szennyezett pamut ruhanemű.
 <b>Gyapjú</b> (- -, 20°C, 30°C, 40°C)	2 kg	600	A program gépben mosható gyapjúhoz alkalmas (lásd a ruhán lévő címkét).
 <b>Sebesség 15'</b> (- -, 20°C, 30°C, 40°C)	1 kg	800	A program pamut és vegyes szövetekhez használható. Alkalmas új vagy kis munkaruhákhoz. Az alapértelmezett beállítások megváltoztatása esetén a mosási idő meghosszabbodik.
 <b>Vegyes (vegyes mosás)</b> (- -, 20°C, 30°C, 40°C)	5 kg 5 kg	1400 1400	A program különböző töltetű, közepesen szennyezett pamut és szintetikus anyagokhoz alkalmas.
 <b>centrifugálás (forgási sebesség)</b>	10 kg 6 kg	1400 1400	Ebben a programban manuálisan választhatja ki az időtartamot és a centrifugálási sebességet.
 <b>dob tisztítás (öntisztító program)</b> (90°C)	0 kg	800	A program a dob tisztítására és a mosószer- és baktériummaradványok eltávolítására szolgál, amelyek felhalmozódhatnak és fejlődhetnek, különösen akkor, ha alacsony mosási hőmérsékletű programokat használ. A dobnak üresnek kell lennie. Adhatunk hozzá egy kis desztillált (párlatos) ecetet (kb. 2 dl) vagy nátrium-hidrogén-karbonátot (1 evőkanál, vagy 15 g). Futtassa le ezt a programot legalább havonta egyszer.
 <b>20°C</b>	10 kg 6 kg	1400 1400	Ez a program világos foltos pamutruhákhoz alkalmas, energiatakarékos.

Program		Max. betöltés	Max centrifugálási sebesség	Program leírása
	<b>száraz pamut</b>	6 kg	/	A nedves pamut és len ruha centrifugálás után szárítható.
	<b>száraz szintetikus anyagok</b>	5 kg	/	A nedves vegyiszálas ruha centrifugálás után szárítható.
	<b>mosás és szárítás</b>	6 kg	1400	Átlagosan szennyezett, 40 °C-on vagy 60 °C-on moshatónak nyilvánított pamut ruhadarabok tisztítására, egy ciklusban együtt, és olyan szárításra, hogy azonnal szekrényben tárolható legyen. Ez a ciklus a mosásra és szárításra vonatkozó uniós környezetbarát tervezési jogszabályoknak való megfelelés értékelésére szolgál.
	<b>Gőz frissítés</b> 	2 kg	/	Alkalmas a sajátos szagok (pl. füst/forró edény/sütőszag stb.) eltávolítására a ruhákon.
	<b>extra higiénia</b>  (40°C, 60°C, 90°C)	4 kg 4 kg	1400 1400	Program a baktériumok hatékony eltávolítására a textíliákról. Alkalmas a ruhákra érzékeny kisbabák ruháihoz.

# A MOSÓSZEREK ÉS ADALÉKOK KIVÁLASZTÁSA

Mindig olyan nagy hatékonyságú mosószert válasszon, amely nem habzik, és amelyeket előltöltős készülékekhez fejlesztettek ki.

A mosószert kiválasztása a típustól, a szennyezettségtől, a ruhanemű színétől és a mosási hőmérséklettől függ.

☞ Fehér foltok (csíkok stb.) jelenhetnek meg a fekete ruhaneműn, ha modern foszfátmentes mosószereket használ. Ebben az esetben kefével távolítsa el a csíkokat, és használjon folyékony mosószert.

Csak háztartási használatra kifejlesztett mosószert használjon.

A vízkőoldó szerek károsíthatják a készüléket. Ne használjon oldószereket.

Ne mossa ki azokat a ruhákat, amelyeket oldószerekkel vagy gyúlékony anyagokkal tisztított ki korábban.

A túl sok mosószert habképződést okozhat, ami rontja a mosás hatékonyságát. Ha a készülék túlzott habzást érzékel, az megakadályozhatja a centrifugálási ciklust.

Ha a mosószert mennyisége túl kicsi, előfordulhat, hogy a ruhanemű egy idő után már nem lesz fehér. Ez vízkő felhalmozódását is eredményezheti a dobban és a csövekben.

☞ A mosásra és szárításra szánt ruha maximális mennyisége kg-ban (pamutprogram esetén) a készülék ajtaja alatt elhelyezett adattáblán van feltüntetve. (lásd a »MOSÓ-SZÁRÍTÓGÉP LEÍRÁSA/ Műszaki adatok« fejezetet).

☞ A maximális vagy névleges töltés az IEC 60456 szabvány szerint előkészített ruhaneműre vonatkozik.

☞ A jobb mosási hatás érdekében javasoljuk, hogy a pamutprogramok használatakor 2/3-ig töltsen fel a dobot.

## 4. LÉPÉS: TOVÁBBI BEÁLLÍTÁSOK ÉS FUNKCIÓK KIVÁLASZTÁSA

A legtöbb program alapvető beállításokat tartalmaz, de ezek a beállítások módosíthatók.

Módosítsa a beállításokat a megfelelő funkció gomb megnyomásával (mielőtt megnyomná a (7) START/PAUSE gombot).

☼ Aktiválja/deaktiválja a funkciókat a kívánt funkció gomb megnyomásával (mielőtt megnyomja a (7) START/PAUSE gombot).

☼ Bizonyos beállításokat nem lehet kiválasztani egyes programoknál. Az ilyen beállítások nem világítanak, a megfelelő gomb megnyomásakor hangjelzés hallható, és a gomb villogni kezd (lásd FUNKCIÓ TÁBLÁZAT).

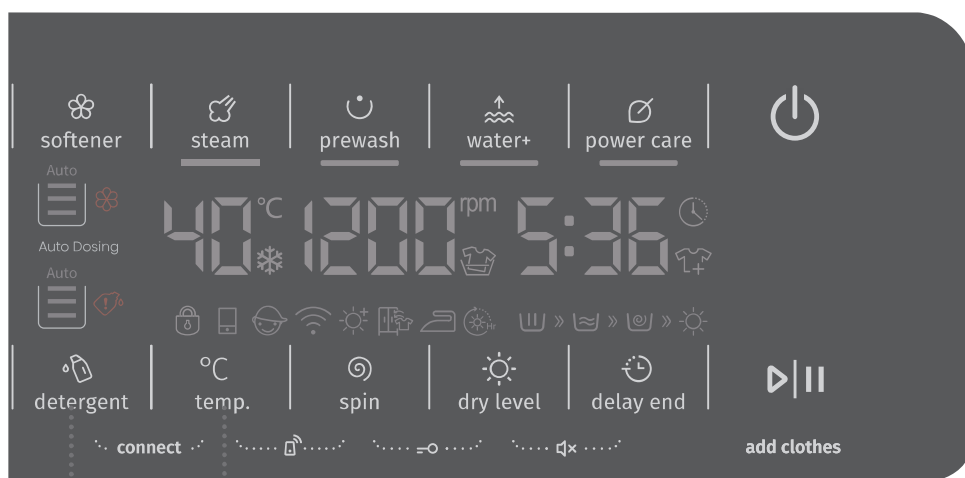

2

3

2

### MOSÓSZER

Az automatikus mosószer-adagolás alapértelmezés szerint engedélyezve van, és szükség szerint a gombbal szabályozhatja az adagolást; ha egyedül kell hozzáadnia a mosószert, letilthatja az automatikus mosószer-adagolást.

3

### HŐMÉRSÉRLET (MOSÁSI HŐMÉRSÉKLET)

A kiválasztott program hőmérsékletének módosítása.

Minden programnak van egy előre beállított hőmérséklete, amely a (2) **TEMP.** pozíció megnyomásával módosítható. (MOSÁSI HŐMÉRSÉKLET).

(-- hideg mosást jelez)

A hőmérséklet a gomb feletti kijelző egységen jelenik meg.

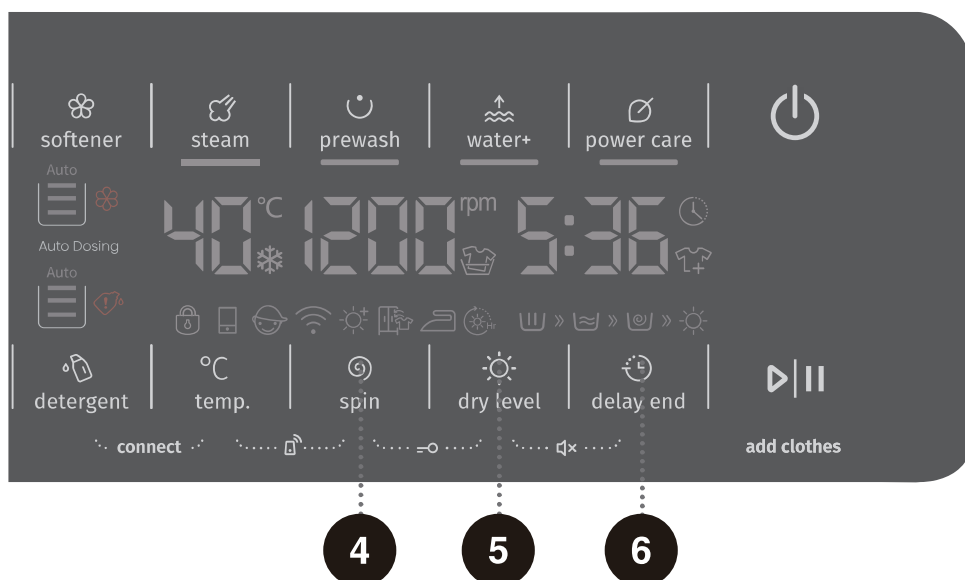

#### 4 CENTRIFUGÁLÁS (FORGÁSI SEBESSÉG/ELFOLYÁS)

Ezzel állíthatja be a centrifugálási sebességet. Előre beállított vagy kiválasztott centrifugálási sebesség esetén a kiválasztott centrifugálási sebesség világít a kijelző egységen.

Ha a centrifugálás nélküli leeresztést választja, a 0 jelenik meg a kijelző egységen.

#### 5 SZÁRAZSÁGI SZINT

#### 6 KÉSLELTETÉS VÉGE

Ezt a funkciót, egy bizonyos idő elteltével, a program elindításához használja. A funkció csak a program indítása előtt választható ki. Nyomja meg a (6) DELAY END állást. »-: --« Ha például egy 2:39-es időtartamú programot választ ki, az idő megjelenik a kijelző egységen. Nyomja meg a (6) DELAY END pozíciót a legfeljebb 24 órás késleltetés kiválasztásához, 1 vagy 2 órás lépésekben (a kiválasztott programtól függően).

Ha 5 másodpercig nem nyom meg semmit, megjelenik a tényleges mosási idő.

Az indítási késleltetés beállításához nyomja meg a (6) DELAY END állást.

A funkció a (7) START/PAUSE gomb megnyomásakor aktiválódik.

A készülék elkezd visszaszámolni a megadott késleltetési időt. Amikor a visszaszámlálás eléri a nullát, a kiválasztott mosási program automatikusan elindul.

- A késleltetés törléséhez nyomja meg a „POWER” gombot 3 másodperc hosszan. Válassza ki még egyszer a programot és a funkciókat, majd nyomja meg a (6) DELAY END állást az új késleltetési idő kiválasztásához; majd erősítse meg a beállítást a (7) START/PAUSE gombbal.
- Abban az esetben, ha a tápellátás megszakad a késleltetési idő letelte előtt, a visszaszámlálás azon a ponton folytatódik, ahol az áramellátás helyreállt.

A Késleltetett befejezés funkció használatakor ne használjon folyékony mosószert.

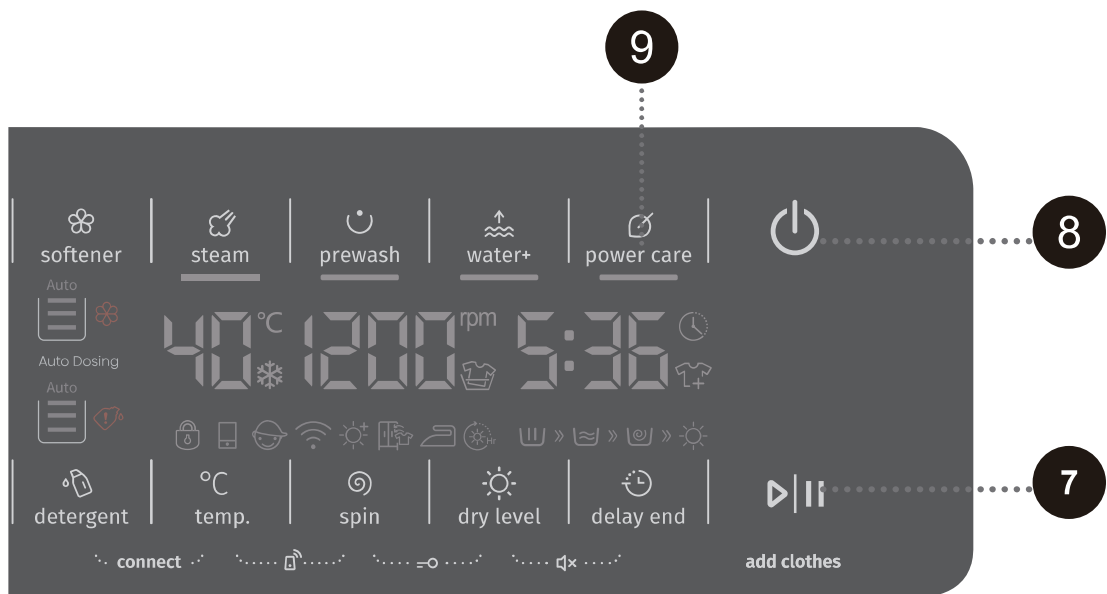

## 7 INDÍTÁS/SZÜNET

## 8 ÁRAM

## 9 ÁRAM ELLÁTÁS

Az energiaellátás jelzőfénye a funkció kiválasztása után világít, a jelzőfény a program végén pedig kialszik.

A tápellátás funkció csak az adott program készenléti állapotában kerül hozzáadásra, azaz a program indítása előtt, a program elindítása után a funkció nem választható ki.

E funkció kiválasztását követően a tényleges hőfok 5°C-kal kisebb lesz és a fő mosás ideje lerövidül.

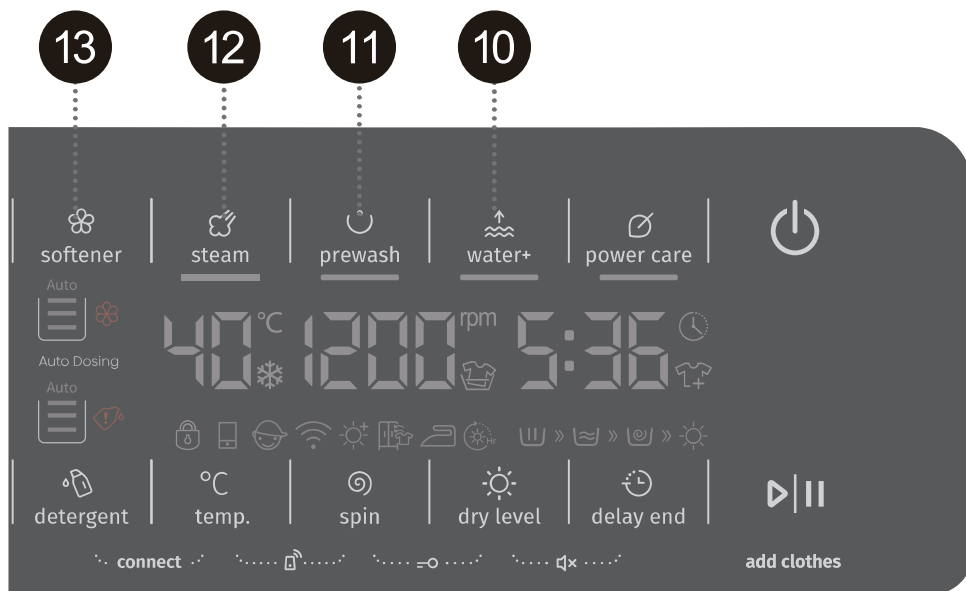

10

## VÍZ+

Nyomja meg az Option gombot, amíg a Water+ ikon villogni nem kezd, majd nyomja meg a Kiválasztás gombot.  
Ez a funkció nem választható ki, ha a Gazdaságos Mosás funkciót választja.

11

## ELŐMOSÁS

Nyomja meg a Választás gombot. Töltsön mosószert a mosószer-rekesz mosószert részébe.  
Ez a funkció nem választható ki, ha a Gazdaságos Mosás funkciót választja.

12

## GŐZÖLÉS

13

## ÖBLÍTŐSZER

Az automatikus mosószert-adagolás alapértelmezés szerint engedélyezve van, és szükség szerint a gombbal szabályozhatja az adagolást; ha egyedül kell hozzáadnia a mosószert, letilthatja az automatikus mosószert-adagolást.

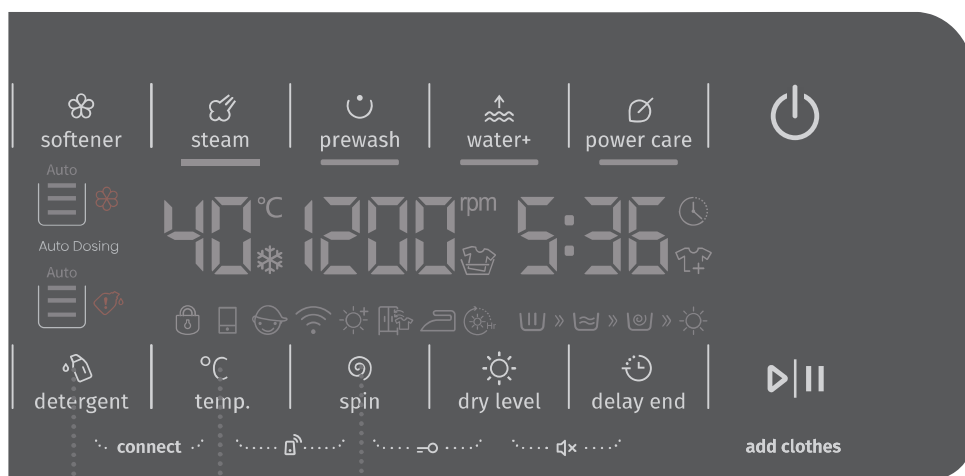

2

3

4

connect

2 + 3

### Wi-Fi KAPCSOLÓ

Ez a készülék Wi-Fi funkcióval rendelkezik, ezért az Alkalmazáshoz csatlakoztatva távirányítással működtethető.

Ezt a funkciót a készüléken lévő kombinációs gombbal engedélyezheti, amely a Wi-Fi ikont mindig bekapcsolva jeleníti meg, és Bluetooth-kereséssel csatlakozhat a Wi-Fi-hez.

connect

3 + 4

### ALKALMAZÁS KAPCSOLAT

Ez a készülék Wi-Fi funkcióval rendelkezik, ezért az Alkalmazáshoz csatlakoztatva távirányítással működtethető.

A dedikált ALKALMAZÁST a QR-kód beolvasásával töltheti le ezen a készüléken a regisztrációhoz és a bejelentkezéshez;

Csatlakoztassa a mobil alkalmazást ehhez a készülékhez az

engedélyezett Wi-Fi funkcióval az elérhető Wi-Fi-hálózaton keresztül;

Végezze el a program kiválasztását, a funkció kiválasztását, az indítást, a szüneteltetést és a készülék egyéb műveleteit.



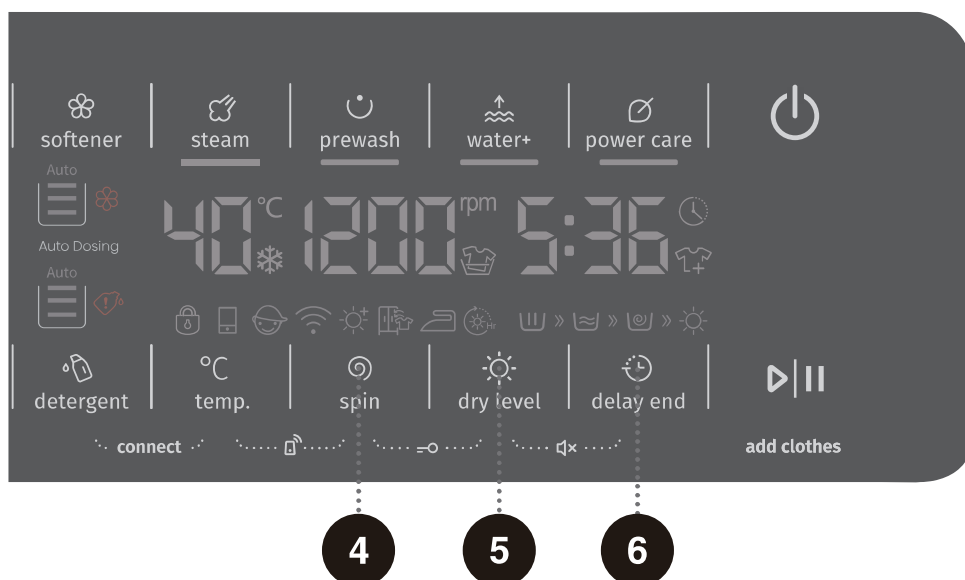

## GYEREKZÁR

Ez egy biztonsági funkció. Az aktiváláshoz nyomja meg egyszerre a (4) SPIN és (5) Dry level állásokat, majd tartsa lenyomva legalább 2 másodperc hosszan. Child Lock ikon kigyullad, majd a Gyerekzár be van állítva.

Ismételje meg ugyanezt a műveletet, majd a Gyermekzár feloldódik.















- Ha a Gyermekzár be van kapcsolva, minden funkció gomb inaktíválódik.
- Ha a készüléket a programválasztó „Off” gomb elforgatásával kikapcsolja, a gyermekzár feloldódik.
- A program befejezése után a gyermekzár automatikusan feloldódik.



## NÉMA (AKUSZTIKUS JELZÉSEK KIKAPCSOLÁSA)

Amikor a készülék tartás, szünet vagy működési állapotban van, nyomja meg a „(5) Dry level + (6) Delay end” gombokat 2 másodperc hosszan. A kijelzőn megjelenik a némítási funkció hiba ikonja. A riasztások kivételével minden jelzőhang kikapcsolásra kerül. Amikor a készülék némított állapotban van, nyomja meg a „(5) Dry level + (6) Delay end” gombokat 2 másodperc hosszan, amíg a némítási funkció hiba ikonja ki nem alszik. Minden jelzőhang aktiválásra kerül.

# FUNKCIÓ TÁBLÁZAT

Programok		Előmosás	Főmosás	Öblítőszer	Néma	Gyerekszár	Késleltetés Vége	Centrifugálás	Hőmérséklet	Szárítás	Előmosás	Extra öblítés	Szekrény	Vas	Extra Szárak	Szárítási Idő
	pamut	•	✓	•	•	•	•	•	•	-	•	•	-	-	-	-
		•	✓	•	•	•	•	•	•	•	•	•	•	•	•	D
	szintetikus	•	✓	•	•	•	•	•	•	-	•	•	-	-	-	-
		•	✓	•	•	•	•	•	•	•	•	•	•	•	D	•
	öko 40-60	•	✓	•	•	•	•	•	-	-	-	-	-	-	-	-
		•	✓	•	•	•	•	•	-	•	-	-	•	•	D	•
	gyapjú	•	✓	•	•	•	•	•	•	-	-	•	-	-	-	-
	sebesség 15'	•	✓	•	•	•	•	•	•	-	-	•	-	-	-	-
	Vegyes (vegyes mosás)	•	✓	•	•	•	•	•	•	-	•	•	-	-	-	-
		•	✓	•	•	•	•	•	•	•	•	•	•	•	D	•
	centrifugálás (forgási sebesség)	-	-	-	•	•	•	•	-	-	-	-	-	-	-	-
		-	-	-	•	•	•	•	•	-	•	-	•	•	D	•
	dob tisztítás (öntisztító program)	-	-	-	•	•	•	-	-	•	-	-	-	-	-	D
	20°C	•	✓	•	•	•	•	•	-	-	•	•	-	-	-	-
		•	✓	•	•	•	•	•	•	-	•	•	•	•	•	D
	szárak pamut	-	-	-	•	•	•	-	-	•	-	-	D	•	•	•
	szárak szintetikus anyagok	-	-	-	•	•	•	-	-	•	-	-	D	•	•	•
	mosás és szárítás	•	✓	•	•	•	•	•	-	•	-	-	-	-	-	D
	gőz frissítés <sup>☞</sup>	-	-	-	•	•	•	-	-	•	-	-	-	-	-	D
	extra higiénia <sup>☞</sup>	•	✓	•	•	•	•	•	•	-	•	•	-	-	-	-
		•	✓	•	•	•	•	•	•	•	•	•	•	•	•	D

- Opcionális funkciók
- Nem választható ki
- ✓ Mosószer szükséges
- D Alapértelmezett

# IDŐOPTIMALIZÁLÁS A PROGRAMFOLYAMAT SORÁN

A mosási program korai szakaszában a mosó-szárítógép fejlett technológiát használ a ruhanemű mennyiségének érzékelésére. A terhelés észlelése után a mosó-szárítógép beállítja a program időtartamát.

## 5. LÉPÉS: MOSÓ PROGRAM ELINDÍTÁSA

Miután kiválasztotta a programot és az extra funkciókat, valamint betöltötte a mosószer a mosószer rekeszbe, nyomja meg a (7) **START/PAUSE** gombot.

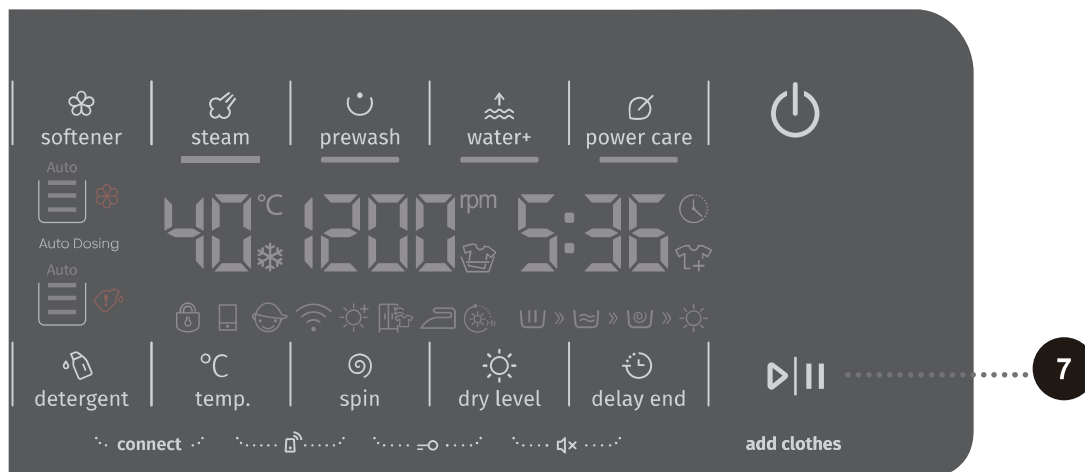



**A PROGRAM VÉGÉIG FENNMARADÓ IDŐ** vagy a **KÉSLELTETÉS VÉGE** ideje (ha be van állítva) megjelenik a kijelzőn.

A kiválasztott funkciók mellett szimbólumok világítanak.

A (7) **START/PAUSE** gomb megnyomása után a centrifugálási sebesség állítható (kivéve a dob tisztító öntisztító program esetében), a gyermekzár be- vagy kikapcsolható, hangjelzés állítható be; más beállítások azonban nem módosíthatók

Amikor a program elindul, a „----” jelenik meg a kijelző egységen, ami azt jelzi, hogy a ruhanemű lemérése folyamatban van. A program időtartama (óra: perc) automatikusan beáll a ruhanemű súlyának megfelelően.

A program elindítása után az Ajtózár  világít a kijelző egységen. Amikor a program befejeződött, az ikon eltűnik.

Ha a program működése közben megnyomja a (7) **START/PAUSE** gombot, és minden feltétel teljesül ahhoz, hogy kinyithassa az ajtót, akkor a  ikon is eltűnik.

Ha a  villog, ez azt jelenti, hogy az ajtót nem lehet kinyitni; ilyen esetben ne próbálja meg erőszakkal kinyitni az ajtót.

 Ha valami villog a kijelző egységen, akkor a mosó-szárítógép ajtaja nyitva van vagy nincs megfelelően becsukva. Csukja be a mosó-szárítógép ajtaját, majd nyomja meg ismét a (7) **START/PAUSE** gombot a mosási program folytatásához.

## 6. LÉPÉS: MOSÁSI PROGRAM MÓDOSÍTÁSA VAGY KÉZI (FIZIKAI) TÖRLÉS

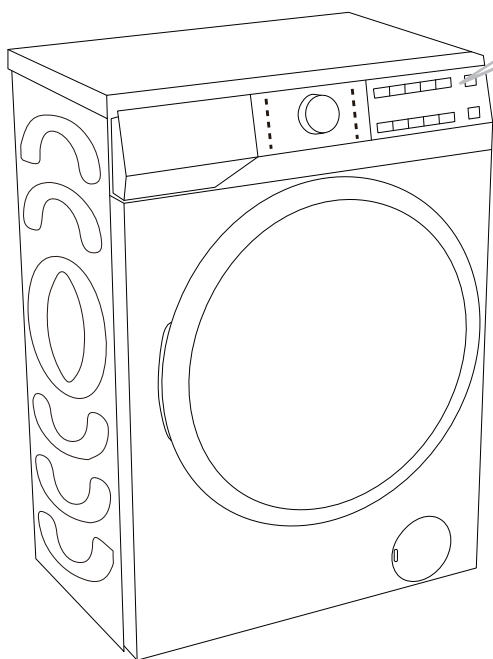

.....  
**1** A mosási program leállításához és törléséhez nyomja meg a „POWER” gombot 3 másodperc hosszan.  
.....

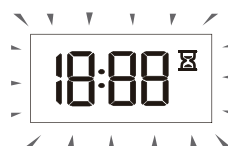

**2** A mosási program átmenetileg szünetel, ha a program befejezéséig hátralévő idő villog a kijelzőn. Ezzel egyidejűleg a mosó-szárítógép kiszivattyúzza a vizet a készülék dobjából. A víz kiszivattyúzásakor a mosó-szárítógép ajtaja kinyílik. Ha a mosó-szárítógépben lévő víz forró, a készülék automatikusan lehűti és kiszivattyúzza/leereszti azt.  
.....

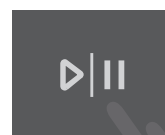

**3** Új program kiválasztásához válassza ki a programot a programválasztó gomb (1) elforgatásával, majd válassza ki a programot és az extra funkciókat. Nyomja meg a (7) START/PAUSE gombot a mosószer újbóli hozzáadása nélkül.

## 7. LÉPÉS: MOSÁSI PROGRAM VÉGE

Hangjelzés jelzi a mosási folyamat végét; a kijelzőn a »End« felirat jelenik meg. A készülék automatikusan kikapcsol, ha 2 percen belül nem hajt végre semmilyen műveletet.



1. Nyissa ki a mosó-szárítógép ajtaját.
2. Vegye ki a ruhaneműt a dobból.
3. Csukja be az ajtót!
4. Zárja el a vízellátó csapot.
5. Húzza ki a tápkábelt a konnektorból.

# MEGSZAKÍTÁSOK ÉS PROGRAM VÁLTOZTATÁS

## KÉZI MEGSZAKÍTÁS

A mosási program leállításához és törléséhez nyomja meg a „POWER” gombot 3 másodperc hosszan.

## SZÜNET GOMB

A mosási program mindig leállítható a (7) **START/PAUSE** gomb megnyomásával. A mosási program **átmenetileg szünetel**, ha a program befejezéséig hátralévő idő villog a kijelzőn. Ha nincs víz a dobben, és a víz hőmérséklete nem túl magas, akkor az ajtó kinyílik, és kinyithatóvá válik. A mosási program folytatásához először csukja be az ajtót, majd nyomja meg a (7) **START/PAUSE** gombot.

## RUHÁZAT HOZZÁADÁSA/ELTÁVOLÍTÁSA A MOSÓ-SZÁRÍTÓGÉP MŰKÖDÉSE ALATT

Egy bizonyos idő elteltével a mosó-szárítógép ajtaja kinyitható, ha a vízszint és a hőmérséklet egy előre meghatározott küszöb alá süllyed.

Ha az alábbi feltételek teljesülnek, akkor az elektronikus ajtózárra kiold, és a mosó-szárítógép ajtaja kinyitható:

- a dobben lévő víz hőmérsékletének megfelelőnek kell lennie,
- a dobben lévő vízszintnek egy bizonyos érték alatt kell lennie.

Ha a program működése közben szeretne ruhaneműt hozzáadni vagy kivenni a mosó-szárítógépből, tegye a következőket:

1. Nyomja meg a (7) **START/PAUSE** gombot.
2. Ha az elektronikus ajtózárra kioldásának minden feltétele teljesült, akkor kinyithatja a mosó-szárítógép ajtaját, és behelyezheti vagy kiveheti a kívánt ruhaneműt a dobból.
3. Csukja be a mosó-szárítógép ajtaját!
4. Nyomja meg a (7) **START/PAUSE** gombot.

A mosási program folytatódik.

☹ Ha a mosás során jelentős mennyiségű ruhaneműt ad hozzá, akkor a ruhák nehezebben moshatók ki, mivel a mosó-szárítógép kezdetben a ruhaneműk kisebb súlyát érzékelte, és így kisebb mennyiségű vizet adott hozzá. A ruhaneműk mennyiségéhez viszonyított elégtelen vízmennyiség szintén károsíthatja a ruhákat (lásd száraz ruhanemű dörzsölődése), és a mosási idő is meghosszabbodhat.

☹ A mosási idő attól a ponttól folytatódik, ahol a mosási programot megszakítottuk.

## HIBAJELZÉSEK

Hiba vagy meghibásodás esetén a program megszakad.

A villogó jelzőfények és egy hangjelzés figyelmeztetnek erre az esetre (lásd HIBAEELHÁRÍTÁSI TÁBLÁZAT), majd a hiba megjelenik a kijelzőn (F:XX).

## TÁPELLÁTÁSI HIBA

Áramellátási hiba (áramszünet), esetén a mosási program megszakad. Amikor az áramellátás helyreáll, a program ott folytatódik, ahol megszakadt.

## AZ AJTÓ KÉZI NYITÁSA ÁRAMSZÜNET ESETÉN – PROGRAM SZÜNET ESETÉN



**1** A mosási program leállításához és törléséhez nyomja meg a „POWER” gombot 3 másodperc hosszan.

**2** A kalantyút maga felé húzva nyissa ki kézzel a mosó-szárítógép ajtaját.

## AZ AJTÓ NYITÁSA (SZÜNET/TÖRLÉS - PROGRAM MÓDOSÍTÁSA)

A mosó-szárítógép ajtaja kinyitható, ha a víz hőmérséklete nem túl magas. Ellenkező esetben használja a kézi (fizikai) megszakítást (lásd a MEGSZAKÍTÁSOK ÉS PROGRAM VÁLTOZTATÁS/Kézi megszakítás).

**⚠** Ha áramkimaradás után még mindig maradt víz a mosó-szárítógépben, ügyeljen arra, hogy ne nyissa ki az ajtót, mielőtt a szivattyú szűrőn keresztül kézzel leeresztené a vizet a szárítógépből (lásd a »KARBANTARTÁS & TISZTÍTÁS/Szivattyú szűrőjének tisztítása).

# KARBANTARTÁS & TISZTÍTÁS

⚠ Tisztítás előtt húzza ki a mosó-szárítógépet az elektromos hálózatról.

💡 Gyermek nem tisztíthatja a mosó-szárítógépet és nem végezhet karbantartási feladatokat megfelelő felügyelet nélkül!

## MOSÓSZER REKESZ TISZTÍTÁSA

💡 A mosószer rekeszt havonta legalább kétszer ki kell tisztítani.

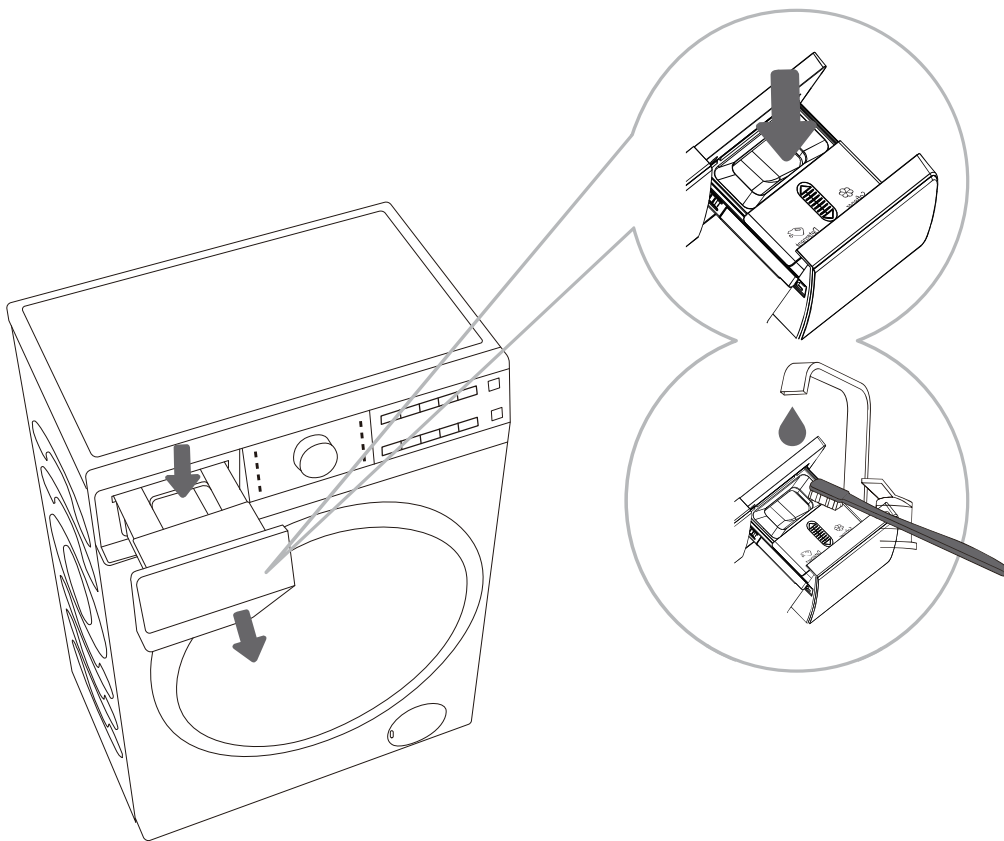

.....  
**1** A rekesz belső részén lévő kioldókart lenyomva csúsztassa ki a rekeszt és vegye ki a mosógépből.

.....  
**2** Nyissa fel mindkét rekesz fedelét, adjon hozzá vizet, majd rázza át a mosószer maradványok feloldásához/eltávolításához. Addig ismételje meg, amíg ki nem tisztul.

.....  
**3** Puha kefével tisztítsa meg mindkét rekesz kupakjának szelepeit.

.....  
**4** A rekesz részeit folyó vízben, puha sörtéjű kefével tisztítsa meg.

.....  
**5** Az adagolófiók üregét a mosógépben puha sörtéjű kefével tisztítsa meg. A fedőszelepeket tisztítsa meg az eltömődés megelőzése érdekében.  
.....

💡 Ne mossa el a mosogatószer rekeszt mosogatógépben.



# VÍZELLÁTÓ TÖMLŐ, MOSÓSZER-ADAGOLÓ HÁZ ÉS GUMI AJTÓTÖMÍTÉS MEGTISZTÍTÁSA

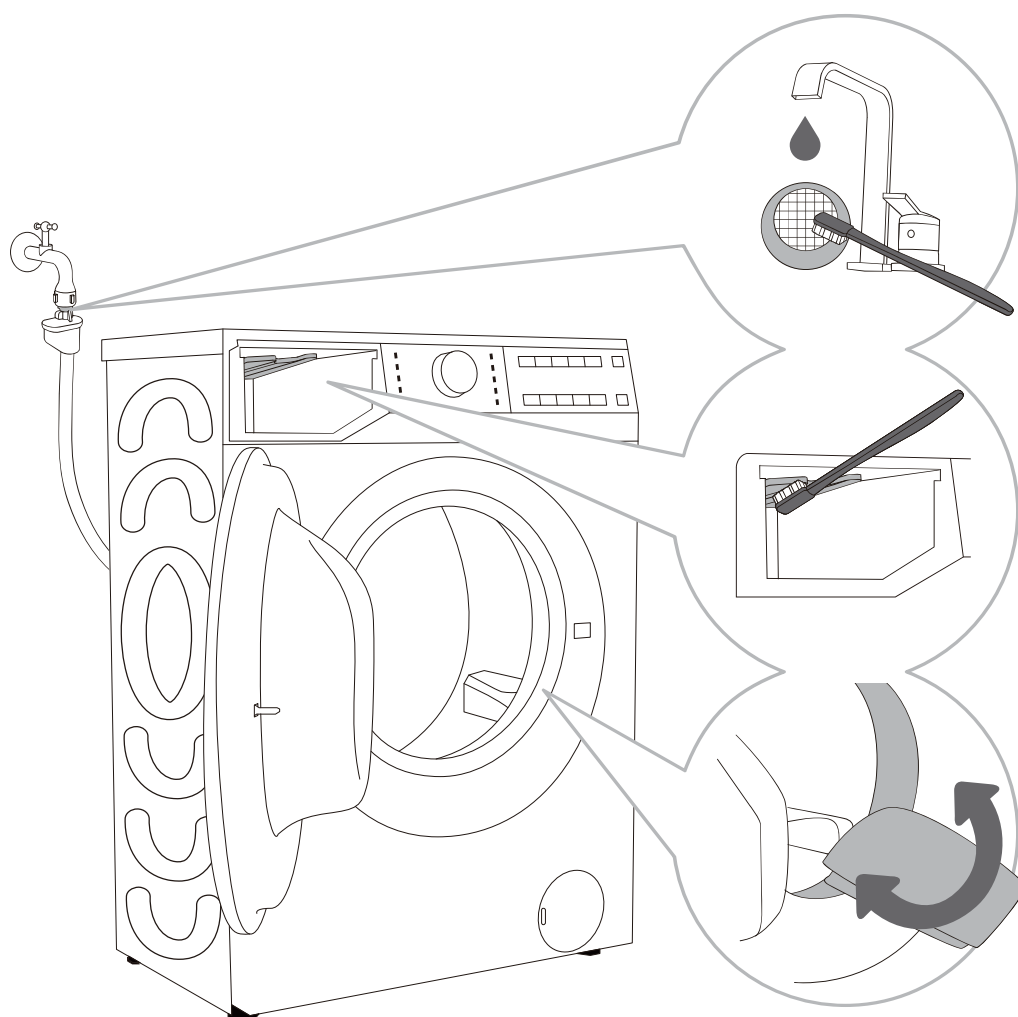

.....

**1** Gyakran tisztítsa meg a hálósűrőt folyó víz alatt.

.....

**2** Kefével tisztítsa meg a mosószárítógép teljes öblítő részét, különösen az öblítő kamra felső oldalán lévő fúvókákat.

.....

**3** Minden mosás után törölje le az ajtó gumitömítését, hogy ezzel meghosszabbítsa a hasznos élettartamát.

# SZIVATTYÚ SZŰRŐJÉNEK TISZTÍTÁSA

☹ Tisztítás közben némi víz kifolyhat. Ezért ajánlott egy nedvszívó törlőkendőt a padlóra helyezni.

Győződjön meg arról, hogy a víz lehűlt, mielőtt kiengedi a készülékből.

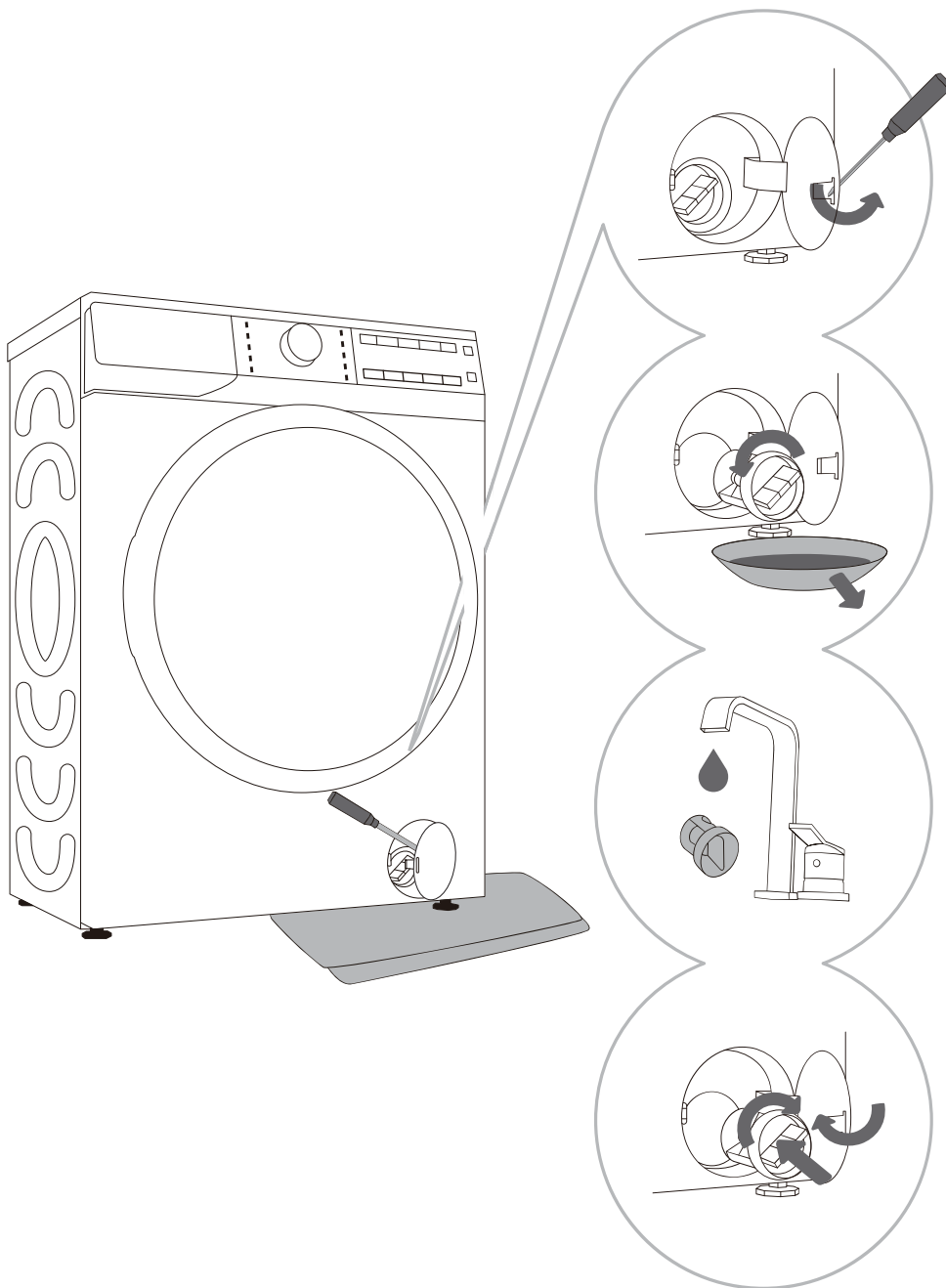

**1** Nyissa ki a szivattyú szűrősapkáját egy megfelelő szerszámmal (lapos csavarhúzóval vagy hasonló eszközzel).

**2** A szivattyú szűrőjének tisztítása előtt húzza ki a vízkifolyó tölcserét.

Lassan forgassa el a szivattyú szűrőjét az óramutató járásával ellentétes irányba. Húzza ki és távolítsa el a szivattyú szűrőjét, hogy a víz lassan kifolyhasson.

**3** Tisztítsa meg a szivattyú szűrőjét folyó víz alatt.

**4** Cserélje ki a szivattyú szűrőjét az ábrán látható módon, és rögzítse az óramutató járásával megegyező irányba forgatva. A jó tömítés érdekében a szűrőtömítés felületének tisztának kell lennie.

☹ A szivattyú szűrőjét időnként meg kell tisztítani, különösen nagyon bolyhos, gyapjas vagy nagyon régi ruhanemű mosása után.

☹ Tisztítsa meg a szivattyú szűrőjét is, ha a készülék nem tudja elindítani a centrifugálási ciklust, vagy ha törmelék van a szivattyúban (gombok, pénzérmék, hajtűk vagy kapcsok stb.).

# MOSÓ-SZÁRÍTÓGÉP KÜLSŐ TISZTÍTÁSA

**⚠ Tisztítás előtt mindig válassza le a mosó-szárítógépet az elektromos hálózatról.**

Tisztítsa meg a mosó-szárítógép külsejét és kijelző egységét puha, nedves pamutkendővel és vízzel.

Ezután egy puha, száraz ruhával törölje szárazra a készüléket.

**⚠ Ne használjon oldószert, súroló hatású tisztítószer vagy olyan egyéb tisztítószer, amely károsíthatja a készüléket (kérjük, vegye figyelembe a tisztítószer ajánlásait és figyelmeztetéseit).**

Ha szükséges, törölje le a készülék ajtaját egy nedves ruhával, majd szárítsa meg egy száraz, puha kendővel is.

**☞ Ne mossa le a mosó-szárítógépet vízszugárral!**

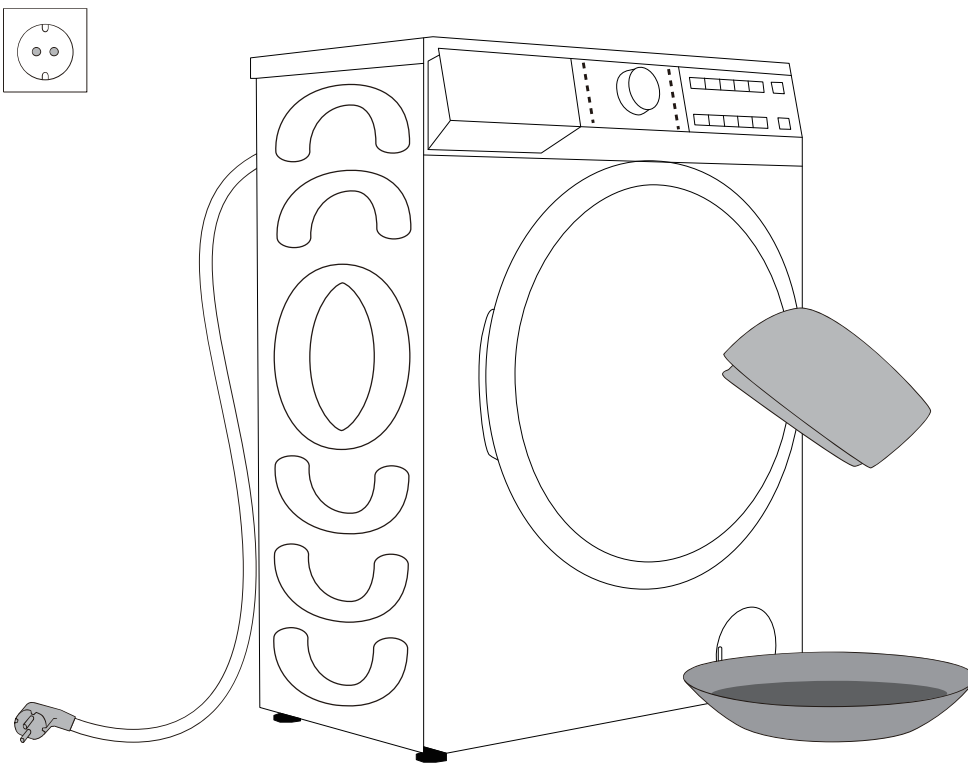

# HIBAEELHÁRÍTÁS

## MIT KELL TENNI...?

A mosó-szárítógépnek automatikusan vezérelnie kell bizonyos funkciók működését a mosási ciklus során. Ha bármilyen szabálytalanságot észlel, azt a kijelzőn megjelenő figyelmeztetés (F:XX) jelzi. A mosó-szárítógép mindaddig jelzi a hibát, amíg ki nem kapcsolják. Környezeti zavarok. (pl. az elektromos hálózat) különféle hibajelentéseket eredményezhet (lásd a HIBAEELHÁRÍTÁSI TÁBLÁZAT). Ilyen esetben:

- Kapcsolja ki a mosó-szárítógépet, és várjon néhány másodpercet.
- Kapcsolja be a mosó-szárítógépet, és ismétlje meg a mosási programot.
- A legtöbb működés közben fellépő hiba a felhasználó által megoldható (lásd a HIBAEELHÁRÍTÁSI TÁBLÁZAT).
- Ha a hiba továbbra is fennáll, hívjon egy hivatalos szerviz központot.
- Javítást csak megfelelően képzett személy végezhet.
- A jótállás nem vonatkozik a mosó-szárítógép helytelen csatlakoztatásából vagy használatából eredő javításokra vagy garanciális igényekre. Ilyen esetekben a javítás költsége a felhasználót terheli.

⚡ A garancia nem terjed ki a környezeti zavarokból (villámcsapás, elektromos hálózat meghibásodása, természeti katasztrófák stb.) eredő hibákra vagy meghibásodásokra.

# HIBAEELHÁRÍTÁS ÉS HIBA TÁBLÁZAT

Probléma/hiba	Jelzés a kijelző egységen és a probléma leírása	Mit kell tenni?
F01	Víz beáramlási hiba	Ellenőrizze a következőket: <ul style="list-style-type: none"> <li>Nyitva van a vízcsap és túl alacsony a nyomás?</li> <li>Becsípődött a vízellátó tömlő?</li> <li>Eltömődött a vízellátó tömlő szűrője?</li> <li>Befagyott a tömlő?</li> </ul>
F03	Víz elvezetési hiba	Ellenőrizze a következőket: <ul style="list-style-type: none"> <li>Becsípődött a tömlő, kifolyik rajta a víz?</li> <li>Eltömődött a leeresztő tömlő szűrője?</li> <li>Befagyott a tömlő?</li> </ul>
egyéb hibakód, „F04-F98”	Elektronikus modul hiba	Kapcsolja ki a készüléket; Nyomja meg a POWER gombot 3 másodperc hosszan. Kapcsolja be a készüléket; Válassza ki a programot, nyomja meg újból a START/PAUSE gombot. Ha a hiba ismét jelentkezik, hívjon szerviz technikust.
F24	A vízszint eléri a túlfolyási szintet	Állítsa le a programot a (7) START/PAUSE gomb megnyomásával. Indítsa újra a programot. Ha a készülék továbbra is vizet pumpál a kádba, zárja el a vízcsapot, és hívjon szerviz technikust
F13	Hiba az ajtó bezárásakor	Az ajtó csukva van, de nem lehet bezárni. Kapcsolja ki a mosó-szárítógépet. Kapcsolja be újra, majd indítsa újra a mosó programot. Ha a hiba megismétlődik, hívjon szerviz technikust.
F14	Hiba az ajtó bezárásakor	Az ajtó csukva van, de nem lehet kinyitni. Kapcsolja ki a készüléket, majd kapcsolja be újra. Ha a hiba megismétlődik, hívjon szerviz technikust. Az ajtó kinyitásához lásd a »PROGRAM SZÜNETELTETÉSE ÉS MÓDOSÍTÁSA/Az ajtó kézi nyitása« fejezetet.
Unb	Unb Kiegyensúlyozatlansági riasztás	A kiegyensúlyozatlansági riasztást a következő módszerekkel kell megoldani 1. Ruhák összegabalyodása Nyomja meg a „Power” gombot 3 másodperc hosszan a kikapcsoláshoz, nyissa ki az ajtót, rázza meg a ruhákat, majd tegye vissza őket a mosó-szárítógépbe, aztán válassza ki az egyszeri víztelenítő programot a szárításhoz. 2. Túl könnyű súlyú ruhanemű Nyomja meg a „Power” gombot 3 másodperc hosszan a leállításához, nyissa ki az ajtót, tegyen be egy vagy két törülközőt, majd válassza ki az egyszeri víztelenítő programot a szárításhoz.
F15-F18	Rendellenes szárítás esetén	Nyomja meg és tartsa lenyomva a „Power” gombot 10 másodperc hosszan a készülék leállításához, majd indítsa újra a készüléket.

# SZERVIZELÉS

## Mielőtt szerviz technikust hívna

Amikor felveszi a kapcsolatot egy szerviz központtal, adja meg a mosó-szárítógép típusát (1), kódját/azonosítóját (2), modellszámát (3) és sorozatszámát (4).

A típus, a kód/azonosító, a modell és a sorozatszám a mosó-szárítógép ajtajának elülső oldalán található adattáblán (típus) található.

- ⚠ Hiba esetén csak a hivatalos gyártó által jóváhagyott pótalkatrészeket használjon.
- ⚠ A jótállás nem vonatkozik a mosó-szárítógép helytelen csatlakoztatásából vagy használatából eredő javításokra vagy garanciális igényekre. Ilyen esetekben a javítás költsége a felhasználót terheli.

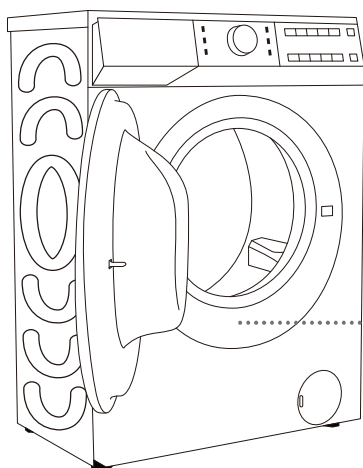



**gorenje**  
Washer-dryer  
XXXXrpm/min

Model:XXXXXX  
Type:XXXXXXX  
Washing Capacity: Xkg (XXXXW)  
Drying Capacity: Xkg (XXXXW)  
XXA/XXX-XXXV~XXHz

Art. No.:XXXXX  
Address:  
XXXXXX  
Ser. No.:XXXXX

IPX4

   
**RoHS**  

Made in P.R.C





**gorenje**  
Washer-dryer  
XXXXrpm/min

Model:XXXXXX  
Type:XXXXXXX  
Washing Capacity: Xkg (XXXXW)  
Drying Capacity: Xkg (XXXXW)  
XXA/XXX-XXXV~XXHz

Art. No.:XXXXX  
Address:  
XXXXXX  
Ser. No.:XXXXX

IPX4

   
**RoHS**  

Made in P.R.C

# AJÁNLÁSOK A MOSÁSHOZ ÉS A MOSÓ-SZÁRÍTÓGÉP GAZDASÁGOS HASZNÁLATÁHOZ

Az új színes ruhákat az első alkalommal külön mossa ki.

Az erősen szennyezett ruhaneműt kisebb mennyiségben, több mosóporral vagy előmosási ciklussal mossa ki.

Mosás előtt vigyen fel speciális folteltávolítót a makacs foltokra. Javasoljuk, hogy olvassa el a FOLT ELTÁVOLÍTÓ TIPPEK.

Ha gyakran mos alacsony hőmérsékleten és folyékony mosószerrel, baktériumok szaporodhatnak el, ami szagot okozhat a mosó-szárítógépben. Az ilyen szagok elkerülése érdekében javasoljuk, hogy időnként futtassa le a Dobtisztítást (lásd a PROGRAMTÁBLÁZAT).

Javasoljuk, hogy kerülje a nagyon kis mennyiségű ruhanemű mosását, mert ez túlzott energiafelhasználáshoz és a mosó-szárítógép gyengébb teljesítményéhez vezethet.

Lazítsa fel az összehajtott ruhaneműt, mielőtt a dobba helyezi.  
Csak mosó-szárítógéphez használjon mosószert.

Ha a víz keménysége meghaladja a 14°dH-t, vízlágyítót kell használni. A vízlágyítók helytelen használatából eredő fűtőberendezés-károsodásra nem terjed ki a garancia. Ellenőrizze a vízkeménységre vonatkozó információkat a helyi vízszolgáltató vállalatnál vagy hatóságnál.

Klór alapú fehérítők használata nem javasolt, mert károsíthatják a fűtőszálat.

Ha vízkőoldó szert, fehérítőt vagy festéket használ, csak olyan fajtát használjon, amely alkalmas a készülékben való használatra.

Ne használjon oldószert vagy hasonló vegyszert (pl. festékhígítót, terpentint, benzint stb.)!

Ne adjon megkeményedett mosószer-csomókat a mosószer-adagolóba, mert ez eltömítheti a mosó-szárítógép csöveit.

Magasabb centrifugálási sebességnél kevesebb lesz a maradék nedvesség a ruhaneműben. Ennek eredményeként a szárítógépben történő szárítás gazdaságosabb és gyorsabb lesz.

A víz keménysége	Keménységi szintek			
	°dH (°N)	m mol/l	°fH(°F)	p.p.m.
1 - lágy	< 8,4	< 1,5	< 15	< 150
2 - normális	8,4 - 14	1,5 - 2,5	15 - 25	150 - 250
3 - kemény	> 14	> 2,5	> 25	> 250

☼ Ellenőrizze a vízkeménységre vonatkozó információkat a helyi vízszolgáltató vállalatnál vagy hatóságánál.

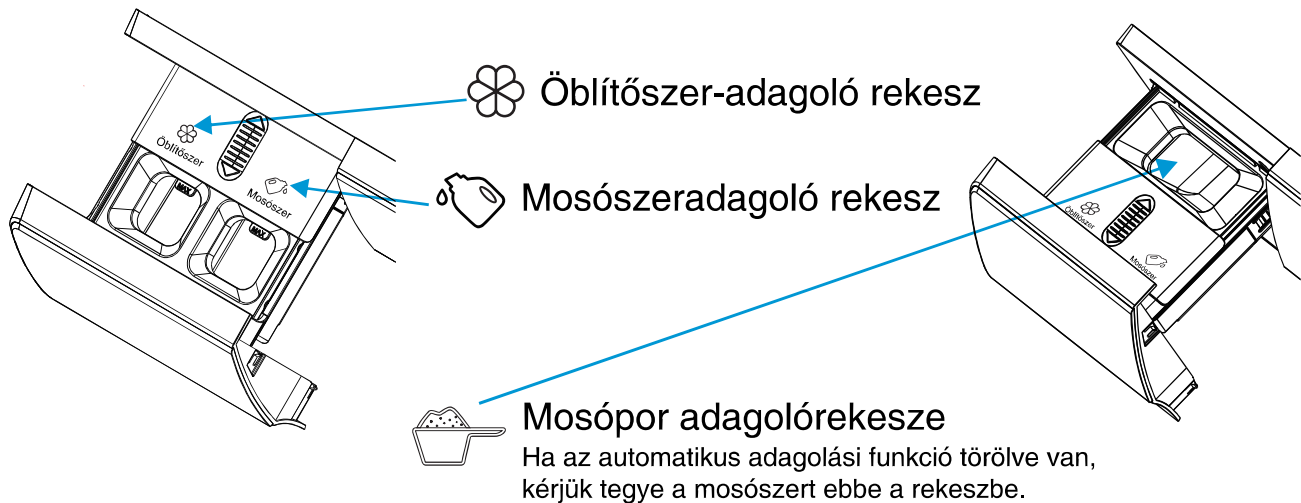

- ☼ Az első használat előtt ne lépje túl a MAX jelzést, amikor mosószert/lágyítót tölt be az automatikus adagolónyílásba. Kiválaszthatja a mosószer automatikus adagolását vagy kézi adagolását.
- ☼ Ha manuálisan kell hozzáadnia a mosóport, javasoljuk, hogy közvetlenül a mosási ciklus előtt töltsse be a mosóport. Ha hamarabb adja hozzá, győződjön meg róla, hogy az adagoló tálcában lévő mosószer-rekesz teljesen kiszáradt, mielőtt a mosópor adagolását elvégezné: ellenkező esetben a poralakú mosószer besűrűsödhet a mosási folyamat megkezdése előtt.
- ☼ Ne töltsön szilárd mosóport a mosószer/lágyító adagoló nyílásába.
- ☼ Ne töltsön mosószert a kézi mosópor-adagoló nyílásba, ha az automatikus adagoló funkciót használja. Ha kézzel kell hozzáadnia a mosóport, először kapcsolja ki az automatikus adagolás funkciót.

A mosószereket és adalékanyagokat tartsa távol a gyermekektől.



# FOLT ELTÁVOLÍTÓ TIPPEK

Speciális folteltávolítók használata előtt próbálja ki a természetes módszereket, amelyek nem károsítják a környezetet a kevésbé makacs foltok esetében.

Azonban azonnali intézkedés szükséges! Áztassa be a foltot nedvszívó szivaccsal vagy papírtörülkövel; majd öblítse le hideg (langyos) vízzel - de soha ne forró vízzel!

Foltok	Folteltávolítás
Sár	Amikor a folt megszáradt, először kaparja le a ruháról, mielőtt a mosó-száritógépben mosná ki. Makacs folt esetében, mosás előtt áztassa be enzim alapú folttisztítóval. Nem makacs folt esetében, mosás előtt mossa ki a ruhaneműt folyékony mosószerrel vagy mosóporral és vízzel.
Izzadásgátló	A mosó-száritógépben való mosás előtt vigyen fel folyékony mosószert a ruhákra. Vigyen fel folteltávolítót minden makacs foltra. Alternatív megoldásként használjon oxigén alapú fehérítőt a mosáshoz.
Tea	Áztassa vagy öblítse le a ruhaneműt hideg vízzel, és ha szükséges, adjon hozzá folttisztítót.
Csokoládé	Áztassa vagy öblítse le a ruhaneműt langyos szappanos vízzel. Ezután kenje be a citromlével, majd öblítse le.
Tinta	A mosó-száritógépben való mosás előtt vigyen fel folteltávolítót a foltra. Használhat denaturált alkoholt is. Fordítsa ki a ruhadarabot, majd tegyen egy papírtörülköt a folt alá. Használjon alkoholt a folt hátsó oldalán. A folyamat végén alaposan öblítse le a ruhát.
Filctollak	Hígítson fel vízben egy kevés keményítőt, majd vigye fel a foltra. Ha megszáradt, kefével kaparja le; majd mossa ki a ruhát a mosó-száritógépben.
Bébiétel (vizelet, sár, ételfoltok)	A mosó-száritógépben való mosás előtt áztassa be a foltokat langyos vízbe legalább fél órára. A könnyebb folteltávolítás érdekében adjon hozzá enzim alapú folteltávolítót.
Fű	A mosó-száritógépben való mosás előtt áztassa be a ruhaneműt enzim alapú folteltávolítóba. A fű-foltokat hígított citromlében vagy desztillált ecetben való (kb. 1 órás) áztatással is el lehet távolítani.
Tojás	Áztassa a ruhát enzim alapú folteltávolítóban. Áztassa hideg vízben legalább 30 percig, vagy néhány órára, ha a foltok makacsok. Ezután mossa ki a mosó-száritógépben.
Kávé	Áztassa be a ruhát sós vízbe. Ha a folt nem friss, áztassa be glicerin, ammónia és alkohol keverékében.
Cipőfényező	Kenje be étolajjal a foltot, majd öblítse le.

<b>Foltok</b>	<b>Folteltávolítás</b>
<b>Vér</b>	Friss folt – öblítse le a ruhát hideg vízzel, majd mossa ki a mosó-szárítógépben. Megszáradt folt – áztassa a ruhát enzim alapú folteltávolítóba. Ezután mossa ki a mosó-szárítógépben. Ha a folt nem tűnik el, próbálja meg eltávolítani a ruhájának megfelelő fehérítővel.
<b>Ragasztó, rágógumi</b>	Helyezze a ruhadarabot egy zacskóba, majd tegye a fagyasztóba, amíg a folt megkeményedik. Ezután egy tompa késsel távolítsa el. Ezt követően hígítsa fel a foltot előmosó foltisztítóval, majd alaposan öblítse le. Ezután a szokásos módon mossa ki a ruhaneműt.
<b>Smink</b>	Használjon folteltávolítót az előmosáshoz; majd mossa ki a mosó-szárítógépben.
<b>Vaj</b>	A mosó-szárítógépben való mosás előtt vigyen fel folteltávolítót a foltokra. Ezt követően öblítse le forró vízzel (olyan forró, amennyire az anyag engedi).
<b>Tej</b>	Áztassa a ruhát enzim alapú folteltávolítóban. Áztassa legalább 30 percig, vagy néhány óráig, ha a foltok makacsok. Ezután mossa ki a mosó-szárítógépben.
<b>Gyümölcslé</b>	Vigyen fel só és víz keverékét a foltra. Hagyja egy ideig hatni, majd öblítse le. A mosó-szárítógépben történő mosás előtt nátrium-hidrogén-karbonátot, desztillált ecetet vagy citromlevet kenhet a foltra. Régi foltok esetén használjon glicerint. 20 perc elteltével öblítse le hideg vízzel, majd mossa ki a ruhaneműt a mosó-szárítógépben.
<b>Bor</b>	Áztassa a ruhaneműt hideg vízben legalább 30 percig. Ezenkívül használjon folteltávolítót. Ezután mossa ki a mosó-szárítógépben.
<b>Viasz</b>	Tegye a ruhadarabot a fagyasztóba, amíg a viasz megkeményedik. Ezután kaparja le. Távolítsa el a maradék viaszt úgy, hogy papírtörlet helyez a foltra, majd vasalóval melegítse addig, amíg a papír felszívja a viaszt.
<b>Izzadság</b>	A mosó-szárítógépben való mosás előtt alaposan dörzsölje be a folyékony mosószert a foltba.
<b>Rágógumi</b>	Tegye a ruhadarabot a fagyasztóba, amíg a rágógumi megkeményedik. Ezután kaparja le. Ezután mossa ki a mosó-szárítógépben.

# ÁRTALMATLANÍTÁS

A **csomagolás** környezetbarát anyagokból készült, amelyek újrahasznosíthatók, ártalmatlaníthatók vagy megsemmisíthetők a környezet veszélyeztetése nélkül. Ennek érdekében a csomagolóanyagokat megfelelő címkével látják el.

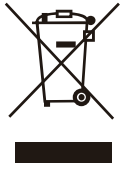

A terméken vagy a csomagolásán lévő **szimbólum** azt jelzi, hogy a terméket nem szabad normál háztartási hulladékként kezelni. Vigye a terméket az elektromos és elektronikus berendezések hulladékainak feldolgozására feljogosított gyűjtőközpontba.

Amikor a mosó-szárítógépet hasznos élettartama végén **ártalmatlanítja**, távolítsa el az összes tápkábelt, majd semmisítse meg az ajtózárat és a kapcsolót, hogy megakadályozza az ajtó bezáródását vagy reteszelését (gyermek-biztonság).

Ez a készülék a hulladékokról szóló európai irányelv (WEEE) szerint van megjelölve.

A termék megfelelő **ártalmatlanítása** segít megelőzni a környezetre és az emberek egészségére gyakorolt negatív hatásokat, amelyek a termék helytelen kiselejtezése esetén fordulhatnak elő. A termék kiszállításával és feldolgozásával kapcsolatos részletes információkért kérjük, forduljon a hulladékgazdálkodásért felelős önkormányzati szervhez, a hulladékártalmatlanító szolgálathoz, vagy ahhoz az üzlethez, ahol a terméket vásárolta.

## JELLEMZŐ FOGYASZTÁSI TÁBLÁZAT

### Program Útmutató

1. Az Öko 40-60 program képes átlagosan szennyezett, moshatónak nyilvánított pamut ruhanemű tisztítására 40 °C és 60 °C között, együttesen, ugyanabban a ciklusban, és ez a program az EU környezetbarát tervezési jogszabályainak való megfelelés értékelésére szolgál.
2. A kikapcsolt üzemmód energiafogyasztása 0,49 W.
3. Az energiafogyasztás szempontjából a leghatékonyabb programok általában azok, amelyek alacsonyabb hőmérsékleten és hosszabb ideig működnek.
4. Ha a háztartási mosó-szárítógépet a gyártó által az adott programokhoz megjelölt kapacitásig tölti fel, az hozzájárul az energia- és vízmegtakarításhoz.
5. Mosószerek, lágyítószeres és egyéb adalékok megfelelő használata. Ne használjon túl sok mosószert. Ez hátrányosan befolyásolhatja a mosás eredményét.
6. Végezzen rendszeres tisztítást, beleértve az optimális gyakoriságot, valamint a vízkő kialakulásának megelőzését és az eljárást.
7. A zajt és a maradék nedvességtartalmat a centrifugálási sebesség befolyásolja: minél nagyobb a centrifugálási sebesség a centrifugálási fázisban, annál nagyobb a zaj és annál kisebb a maradék nedvességtartalom.
8. A termékinformáció és a QR-kód az energiafogyasztási címkén szerepel, a termék regisztrációs adatai a QR-kód beolvasásával érhetők el.
9. A szabványos programok információi.

Program	Kiválasztott Hőmérséklet (°C)	Névleges Kapacitás (kg)	Maximális hőmérséklet a dobban (°C)	Program időtartama (óra:perc)	Energiafogyasztás kWh/ciklus	Vízfogyasztás liter/ciklus	Maradék nedvességtartalom (%)	Maximális sebesség elérte a rpm-et
Öko 40-60 teljes terhelés	—	10	39	3:48	1,020	65,0	52,50	1400
Öko 40-60 fél-terhelés	—	5	29	2:48	0,430	50,0	52,50	1400
Öko 40-60 1/4 terhelés	—	2,5	24	2:20	0,210	30,0	52,50	1400
Mosás és szárítás teljes töltettel	—	6	29	10:30	3,600	102,0	1,10	1400
Mosás és szárítás fél töltettel	—	3	26	7:10	2,300	70,0	0,40	1400
20°C	20	10	20	1:50	0,200	85,0	51,00	1400
Vegyes	40	5	38	1:58	0,750	69,0	45,00	1400
Sebesség 15'	40	1	38	0:30	0,330	22,0	55,00	800
Pamut	60	10	55	3:29	1,600	85,0	51,00	1400

Az Öko 40-60 programtól, a mosási és szárítási ciklustól eltérő programokra megadott értékek csak tájékoztató jellegűek.

**MEGJEGYZÉS:** A Mosás és Szárítás program kiválasztásakor a tényleges mosási idő körülbelül 10 óra, de a kijelző úgy van kialakítva, hogy 3 számjegyet mutasson, így a kijelzőn 9:59 látható.

## GYENGE KÉSZENLÉTI ÜZEMMÓD

 A maximális vagy névleges töltés az IEC 60456 szabvány szerint előkészített ruhaneműre vonatkozik.

 **A ruhanemű típusától és mennyiségétől való eltérések, centrifugálás, a tápfeszültség ingadozása, valamint a környezet hőmérséklete és páratartalma miatt a program időtartama és a végfelhasználónál mért energiafogyasztási értékek eltérhetnek a táblázatban megadottaktól.**

*Fenntartjuk a jogot a használati utasítás esetleges változtatására és hibák előfordulására.*

WD GORENJE  
10/6kg-1400

2337234-X08062082A