

**gorenje**

HU

## **Üzemeltetési utasítások**

Mosogatógép



GV693C60UVAD

# Tartalomjegyzék

<b>Az Ön mosogatógépe</b> .....	<b>4</b>
<b>Biztonságra vonatkozó utasítások</b> .....	<b>5</b>
Beszerelés .....	6
Túlfolyás elleni védelem .....	6
Csomagolóanyag .....	6
Ártalmatlanítás .....	6
Jelölések a készüléken .....	7
<b>Az első használatba vétel előtt</b> .....	<b>8</b>
1. Vízkeménység .....	8
2. Alapbeállítások .....	9
Öblítőszer utántöltése .....	9
Sóval feltöltés .....	9
Töltsön fel mosogatószert az automatikus adagoláshoz .....	10
<b>Környezetbarát mosogató</b> .....	<b>11</b>
Takarítson meg energiát és vizet .....	11
<b>A mosogatógép megtöltése</b> .....	<b>12</b>
Törékeny edények .....	12
A betöltés hatással van a végeredményre .....	12
A mosogatógép kosarai .....	12
Felső evőeszköztartó kosár .....	12
Felső kosár .....	13
Alsó kosár .....	14
<b>A mosogatógép használata</b> .....	<b>15</b>
Mosogatószer hozzáadása .....	15
Be/Ki .....	16
Programválasztás .....	16
Az opció kiválasztása .....	17
Indítás/leállítás .....	19
Status LedLight (Állapotjelző lámpa) .....	19
Ha további edényeket kíván a mosogatógépbe helyezni .....	19
Áramszünet .....	20
Miután befejeződött a program .....	20
A leghatékonyabb szárítás .....	20
A mosogatógép kiürítése .....	20
<b>Programtáblázat</b> .....	<b>21</b>
<b>ConnectLife</b> .....	<b>22</b>
Csatlakozás hálózathoz és párosítás .....	22
A mosogatógép távvezérelt működtetése .....	23
A mosogatógép távvezérelt elindítása .....	23
Több eszköz párosítása .....	23
A WiFi kapcsolat inaktíválása/aktíválása .....	23
Eszközök eltávolítása .....	23
<b>Beállítások</b> .....	<b>24</b>

<b>Karbantartás és tisztítás .....</b>	<b>26</b>
Öblítőszer utántöltése .....	26
Sóval feltöltés .....	26
Töltsön fel mosogatószer az automatikus adagoláshoz .....	27
Szűrőtisztítás .....	28
A szórókarok tisztítása .....	28
A mosogatógép külsejének tisztítása .....	29
<b>CLn - A Öntisztítás program futtatása .....</b>	<b>29</b>
Az elzáródások eltávolítása .....	29
Téli tárolás/szállítás .....	30
<b>Hibaelhárítás .....</b>	<b>31</b>
Általános .....	31
WiFi .....	37
<b>Beüzemelés .....</b>	<b>39</b>
Biztonságra vonatkozó utasítások .....	39
Beállítás .....	40
Csatorna csatlakozás .....	40
Víz csatlakozás .....	40
Villamos csatlakoztatás .....	41
<b>Szervizelés .....</b>	<b>42</b>
Programciklusok száma .....	42
<b>Műszaki adatok és energiabesorolási címkézés .....</b>	<b>43</b>
Műszaki adatok .....	43
A fogyasztók tájékoztatása .....	43
A tesztintézetre vonatkozó információ .....	43
Megfelelőségi nyilatkozat .....	43

# Az Ön mosogatógépe

Helyezze üzembe a mosogatógépet, lásd a *Beüzemelés*. fejezetet. Ezután nyissa ki az ajtót, és nyomja meg a  gombot.

A mosogatógép első bekapcsolásakor fontos, hogy a hatékony tisztítás érdekében a helyes beállításokat válassza. Lásd *Az első használatba vétel előtt* fejezetet.

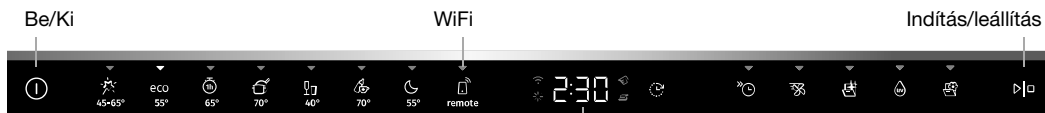

Kijelző

## Programok

 Auto 45-65°

eco Eco 55°

 1h 65°

 Intenzív 70°

 Üveg 40°

 Higiénia 70°

 Éjszakai 55°

 Remote (WiFi)

## Opciók

 Késletett indítás

 Gyorsmosás

 SmartDry

 UV Technology

 IonTech

## Speciális programok

 Öntisztítás

## A kijelzőn megjelenő információk

Lásd itt: *Karbantartás és tisztítás*.

 Csatlakoztatva a felhőhöz (csatlakozáskor villog)

 Öblítőszer utántöltése

 Töltson fel mosogatószert az automatikus adagolóhoz

 Sóval feltöltés

**CLn** A Öntisztítás program futtatása



## FIGYELEM!

A vezérlőpanel csak akkor reagál a használatra, ha az ajtó nyitva van.

## Biztonságra vonatkozó utasítások

- Olvassa el az üzemeltetési utasításokat és tartsa biztonságos helyen!
- Standard terítékek száma: 16
- Tilos a mosogatógépet az üzemeltetési utasításokban leírtaktól eltérő célra felhasználni.
- A mosogatógép ajtóba és a mosogatógép kosárba kizárólag edényeket rakjon.
- Soha ne hagyja nyitva a mosogatógép ajtaját, mert valaki megbotolhat benne. Tolja be a kosarakat, kiküszöbölve a mosogatógép felborulásának kockázatát.
- Kizárólag mosogatószert használjon!
- A berendezést 8 esztendősnél idősebb gyermek, továbbá csökkent fizikai vagy mentális képességű, memóriazavarban szenvedő, illetve tapasztalattal és háttértudással nem rendelkező személy is használhatja. Az ilyen felhasználót vagy felügyelni kell, vagy pedig tájékoztatni kell a berendezés használatát és az esetlegesen fellépő kockázatokat illetően. A berendezést gyermek felügyelet nélkül nem tisztíthatja.
- A sérült tápkábelt csak a gyártó szervizközpontja vagy hasonló szakképzettséggel rendelkező személy cserélheti ki.
- A mosogatógép kizárólag háztartásban, háztartási edények mosogatására használható. Minden egyéb jellegű felhasználása tilos.
- Soha ne helyezzen be oldószer maradékot tartalmazó edényeket a mosogatógépbe, mivel ez robbanásveszélyt jelent. A mosogatógépbe berakott edényeken ne legyen továbbá hamu, viasz vagy kenőanyag.
- Figyeljen a gyermekekre. Ne engedje, hogy gyermek használja vagy játsszon a mosogatógéppel. Legyen nagyon körültekintő, amikor a készülék ajtaja nyitva van. Előfordulhat, hogy mosószer marad a készülék belsejében. A mosószer hozzáadása után azonnal indítsa el a mosogatógépet.

- A mosogatógép UVC-fényforrással van felszerelve. A sérült vagy hibás UVC-fényforrást csak a gyártó szervizközpontja vagy hasonló szakképzettségű személy cserélheti ki.

**FIGYELMEZTETÉS!**

A késeket és egyéb hegyes eszközöket fektetve helyezze el a mosogatógép evőeszköztartó kosarában.

**FIGYELMEZTETÉS!**

A gyermeket mindig felügyelje – a mosogatószer maró hatású!

## Beszerezés

Lásd itt: *Beüzemelés*.

## Túlfolyás elleni védelem

A túlfolyás elleni védelem elkezdki kiszivattyúzni a gépet, és kikapcsolja a vízellátást, ha a mosogatógép vízszintje meghaladja a normál szintet. Ha a túlfolyás elleni védelem aktiválódik, az F54 (Túltöltés) felirat jelenik meg a kijelzőn. Zárja el a vízcsapot, és vegye fel a kapcsolatot a legközelebbi szervizközponttal. (A mosogatógépen kívüli vízszivárgás elkerülése érdekében ne távolítsa el a dugót a konnektorból, amíg a tápvezeték vízcsapját nem zárta el!)

## Csomagolóanyag

A külső csomagolás a készüléket védi szállítás közben. A csomagolóanyagok újrahasznosíthatók. A felhasznált nyersanyagok és a hulladék mennyiségének csökkentéséhez különítse el a különböző csomagolóanyagokat. Előfordulhat, hogy a forgalmazó visszaveszi a csomagolást újrahasznosításra, vagy elirányítja a legközelebbi újrahasznosítási központhoz. A használt csomagolóanyagok a következők:

- Hullámkarton, 100%-osan újrahasznosított anyagból.
- Expandált polisztirol (EPS) hozzáadott klór vagy fluor nélkül.
- A támasztékok kezeletlen fából készültek.
- A védő műanyag polietilénből (PE) készült.

## Ártalmatlanítás

A mosogatógépet az újrahasznosítást szem előtt tartva gyártjuk és címkézzük fel. Amikor a mosogatógép eléri hasznos élettartamának végét, és ártalmatlanításra szorul, azonnal használhatatlanná kell tenni. Húzza ki a tápkábelt, és vágja le a lehető legrövidebbre. Távolítsa el a fényforrás(oka)t.

A mosogatógép megfelelő módon történő újrahasznosításával kapcsolatban lépjen kapcsolatba a helyi hatóságokkal.

## Jelölések a készüléken



Olvassa el az üzemeltetési utasításokat.



Újrahasznosítás elektromos hulladékként.



A vonatkozó európai uniós irányelvekkel összhangban jóváhagyva.

# Az első használatba vétel előtt

## 1. Vízkeménység

A megfelelő mosogatási eredmény elérése érdekében a mosogatógépet lágy (alacsony ásványianyag-tartalmú) vízre kell rákötni. A kemény víz fehér bevonatot képez az edényeken és a mosogatógépen.

### A vízkeménység ellenőrzése

A vízkeménységet német vízkeménységi fok (°dH), francia vízkeménységi fok (°fH), angol vízkeménységi fok (°eH) vagy millimól/liter (mmol/l) egységben szokás megadni.

Ha a víz keménységi foka meghaladja az 5°dH (9°fH / 6°eH / 0,9 mmol/l) értéket, akkor lágyítani kell. Erre automatikusan kerül sor a beépíthető vízlágyító segítségével. Az optimális működés biztosítása érdekében a vízlágyítót be kell állítani a víz keménységi fokához. A vízlágyító beállítását követően lágy víznek megfelelő mosogató- és öblítőszeradagot alkalmazzon.

A helyi víz keménységi fokáról a vízműveknél érdeklődhet.

Jegyezze fel a vízkeménységet: \_\_\_\_\_

°dH	°fH	°eH	mmol/l	Ajánlott beállítás
0-5	0-9	0-6	0,0-0,9	4:00
6-8	10-14	7-10	1,0-1,4	4:01
9-11	15-20	11-14	1,5-2,0	4:02
12-14	21-25	15-18	2,1-2,5	4:03
15-19	26-34	19-24	2,6-3,4	4:04
20-24	35-43	25-30	3,5-4,3	4:05
25-29	44-52	31-36	4,4-5,2	4:06
30-39	53-70	37-49	5,3-7,0	4:07
40-49	71-88	50-61	7,1-8,8	4:08
50	89	62	8,9	4:09

Ha a víz keménységi foka meghaladja az 50°dH (89°fH / 62°eH / 8,9 mmol/l) értéket, külső vízlágyító csatlakoztatását javasoljuk.

### Megnövekedett fogyasztás a regenerálás során

A mosogatógép beépített vízlágyítóját rendszeresen regenerálni kell, hogy megőrizze funkcióját. A regeneráció meghosszabbítja a mosogatóprogramot, és növeli az energia- és vízfogyasztást. Az, hogy a mosogatógép vízlágyítója milyen gyakran regenerálódik, a kiválasztott beállítástól függ.

Példa: ha az Eco 55° program 14°dH (25°fH / 18°eH / 2,5 mmol/l) vízkeménység mellett fut, a vízlágyító regenerálására rendszeres időközönként (7 mosogatási ciklus után) sor kerül, az energiafogyasztás 0,015 kWh-val nő, a vízfogyasztás 2,3 literrel több lesz, a program pedig 3 perccel tovább tart. A regenerálás a fűtésfázisban történik.



## FIGYELMEZTETÉS!

A kemény víz fehér bevonatot képez az edényeken és a mosogatógépben, ezért fontos, hogy megfelelő beállítást válasszon a vízlágyítóhoz. Lásd: Vízkeménység, *Beállítások* fejezet.

Soha ne használja a mosogatógépet üres sótartó rekeszsel, ha a víz keménységi foka meghaladja az 5°dH (9°fH / 6°eH / 0,9 mmol/l) értéket.

## 2. Alapbeállítások

A mosogatógép első bekapcsolásakor fontos, hogy a hatékony tisztítás érdekében a helyes beállításokat válassza. Lásd oldal 24.

Beállítás:

- Öblítőszer
- Vízkeménység
- TAB (Minden az egyben mosószer)
- A mosószer automatikus adagolása

## 3. ✨ Öblítőszer utántöltése

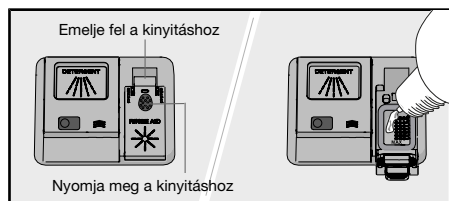

Az öblítőszer használatával gyorsabb és eredményesebb az edények szárítása, továbbá a mosogatás hatékonyabb, az edények pedig feltmentesek lesznek.

Töltse fel az öblítőszerrekeszt öblítőszerrel az Öblítőszer 3:01 - 3:05 opció kiválasztása után.

1. Nyissa fel a mosogatószer tartó fedelelet.
2. Óvatosan töltse fel a rekeszt öblítőszerrel a **MAX** szintig.
3. Törölje le a rekesz környékén esetlegesen kifreccsent öblítőszer.
4. Szorosan csukja le a fedelelet.

Ha az öblítőszer tartályt fel kell tölteni, a jelzés kigyullad a kijelzőn.

## 4. ⚙️ Sóval feltöltés



Ha a vízkeménység 5°dH (9°fH / 6°eH / 0,9 mmol/l) felett van, töltse fel a tartályt sóval.

A Vízkeménység 4:01 - 4:09 opció kiválasztása után adagoljon sót a sótartó rekeszbe.

1. Távolítsa el a sótartó rekesz fedelét az óramutató járásával ellentétes irányba forgatva.
2. Illessze a mosogatógéphez mellékelt tölcserőt a sótartály feltöltőnyílásába. Az első mosogatás előtt töltsön bele körülbelül 1 l vizet. (Csak első alkalommal szükséges víz.)

3. Töltse fel elegendő sóval a sótartó rekeszt (max. 750 gram). Mosogatógéphez való speciális só használjon.
4. Törölje le a felesleges sót, és fordítsa el a fedelet az óramutató járásával megegyező irányba, amíg zárt helyzetbe nem kerül.

Ha a sótartályt fel kell tölteni, a jelzés kigyullad a kijelzőn.

### FIGYELMEZTETÉS!

A rozsdafoltok kialakulásának elkerülése érdekében a só hozzáadása után rögtön el kell indítani egy mosogatási programot.

## 5. Töltsön fel mosogatószert az automatikus adagoláshoz

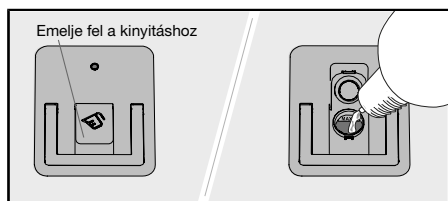

Töltse fel az automatikus adagolórekeszt gél állagú mosogatószerral, ha aktiválta a A mosószer automatikus adagolása beállítást.

1. Nyissa ki a gél állagú mosogatószer automatikus adagolórekeszének fedelét.
2. Óvatosan töltsön be gél állagú mosogatószert a **MAX** szintig.
3. Tisztítsa meg a rekesz külsejét a felesleges gél állagú mosogatószertől.
4. Szorosan csukja le a fedelet.

### FIGYELEM!

Csak gél állagú mosogatószert használjon az automatikus adagoló rekeszben! Ne használjon por állagú mosogatószert. Folyékony mosogatószert nem szabad használni, mivel a képződő hab megakadályozza a mosogatógép hatékony működését.

A sűrű gél állagú mosogatószerek némelyike nem alkalmas az automatikus adagoló rekeszhez. Adagoljon nagyon sűrű gél állagú mosogatószert a kézi mosogatószerrekeszbe. Lásd a mosogatószer gyártójának ajánlásait.

A gépi mosogatószergél összetétele enyhébb, mint a por állagú mosogatószeré vagy a fehérítőszeres all-in-one mosogatószeré. Ez azt jelenti, hogy a gél állagú mosogatószer kevésbé hatékonyan bizonyulhat például a rúzs- és tea/kávéfoltok eltávolításában. Ha szükséges, ilyen esetekben por állagú mosogatószer vagy fehérítőszeres all-in-one mosogatószer adagolható a mosogatószer-rekeszbe (amikor A mosószer automatikus adagolása aktív). Lásd *Mosogatószer hozzáadása*.

Ha a mosogatógél fel kell tölteni, a jelzés kigyullad a kijelzőn. (Futtathat 1-2 mosogatási programot, mielőtt a rekesz teljesen kiürülne.)

### A gél állagú mosogatószer adagolása

A gél állagú mosogatószer a főmosás során minden program esetében adagolható a Öntisztítás kivételével. Egy kicsit több gél állagú mosogatószer az előmosás során a következő programokban is adagolható:

Auto 45-65°

Intenzív 70°

# Környezetbarát mosogatás

## Takarítson meg energiát és vizet

A mosogatógép otthoni használata általában kevesebb energiát és vizet igényel, mint a kézi mosogatás.

### Ne öblítsen folyó víz alatt



Ne öblítse le az edényeket folyó víz alatt, mert ez fokozott energia- és vízfogyasztáshoz vezet. A mosogatógép betöltése előtt egyszerűen kaparja le a nagyobb élelmiszer-maradványokat.

### Válasszon környezetbarát mosószert

Olvassa el a csomagoláson található környezetvédelmi nyilatkozatot!

Ha túl sok mosószert, öblítőszeret és sót használ, csökkenhet a mosogatás hatásfoka, és a környezetet is nagyobb terhelés éri.

### A mosogatógépet teljesen feltöltve üzemeltesse

Takarítson meg energiát és vizet: a program futtatása előtt várja meg, amíg a mosogatógép megtelik (lásd a standard terítékek számát). Ha kellemetlen szagok jelentkeznek, használja az  1h 65° programot a  Gyorsmosás edényöblítési opcióval.

### A programokat futtassa alacsonyabb hőmérséklet-beállítással

Ha az edények csak kis mértékben szennyezettek, akkor választhatja az alacsony hőfokú programot.

### Válassza az – Eco 55° mosogatási programot

Ez a program alkalmas a hétköznapi használat során keletkezett szennyeződések eltávolítására, és a kombinált energia- és vízfogyasztás szempontjából ez a leghatékonyabb. A környezetbarát tervezésre vonatkozó európai uniós jogszabályoknak is megfelel.

A programot hatékony mosásra tervezték, a lehető legkevesebb energia és víz felhasználása mellett. Hosszú ideig mos, alacsony hőmérsékleten.

### Válassza a(z) – SmartDry

Rövidebb lesz a mosogatási program, és hatékonyabb szárítás érhető el, ha a(z)  SmartDry opciót használja, amely automatikusan kinyitja a mosogatógép ajtaját. A mosogatógép kikapcsolása előtt várjon, amíg a mosogatógép jelzi, hogy a program befejeződött, és az edények lehűltek.

### Hideg vizes bekötés

Ha az épület fűtése olaj, áram vagy gáz használatával történik, akkor a mosogatógépet a hidegvíz-vezetékhez csatlakoztassa.

### Meleg vizes csatlakozás

Ha az épület fűtése energiatakarékos módon, például központi fűtéssel, illetve napenergia vagy geotermikus energia használatával történik, akkor a mosogatógépet a melegvíz-vezetékhez csatlakoztassa (max. 70 °C). A melegvíz-vezetékhez való csatlakoztatás eredményeként csökken az energiafogyasztás.

### FIGYELEM!

Ne lépje túl a vízellátás megengedett hőmérsékletét. Bizonyos edények olyan anyagokat tartalmaznak, amelyek nem viselik el a magas hőmérsékletet. Lásd a *Törékeny edények* című részt *A mosogatógép megtöltése* fejezetben.

# A mosogatógép megtöltése

## Törékeny edények

Bizonyos edények nem valók mosogatógépbe. Ennek számos oka lehet. Egyes anyagok nem bírják az erős hőt, másokban kárt okozhat a mosogatószer.

Kezelje óvatosan a kézzel készített tárgyakat, a törékeny dísz tárgyakat, a kristály- és üvegedényeket, valamint az ezüsből, rézből, ónból, alumíniumból, fából vagy műanyagból készült edényeket. Keresse a „Mosogatógépben mosható” jelölést az edényeken.

## A betöltés hatással van a végeredményre

Átgondoltan helyezze el az edényeket a mosogatógépben, hogy a lehető legalacsonyabb energia- és vízfogyasztás mellett a legjobb mosási és szárítási teljesítményt érhesse el. Gondoskodjon róla, hogy a mosogatógép az összes felületet elérhesse és megtisztíthassa, és a lehető legalaposabban megszárazhassa az edényeket.

- Az edényeket szennyezett felületükkel befelé és lefelé kell elhelyezni.
- Ne helyezze egymásra az edényeket.
- A bemélyedéssel rendelkező edényeket, például a bögréket, ferdén helyezze el, hogy az öblítővíz le tudjon folyni róluk. Ez a műanyag edények esetében is fontos.
- Ügyeljen arra, hogy a kisméretű tárgyak ne essenek át a mosogatógép kosarának rácsán. Helyezze ezeket a felső evőeszköztartó kosárba.

## A mosogatógép kosarai

A mosogatógép felső evőeszköztartó kosárral, felső kosárral és alsó kosárral van ellátva.

*A kosarak megjelenése a mosogatógép elrendezésétől függően eltérő lehet.*

## Felső evőeszköztartó kosár

A felső evőeszköztartó kosárban elegendő hely van az evőeszközök, a merőkanál, a habverő, a tálaló evőeszközök és egyéb hasonló eszközök számára.

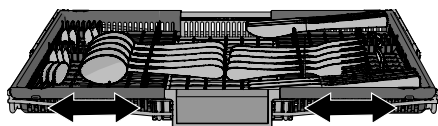
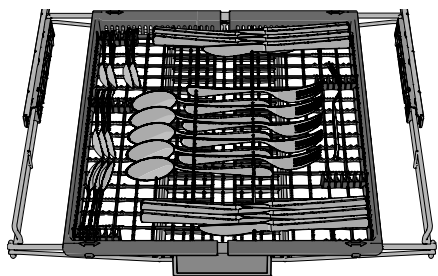

A felső evőeszköztartó kosár három részből áll, amelyeket oldalra lehet mozgatni, hogy jobban befogadják az edényeket.

## Felső kosár

A felső kosárba poharat, csészét, tálat, és kistányért tegyen, a szennyezett felükkel befelé és lefelé! A borospoharakat a borospohártartó polcra, a késeket a jobboldali késtartóba tegye.

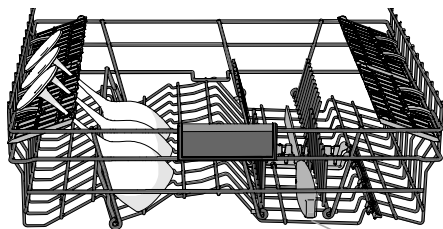
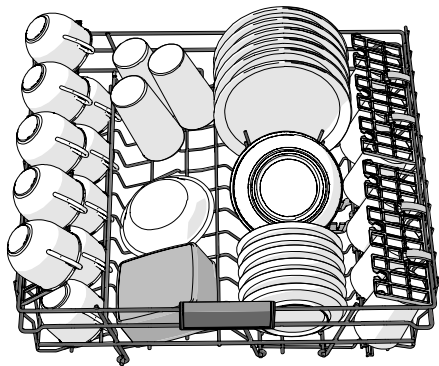

Késtartó állvány

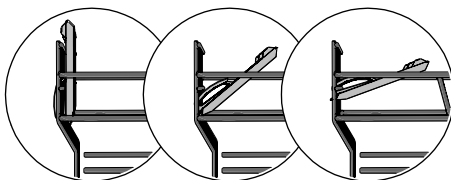

3 pozíció

## A felső kosár magasságának beállítása

1. Húzza ki a felső kosarat.
2. A kosár széleit két kézzel fogja meg és húzza felfelé.
3. A felső pozícióban megemelkedő felső kosár az alsó pozícióba fog esni.  
Tartsa szem előtt, hogy a kosár mindkét oldalát mindig azonos magasságra kell beállítani.

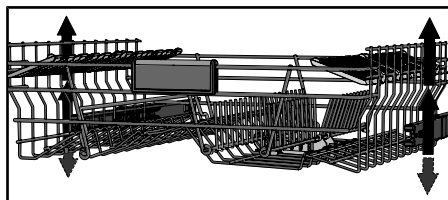

## Állítható tányértartók

Az állítható tányértartók lehajthatók, hogy megkönnyítsék a fazekak, tálak és poharak betöltését.

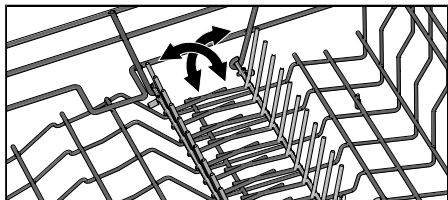

## Alsó kosár

Helyezzen tányért, kistányért, tálalóedényt és fazekat az alsó kosárba. Az evőeszközök helye az evőeszköztartó.

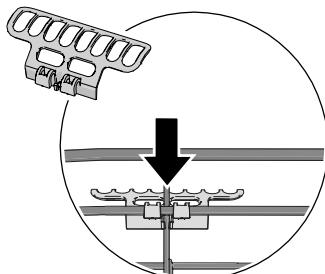
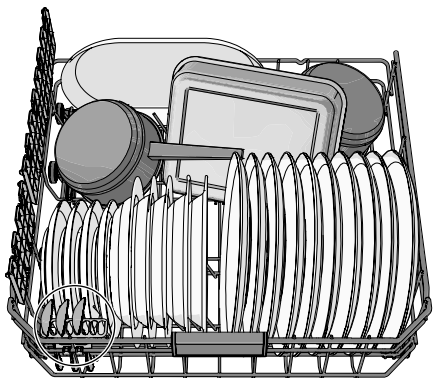

Szerelje be az evőeszköztartót a maximális terhelhetőség biztosítására. (A zárt műanyag doboz belsejében található.)

## Állítható tányértartók

Az állítható tányértartók lehajthatók, hogy megkönnyítsék a fazekak és tálak betöltését.

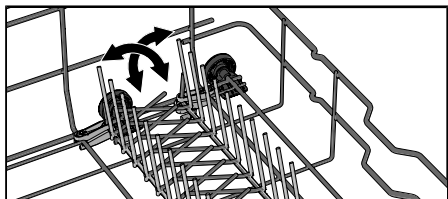

### FIGYELEM!

Győződjön meg róla, hogy a szórókarok szabadon forognak.

# A mosogatógép használata

## Mosogatószer hozzáadása

Két lehetőség áll rendelkezésre a mosogatószer hozzáadására - manuális vagy automatikus. A A mosószer automatikus adagolása aktiválásához lásd a *Beállítások* fejezetet. A manuális mosogatószer rekesz akkor is használható kiegészítésként, ha a A mosószer automatikus adagolása be van kapcsolva (pl. fehérítőszeres mosogatószer esetén, vagy ha az automatikus adagolórekesz üres).

Kövesse a mosószer csomagolásán található utasításokat. Ez a mosogatógép vízlágyítóval van felszerelve, ezért lágy víznek megfelelő mosószert és öblítőszert használjon.

Ne adagoljon mosogatószert a kézi mosogatószerrekeszbe, ha automatikus mosogatószer-adagolást használ! Túl sok mosogatószer használata kevésbé hatékony mosogatóást eredményezhet, és nagyobb környezeti hatással is jár.

## Kézi mosogatószerrekesz

A mosószer rekeszének száraznak kell lennie a mosószer behelyezésekor.



Ha por állagú vagy folyékony mosogatószert használ, adagoljon kis mennyiségű mosogatószert az előmosáshoz használendő mosogatószert rekeszébe.

## FIGYELEM!

Kizárólag gépi mosogatószert használjon! Kézi mosogatószert nem használható, mivel a képződő hab megakadályozza a mosogatógép eredményes működését.

## Minden az egyben mosószer

Sokféle minden az egyben mosószer kapható. Olvassa el figyelmesen a megvásárolt termék használati útmutatóját.

Aktiválja a TAB beállítást, ha öblítőszert tartalmazó minden az egyben mosogatószert használ.

Rövid (75 percnél rövidebb időtartamú) program esetén nem javasolt mosótabletta használata. Ilyen esetben por vagy folyékony mosogatószert használjon.

## FIGYELEM!

Optimális mosogatósi és szárítási eredményt érhet el normál mosogatószert, valamint külön adagolt öblítőszert és só együttes használatával.

Ha kérdése merül fel a mosogatószerttel kapcsolatban, forduljon a mosogatószertgyártóhoz.



## FIGYELEM!

A vezérlőpanel csak akkor reagál a használatra, ha az ajtó nyitva van.

## ① Be/Ki

Nyissa ki az ajtót és nyomja meg a ① gombot. Nyissa meg a vízcsapot is, ha el volt zárva.

## Programválasztás

Válasszon az edények típusának és a szennyezettségük mértékének megfelelő programot. A(z) Eco 55° mindig be van állítva előzetesen.

Nyomja meg a kívánt program gombját. Az aktivált állapotot jelzőfény jelzi.



### Auto 45-65°

A mosogatógép képes felmérni, hogy mennyire szennyezettek az edények és annak megfelelően állítja be a vízfelhasználást és a hőfokot. Új berendezés esetén a programot ötször le kell futtatni, mielőtt beáll a rendszer és a lehető legjobb teljesítményt nyújtja.

Az A mosószer automatikus adagolása aktivált állapotában a gél állagú mosogatószer adagjának beállítása is megtörténik.

### eco Eco 55°

Ez a program alkalmas a hétköznapi használat során keletkezett szennyeződések eltávolítására, és a kombinált energia-és vízfogyasztás szempontjából ez a leghatékonyabb. A környezetbarát tervezésre vonatkozó európai uniós jogszabályoknak is megfelel.

A környezetbarát mosogatósról a *Környezetbarát mosogató* fejezetben olvashat bővebben.

Erősen szennyezett, nagyon zsíros edényekhez magasabb hőmérsékletű programot kell használni.



### 1h 65°

Gyors program a kissé odaszáradt maradékok eltávolításához. (A program nem alkalmas odaégett étel eltávolítására, például tepsikből.)

A SmartDry opció fontos szerephez jut a legjobb szárítási eredmények biztosítása tekintetében.



### Intenzív 70°

Magas hőmérsékletű program nagyon szennyezett, zsíros edények, például serpenyő, fazék és sütőtepsi elmosogatásához. Ha ezek az edények nem töltik meg teljesen a mosogatógépet, akkor tányért és egyéb edényeket is rakhat melléjük.



## Üveg 40°

Kímélő, alacsony hőmérsékletű mosogatási program a kristályból/üvegből készült, törékeny tárgyakhoz. Mindig csak kis mennyiségű mosószert használjon, és úgy helyezze el a tárgyakat, hogy ne érhessenek egymáshoz a mosogatás során. Lásd még a *Törékeny edények* részt *A mosogatógép megtöltése* fejezetben. A rászáradt ételmaradékoktól mentes porcelán étkezészet közvetlenül a használata után szintén elmosható ezzel a programmal.

## Higiénia 70°



Ez a program ideálisan használható abban az esetben, ha a kezelő rendkívül nagy higiéniai igényeket támaszt, például cumisüveg és vágódeszka mosogatásakor. A főmosás és az utolsó öblítés egyaránt magas hőmérsékleten történik.

## Éjszakai 55°

Csendesebb mosogatási program, amely éjszaka is futtatható. A program időtartama itt hosszabb.

## Remote (WiFi)

Lehetősége van arra is, hogy mosogatógépét okostelefonja/táblagépe segítségével vezérelje. Csatlakoztassa a mosogatógépet a vezeték nélküli hálózathoz, és távvezérléssel indítsa el a *ConnectLife* alkalmazás segítségével. Lásd: *ConnectLife* fejezet.

A mosogatógép távvezérelt indításához nyomja meg a , majd a  gombot. Az APP felirat villog a mosogatógép kijelzőjén. Csukja be az ajtót. Az állapotjelző lámpa lassan villog, jelezve a távvezérlés aktivált állapotát.

A *ConnectLife* alkalmazásban válassza ki és indítsa el a programot.

Ha az ajtót 2 percen belül nem csukja be, a gép kikapcsol.

## Öntisztítás

Öntisztító program a mosogatógép üstjének, szűrőkarjainak és azok csöveinek tisztításához.

Ezt a programot normál mosogatószerrel vagy citromsavval kell lefuttatni (a gépben ne legyenek edények) – adagolja a mosogatószert a mosogatógép kézi mosogatószerkeszébe. (A mosogatószer adagolása nem automatikus az A mosószert automatikus adagolása funkcióval). Speciális mosogatógép-tisztítók is elérhetők a piacon. A vízkőlerakódás eltávolításával kapcsolatban lásd: *A mosogatógép belső tere* rész, *Karbantartás és tisztítás* fejezet.

## FIGYELEM!

**CLn** A mosogatógép rendszeres időközönként jelzi, hogy a(z) Öntisztítás opciót futtatni kell.

## Az opció kiválasztása

Nyomja meg az aktiválni kívánt opciókat. (A rendelkezésre álló opciók programonként eltérőek.)

## Késletett indítás

A Késletett indítás kiválasztása esetén a mosogatógép az ajtó becsukása és a  gomb megnyomása után 1–24 órával indul el.

1. Nyomja meg egyszer a  gombot a Késletett indítás aktiválásához. Nyomja meg többször vagy tartsa lenyomva a kívánt óraszám beállításához. A Késletett indítás ideje jelenik meg a kijelzőn.

2. Nyomja meg a  gombot. Csukja be az ajtót. Az időzítő visszaszámol, és a mosogatógép a kiválasztott késleltetés után elindul.

Ha törölni szeretné a Késleltett indítás opciót, nyissa ki az ajtót, majd nyomja meg és három másodpercig tartsa lenyomva a  gombot.

*Az opció nem érhető el a következőkhöz: Öntisztítás*

### **Gyorsmosás**

Ez az opció lerövidíti a program időtartamát, azonban több áramot és vizet fogyaszt.

Nyomja meg a  gombot az opció aktiválásához. Frissített programidő jelenik meg a kijelzőn.

*Nem érhető el a következőkhöz: Auto 45-65°, Üveg 40°, Higiénia 70°, Éjszakai 55°, Öntisztítás*

### **SmartDry**

A mosogatógép ventilátora az automatikus ajtónyitási funkcióval karöltve lerövidíti a programidőt és javítja a szárítás hatékonyságát. A mosogatógép kirakodása előtt várjon, amíg a mosogatógép jelzi, hogy a program befejeződött, és az edények lehűltek.

A SmartDry opció szárítási ideje a modelltől, a programtól és az utolsó öblítés hőmérsékletétől függően változik (5–90 perc).

Nyomja meg az  gombot az opció aktiválásához. A sikeres műveletet jelzőfény jelzi.

Egyes programoknál az SmartDry előre ki van választva.

*Nem érhető el a következőkhöz: Higiénia 70°, Öntisztítás*

### **FIGYELEM!**

A legjobb száradás érdekében ne zárja be az ajtót, amíg a szárítási fázis be nem fejeződik, és a gép automatikusan ki nem kapcsol.

### **FIGYELMEZTETÉS!**

A mosogatógép ajtajának mozgását automatikus nyitás esetén nem szabad akadályozni. Ez károsíthatja az ajtózárr mechanizmusát. Várjon legalább 5 percet, mielőtt becsukja az ajtót.

### **UV Technology**

Az utolsó öblítés során a vizet UV-fénnyel és hővel kell fertőtleníteni, hogy elpusztítsa a mikroorganizmusokat. A mosogatógép ilyenkor több energiát fogyaszt, és a programidő meghosszabbodik.

Nyomja meg az  gombot az opció aktiválásához. A sikeres műveletet jelzőfény jelzi.

*Az opció nem érhető el a következőkhöz: Gyors 35°*

## IonTech

Megakadályozza, hogy a mosogatógépben maradt szennyezett edények rossz szagot árásszanak. Ha a mosogatógép ajtaja zárva van, a ventilátor 72 órán át rendszeres időközönként aktiválódik. (Csak a mosogatógép ventilátora van aktiválva.)

Nyomja meg az  gombot az opció aktiválásához. A sikeres műveletet jelzőfény jelzi.

## Indítás/leállítás

Nyomja meg a  gombot. A kijelző villogni kezd, jelezve, hogy a mosogatógép készen áll az indításra. Csukja be megfelelően az ajtót, különben a mosogatógép nem indul el.

A mosogatógép távvezérelt indításához lásd a *ConnectLife* fejezetet.

### Program leállítása vagy megváltoztatása

Nyissa ki az ajtót. Ha meg akarja szakítani vagy módosítani szeretné a programot a mosogatógép elindítása után, nyomja meg a  gombot, és három másodpercig tartsa lenyomva.

Töltse fel a készüléket új mosogatószerrel, ha a mosogatószer-adagoló fedele kinyílt. Ezután válasszon ki egy új programot, nyomja meg a  gombot, és csukja be az ajtót.

### Fennmaradó idő

A program és az opciók kiválasztása után megjelenik a kijelzőn az az időtartam, ameddig a program a legutóbbi használat során tartott.

## Status LedLight (Állapotjelző lámpa)

A mosogatógép alsó részén található állapotjelző lámpa jelzi, amikor valamelyik program elindult.

### Villogó lámpa

A villogó fény azt jelzi, hogy az ajtó kinyílt, miközben a program folyamatban van. Ha villog, de az ajtó be van csukva, akkor valamilyen hiba történt. Lásd: *Hibaelhárítás* fejezet.

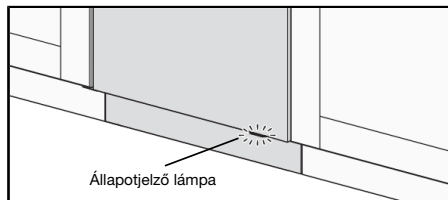

## Ha további edényeket kíván a mosogatógépbe helyezni<sup>1)</sup>

Nyissa ki az ajtót. A mosogatógép automatikusan leáll. Helyezze be az edényeket, és csukja be az ajtót. A mosogatógép kis idő múlva folytatja a programot.

Ha a mosogatósi programot távvezérléssel indította el, a megszakított program az ajtó becsukása után folytatódik. A *ConnectLife* alkalmazás segítségével figyelemmel kísérheti a mosogatógépet, és távvezérléssel leállíthatja a programot, bár ebben az esetben – távvezérléssel – nem tudja majd újra elindítani.

<sup>1)</sup> A mosogatógép elindítása után 5 percen belül több edényt is betölthet.

## Áramszünet

Ha a mosogatógép egy mosogatási program futása közben áramszünet miatt kikapcsol, a program az áramellátás helyreállítása után folytatódik. Ha az áramellátás szállítás közben szűnik meg, a program megszakad.

Ha a mosogatási programot távvezérléssel indította el, és még nem ért véget, a program az áramellátás helyreállítása után folytatódik. A *ConnectLife* alkalmazás segítségével figyelemmel kísérheti a mosogatógépet, és távvezérléssel leállíthatja a programot, bár ebben az esetben – távvezérléssel – nem tudja majd újra elindítani.

Ha szállítás közben több, mint 2 percre kinyitja az ajtót, a program megszakad.

## Miután befejeződött a program

A program végét egy rövid hangjelzés jelzi. A fejezet *Beállítások* írja le, hogy miként változtatható meg ez a funkció.

A program végét jelzi az is, hogy kialszik az állapotjelző lámpa.

A mosogatógép ajtajának kinyitása és a program befejeződése után az „End” felirat jelenik meg a kijelzőn.

A mosogatógép a program végeztével automatikusan kikapcsol. Zárja el a vízcsapot minden egyes használat után (ha a biztosítója ezt megköveteli).

## A leghatékonyabb szállítás











- Töltse meg teljesen a mosogatógépet.
- A bemélyedéssel rendelkező edényeket, például a bögréket, ferdén helyezze el, hogy az öblítővíz le tudjon folyni róluk. Ez a műanyag edények esetében is fontos.
- Töltse fel a készüléket öblítőszerrel, vagy növelje az öblítőszer adagolását.
- Aktiválja a  SmartDry opciót.
- Mielőtt kivenné az edényeket a mosogatógépből, várja meg, hogy megszáradjanak.

## A mosogatógép kiürítése

A forró porcelán törékenyebb. Mielőtt kivenné az edényeket a mosogatógépből, várja meg, hogy megszáradjanak.

Először az alsó kosárból vegye ki az edényeket, hogy ne csepegjen víz a felső kosárból az alsó kosárban lévő edényekre.

# Programtáblázat

Programok	Mosogatószer (ml)	Opciók	Előmosások száma	Főmosás	Öblítések száma	Utolsó öblítés	Fogyasztási adatok <sup>1)</sup>		
							Mosogatási idő (kb. óra:perc)	Energia (kb. kWh)	Vízfogyasztás (liter)
 Auto 45-65°	25	 3)	1-2	45-65 °C	2-3	60 °C	2:10-3:10	0,9-1,4	11,5-19,0
 ECO Eco 55°-2)	25	 3)		55 °C	2	47 °C	3:20	0,76	9,6
 1h 65°	25	 3)		65 °C	3	65 °C	1:00	1,1	15,0
 Intenzív 70°	25		2	70 °C	2	70 °C	2:50	1,6	16,0
 Üveg 40°	20			40 °C	2	50 °C	1:40	0,7	10,0
 Higiénia 70°	25			70 °C	2	70 °C	1:05	1,3	11,0
 Éjszakai 55°	25		1	55 °C	2	65 °C	5:35	1,4	14,0

1) A fogyasztási adatok a bejövő víz hőfokától, a szoba hőmérsékletétől, a bepakolt edények méretétől, a kiválasztott extra funkcióktól és egyéb tényezőktől függően változhatnak. AZ Eco 55° program adatai pontosak, a többi adat csak irányadó.

A mosogatógép beépített vízállóvitóját rendszeresen regenerálni kell, hogy megőrizze funkcióját. A regeneráció meghosszabbítja a mosogatóprogramot, és növeli az energia- és vízfogyasztást. Az, hogy a mosogatógép vízállóvitója milyen gyakran regenerálódik, a kiválasztott beállításától függ.

2) Ez a program alkalmas a hétköznapi használat során keletkezett szennyeződések eltávolítására, és a kombinált energia-és vízfogyasztás szempontjából ez a leghatékonyabb. A környezetbarát tervezésre vonatkozó európai uniós jogszabályoknak is megfelel.

3) SmartDry

# ConnectLife

A ConnectLife egy intelligens otthoni platform, amely összeköti az embereket, eszközöket és szolgáltatásokat. A ConnectLife alkalmazás fejlett digitális szolgáltatásokat és problémamentes megoldásokat kínál, amelyek lehetővé teszik a felhasználók számára az eszközök figyelését és vezérlését, értesítések fogadását okostelefonjukról, valamint a szoftverfrissítést (a támogatott funkciók eszközönként és régióként/országoként eltérően).

Az okos készülék csatlakoztatásához otthoni Wi-Fi hálózatra (csak a 2,4 GHz-es hálózat támogatott) és ConnectLife alkalmazással rendelkező okostelefonra van szükség.





A ConnectLife alkalmazás letöltéséhez olvassa be a QR kódot, vagy keressen rá a ConnectLife alkalmazásra kedvenc alkalmazásboltjában.

1. Telepítse a ConnectLife alkalmazást és hozzon létre egy fiókot.
2. A ConnectLife alkalmazásban lépjen az *Eszközök hozzáadása* menübe és válassza ki a megfelelő eszköztípust. Ezután szkennelje be a QR kódot (a készülék adattábláján található; manuálisan is beírhatja az AUID/SN számot).
3. Az alkalmazás ezután végigvezeti Önt az eszköz okostelefonhoz való csatlakoztatásának teljes folyamatán.
4. A sikeres csatlakoztatást követően mobilalkalmazáson keresztül távolról is vezérelheti a készüléket.



## Csatlakozás hálózathoz és párosítás

- A ConnectLife alkalmazásban lépjen az *Eszközök hozzáadása* menübe és válassza ki a megfelelő eszköztípust. Ezután szkennelje be a QR kódot (a készülék adattábláján található; manuálisan is beírhatja az AUID/SN számot).
- Nyissa ki a mosogatógép ajtaját, és nyomja meg a  gombot.
- A mosogatógép vezérlőpaneljén: Nyomja meg a  gombot a WiFi modul aktiválásához.
- A mosogatógép vezérlőpaneljén nyomja meg és tartsa lenyomva a  gombot 3 másodpercig a csatlakoztatás elindításához. A C felirat jelenik meg a kijelzőn, majd a kijelző elkezd visszaszámolni.

### Hálózati szimbólum a kijelzőn

Villogó 0,5 sec be/ki

A mosogatógép csatlakoztatható a vezeték nélküli hálózathoz, vagy párosítható az okostelefonnal/táblagéppel.

Villogó 1,0 sec be/ki

A mosogatógép csatlakozik a vezeték nélküli hálózathoz.



Világít

A mosogatógép csatlakozik a vezeték nélküli hálózathoz és a felhőhöz.

## A mosogatógép távvezérelt működtetése

A mosogatógép  hálózati szimbóluma akkor jelenik meg a kijelzőn, amikor a mosogatógépet okostelefonnal/táblagéppel párosítja. A *ConnectLife* alkalmazás segítségével figyelemmel kísérheti a mosogatógép működését, és módosíthatja a beállításokat.

### A mosogatógép távvezérelt elindítása

A mosogatógép távvezérelt indításához nyomja meg a , majd a  gombot. Az APP felirat villog a mosogatógép kijelzőjén. Csukja be az ajtót. Az állapotjelző lámpa lassan villog, jelezve a távvezérlés aktivált állapotát.

A *ConnectLife* alkalmazásban válassza ki és indítsa el a programot.



Ha az ajtót 2 percen belül nem csukja be, a gép kikapcsol.

### FIGYELEM!

A mosogatógép mindig használható alkalmazás nélkül. A mosogatógép vezérlőpaneljének megnyomásakor a *ConnectLife* alkalmazás parancsai 10 másodpercig blokkolva vannak.



### Több eszköz párosítása

Párosítson több eszközt/felhasználót a mosogatógéppel.

- A *ConnectLife* alkalmazásban lépjen az *Eszközök hozzáadása* menübe és válassza ki a megfelelő eszköztípust. Ezután szkennelje be a QR kódot (a készülék adattábláján található; manuálisan is beírhatja az AUID/SN számot).
- Nyissa ki a mosogatógép ajtaját, és nyomja meg a  gombot.
- A mosogatógép vezérlőpaneljén nyomja meg és tartsa lenyomva a  gombot 4 másodpercig a csatlakoztatás elindításához. A P felirat jelenik meg a kijelzőn, majd a kijelző elkezd visszaszámolni.



### A WiFi kapcsolat inaktíválása/aktiválása

Miután csatlakoztatta a mosogatógépet a helyi hálózathoz, inaktíválhatja a WiFi kapcsolatot. Később újraaktiválhatja a WiFi kapcsolatot, hogy újra ugyanahhoz a hálózathoz tudjon csatlakozni.

- A mosogatógép vezérlőpaneljén nyomja meg a  gombot, és tartsa lenyomva 8 másodpercig a WiFi kapcsolat inaktíválásához. A Off felirat jelenik meg a kijelzőn.
- A mosogatógép vezérlőpaneljén röviden nyomja meg a  gombot a WiFi kapcsolat újraaktiválásához. Az On felirat jelenik meg a kijelzőn.







### Eszközök eltávolítása

Távolítsa el az összes csatlakoztatott eszközt/felhasználót.

- A mosogatógép vezérlő panelén: Nyomja meg és tartsa nyomva a  gombot mindaddig, amíg aP meg nem jelenik a kijelzőn. Ha a visszaszámlálás megkezdődött, nyomja meg és tartsa nyomva a  gombot 3 másodpercig. A UnP jelzi, hogy minden eszköz/felhasználó törlésre került.

Kérdései vannak? Látogasson meg minket a [www.connectlife.io](http://www.connectlife.io) címen, vagy lépjen kapcsolatba velünk a [hello@connectlife.io](mailto:hello@connectlife.io).

# Beállítások

1. Nyissa ki az ajtót, és nyomja meg a  gombot.
2. A mosogatógép beállítási menüjének megnyitásához nyomja meg és tartsa lenyomva a  és a  gombot, amíg a SET felirat meg nem jelenik a kijelzőn.
3. Nyomja meg a  gombot, és menjen végig a beállítások menün.
4. Nyomja meg a  gombot és menjen végig az alternatívákon.
5. Erősítse meg a választást a  megnyomásával.
6. A menüből való kilépéshez ugorja át, vagy nyomja meg a  gombot.

A mosogatógép beállítási menüjének megnyitása





Alternatíva választása

Megerősítés / Következő beállítás

Beállítások	Alternatívák	
Hangok és zajok	2:00 - 2:03 (2:00 Be)	A hangjelzés megerősíti a vezérlőpanel megnyomását. A mosogatási program befejeződését hangjelzés jelzi. <i>A hibaüzeneteket mindig hangos hangjelzés kíséri.</i>
Öblítőszer	3:00 - 3:05 (3:00 Be)	Az öblítőszer-adagolás beállítása. Az öblítőszer-adagoló a 3:00 (Ki) és a 3:05 (Nagy dózis) szint között állítható. Az öblítőszer adagolás fokozása: <ul style="list-style-type: none"> <li>• Ha az edények foltosak.</li> </ul> Az öblítőszer adagolás csökkentése: <ul style="list-style-type: none"> <li>• Ha az edényeken ragacsos, kék-fehér filmréteg található.</li> <li>• Ha az edények csíkosak.</li> <li>• Habképződés. Ha az Ön háztartásában lévő víz nagyon lágy, akkor az öblítőszer 50:50 arányban vízzel felhígítható.</li> </ul> <i>Gyári beállítás: 3:04</i>
Vízkeménység	4:00 - 4:09 (4:00 Be)	A vízlágyító beállítása. A víz keménységétől függő beállítást válasszon. Fontos, hogy ez a beállítás megfelelő legyen! Lásd a <i>1Vízkeménység</i> részt az <i>Az első használatba vétel előtt</i> fejezetben.           Ha a vízkeménység 5 °dH (9 °fH / 6 °eH / 0,9 mmol/l) felett van, töltsse fel a tartályt sóval.           Ha a vízkeménység nem éri el a 6°dH (10°fH / 7°eH / 1,0 mmol/l) értéket, válassza a 4:00 opciót. A vízlágyító kikapcsol, és nem kell sót adagolni a készülékbe. <i>Gyári beállítás: 4:04</i>



<b>Beállítások</b>	<b>Alternatívák</b>	
TAB (Minden az egyben mosószer)	5:00 (Be) 5:01 (Ki)	Aktiválja a beállítást, ha öblítőszer is tartalmazó all-in-one mosogatószer használ. (Vonatkozik az öblítőszer tartalmazó, automatikus adagolású mosogatógépre is. Ez a beállítás csökkenti az öblítőszer adagját, és befolyásolja a mosogatógép beépíthető vízlágyítójának regenerálási gyakoriságát. <i>Gyári beállítás: 5:00</i>
A mosószer automatikus adagolása 00-40 ml	6:00 - 6:40 (6:00 Be)	Akkor aktiválja ezt a beállítást, ha a mosogatószer automatikus adagolását kívánja használni. <i>A pontos adagolás attól függ, hogy melyik program fut. Az Auto 45-65° program esetében az adagolást az edények szennyezettsége is befolyásolja.</i> <i>Gyári beállítás: 6:25</i>
Belső lámpa, amikor a mosogatógép ki van kapcsolva	8:00 (Be) 8:01 (Ki)	Válassza ki, hogy a belső lámpát be kell-e kapcsolni, amikor a mosogatógép ki van kapcsolva, és az ajtó nyitva van. (Ha a mosogatógép be van kapcsolva, a belső lámpa is mindig be van kapcsolva, ha az ajtó nyitva van.)
Hibakód	<b>F--</b>	Bármilyen hibaüzenet. <i>Amikor felhívja a szervizt, a munkatársak kérhetik, hogy adja meg a legutóbbi hibaüzeneteket.</i>
Visszaállítás a gyári alapértékekre	<b>rSt</b>	Az összes beállítást visszaállítja a gyári alapértékekre. Válassza az rSt opciót és erősítse meg a  gomb megnyomásával.
Kilépés	<b>End</b>	A mosogatógép beállítási menüjéből való kilépéshez válassza az End opciót, és nyomja meg a  gombot. (A menü három másodperc múlva automatikusan bezárul.)

# Karbantartás és tisztítás

## ✨ Öblítőszer utántöltése

Ha az öblítőszer után kell tölteni, akkor a kijelzőn a fenti szimbólum világít.

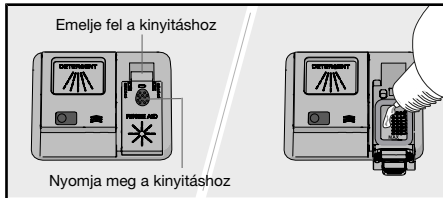

1. Nyissa fel a mosogatószerartó fedelet.
2. Óvatosan töltsé fel a rekeszt öblítőszerrel a **MAX** szintig.
3. Törölje le a rekesz környékén esetlegesen kifreccsent öblítőszer.
4. Szorosan csukja le a fedelet.

A feltöltést követően eltarthat egy ideig, mire a szimbólum kialszik.

## ☞ Sól feltöltés

Ha a só után kell tölteni, akkor a kijelzőn a fenti szimbólum világít.

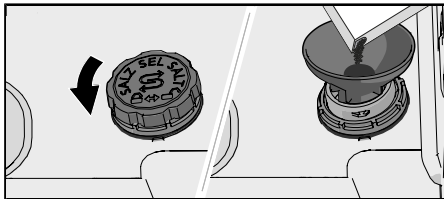

1. Távolítsa el a sóartó rekesz fedelét az óramutató járásával ellentétes irányba forgatva.
2. A mosogatógéphez kapott tölcserűt helyezze a sóartó rekesz feltöltőnyílásába. (Vizet csak az első alkalommal kell hozzáadni.)
3. Töltsé fel elegendő sóval a sóartó rekeszt (max. 750 gram). Mosogatógéphez való speciális só használjon.
4. Az esetlegesen kiszóródott só törölje le, hogy a fedelet szorosan vissza tudja csavarozni a helyére.

A feltöltést követően eltarthat egy ideig, mire a szimbólum kialszik.

## ⚠ FIGYELMEZTETÉS!

A rozsdafoltok kialakulásának elkerülése érdekében a só hozzáadása után rögtön el kell indítani egy mosogatási programot.

Soha ne öntsön mosogatószer a sóartó rekeszbe. Ez tönkreteszi a vízlágyítót!

## **Töltsön fel mosogatószert az automatikus adagolóhoz**

Amikor a gél állagú mosogatószer elfogy, és újra kell tölteni, a fenti szimbólum jelenik meg a kijelzőn. (1-2 programot futtathat, mielőtt a rekesz teljesen kiürülne.)

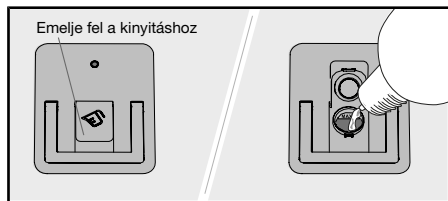

1. Nyissa ki a gél állagú mosogatószer automatikus adagolórekeszének fedelét.
2. Óvatosan töltsön be gél állagú mosogatószert a **MAX** szintig.
3. Tisztítsa meg a rekesz külsejét a felesleges gél állagú mosogatószertől.
4. Szorosan csukja le a fedelet.

### **FIGYELEM!**

Csak gél állagú mosogatószert használjon az automatikus adagoló rekeszben! Ne használjon por állagú mosogatószert. Folyékony mosogatószert nem szabad használni, mivel a képződő hab megakadályozza a mosogatógép hatékony működését.

A sűrű gél állagú mosogatószerek némelyike nem alkalmas az automatikus adagoló rekeszhez. Adagoljon nagyon sűrű gél állagú mosogatószert a kézi mosogatószerrekeszbe. Lásd a mosogatószer gyártójának ajánlásait.

## **Az automatikus adagolórekesz tisztítása**

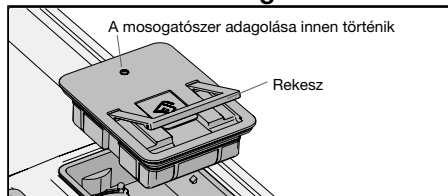

1. A rekesz tisztítás és feltöltés céljából kivethető.
2. Ellenőrizze, hogy az adagolónyílás nincs-e eltömődve. Tisztítsa meg a rekeszt forró vízzel.

### **FIGYELEM!**

Fontos - helyezze vissza a rekeszt. A mosogatógépet nem szabad a helyén lévő az automatikus adagolórekesz nélkül használni!

## Szűrőtisztítás

A szűrő a nagyobb méretű élelmiszer-maradékokat fogja fel, amelyek így nem jutnak el az ürítőszivattyúig. Ürítse ki a szűrőt szükség szerint. Erre annak függvényében és olyan rendszerességgel kell sort keríteni, amilyen gyakran a mosogatógépet használja.

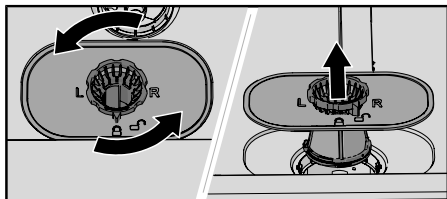

1. Fordítsa el a zárógyűrűt az óramutató járásával ellentétes irányban, és egyenesen felfelé húzva emelje ki a szűrőt.
2. Ürítse ki és tisztítsa meg a szűrőt.
3. Illessze vissza a szűrőt a helyére, majd forgassa el a zárógyűrűt az órajárással egyező irányban egészen addig, amíg az meg nem áll. Győződjön meg arról, hogy a szűrő élei megfelelően illeszkednek, záródnak.



### FIGYELEM!

A helytelenül felszerelt szűrő befolyásolhatja a mosogatás hatékonyságát. A mosogatógépet nem szabad a helyén lévő szűrő nélkül használni!

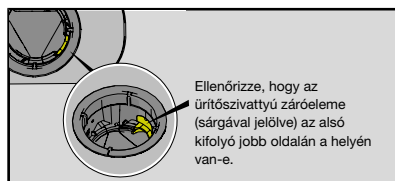

## A szórókarok tisztítása

A lyukak és a csapágycsapatok időnként megakadhatnak. A szennyeződésekkel túvel vagy hasonló eszközzel távolítsa el. A szórókarok alatt is vannak lyukak.

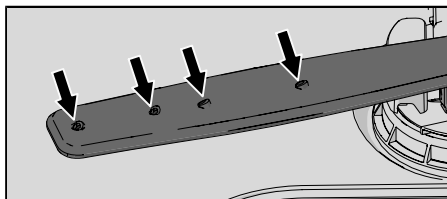

A tisztítás megkönnyítése érdekében a szórókarok eltávolíthatók. A tisztítást követően ne felejtse el a megfelelő módon visszahelyezni őket.

### Felső szórókar

- Húzza ki a felső kosarat.
- A szórókar felső kosárból történő eltávolításához az óramutató járásával ellentétes irányban csavarja ki a szórókarcsapágycsapatokat.

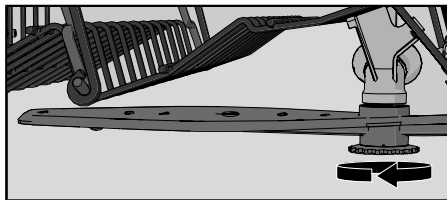

### Alsó szűrőkar

- Az alsó szűrőkart egyenesen húzza fel az eltávolításhoz.

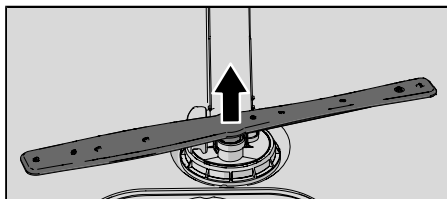

## A mosogatógép külsejének tisztítása

### Ajtó és ajtótmítés

Nyissa ki az ajtót. Rendszeresen tisztítsa meg az ajtó oldalait és az ajtótmítést egy enyhén benedvesített ruhával. A mosogatógép alsó, elülső szélén található ajtótmítést egy mosogatókefével tisztítsa meg.

### Vezérlő panel

Tartsa tisztán a vezérlőpanelt. Szükség esetén törölje le száraz vagy enyhén benedvesített ruhával. Soha ne használjon tisztítószereket – ezek megkarcolhatják a felületet.

## CLn - A Öntisztítás program futtatása

### A mosogatógép belső tere

A mosogatógép belső tere rozsdamentes acélból készült, és a rendeltetésszerű használat során tiszta marad (rendszeres használat mellett).

Ha kemény a víz, vízkő rakódhat le a mosogatógépben. Ha ez bekövetkezik, futtassa a Öntisztítás programot úgy, hogy két evőkanányi citromsavat tesz a mosogatógép kézi mosószer rekeszébe (a mosogatógép legyen üres). Kereskedelmi forgalomban külön mosogatógép-tisztító-szerek is kaphatók.

## Az elzáródások eltávolítása

### A szivattyú dugulásának megszüntetése

Ha a mosogatógépben a program befejezése után is van víz akkor valami akadályozhatja a vízleeresztő szivattyút, ami hibaüzenetet eredményez Vízkimeneti hiba vagy A BLDC ürítőszivattyú hibája.

1. Kapcsolja ki a gépet a  gombbal, és húzza ki a dugót a konnektorból.
2. Távolítsa el a durva szűrőt és a finom szűrőt.
3. Merje ki a vizet a mosogatógép üstjéből.
4. Az ürítőszivattyú ellenőrzéséhez távolítsa el a sárga ürítőszivattyú- záróelemet az alsó kifolyó jobb oldalán. (Használjon fogót, ha szükséges.)
5. Forgassa el kézzel az ürítőszivattyú-záróelem mögött található szivattyúkereket. Óvatosan távolítson el minden éles tárgyat (pl. üveget).

6. Helyezze vissza a szivattyút a finom és a durva szűrővel együtt.
7. Dugja vissza a dugós csatlakozót.

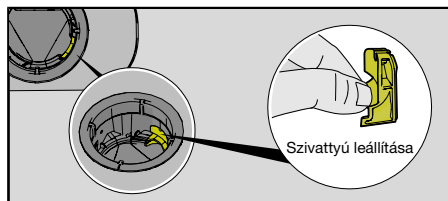

### FIGYELEM!

Ne felejtse el visszahelyezni a szivattyú záróelemét.

## A befolyócsőszűrő dugulásának megszüntetése

Ha a vízben kis részecskék láthatók, akkor lehetséges, hogy eldugult a befolyócső külső szűrője, aminek eredményeként a következő hibaüzenet jelenik meg: Vízbemeneti hiba.

1. Kapcsolja ki a gépet a **ⓘ** gombbal, és húzza ki a dugót a konnektorból.
2. Zárja el a vízcsapot.
3. Csavarja ki a befolyócsövet.
4. Óvatosan vegye ki a külső szűrőt a befolyócsőből, és tisztítsa meg.
5. Helyezze vissza a szűrőt, és ellenőrizze, hogy a tömítés megfelelő helyzetben van-e.
6. Csavarja be erősen a befolyócsövet a helyére.
7. Csatlakoztassa a dugót a fali aljzathoz, és nyissa ki a vízcsapot. Várjon egy kis ideig, hogy a nyomás kiegyenlítődjön, majd ellenőrizze az illesztés szivárgásmentességét.

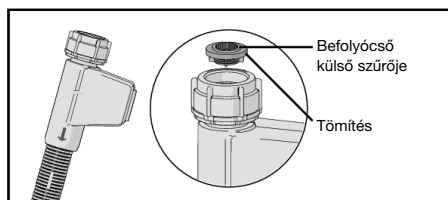

## Téli tárolás/szállítás

A mosogatógépet fagypont feletti hőmérsékleten tárolja, és nagyon hideg időben kerülje a nagy távolságra történő szállítást. A mosogatógépet állítva vagy a hátára fektetve kell szállítani.

A használt mosogatógép szállítása vagy hosszabb tárolás előtt először el kell távolítani a vizet a gépből.

# Hibaelhárítás

Hibaüzenetek		Teendő
<b>F10</b>	Túltöltés	A szivattyú dugulásának megszüntetése. Lásd a <i>Karbantartás és tisztítás</i> fejezetet. Ha a probléma továbbra is fennáll, forduljon a legközelebbi szervizközpontoz.
<b>F11</b>	Vízkiemeneti hiba	Lásd a „Probléma” alatti „Víz marad a mosogatógépben” üzenetet az alábbi táblázatban. Ha a probléma továbbra is fennáll, forduljon a legközelebbi szervizközpontoz.
<b>F12</b>	Vízbemeneti hiba	Ellenőrizze, hogy a vízcsap ki van-e nyitva, és hogy a befolyócső külső szűrője nincs-e eldugulva. Lásd a <i>A befolyócsőszűrő dugulásának megszüntetése</i> című részt a <i>Karbantartás és tisztítás</i> fejezetben. Ha a probléma továbbra is fennáll, forduljon a legközelebbi szervizközpontoz.
<b>F40</b>	A bemeneti szelep szivárgása	Zárja el a vízcsapot, és forduljon a legközelebbi szervizközpontoz.
<b>F41</b>	Fűtőhiba 1	Zárja el a vízcsapot. Húzza ki a dugót a konnektorból, és forduljon a legközelebbi szervizközpontoz.
<b>F45</b>	Diverterhiba	Forduljon a legközelebbi szervizközpontoz.
<b>F52</b>	Vízszinhiba	Tisztítsa meg a durva- és a finomszűrőt. Ügyeljen arra, hogy a befolyócső külső szűrője ne legyen eldugulva. Ha a probléma továbbra is fennáll, forduljon a legközelebbi szervizközpontoz.
<b>F54</b>	Túltöltés	Zárja el a vízcsapot, és forduljon a legközelebbi szervizközpontoz. A mosogatógépen kívüli vízszivárgás elkerülése érdekében ne húzza ki a dugót a konnektorból, amíg a tápvezeték vízcsapját nem zárta el!
<b>F56</b>	A keringtetőszivattyú hibája	Forduljon a legközelebbi szervizközpontoz.
<b>F67</b>	Vízbemeneti hiba	Ellenőrizze, hogy a vízcsap ki van-e nyitva, és hogy a befolyócső külső szűrője nincs-e eldugulva. Lásd a <i>A befolyócsőszűrő dugulásának megszüntetése</i> című részt a <i>Karbantartás és tisztítás</i> fejezetben. Ha a probléma továbbra is fennáll, forduljon a legközelebbi szervizközpontoz.
<b>F68</b>	A BLDC ürítőszivattyú hibája	Lásd a „Probléma” alatti „Víz marad a mosogatógépben” üzenetet az alábbi táblázatban. Ha a probléma továbbra is fennáll, forduljon a legközelebbi szervizközpontoz.





A hibaüzenet törléséhez nyomja meg bármelyik gombot.

## Általános

Probléma	Lehetséges kiváltó ok	Teendő
A vezérlőpanel megnyomásra nem reagál.	Az ajtó kinyitása után túl hamar nyomta meg a vezérlőpanelt.	Várjon egy picit és próbálkozzon újra.

Probléma	Lehetséges kiváltó ok	Teendő
	Az ajtó be van csukva.	Nyissa ki az ajtót. A vezérlőpanel csak akkor reagál a használatra, ha az ajtó nyitva van.
	A vezérlőpanel elszenyeződött.	Száraz vagy enyhén nedves ronggyal tisztítsa meg.
	A vezérlő panel kalibrálást igényel.	Zárja el a vízcsapot. Húzza ki a villágdugót a konnektorból és várjon 60 másodpercet. Ezután csatlakoztassa ismét a készüléket a fali aljzatba és nyissa ki a vízcsapot.
Az ajtót nem lehet becsukni.	A kosarak nincsenek megfelelően elhelyezve.	Győződjön meg róla, hogy a kosarak vízszintesen megfelelő módon legyenek elrendezve. Győződjön meg róla, hogy az edények ne akadályozzák meg, hogy a kosarak megfelelően a helyükre csússzanak.
	Az ajtózár nem kattant a helyére és nem záródik.	Ellenőrizze az ajtózárat. Ha nem kattant a helyére és nem záródik, nyissa ki az ajtót. Nyomja meg és tartsa lenyomva a ☒ SmartDry gombot, amíg a kijelző elkezd visszaszámolni. Várjon, amíg a visszaszámolás véget ér (60 másodperc). Csukja be az ajtót. Ellenőrizze, hogy az ajtózár a helyére kattant és záródik-e.
A mosogatógép nem indul el.	A ▶ gomb nem lett megnyomva.	Nyomja meg a ▶ gombot. A kijelző elkezd a visszaszámolást.
	Az ajtó nincs rendesen becsukva.	Ellenőrizze.
	Kinyitotta a mosogatógépet, hogy további edényeket rakjon be, miközben folyamatban van egy program.	Csukja be az ajtót, és várjon. A mosogatógép kis idő múlva folytatja a programot.
	Az ajtózár nem kattant a helyére és nem záródott be.	Ellenőrizze az ajtózárat. Ha nem kattant a helyére és nem záródik, nyissa ki az ajtót.



Probléma	Lehetséges kiváltó ok	Teendő
		Nyomja meg és tartsa lenyomva a  SmartDry gombot, amíg a kijelző elkezdi visszaszámolni. Várjon, amíg a visszaszámolás véget ér (60 másodperc). Csukja be az ajtót. Ellenőrizze, hogy az ajtózár a helyére kattán és záródik-e.
	Ellenőrizze, hogy a Késletett indítás opció ki van-e választva.	Ha törölni szeretné a Késletett indítás opciót, nyomja meg és három másodpercig tartsa lenyomva a  gombot.
	A villásdugó nincs bedugva a fali aljzatba.	Ellenőrizze.
	Valamelyik biztosító/megszakító kioldott.	Ellenőrizze.
Az edények nem tiszták.	A szűrőkarok nem forognak.	Győződjön meg róla, hogy az edények ne legyenek a szűrőkarok útjában.
	A szűrőkarok lyukai vagy csapágycsoportjai eltömődtek.	Tisztítsa meg a szűrőkarokat. Lásd a <i>Karbantartás és tisztítás</i> fejezetet.
	Nem megfelelő mosogatási program.	Válasszon ki egy magas hőmérsékletű programot a nagyon piszkos edényeken lerakódott zsír feloldásához, például az Intenzív 70°t.
	Nem megfelelő mosószer adagolás.	Az adagolást a vízkeménységhez kell igazítani. A túl sok vagy túl kevés mosószer nem megfelelő mosogatási eredményhez vezet.
	Régi mosószer. A mosószer romlandó termék.	Kerülje a nagy kiserelésű termékek alkalmazását.
	Az A Mosószer automatikus adagolása aktív, de a gél állagú mosogatószer adagolása inaktív.	A mosogatószer adagolásának ellenőrzéséhez nyomja meg a  és a  gombot, és tartsa lenyomva öt másodpercig. A  szimbólum villog a kijelzőn, és az állapotjelző lámpa kigyullad. Most ellenőrizze, hogy a gél állagú mosogatószer adagolása aktív-e.

Probléma	Lehetséges kiváltó ok	Teendő
	Az edényeket nem jól rakta be.	A porcelánedényeket ne takarja le tállal és hasonlóval. Ne helyezzen nagyon magas falú poharat a kosarak sarkába. Lásd: <i>A mosogatógép megtöltése</i> fejezet.
	A poharak és csészék felborultak a mosogatási program során.	Az edényeket úgy helyezze el, hogy azok stabilan álljanak.
	A szűrők eldugultak.	Tisztítsa meg a durva és a finom szűrőt.
	A szűrők nincsenek megfelelő módon beszerelve.	Ellenőrizze, hogy a szűrők megfelelően vannak-e beszerelve. Lásd: <i>Karbantartás és tisztítás</i> fejezet.
	Nem történt meg az ürítőszivattyú leállítás.	Ellenőrizze, hogy az ürítőszivattyú-záróelem (sárgával jelölve) az alsó kifolyó jobb oldalán a helyén van-e. Lásd: <i>Karbantartás és tisztítás</i> fejezet.
Foltok a rozsdamentes acél és ezüst tárgyakon.	Bizonyos élelmiszerek, mint pl. mustár, majonéz, citrom, ecet, só és öntetek, foltot hagyhatnak a rozsdamentes acélon, ha túl sokáig rajta maradnak.	Öblítse le az ilyen élelmiszer-maradékokat, ha nem indítja be azonnal a mosogatógépet. Fontolja meg a Gyorsmosás beállítású 1h 65° program használatát.
	A rozsdamentes acél foltot hagyhat az ezüsten, ha a mosogatás közben érintkeznek egymással. Az alumínium szintű foltokat hagyhat az edényeken.	A foltosodás és az elfénytelenedés elkerüléséhez különítse el a különböző fémekből, például az ezüstből, a rozsdamentes acélból és az alumíniumból készült edényeket.
Foltok vagy filmréteg az edényeken.	Nem megfelelő öblítőszer adagolás beállítás.	Lásd itt: <i>Beállítások</i> .
	A TAB beállítás aktiválódik, és a minden az egyben mosogatószer használata elégtelen szárítási hatással jár.	Aktiválja a minden az egyben mosogatószereket, vagy inaktiválja a TAB beállítást, és tölts fel a rekeszt sóval és külön öblítőszerrel. Lásd az Öblítőszer részt a <i>Beállítások</i> fejezetben.
	A sótartó rekesz kiürült.	Tölts fel sóval a rekeszt. Lásd itt: <i>Az első használatba vétel előtt</i> .
	Nem megfelelő vízlágyító beállítás.	Lásd: <i>Vízkeménység</i> rész, <i>Beállítások</i> fejezet.

Probléma	Lehetséges kiváltó ok	Teendő
	A vízlágyítóból szivárog a só.	Ellenőrizze, hogy a sótartó rekesz fedele megfelelően van-e meghúzva. Ellenkező esetben forduljon a legközelebbi szervizközponthoz.
	A túl magas hőfok és/vagy túl sok mosószer bemarást eredményezhet a kristály edényeken. Ez sajnos nem javítható, mindössze megelőzhető.	A kristály edényeket alacsony hőfokon és kis mennyiségű mosószerrel mosogassa. Lépjen kapcsolatba a mosószer gyártójával.
Az edényeken ragacsos, kék-fehér filmréteg található.	Az öblítőszer adagolás beállítása túl magas.	Csökkentse az adagolási mennyiséget. Lásd: <i>Beállítások</i> fejezet. Ha az Ön háztartásában nagyon lágy a víz, akkor az öblítőszer 50:50 arányban hígítsa fel vízzel.
Foltok maradnak hátra a mosogatás után.	A rizs és tea/kávéfoltokat nehéz eltávolítani.	Használjon folteltávolítót tartalmazó mosószert.
		Gépi mosogatószerrel használata. Ha szükséges, ilyenkor por alakú mosogatószer vagy all-in-one típusú mosogatószer adagolható a mosogatószer-rekeszbe. (amikor A mosószer automatikus adagolása aktív). Lásd <i>Mosogatószer hozzáadása</i> .
Mosószer marad a mosószer rekeszében a mosogatás befejezése után.	A mosószer rekesze nedves volt a mosószer behelyezésekor.	A mosószer rekeszének száraznak kell lennie a mosószer behelyezésekor.
	A mosogatószerrekesz eldugult.	Ellenőrizze, hogy az edények nem akadályozzák-e a mosogatószerrekesz kinyitását.
Zörgő hang mosogatás közben.	Az edényeket nem jól helyezte be, vagy a szórókarok nem forognak.	Győződjön meg róla, hogy az edények biztonságosan legyenek bepakolva. Forgassa meg a szórókarokat és ellenőrizze, hogy forognak-e.
Víz marad a mosogatógépben.	A szűrők eldugultak.	Tisztítsa meg a durva és a finom szűrőt.
	A szűrők nincsenek megfelelő módon beszerelve.	Ellenőrizze, hogy a szűrők megfelelően vannak-e beszerelve. Lásd: <i>Karbantartás és tisztítás</i> fejezet.
	Szennyeződés a szivattyúban.	Tisztítsa meg a szivattyút. Lásd itt: <i>Karbantartás és tisztítás</i> .

Probléma	Lehetséges kiváltó ok	Teendő
	Nem történt meg az ürítőszivattyú leállítása.	Ellenőrizze, hogy az ürítőszivattyú-záróelem (sárgával jelölve) az alsó kifolyó jobb oldalán a helyén van-e. Lásd: <i>Karbantartás és tisztítás</i> fejezet.
	A lefolyó megtekeredett.	A tömlő legyen csavarodástól és éles hajlításoktól mentes.
	Eldugult lefolyó.	Válassza le a kifolyócsövet azon a ponton, ahol a mosogatótálca a vízzárhoz csatlakozik. Győződjön meg arról, hogy nincs benne szennyeződés, és hogy az illesztés belső átmérője legalább 14 mm.
Kellemetlen szag a mosogatógép belsejében.	Szennyeződés a tömitések mentén és a sarkokban.	Tisztítsa meg mosogatókefe és fékezett habzású tisztítószer segítségével.
	Túl sokáig választott alacsony hőfokú programokat.	Futtasson egy magas hőmérsékletű programot havonta egyszer vagy kétszer. Esetleg futtasson öntisztító programot. Lásd: <i>Öntisztítás, A mosogatógép használata</i> fejezet.
Zsírlerakódás a mosogatógépben.	Túl sokáig választott alacsony hőfokú programokat.	Válasszon ki egy magas hőmérsékletű programot a nagyon piszkos edényeken lerakódott zsír feloldásához, például az Intenzív 70 <sup>o</sup> t, vagy futtasson egy öntisztító programot. Lásd: <i>Öntisztítás, A mosogatógép használata</i> fejezet.
Az edények nem eléggé szárazak.	A ☼ SmartDry opció nincs aktiválva.	Aktiválja a ☼ SmartDry opciót.
	A mosogatógép nincs teljesen megtöltve.	Töltse meg teljesen a mosogatógépet.
	Az öblítőszer után kell tölteni vagy túl alacsony az adagolása.	Töltse fel a készüléket öblítőszerrel, vagy növelje az öblítőszer adagolását.
	A TAB beállítás aktiválódik, és a minden az egyben mosogatószer használata elégtelen szárítási hatással jár.	Aktiválja a minden az egyben mosogatószereket, vagy inaktiválja a TAB beállítást, és töltse fel a rekeszt sóval és külön öblítőszerrel. Lásd az Öblítőszer részt a <i>Beállítások</i> fejezetben.

# WiFi

Probléma	Lehetséges kiváltó ok	Teendő
A mosogatógép  hálózati szimbóluma nem jelenik meg a kijelzőn.	A mosogatógép nem csatlakozik a vezeték nélküli hálózathoz.	Csatlakoztassa a mosogatógépet a vezeték nélküli hálózathoz. Lásd: <i>ConnectLife</i> fejezet.
	A WiFi kapcsolat inaktív.	Aktiválja a WiFi kapcsolatot. Lásd a <i>A WiFi kapcsolat inaktiválása/aktiválása</i> részt az <i>ConnectLife</i> fejezetben.
Nincs WiFi kapcsolat	A mosogatógép nem fér hozzá a vezeték nélküli hálózathoz, vagy az útválasztó (router) nem csatlakozik az internetre.	Ellenőrizze, hogy az útválasztó (router) csatlakozik-e az internetre.
		Győződjön meg arról, hogy a vezeték nélküli hálózat 2,4 GHz frekvencián működik, és látható. Ha a jel túl gyenge, próbálja meg közelebb mozgatni az útválasztót (routert) a mosogatógéphez.  Lásd még a hibaelhárítást itt: <a href="http://www.connectlife.io">www.connectlife.io</a> . Ha a probléma továbbra is fennáll, forduljon a legközelebbi szervizközpontoz.
A párosítás sikertelen	Az okostelefon/táblagép nem csatlakozik a vezeték nélküli hálózathoz, vagy az útválasztó (router) nem csatlakozik az internetre.	Ellenőrizze, hogy az útválasztó (router) csatlakozik-e az internetre.
		Ellenőrizze, hogy okostelefonja/táblagépe csatlakozik-e a vezeték nélküli hálózathoz.
		Lásd még a hibaelhárítást itt: <a href="http://www.connectlife.io">www.connectlife.io</a> . Ha a probléma továbbra is fennáll, forduljon a legközelebbi szervizközpontoz.
A mosogatógép nem csatlakoztatva jelenik meg a <i>ConnectLife</i> alkalmazásban.	A WiFi kapcsolat inaktív	Aktiválja a WiFi kapcsolatot. Lásd a <i>A WiFi kapcsolat inaktiválása/aktiválása</i> részt az <i>ConnectLife</i> fejezetben.
		Lásd még a hibaelhárítást itt: <a href="http://www.connectlife.io">www.connectlife.io</a> . Ha a probléma továbbra is fennáll, forduljon a legközelebbi szervizközpontoz.

<b>Probléma</b>	<b>Lehetséges kiváltó ok</b>	<b>Teendő</b>
A szoftverfrissítés sikertelen.	A hálózati kapcsolat megszakadt, vagy a mosogatógép áramszünet miatt nem kapott áramot.	Győződjön meg róla, hogy a tápellátás nem szakadt meg, és hogy a hálózati kapcsolat stabil, mielőtt újra próbálkozna. Ha a probléma továbbra is fennáll, forduljon a legközelebbi szervizközpontoz.

# Beüzemelés

Fontos, hogy olvassa el és tartsa be a lenti utasításokat. A beszerelést és bekötést a különálló beüzemelési utasítások szerint végezze el.

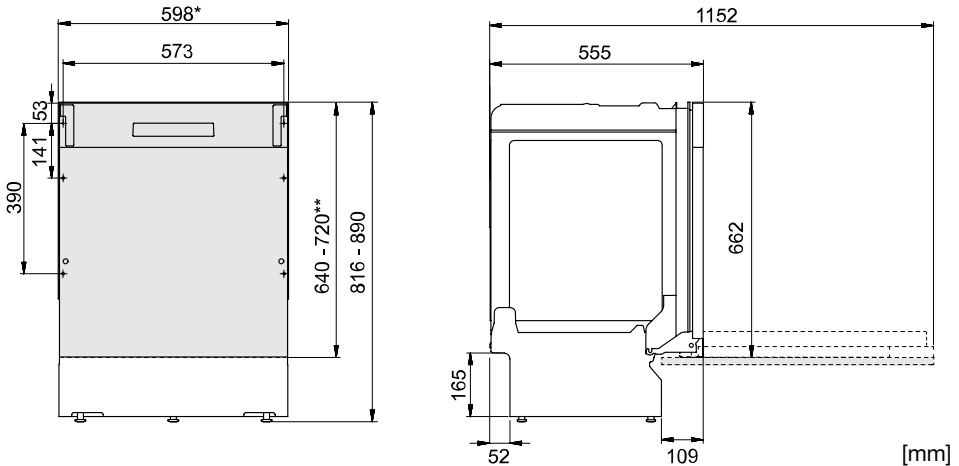

\*Távolítsa el a műanyag csikokat, ha a beszerelési hely mérete 596-598 mm.  
Legyen óvatos! A peremek élesek lehetnek. Viseljen védőkesztyűt!

\*\* Az ajtófedél hosszúsága.

*Névleges méretek. A valós méretek eltérőek lehetnek.*

## Biztonságra vonatkozó utasítások

- A villamos, víz és csatorna bekötést képzett szakember végezze el.
- Minden esetben tartsa be a vízre, csatornára és elektromos áramra vonatkozó érvényes előírásokat.
- Körültekintő módon járjon el a beszerelés során! Viseljen védőkesztyűt! A beszerelést minden esetben két személy végezze!
- Az esetleges vízszivárgás okozta károk megelőzése érdekében helyezzen egy cseppfelfogó tálcat a mosogatógép alá.
- Mielőtt beszerelné a mosogatógépet a végleges helyére, tesztelje a készüléket egy 1h 65° program lefuttatásával, Gyorsmosás beállítással. Győződjön meg róla, hogy a mosogatógép megtelik vízzel, és hogy a vizet leereszti a berendezés. Ellenőrizze, hogy nincs-e szivárgás az illesztéseknél.



### FIGYELMEZTETÉS!

Az ajtó alsó részén lévő szellőzőnyílást nem szabad szőnyeggel vagy hasonló tárggyal elfedni.



### FIGYELMEZTETÉS!

A mosogatógép beszerelése során zárja el a vízellátást!

A munka időtartama alatt ki kell húzni a villásdugót, vagy áramtalanítani kell az aljzatot!

## Beállítás

- A beszerelési hely és a csatlakozások méreteit a külön beüzemelési utasításokban találja. A beszerelés előtt ellenőrizze a méretek megfelelőségét. Az ajtóburkolat magassága hozzáigazítható a készülék környezetéhez.
- A mosogatógépet kizárólag szilárd, stabil talajon állítsa fel. A mosogatógépet a talpak segítségével állítsa vízszintbe.
- Ha a mosogatógép beépíthető, akkor a mellette lévő konyhabútoroknak is párabíróknak kell lenniük a mosogatógép párájával szemben.
- Szerelje fel a védőfóliát a munkalap alá és fent a pereme köré. A védőfólia funkciója a munkalap nedvesség elleni védelme. (A védőfólia a zárt műanyag dobozban található.)
- Ügyeljen arra, hogy a készülék úgy legyen elhelyezve, hogy az ajtó szabadon ki tudjon nyílni, mert az akadályok megzavarhatják az ajtózár működését.
- Vegye figyelembe, hogy a fedélajtó felszerelése után szükség lehet az ajtórugók beállítására. Úgy állítsa be a bal és a jobb oldali ajtórugókat, hogy az ajtó egyensúlyi helyzetbe kerüljön.

## Csatorna csatlakozás

Ez a mosogatógép alkalmas megemelt mélyedés beépítésére (az ergonómikus munkamagasság elérése érdekében). Ez azt jelenti, hogy a mosogatógépet úgy lehet elhelyezni, hogy a vízvezető tömlő a mosogatógép aljánál alacsonyabb szinten fusson például közvetlenül a padlóban futó lefolyócsőbe vezetve.

A kifolyó a mosogatótálca búzélzárójában lévő csatlakozó csonkra is ráköthető. A csatlakozó csonk belső átmérője legalább 14 mm legyen.

A lefolyó maximum 3 m meghosszabbítható (a teljes hossza nem haladhatja meg a 4,5 m). Az illesztések vagy összekötő csövek belső átmérője legalább 14 mm legyen.

A kifolyócső egyetlen része sem lehet magasabban, mint 950 mm.

A kifolyócső csatlakoztatásához használjon tömlőbilincset. Ügyeljen arra, hogy a cső ne csavarodjon meg.

## Víz csatlakozás

Kizárólag a mosogatógéphez tartozó befolyócsövet használja. Ne használjon fel régi vagy egyéb tartalék tömlőt.

A befolyócsövet vízcsappal (elzáró csappal) kell ellátni. A vízcsap legyen könnyen hozzáférhető, hogy a mosogatógép mozgatása esetén el lehessen zárni a vízellátást.

A beszerelést követően nyissa ki a vízcsapot, és várjon kis ideig, hogy kiegyenlítődjön a nyomás. Ellenőrizze az illesztések szivárgásmentességét.

### Csatlakoztatás a hidegvíz-vezetékhez

Ha az épület fűtése olaj, áram vagy gáz használatával történik, akkor a mosogatógépet a hidegvíz-vezetékhez csatlakoztassa.

### Csatlakoztatás a melegvíz-vezetékhez

Ha az épület fűtése energiatakarékos módon, például központi fűtéssel, illetve napenergia vagy geotermikus energia használatával történik, akkor a mosogatógépet a melegvíz-vezetékhez csatlakoztassa (max. 70 °C). A melegvíz-vezetékhez való csatlakoztatás eredményeként csökken az energiafogyasztás.





### **FIGYELEM!**

Ne lépje túl a vízellátás megengedett hőmérsékletét. Bizonyos edények olyan anyagokat tartalmaznak, amelyek nem viselik el a magas hőmérsékletet. Lásd a *Törékeny edények* című részt a *A mosogatógép megtöltése* fejezetben.

## **Villamos csatlakoztatás**

A villamos csatlakoztatásra vonatkozó tájékoztatást a géptörzslapon találja meg. A villamosenergia-ellátásnak meg kell felelnie a specifikációnak.

A mosogatógép kizárólag földelt aljzathoz szabad csatlakoztatni.

A fali aljzatot a szerelési területen kívül, jól hozzáférhető helyen kell elhelyezni. Ne használjon hosszabbítót!

# Szervizelés



Mielőtt kapcsolatba lépne a szervizközponttal, olvassa el a *Hibaelhárítás* fejezetet. Ha olyan problémába ütközött, amelyet nem tud megoldani, kérjen segítséget a legközelebbi szervizközponttól, lásd: **www.gorenje.com**. Honlapunkon is található információ a cserealkatrészek elérhetőségével és a felhasználók által kivitelezhető javításokkal kapcsolatban.

Kapcsolatfelvétel esetén tüntesse fel a géptörzslapon található adatokat. Adja meg a cikkszámot (1) és a gyártási számot (2) is.

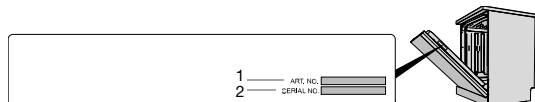
Kérjük, vegye figyelembe, hogy a nem szakemberek által végzett javítások veszélyeztethetik a felhasználók biztonságát, és befolyásolhatják a jótállást.



## Programciklusok száma

Nyomja meg és tartsa lenyomva a  és a  gombot 3 másodpercig, amíg Programciklusok száma meg nem jelenik a kijelzőn.

(Ha a mosogatógép 999 ciklusnál többet teljesített, akkor az ezer ciklus száma jelenik meg, amelyet maximum 999 ciklus követ. Például 1234 ciklus így jelenik meg: 001 és utána 234.)

# Műszaki adatok és energiabesorolási címkézés

## Műszaki adatok

Magasság:	816-890 mm
Szélesség:	598 mm
Mélység:	555 mm
Tömeg:	30 kg <sup>1)</sup>
Standard terítékek száma:	16 <sup>2)</sup>
Víznyomás:	0,03-1,0 MPa
Villamos csatlakozás:	Lásd a típustáblát.
Névleges teljesítmény:	Lásd a típustáblát.

1) A tömeg az eltérő specifikáció alapján változhat.

2) Az EN 60436 szabvány szerint.

## A fogyasztók tájékoztatása

A készülékével kapcsolatos információk a következő helyen találhatóak: [www.gorenje.com](http://www.gorenje.com). Információkat találhat az EU energiacímkezési termékregisztrációs adatbázisában, az EPREL-ben is. Olvassa be a mosogatógéphez mellékelt energiacímken található QR kódot (vagy menjen <https://eprel.ec.europa.eu> honlapra és keresse meg a modell nevét).

Ez a készülék a D energiahatékonysági osztályba tartozó fényforrás(oka)t tartalmaz. A fényforrások pótkatrészként kaphatók, és a legközelebbi szervizközpont vagy képzett szakember cserélheti őket.

## A tesztintézetre vonatkozó információ

A termékkel kapcsolatos információk szerepelnek az Európában energiacímke-köteles termékek nyilvántartására szolgáló (EPREL-) adatbázisban, és e-mailben is megrendelhetők ([dishwashers@appliance-development.com](mailto:dishwashers@appliance-development.com)).

A kérésben tüntesse fel a sorozatszám táblán található adatokat. Adja meg a cikkszámot (1), a sorozatszámot (2) és a modell nevét (3).

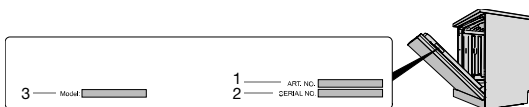

## Megfelelőségi nyilatkozat

Ezennel kijelentjük, hogy ez a készülék megfelel a vonatkozó európai irányelveknek és a vonatkozó szabványok követelményeinek.

# **gorenje**

[www.gorenje.com](http://www.gorenje.com)



870674-a12

*Fenntartjuk a változtatáshoz való jogot.*