

gorenje

HR

HR

BA

UPUTE ZA UPORABU

Indukcijska ploča za kuhanje

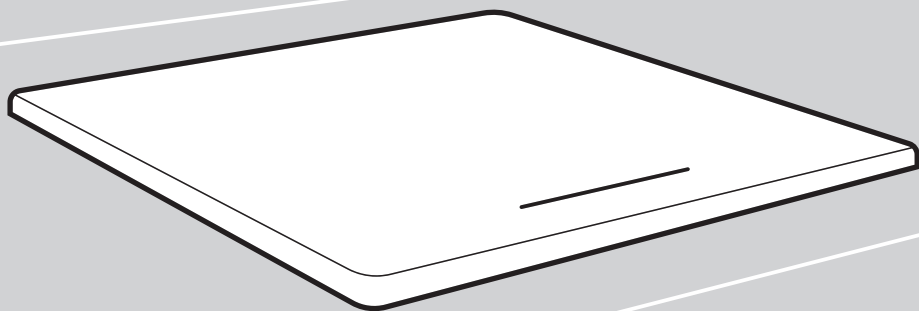

Zahvaljujemo vam na povjerenju kojeg ste nam iskazali kupnjom našeg uređaja.

Za lakšu uporabu proizvoda priložili smo vam detaljne upute, koje će vam pomoći da se što brže upoznate sa svojim novim uređajem.

Najprije se uvjerite dali ste primili neoštećen uređaj. Ukoliko otkrijete kakvo transportno oštećenje, molimo vas da se obratite vašem prodavaču kod kojeg ste uređaj kupili, ili područnom skladištu odakle je proizvod bio dostavljen. Telefonski broj naći ćete na računu odnosno na otpremnici.

Upute za uporabu uređaja možete naći i na našem internetnom portalu:

www.gorenje.com / < <http://www.gorenje.com> / >



INFORMACIJA!

Informacija, savjet, ideja ili preporuka



UPOZORENJE!

Upozorenje za opasnost

Sadržaj

1. Mjere opreza	4
2. Druga važna sigurnosna upozorenja	6
2.1 Prije priključenja uređaja	6
3. Ugradnja indukcijske ploče za kuhanje	7
3.1 Ugradbena montaža u radnu ploču	10
3.2 Montaža pjenaste brtve	13
4. Spajanje indukcijske ploče za kuhanje na mrežno napajanje	13
4.1 Priključni kabel	13
4.2 Priključenje uređaja	14
5. Opis uređaja	17
5.1 Prije prve upotrebe	17
6. Upravljanje poljem za kuhanje	18
6.1 Ploča za upravljanje	18
6.2 Uključenje indukcijske ploče kuhanja	19
6.3 Uključenje polja za kuhanje	19
6.4 Povezano polje	19
6.5 Automatika za brzo zagrijavanje	20
6.6 Power Boost	21
6.7 Sigurnosna blokada za djecu / zaključavanje	22
6.8 Vremenske funkcije	22
6.9 Pokazivač preostale toplote	24
6.10 Ograničenje trajanja rada	24
6.11 Zaštita od pregrijavanja	24
6.12 Automatsko isključenje	25
6.13 Isključivanje zone za kuhanje	25
6.14 Isključenje kompletne ploče za kuhanje	25
7. Korisnikove postavke	26
8. Savjeti i preporuke	28
8.1 Površina za kuhanje	28
8.2 Funkcioniranje indukcijskog polja za kuhanje	28
8.3 Posuđe za indukciju	29
8.4 Štednja energije	30
9. Čišćenje i održavanje	31
10. Problemi i pogreške	32
10.1 Šumovi tijekom kuhanja indukcijom	33
11. Tehnički podaci	33
12. Zbrinjavanje dotrajalog uređaja	34

1. Mjere opreza

VAŽNE MJERE OPREZA – PAŽLJIVO PROČITAJTE OVE UPUTE I ČUVAJTE IH ZA BUDUĆU UPORABU.

Djeca starija od osam godina, kao i osobe smanjenih fizičkih, osjetilnih ili umnih sposobnosti, ili osobe s nedostatkom znanja i iskustava, smiju koristiti uređaj isključivo pod odgovarajućim nadzorom, odnosno ako su upoznate sa sigurnom uporabom uređaja, i ako jasno razumiju opasnosti koje su povezane s uporabom uređaja. Djeci ne dozvolite da se igraju uređajem. Također ne dozvolite djeci da sudjeluju u čišćenju uređaja ili obavljanju radova na održavanju uređaja bez odgovarajućeg nadzora odraslih.

UPOZORENJE: sam uređaj i dostupni elementi uređaja mogu se tijekom djelovanja jače zagrijati. Izbjegavajte dodir s grijaćim elementima.

Mala djeca (mlađa od osam godina) neka budu čitavo vrijeme pod nadzorom.

Uređaj nije dozvoljeno čistiti napravama na vruću paru ili visokotlačnim uređajima za čišćenje, jer takve naprave mogu prouzročiti električni udar.

Uređaj nije namijenjen upravljanju pomoću vanjskih programskih satnih mehanizama ili daljinskih upravljačkih sustava.

Sredstva za isključenje moraju biti ugrađena u fiksno ožičenje u skladu s pravilima ožičenja.

Ukoliko je priključni kabel oštećen, smije ga zamijeniti isključivo proizvođač ili njegov ovlaštenu serviser, odnosno neka druga stručno osposobljena osoba, jer ćete jedino time spriječiti možebitne opasnosti odnosno ozljede (samo za uređaje opremljene priključnim kabelom).

UPOZORENJE: Ukoliko je površina ploče za kuhanje napukla, isključite uređaj jer ćete time spriječiti opasnost električnog udara. Isključite sve prekidače svih polja za kuhanje i odvijte osigurač, odnosno isključite glavni zaštitni strujni prekidač, tako da je uređaj u potpunosti izoliran iz električne mreže.

UPOZORENJE: Priprema jela na masti ili ulju neka bude pod stalnim nadzorom, jer se pregrijana masnoća vrlo brzo upali, stoga može biti opasno i može prouzrokovati požar. Vatru nemojte NIKAD pokušavati ugasiti vodom. Uređaj smjesta isključite i iskopčajte iz električne instalacije, te pokrijte plamen poklopcem ili prikladnom vlažnom krpom.

UPOZORENJE: Opasnost požara: na površinu ploče za kuhanje nemojte odlagati nikakve predmete.

OPREZ: Potrebno je nadzirati kuhanje. Potrebno je stalno nadzirati kratkotrajno kuhanje.

Uređaj je namijenjen uporabi u kućanstvu. Nemojte ga koristiti u bilo kakve druge svrhe, npr. za zagrijavanje prostorija. Na ploču za kuhanje nemojte stavljati praznu posudu.

UPOZORENJE: koristite isključivo štitnike ploče za kuhanje koje je oblikovao proizvođač uređaja za kuhanje, ili koje proizvođač u svojim uputama za uporabu preporučuje kao prikladne štitnike za ovaj uređaj. Korištenje neprikladnih štitnika ploče za kuhanje može privesti do nesreće.

Na indukcijsko polje nemojte stavljati nikakve metalne predmete, kao što su noževi, viljuške, žlice ili poklopci, jer se uslijed djelovanja indukcije mogu jače zagrijati.

Nakon uporabe isključite polje za kuhanje odgovarajućim elementima za upravljanje; nemojte se pouzdati samo na sustav za prepoznavanje posude.

Uređaj mora biti priključen na fiksno ožičenje koje ima ugrađena sredstva za odspajanje. Fiksno ožičenje mora biti izvedeno u skladu s pravilima ožičenja.

2. Druga važna sigurnosna upozorenja

Uređaj je namijenjen uporabi u kućanstvu. Nemojte ga koristiti u bilo kakve druge svrhe, npr. za zagrijavanje prostorija, sušenje životinja, papira, tkanina ili bilja, je u takvim slučajevima postoji opasnost ozljeda ili izbijanja požara.

Uređaj mora biti priključen na fiksno ožičenje koje ima ugrađena sredstva za odspajanje. Fiksno ožičenje mora biti izvedeno u skladu s pravilima ožičenja.

Pazite da priključni kabeli drugih električnih uređaja koji su priključeni na utičnicu u blizini vašeg uređaja ne dođu u dodir s vrućim poljima za kuhanje.

Ako je kabel za napajanje oštećen, treba ga zamijeniti proizvođač ili ovlašteni serviser kako bi se izbjegle opasnosti.

Korištenje staklene keramičke ploče za kuhanje kao skladišnog prostora može dovesti do ogrebotina ili drugih oštećenja. Nikada ne zagrijavajte hranu u aluminijskoj foliji ili u plastičnim spremnicima na ploči za kuhanje. Takva folija ili spremnici mogu se rastopiti, što može dovesti do požara ili oštećenja ploče za kuhanje.

Ne skladištite predmete osjetljive na temperaturu ispod uređaja, kao što su sredstva za čišćenje ili deterdženti, kante za prskanje itd.

Do eventualnih nesklada u nijansama boja između različitih uređaja ili sastavnih elemenata unutar jedne dizajnerske linije može doći uslijed različitih čimbenika, kao što su npr. različiti kutovi pod kojima gledamo uređaj, različita boja pozadine, materijali, ili sama osvjetljenost prostora.

2.1 Prije priključenja uređaja



UPOZORENJE!

Prije priključenja uređaja detaljno proučite upute za uporabu. Otklanjanje kvarova, odnosno reklamacije koja je nastala zbog nepravilnog priključenja ili uporabe uređaja, nije predmet garancije.

3. Ugradnja indukcijske ploče za kuhanje

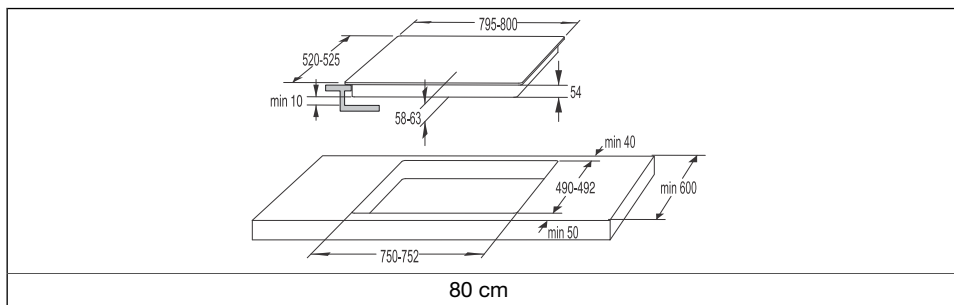
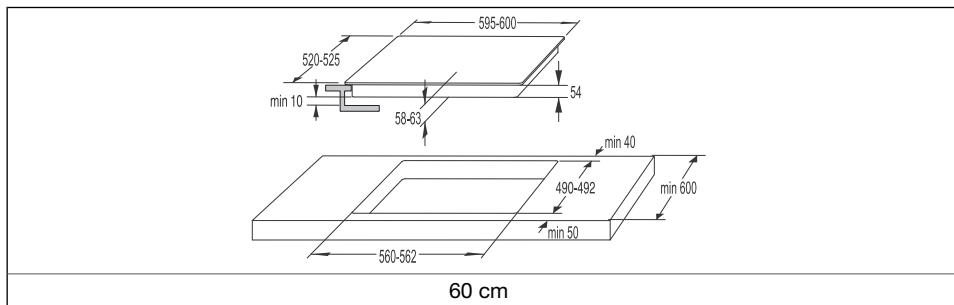
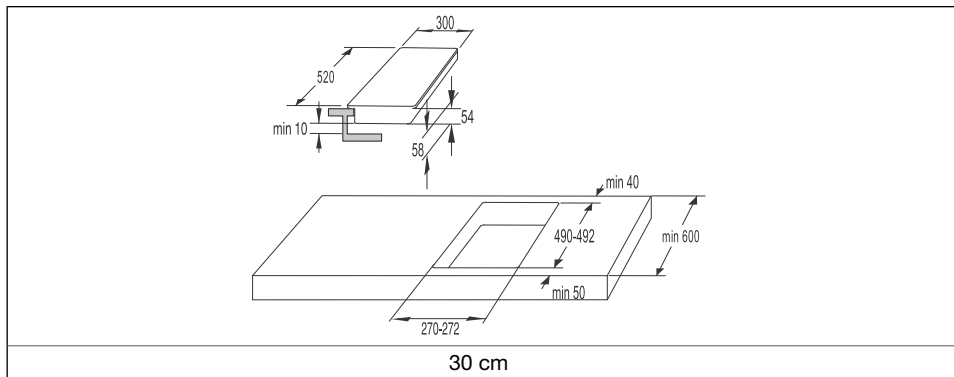

INFORMACIJA!

Samo stručnoj osobi dozvoljeno je ugraditi aparat kuhinjski element i priključiti ga na električni napon.

Postupak ugradnje

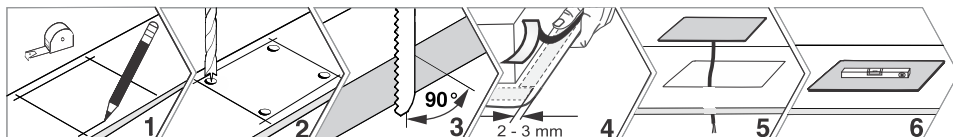

- Izrezane površine odgovarajuće zaštitite.
- Indukcijsku ploču priključite na električnu mrežu (vidjeti upute za priključenje indukcijske ploče na električnu mrežu).
- Postavite indukcijsku ploču u izrezani otvor.
- Furnir, odnosno obloge ugradbenog kuhinjskog elementa moraju biti obrađene toplotno postojanim ljeplom (100°C), inače mogu zbog slabije temperaturne otpornosti promijeniti boju i oblik.
- Uporaba završnih letvica od masivnog drva na radnim pultovima iza ugradbene indukcijske ploče dozvoljena je ako minimalna udaljenost ostaje takva kako je označeno na slikama za ugradnju.

INFORMACIJA!

Radna ploča mora biti potpuno ravna.

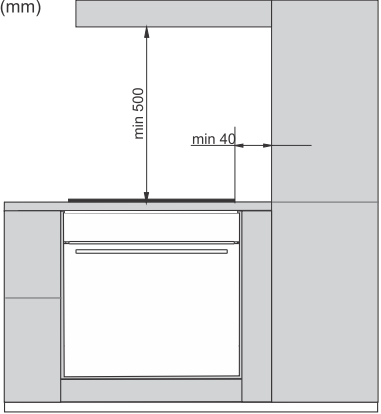
	<ul style="list-style-type: none">• Indukcijska ploča za kuhanje prikladna je za ugradnju u radnu ploču iznad kuhinjskog ormarića minimalne širine 600 mm.• Kuhinjski ormarić iznad indukcijske ploče za kuhanje mora biti dovoljno visok da ne ometa radni proces.• Okomita udaljenost između indukcijske ploče za kuhanje i kuhinjske nape mora odgovarati najmanje udaljenosti navedenoj u uputama za ugradnju kuhinjske nape i ne manja od 500 mm.• Udaljenost između ruba indukcijske ploče za kuhanje i susjednog kuhinjskog ormarića ne smije biti manja od 40 mm.• Minimalni razmak između indukcijske ploče za kuhanje i stražnjeg zida prikazan je na dijagramu ugradnje.
--	---

Donji ormarić s ladicom

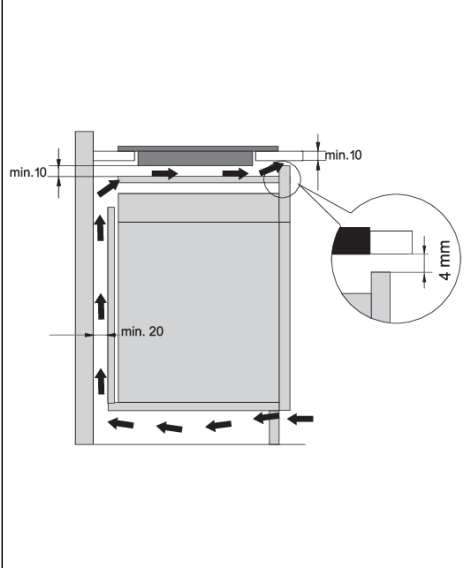
	<ul style="list-style-type: none">• U stražnjem zidu ormarića mora postojati otvor visine od najmanje 140 mm po cijeloj širini ormarića. Osim toga, potreban je i otvor od najmanje 4 mm na prednjoj strani, duž cijele širine ormarića.• Ispod indukcijske ploče po cijeloj dužini treba postaviti vodoravnu pregradnu ploču. Razmak između donjeg kraja ploče i pregradne ploče mora biti najmanje 10 mm.• Sa stražnje strane treba omogućiti odgovarajuću ventilaciju.• Ako se ispod kuhinjskog ormarića nalazi ladica, nemojte pohranjivati aluminijsku foliju ili zapaljive tvari ili tekućine (poput sprejeva) u ovoj ladici. Držite takve tvari dalje od ploče za kuhanje. Opasnost od eksplozije!
--	--

Donji ormarić s pećnicom

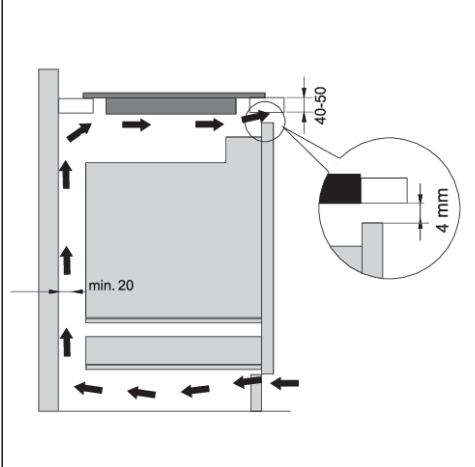
	<ul style="list-style-type: none">• Ispod indukcijske ploče za kuhanje smijete ugraditi samo modele pećnice koje su opremljene rashladnim ventilatorom.• Prije ugradnje pećnice stražnja strana kuhinjskog ormarića mora biti uklonjena iz područja otvora za ugradnju.• Osim toga, potreban je i otvor od najmanje 4 mm na prednjoj strani, duž cijele širine ormarića.• U slučaju ugradnje ostalih uređaja ispod indukcijske ploče za kuhanje ne jamčimo za njihov pravilan rad.
---	---

INFORMACIJA!

Za normalno djelovanje elektronike na indukcijskoj ugrabenoj ploči potrebno je osigurati dovoljno kruženje zraka.

3.1 Ugradbena montaža u radnu ploču

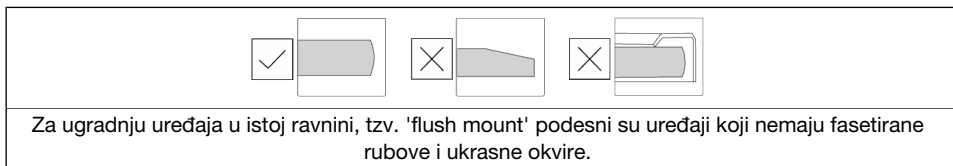
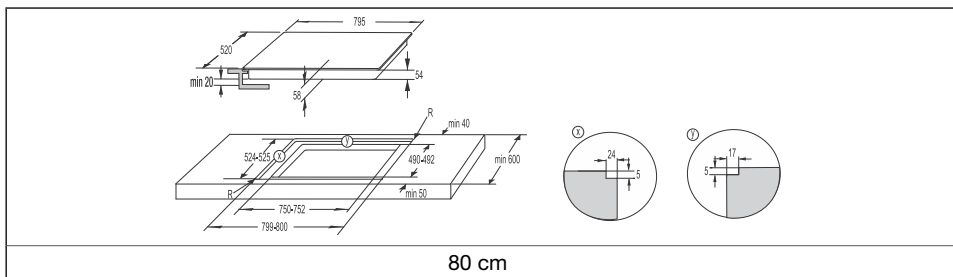
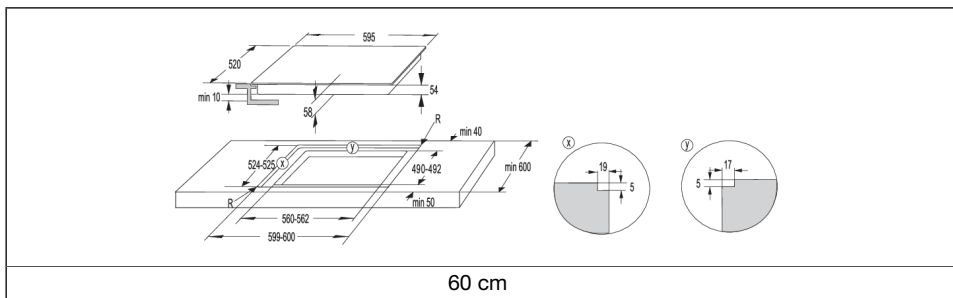
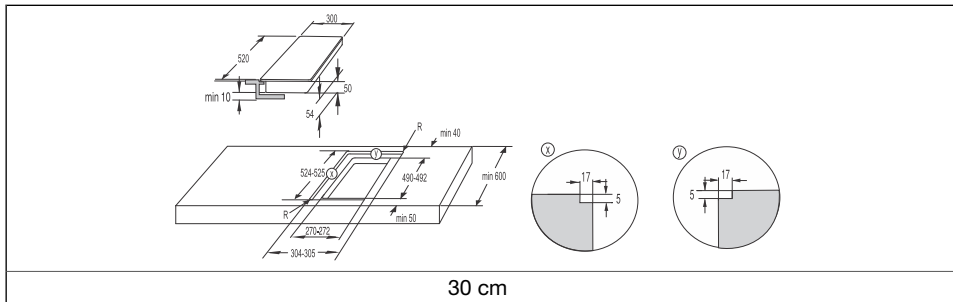

Postupak ugradnje

- Uređaj se smije ugraditi samo u radnu površinu otpornu na temperaturu i vodu, kao što je radna ploča od prirodnog kamena (mramor, granit) ili punog drveta (rubovi uz izrez moraju biti zabrtvljeni).

- Prilikom ugradnje u radnu površinu od keramike, drva ili stakla, treba upotrijebiti drveni podokvir. Okvir nije isporučen s uređajem. Uređaj se smije ugraditi u radnu ploču izrađenu od drugih materijala tek nakon što se posavjetujete s proizvođačem radne površine i dobijete njegovo izričito odobrenje.
- Unutarnja dimenzija osnovne jedinice mora biti barem jednaka unutarnjem izrezu uređaja. Time se omogućuje jednostavno uklanjanje uređaja s radne površine.
- Na donji rub stakla uređaja prilijepite brtveću traku.

	1. Najprije uložite kabel napajanja kroz izrez.
	2. Postavite uređaj preko središta izreza.
	3. Spojite uređaj na mrežno napajanje.
	4. Isprobajte rad uređaja.
	5. Zatvorite utor između uređaja i radne površine pomoću silikonskog brtvila. Silikonsko brtvilo koje se upotrebljava za brtvljenje uređaja mora biti otporno na temperaturu (na najmanje 160 °C).
	6. Izgladite silikonsko brtvilo pomoću odgovarajućeg alata. Ne uključujte uređaj sve dok se silikonsko brtvilo potpuno ne osuši.

<p>1. Silikonsko brtvilo 2. Ljepljiva traka</p>

Pult od prirodnog kamena

⚠ UPOZORENJE!

Kod radnih pultova od prirodnog kamena budite naročito oprezni na mjere za ugradnju. Za odabir silikonskog kita posavjetujte se s proizvođačem pulta. Korištenje nepodesnih silikonskih kitova može prouzročiti trajne promjene boje na dijelovima.

	<p>1. Pult 2. Uređaj 3. Otvor</p>
<p>Veličina otvora prilagođava se obzirom na tolerancije staklokeramičke ploče i izreza u pultu (min 2 mm).</p>	

Keramički, drveni, ili stakleni pult

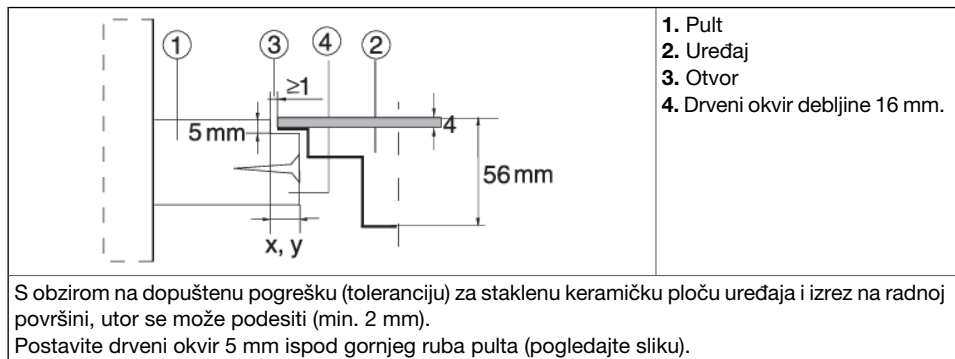

Kod izreza treba uzeti u obzir polumjere rubova stakla.

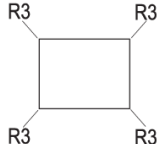
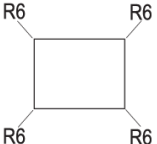
STAKLO	IZREZ
	

Uklanjanje ugrađenog uređaja

Odspojite indukcijsku ploču s napajanja. Upotrijebite odgovarajući alat za uklanjanje silikonske brtve s perimetra. Uklonite indukcijsku ploču pritiskom s donje strane prema gore.



UPOZORENJE!

Nemojte pokušavati vaditi uređaj sa gornje strane pulta!



UPOZORENJE!

Servisni odjel odgovoran je samo za popravak i servisiranje indukcijske ploče za kuhanje. Posavjetujte se sa specijaliziranim prodavačem kuhinjske opreme u vezi s ponovnom ugradnjom indukcijske ploče za ugradnju u ravninu.



UPOZORENJE!

Ako je pećnica postavljena ispod indukcijske ploče za kuhanje, debljina radne ploče mora biti najmanje 45 mm.

3.2 Montaža pjenaste brtve

Prije ugradnje indukcijske ploče u radnu ploču, pričvrstite brtvu od pjene isporučenu s uređajem na donju stranu ploče za kuhanje. Neki uređaji dolaze s ugrađenom brtvom!

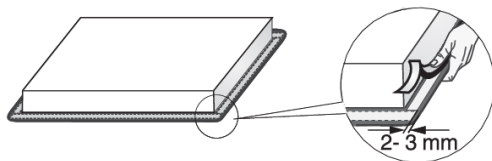

1. Uklonite zaštitnu foliju s brtve.
2. Pričvrstite je na donju stranu staklene površine, 2–3 mm od ruba, duž cijelog perimetra staklene ploče.
3. Brtva se ne smije preklapati u kutovima.
4. Prilikom postavljanja brtve provjerite je li oštećena ili u dodiru s oštrim predmetima.



UPOZORENJE!

Ugradnja uređaja bez brtve nije dozvoljena!

4. Spajanje indukcijske ploče za kuhanje na mrežno napajanje

- Zaštita napajanja mora biti u skladu s odgovarajućim propisima.
- Prije priključenja provjerite da li napon naveden na natpisnoj pločici odgovara naponu vaše kućne instalacije.
- U električnoj instalaciji treba biti prekidač koji može iskopčavati sve polove uređaja iz električne mreže, s minimalnim razmakom od 3 mm između kontakata kada su otvoreni. Prikladni uređaji uključuju osigurače, zaštitne prekidače itd.
- Priključak treba podesiti prema naponu i osiguračima.
- Dijelovi pod naponom i izolirani dijelovi nakon ugradnje moraju biti zaštićeni od mogućnosti dodira.



UPOZORENJE!

Priključenje smije obaviti isključivo ovlaštena stručna osoba. Zbog neispravnog priključenja mogu se uništiti određeni dijelovi uređaja. U tom slučaju gubite pravo na garanciju! Prije svakog zahvata uvijek prekinite dovod električne energije u uređaj.

4.1 Priključni kabel

(uređaj bez kabela za napajanje)

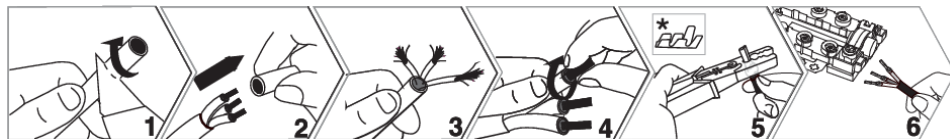

* Kableske spojnice nisu priložene



INFORMACIJA!

Preporučujemo korištenje kablskih spojnica (završetaka).

- Za povezivanje se može koristiti sljedeće: PVC izolirani priključni kabeli tipa H05V2V2-F sa žuto-zelenim zaštitnim vodičem, ili neki drugi jednakovrijedni ili bolji kablovi.
- Vanjski promjer kabela mora biti najmanje 8,00 mm.
- Priključni kabel morate provesti kroz napravu za rasterećenje koja štiti kabel od izvlačenja.

4.2 Priključenje uređaja

Spajanje uređaja od 60 cm, 80 cm

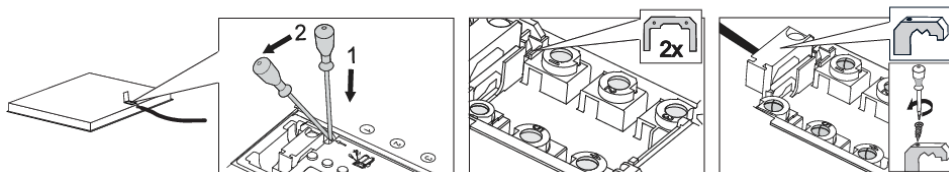

1. Otvorite poklopac kutije s priključnim terminalima.
2. Spojite žice u skladu s vrstom uređaja. Spojne se žice nalaze na priključnom terminalu.
3. Provucite kabel za napajanje kroz udubinu za kabel (stezaljku) koji štiti kabel od izvlačenja.

Dijagram povezivanja

<p>220-240V ~ / 50-60Hz</p>	<p>Jednofazni priključak (32 A)</p> <ul style="list-style-type: none"> • Jednofazni priključak (1 1N, 220 V – 240 V~ /50–60 Hz): <ul style="list-style-type: none"> - Napon između vodova i neutralnog vodiča iznosi 220 V –240 V~. Ugradite spojnu žicu između terminala 1 i 2 te između terminala 4 i 5. - Krug bi trebao biti opremljen osiguračem od najmanje 32 A. Površina poprečnog presjeka jezgre kabela za napajanje treba biti najmanje 4 mm².
<p>380-415V 2N ~ / 50-60Hz</p>	<p>Dvofazni priključak (16A)</p> <ul style="list-style-type: none"> • 2 faze, 1 neutralni vodič (2 1N, 380 V – 415 V~ / 50 Hz – 60 Hz): <ul style="list-style-type: none"> - Napon između vodova i neutralnog vodiča iznosi 220 V –240 V~.; a između vodova 380 V – 415 V~. Ugradite spojne žice između terminala 4 i 5. Krug bi trebao biti opremljen s najmanje dva osigurača od po najmanje 16 A. Površina poprečnog presjeka jezgre kabela za napajanje treba biti najmanje 1,5 mm².
<p>220-240V 2 2N ~ / 50-60Hz</p>	<ul style="list-style-type: none"> • 2 faze, 2 neutralna vodiča (2 2N, 220 V – 240 V~ / 50 Hz – 60 Hz) <ul style="list-style-type: none"> - Napon među fazama i neutralnim vodičem je 220-240 V~. - Krug bi trebao biti opremljen s najmanje dva osigurača od po najmanje 16 A. Površina poprečnog presjeka jezgre kabela za napajanje treba biti najmanje 1,5 mm². <p>samo za Nizozemsku!</p>

Spajanje kabela napajanja na električnu mrežu

(uređaj s kablom za napajanje)

- Ploča za kuhanje mora se fiksno izravno spojiti na električnu mrežu.
- Uređaji za isključivanje iz električne mreže moraju udovoljavati relevantnim propisima.
- Ne rastežite kabel za napajanje i ne vodite ga preko oštih rubova.
- Ako je uređaj postavljen iznad pećnice, pazite na to da kabel za napajanje nikad ne dođe u dodir s vrućim dijelovima pećnice.

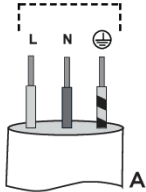
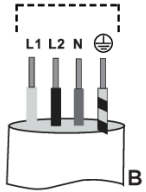
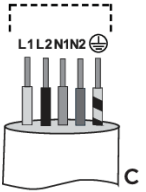
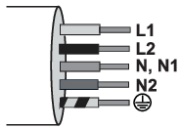
Jednofazno priključivanje	Dvofazni priključak		
<p>1 x 32 A 220-240 V 50-60 Hz</p>  <p>A</p>	<p>2N 2 x 16 A 380-415 V 50-60 Hz</p>  <p>B</p>	<p>2 2N 2 x 16 A 220-240 V 50-60 Hz</p>  <p>C</p>	<p>L, L1 = smeđa L2 = crna N, N1 = siva ⊕ = žuta i zelena</p> 

Jednofazno priključivanje	Dvofazni priključak	
<p>Spojite ploču kao što je prikazano na slici A. Ako vaša električna mreža ne dopušta osigurač od 32 A, napajanje uređaja treba smanjiti ili ograničiti u skladu s tim.</p>	<p>Ako električna mreža ima 2 mrežna vodiča i 1 neutralni vodič, spojite uređaj kao što je to prikazano na dijagramu B.</p>	<p>Ako električna mreža ima 2 mrežna vodiča i 2 neutralna vodiča, spojite uređaj kao što je to prikazano na dijagramu C. samo za Nizozemsku!</p>

Spajanje uređaja od 30 cm

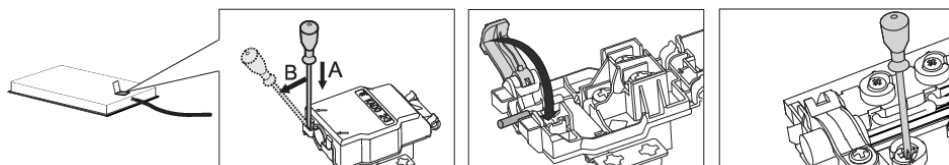

1. Otvorite poklopac kutije s priključnim terminalima.
2. Spojite žice u skladu s vrstom uređaja.
3. Provcite kabel za napajanje kroz udubinu za kabel (stezaljku) koji štiti kabel od izvlačenja.

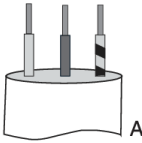
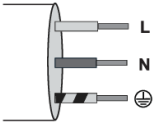
Dijagram povezivanja	Spajanje kabela napajanja na električnu mrežu (uređaj s kabelom za napajanje)	
 <p>220-240V ~ / 50-60Hz</p> <p>PE ⊗ ⊕</p> <p>⊗ L1 ⊗ N</p>	<p>1 x 16 A</p> <p>220-240 V 50-60 Hz</p>  <p>A</p>	<p>L = smeđa</p> <p>N = plava</p> <p>⊕ = žuta i zelena</p> 
<p>Krug treba biti opremljen osiguračem od najmanje 16 A. Uređaji širine 30 centimetara (dva polja za kuhanje) omogućuju samo jednofazno spajanje. Površina poprečnog presjeka jezgre kabela napajanja mora biti najmanje 1,5 mm²!</p>	<p>Jednofazno priključivanje</p> <p>Spojite uređaj kao što je prikazano na dijagramu A. Ako vaša strujna mreža ne dopušta osigurač od 16 A, potrebno je smanjiti ili ograničiti snagu uređaja u skladu s tim. Pogledajte poglavlje Korisničke postavke.</p>	

5. Opis uređaja



INFORMACIJA!

Funkcije uređaja i pribor ovise o modelu.

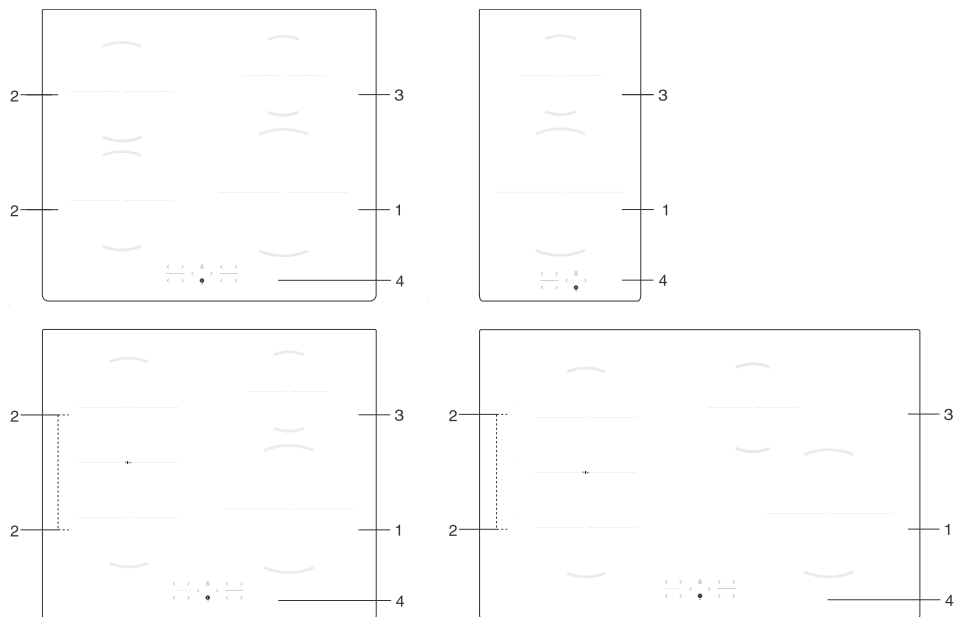

- | |
|---|
| 1. Indukcijska zona kuhanja ø 230 mm |
| 2. Indukcijska zona kuhanja ø 180 mm |
| 3. Indukcijska zona kuhanja ø 145 mm |
| 4. Modul za upravljanje pločom za kuhanje |

5.1 Prije prve upotrebe

Očistite površinu za kuhanje vlažnom krpom i blagom tekućinom za pranje.

Tijekom prve uporabe nastaje neprijatan miris „po novom“, koji će s vremenom nestati.

6. Upravljanje poljem za kuhanje

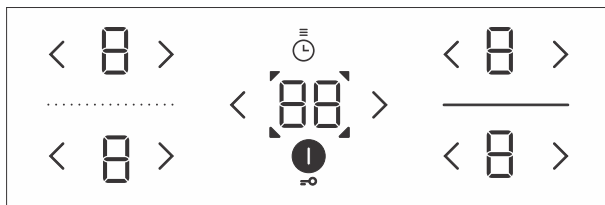

6.1 Ploča za upravljanje



	Tipka za uključanje/isključenje ploče za kuhanje	Dodirnite odgovarajuću tipku za uključivanje ili isključivanje ploče.nje ploče.
	Zaključavanje / zaštita za djecu	Zaključava/otključava kontrole ploče za kuhanje
	Tipka za povećanje snage	Uključuje odabranu zonu kuhanja ili povećava radnu snagu: <ul style="list-style-type: none"> • dodirnite za uključivanje odabrane zone kuhanja na razinu snage 9 • dodirnite jednom (dodirnite) za povećanje razine snage za jednu razinu • dugo pritisnite za brže podešavanje ili povećanje razine snage
	Tipka za smanjenje snage	Isključite odabranu zonu kuhanja ili smanjite radnu snagu: <ul style="list-style-type: none"> • dodirnite za uključivanje odabrane zone kuhanja na razinu snage 4 • dodirnite jednom (dodirnite) za smanjenje razine snage za jednu razinu • dugo pritisnite za brže podešavanje ili smanjenje razine snage • dugo pritisnite ili pritisnite više puta za isključenje odabrane zone kuhanja
	Prikaz razine snage	Označava trenutačnu razinu snage zone kuhanja
	Vremenske funkcije	Podešavanje mjerača vremena: <ul style="list-style-type: none"> • odbrojavanje (alarm) za cijelu ploču za kuhanje; ne isključuje zonu kuhanja • mjerač vremena za isključivanje odgovarajućih zona kuhanja; kad istekne vrijeme, zona kuhanja se isključuje
	Indikator funkcije mjerača vremena	Označava odabranu zonu kuhanja

6.2 Uključenje indukcijske ploče kuhanja



1. Pritiskom na tipku  uključuje se indukcijska ploča za kuhanje.
2. Stavite posuđe na odabranu zonu kuhanja.
3.  na svim pokazivačima zone kuhanja javlja se kratki zvučni signal.







INFORMACIJA!

Ako u roku 10 sekundi ne uključite nijednu zonu kuhanja, isključit će se indukcijska ploča.



6.3 Uključenje polja za kuhanje



1. Dodirnite tipku  za odabir zone kuhanja. Odabrana prikazna jedinica će treperiti.
2. Upotrijebite tipku  ili  za podešavanje razine snage za odabranu zonu kuhanja.
3. Zona kuhanja ostaje aktivna.
4. Ako ploča za kuhanje ne prepozna posudu na odabranoj zoni kuhanja, prikazat će se simbol . Ako u roku 2 minute na odabranu zonu kuhanja ne stavite posudu, zona će se automatski isključiti.



INFORMACIJA!

Tijekom rada razina snage za odabranu zonu kuhanja može se podesiti pomoću tipku  ili .

6.4 Povezano polje

(ovisno o modelu)

- Kod određenih modela možete obje zone kuhanja na lijevoj strani povezati u jednu veliku povezanu zonu kuhanja. Tako možete na kombiniranu zonu kuhanja staviti, npr. veliku ovalnu posudu ili roštilj. Posuda mora biti dovoljno velika da pokrije sredinu gornje i donje zone kuhanja.
- Maksimalna veličina pekača: 40 x 25 cm. Za ravnomjernu raspodjelu toplote preporučujemo pekač s čim debljim dnom. Pekač se tijekom zagrijavanja jače ugrije, stoga dobro pazite na zaštitu ruku od opekline.
- Kod stavljanja pekača na ploču pazite da njime ne prekrijete modul za upravljanje.



INFORMACIJA!

Posuda mora uvijek pokrivati središte polja za kuhanje!



1. Uključite indukcijsku ploču za kuhanje.
2. Istodobno dodirnite < i > i držite 3 sekunde. Znak □ pojavit će se na prikaznoj jedinici za stražnje polje čime se označava da su dva polja za kuhanje spojena.
3. Podesite željenu snagu kuhanja za spojeno polje za kuhanje.
4. Podesite razinu snage kombiniranog polja za kuhanje na "0". Znak □ će nestati i zagrijavanje će se isključiti.
5. Oba polja za kuhanje radit će neovisno.

6.5 Automatika za brzo zagrijavanje

Sva polja za kuhanje imaju poseban mehanizam, zbog kojeg polje na početku kuhanja radi punom snagom, bez obzira na stvarno odabrani stupanj snage. Nakon određenog vremena snaga polja prebaci se natrag na prethodno podešenu vrijednost. Automatsko kuhanje moguće je uključiti na svakom polju za kuhanje, za sve stupnjeve snage kuhanja, osim za 9 i P.



INFORMACIJA!

Funkcija automatskog brzog zagrijavanja prikladna je za jela koja se prvo moraju zagrijati na maksimalnoj snazi, a zatim kuhati dulje vrijeme na nižoj razini snage bez potrebe za stalnim nadzorom.

Funkcija za automatsko brzo zagrijavanje nije pogodna za jela koja se prže, paniraju ili pirjaju te ih je zbog toga potrebno češće okretati, podlijevati ili miješati, kao ni za jela koja moraju klučati duže vrijeme u loncu na pritisak.

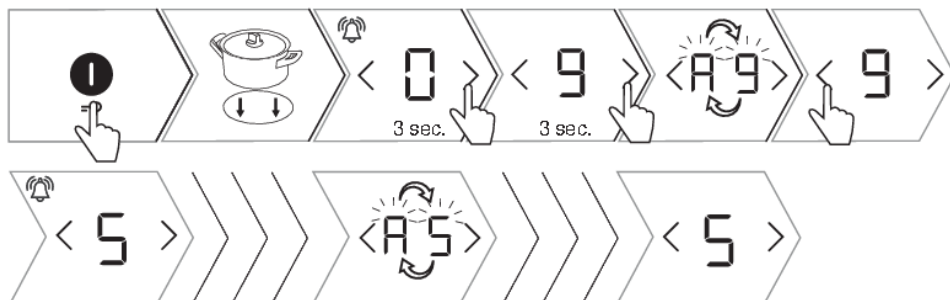

1. Uključite indukcijsku ploču za kuhanje.
2. Stavite posuđe na odabranu zonu kuhanja.

Nastavak tabele sa prethodne stranice

3. Pritisnite tipku \gt i držite je pritisnutom oko 3 sekunde dok ne začujete kratak zvučni signal. P i 9 će naizmjenice treperiti na pokazivaču.
4. Pritisnite tipku \lt ili \gt za podešavanje konačne razine snage za funkciju automatskog brzog grijanja. Pet sekundi nakon odabira razine snage, funkcija se potvrđuje kratkim zvučnim signalom. Podesite li konačnu razinu snage na 9 ili P funkcija se onemogućuje.
5. P i odabrana razina snage izmjenjivat će se na pokazivaču razine snage.
6. Kada istekne vrijeme automatskog brzog zagrijavanja, zona kuhanja automatski se prebacuje na odabranu razinu koja će se zatim kontinuirano prikazivati.
7. Da biste isključili funkciju automatskog brzog grijanja, istodobno pritisnite \lt i \gt ili ako smanjite ili povećate razinu snage na odabranoj zoni kuhanja. Zatim možete podesiti novu razinu snage.

Tabela automatskog kuhanja

Odabrana snaga	1	2	3	4	5	6	7	8
Vrijeme pojačanog zagrijavanja (u sekundama)	40	70	120	180	260	430	120	195

6.6 Power Boost

(ovisno o modelu)

Za ubrzano kuhanje možete na zonama kuhanja uključiti povećanje snage. Dodatna snaga omogućuje brzo zagrijavanje i većih količina hrane. Dodatna snaga može biti aktivirana najviše 10 minuta, nakon čega se automatski smanjuje na stupanj 9. Ako ploča za kuhanje nije prevruća, povećanje snage može se nakon automatskog isključivanja ponovno aktivirati nakon 10 minuta. Kako bi se izbjeglo pregrijavanje, elektronika može prijevremeno isključiti funkciju Power Boost i snagu rada smanjiti na 9.

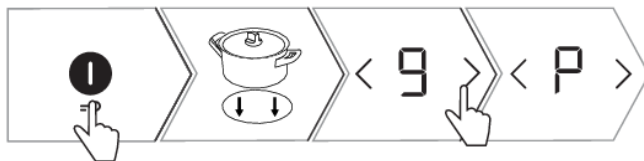

1. Uključite indukcijsku ploču za kuhanje.
2. Stavite posuđe na odabranu zonu kuhanja.
3. Podesite razinu snage na 9 , zatim pritisnite tipku \gt .
4. P će se pojaviti na zaslonu. Funkcija je aktivirana.
5. Pritisnite \lt da biste isključili funkciju. Pojačanje snage će se isključiti i radna snaga vratit će se na razinu 9 .
6. Pritisnite \lt više puta za smanjenje snage na željenu razinu.





6.7 Sigurnosna blokada za djecu / zaključavanje

Kontrole indukcijske ploče za kuhanje mogu se zaključati kako bi se spriječilo nehotično uključivanje ploče za kuhanje.

INFORMACIJA!

Ploča za kuhanje mora biti isključena, odnosno u stanju pripremljenosti.



1. Dodirnite tipku  i držite 3 sekunde.  će se prikazati na pokazivaču razine snage zone kuhanja.
2.  prikazat će se na pokazivaču funkcije mjerača vremena.
3. Indukcijska ploča za kuhanje je zaključana.
4. Nakon 5 sekundi indukcijska ploča za kuhanje automatski će se isključiti u stanje pripravnosti.
5. Dodirnite tipku  i držite 3 sekunde. Ploča za kuhanje sada je otključana.

INFORMACIJA!

Napomena: ako je u korisničkim postavkama aktivirana funkcija roditeljske zaštite/zaključavanja (pogledajte poglavlje Način korisničkih postavki, parametar ), zatim će se ploča za kuhanje automatski zaključati svaki put kad se isključi.

INFORMACIJA!

Sigurnosnu blokadu za djecu aktivirajte prije početka čišćenja, čime ćete spriječiti nehotično uključenje indukcijske ploče za kuhanje.

6.8 Vremenske funkcije

Ova funkcija omogućuje dva načina uporabe:

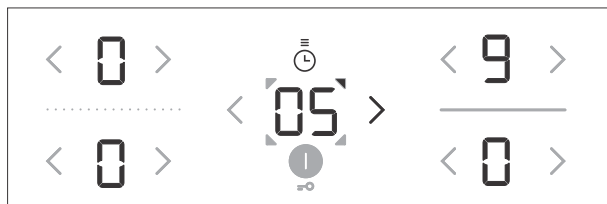



1. Mjerač **odbrojavanja** (odbrojavanje minuta) primjenjuje se na cijelu indukcijsku ploču za kuhanje. zahvaljujući ovoj funkciji, ploča za kuhanje oglasit će se zvučnim signalom samo kad istekne podešeno vrijeme.

Nastavak tabele sa prethodne stranice

2. Programski sat odnosi se na odabranu zonu kuhanja. Za svaku zonu kuhanja može se podesiti zaseban mjerač vremena. Po isteku podešenog vremena zona kuhanja automatski se isključuje.

1 Odbrojavanje vremena

Mjerač za odbrojavanje vremena (odbrojavanje minuta) radi samostalno i nije povezan s radom nijedne zone kuhanja. Kad je podešeno odbrojavanje, nastavit će odbrojavati vrijeme čak i ako isključite induksijsku ploču za kuhanje. Odbrojavanje minuta može se isključiti samo kad je uključena induksijska ploča za kuhanje.

1. Dodirnite tipku  za aktiviranje mjerača vremena.  prikazat će se na pokazivaču mjerača vremena.
2. Dodirnite tipku < ili > za podešavanje vremena u rasponu od 1 do 99 minuta. Dodirnite tipku < za prikaz pohranjenog vremena od 90 minuta.
3. Kada podešeno vrijeme istekne, oglašava se alarm.
4. Pritisnite bilo koju tipku kako biste potvrdili i isključili alarm.
5. Mjerač za odbrojavanje (odbrojavanje minuta) ostaje aktivan čak i kada je ploča za kuhanje isključena.
6. Tijekom posljednje minute odbrojavanja preostalo se vrijeme prikazuje u sekundama.





2 Programski sat







Programski mjerač vremena može se upotrebljavati za podešavanje radnog vremena zone kuhanja na kojima je već podešena razina snage.



INFORMACIJA!

Programski mjerač vremena isključivanja može se podesiti neovisno za sve zone kuhanja. Programski mjerač vremena može se podesiti samo za aktivnu zonu kuhanja.

1. Dodirnite tipku  za aktiviranje mjerača vremena.  prikazat će se na pokazivaču mjerača vremena.
2. Ponovno dodirnite tipku  i početak će treperiti , označavajući jedno ili više odabranih zona kuhanja.
3. Dodirnite tipku < ili > za podešavanje vremena u rasponu od 1 do 99 minuta. Odbrojavanje počinje.
4. Nakon isteka podešenog vremena aktivirat će se zvučni signal i zona kuhanja će se isključiti. Vrijednost  treperit će na zaslonu.
5. Alarm isključite dodiranjem na bilo koju tipku. Druga je mogućnost da se automatski isključiti nakon određenog vremena.



6. Za brisanje podešenog vremena odaberite prikaz mjerača vremena pritiskom na . Pojavit će se podešeno vrijeme,  i  će treperiti. Dodirnite tipku  više puta za podešavanje vrijednosti na  ili istodobno pritisnite  i  za trenutno ponovno postavljanje / brisanje podešenog vremena.



INFORMACIJA!

Vrijeme kuhanja možete mijenjati u bilo kojem trenutku tijekom rada uređaja.

6.9 Pokazivač preostale toplote

Indukcijska ploča za kuhanje opremljena je i pokazivačem preostale toplote, . Zona kuhanja ne zagrijava se izravno, već samo neizravno toplinom koju tava zrači natrag. Dok god znak  svijetli nakon isključenja ploče za kuhanje, u polju za kuhanje postoji preostala toplina koja se može koristiti za održavanje toplote hrane ili za odmrzavanje. Kada znak  nestane, zona kuhanja još uvijek može biti vruća.



UPOZORENJE!

Budite oprezni jer postoji opasnost od opekline!

6.10 Ograničenje trajanja rada

Iz sigurnosnih razloga vrijeme kuhanja za svaku zonu kuhanja na indukcijskoj ploči ograničeno je na maksimalno trajanje.

Maksimalno vrijeme kuhanja ovisi o nedavno podešenoj razini snage. Ako se razina snage ne promijeni dulje vrijeme, zona kuhanja će se automatski isključiti nakon postizanja maksimalnog trajanja kuhanja (pogledajte tablicu u nastavku).

Razina snage kuhanja	1	2	3	4	5	6	7	8	9	P*
Maksimalno vrijeme rada (h)	8	8	6	6	4	4	2	2	1,5	1,5

* Nakon što istekne 10 minuta, stupanj snage automatski se smanjuje na 9, a zona kuhanja isključuje se nakon 1,5 sata.

6.11 Zaštita od pregrijavanja

Indukcijska ploča za kuhanje opremljena je ventilatorom za hlađenje koji hladi elektroničke sastavnice tijekom kuhanja. Ventilator može raditi neko vrijeme čak i nakon završetka kuhanja.

Ploča za kuhanje opremljena je i zaštitom od pregrijavanja koja štiti elektroniku od oštećenja. Zaštita djeluje na nekoliko razina. Kad temperatura zone kuhanja postane vrlo visoka, snaga kuhanja automatski se smanjuje. Ako to nije dovoljno, snaga zone kuhanja nastavlja se smanjivati ili sigurnosni mehanizam potpuno isključuje polje za kuhanje. Kada se indukcijska ploča za kuhanje ohladi, njezina ukupna snaga ponovno je dostupna.

6.12 Automatsko isključenje



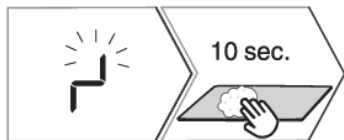

Ako se tipke aktiviraju predugo tijekom kuhanja (npr. zbog prolivene tekućine ili predmeta postavljenog preko tipki senzora), sve zone kuhanja automatski će se isključiti nakon 10 sekundi.



1. Znak  treperit će na zaslonu.

2. Uklonite predmet ili obrišite prolivenu tekućinu s tipki senzora u roku od 5 sekundi kako biste zadržali postavke razine snage. Ako ne uklonite predmet ili ne obrišete prolivenu tekućinu za 10 sekundi, indukcijska ploča za kuhanje automatski će se isključiti.

6.13 Isključivanje zone za kuhanje

Za isključenje zone kuhanja pritisnite tipku  za podešavanje vrijednosti na . Za brzo isključivanje zone kuhanja istodobno pritisnite i zadržite tipku  ili . Čut ćete kratki zvučni signal, a na zaslonu će se prikazati .

INFORMACIJA!

Ako je razina snage svih zona kuhanja podešena na , ploča za kuhanje automatski će se isključiti nakon 10 sekundi.

6.14 Isključenje kompletne ploče za kuhanje

Ploča za kuhanje može se isključiti u bilo kojem trenutku pritiskom na .

7. Korisnikove postavke

Podešavanje parametara za zvučne signale, automatiku i zaključavanje

Možete podesiti glasnoću zvučnog signala, trajanje zvučnog alarma, ukupnu maksimalnu snagu uređaja i postavke automatskog zaključavanja na uređaju.









Uo: Jačina tona alarma i zvučnog signala (glasnoća)

So: Trajanje zvučnog alarma

Lo: Automatsko zaključavanje

Po: Ukupna maksimalna snaga



1. Da biste aktivirali izbornik postavki parametara, pritisnite i držite tipku  3 sekunde dok je uređaj isključen.
2. Prvi parametar  pojavit će se na zaslonu mjerača vremena, pokazujući jačinu (glasnoću) zvučnih signala.
3. Pritisnite tipke za podešavanje mjerača vremena  ili  za podešavanje postavki.
4. Parametri su također postavljeni za donju lijevu zonu kuhanja.
5. Trenutačno podešena vrijednost parametra pojavit će se na pokazivaču razine snage zone kuhanja na lijevoj strani. Vrijednost se može podesiti pritiskom na tipku  ili  za zonu kuhanja.
6. Svi parametri mogu se potvrditi i pohraniti pritiskom i držanjem tipke  na 2 sekunde.
7. Oglašava se kratki zvučni signal.
8. Ako ne želite pohraniti nove postavke parametara, zatvorite način korisničkih postavki pritiskom na tipku  ; alternativno, korisničke postavke automatski će se zatvoriti nakon 2 minute.

Zvučni signal i glasnoća alarma „Uo“

	Možete ugoditi sljedeće vrijednosti:
	0 na zaslonu = isključenje (ne važi za alarm i za zvuk koji signalizira grešku)
	1 na zaslonu = minimalna glasnost
	2 na zaslonu = srednja jačina tona
	3 na zaslonu = maksimalna jačina tona (zadano)
Kod svake promjene začuje se kratak zvučni signal s novo ugođenom jačinom tona.	

Trajanje zvučnog alarma „So“

	Možete ugoditi sljedeće vrijednosti:
	0,5 na zaslonu = 5 sekundi
	1 na zaslonu = 1 minuta
	2 na zaslonu = 2 minute (zadano)

Sigurnosna zaštita za djecu „Lo“

	Ako u načinu za korisnikove postavke aktivirate funkciju automatskog zaključavanja, ugradbena ploča će se automatski zaključati prilikom svakog isključenja.
	0 na zaslonu = isključeno (zadano)
	1 na zaslonu = uključeno

Fleksibilno upravljanje

(ovisno o modelu)

Indukcijska ploča za kuhanje omogućuje podešavanje potrošnje energije za optimalan rad i izvrsno iskustvo kuhanja. To znači da možete kontrolirati raspodjelu radne snage u odgovarajućim zonama kuhanja.

Ukupna maksimalna snaga „Po“

Izborniku se može pristupiti samo unutar prve 2 minute nakon spajanja ploče na mrežno napajanje. Tijekom tog vremena ne možete podesiti druge postavke.

	Moguće su sljedeće postavke maksimalne snage ovisno o mogućnostima električne instalacije u vašem domu:
	7,2 na zaslonu = 7,2 kW = 2 x 16 A
	6,0 na zaslonu = 6,0 kW = 2 x 16 A
	3,6 na zaslonu = 3,6 kW = 1 x 16 A
	2,8 na zaslonu = 2,8 kW = 1 x 13 A
	2,3 na zaslonu = 2,3 kW = 1 x 10 A



INFORMACIJA!

U slučaju ograničenja snage može doći i do ograničenja podešavanja i snage kuhanja. Uređaj ima ugrađen sustav upravljanja energijom koji skrbi za to da je utjecaj smanjene snage što manji.

8. Savjeti i preporuke

8.1 Površina za kuhanje

- Ploča za kuhanje je otporna na temperaturne promjene.
- Ako upotrebljavate ploču za kuhanje kao prostor za odlaganje, to može dovesti do ogrebotina ili drugih oštećenja.
- Ako staklokeramičku ploču za kuhanje koristite kao površinu za odlaganje, može doći do oštećenja ili ogrebotina. Nemojte koristiti puknutu ili slomljenu staklokeramičku ploču. Pad predmeta oštrog ruba može vrlo lako razbiti staklokeramičku površinu. Posljedice mogu biti vidljive tek nakon određenog vremena.
- Ako na površini staklokeramičke ploče opazite vidljive pukotine, smjesta prestanite koristiti uređaj i isključite ga iz napajanja.
- Pazite da polja za kuhanje kao i dno posude uvijek budu čisti i suhi, jer je time omogućeno dobro provođenje toplote, i površina za kuhanje neće se oštetiti.
- Ne stavljajte prazno posuđe na zonu kuhanja jer može doći do oštećenja.



UPOZORENJE!

Ako se na vruću ploču prospe šećer ili prolije jako slatko jelo, odmah obrišite ploču odnosno odstranite šećer strugalicom, bez obzira što je polje za kuhanje još vruće. Time ćete spriječiti možebitna oštećenja staklokeramičke površine.

Vruću staklokeramičku površinu nemojte čistiti sredstvima za čišćenje jer može doći do oštećenja.

8.2 Funkcioniranje indukcijskog polja za kuhanje

Kuhanje na indukcijskoj ploči za kuhanje razlikuje se od kuhanja na tradicionalnim uređajima. Indukcijska ploča za kuhanje koristi magnetsko polje za generiranje topline i kuhanje. To znači da se na indukcijskoj ploči ne mogu koristiti sve vrste posuđa.

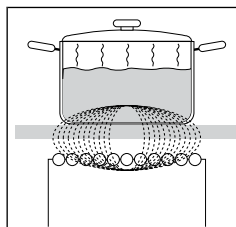

Ugradbena ploča za kuhanje opremljena je visoko učinkovitim indukcijskim poljima za kuhanje. Toplota nastaje neposredno na dnu posude, gdje je i najpotrebnija, bez bilo kakvih gubitaka preko staklokeramičke površine. Tako je potrošnja energije znatno manja nego kod običnih grijača, koji djeluju po načelu isijavanja.

Stakleno-keramička zona kuhanja ne zagrijava se izravno, već samo neizravno toplinom koju tava zrači natrag. Nakon što se zona kuhanja isključi, preostalu toplinu označava simbol H .

Kod indukcijskog polja za kuhanje zagrijavanje je omogućeno putem indukcijske bobine (navoja), ugrađene ispod staklokeramičke površine. Navoj uspostavi magnetsko polje, zbog kojeg u dnu posude (koja se može magnetizirati) nastaju strujni krugovi koji je zagrijavaju.

Indukcijska ploča za kuhanje djeluje besprijeekorno samo ako koristite odgovarajuće posuđe.

8.3 Posuđe za indukciju

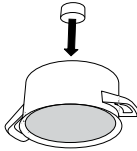
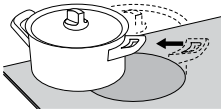
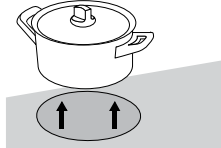
	<p>Pokus magnetom: Manjim magnetom možete provjeriti je li dno posude moguće magnetizirati. Ako dno posude privlači magnet, posuda je pogodna za indukcijsko kuhanje.</p>
	<p>Tijekom kuhanja posuda mora biti na sredini polja za kuhanje.</p>
	<p>Ako želite postići dobre rezultate kuhanja, feromagnetsko područje na dnu posude mora se podudarati s veličinom polja za kuhanje. Ako polje za kuhanje ne uspije prepoznati kuhinjsku posudu, pokušajte je staviti na drugo polje za kuhanje s manjim promjerom.</p>

Odgovarajuće posuđe	Neodgovarajuće posuđe
čelik	staklo
emajlirani čelik	legirani čelik s bakrenim dnom
lijevano željezo	legirani čelik s aluminijskim dnom

- Ako koristite lonac pod pritiskom (ekonom lonac), imajte ga pod kontrolom dok ne postigne pravilan pritisak. Polje za kuhanje neka najprije radi na najvećem stupnju snage, a zatim prema uputama proizvođača lonca pravovremeno smanjite snagu rada.
- Pazite da u loncu na pritisak uvijek bude dovoljno tekućine, inače ako je na polju za kuhanje prazan lonac, može doći do pregrijavanja i do oštećenja lonca i polja.
- Određene vrste posuđa nemaju dno koje je u cijelosti feromagnetsko. U tom će se slučaju ugrijati samo magnetni dio, a ostali dio dna će ostati hladan.
- Prilikom uporabe uvijek se pridržavajte uputa proizvođača.

Polje za kuhanje	Minimalni promjer dna posude
Ø 145 mm	Ø 90 mm
Ø 180 mm	Ø 110 mm
Ø 230 mm	Ø 110 mm

Dno posude mora biti ravno.

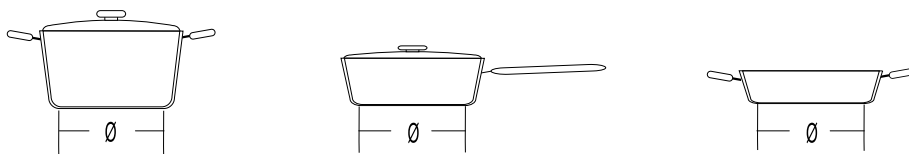

8.4 Štednja energije

- Kod kupnje razmotrite to da je na posuđu obično naveden promjer gornjeg dijela, odnosno poklopca, koji je često veći od promjera dna posude.
- Jela koja iziskuju dugotrajnu pripremu, kuhajte u loncu na pritisak (tzv. ekonom lonci). Pri tome pazite da u loncu na pritisak uvijek bude dovoljno tekućine, inače ako je na polju za kuhanje prazan lonac, može doći do pregrijavanja i do oštećenja lonca i polja za kuhanje.
- Kad god je to moguće, pokrijte lonac ili tavu poklopcem odgovarajuće veličine. Upotrebljavajte posude koje odgovara količini hrane koju kuhate. Kuhanje u velikom djelomično punom loncu potrošit će mnogo više energije.
- Čak i ako na polju za kuhanje nema posude, odnosno ako dno posude ima manji promjer od promjera polja za kuhanje, nema energetske gubitke.
- Ako je tava mnogo manja od zone kuhanja, postoji mogućnost da je zona kuhanja neće prepoznati. Kad je zona kuhanja aktivirana, znak \blacksquare i odabrana razina snage treperit će naizmjenično na pokazivaču snage kuhanja. Ako u sljedećoj minuti na indukcijsku zonu kuhanja postavite odgovarajuću posudu, ploča će je prepoznati i uključiti odabranu snagu kuhanja. Čim se posuda ukloni iz zone kuhanja, prekida se napajanje.
- Ako na polje za kuhanje stavite manju posudu ili tavu, koju će uređaj još moći prepoznati, za zagrijavanje će biti korišteno samo onoliko energije, koliko je potrebno obzirom na veličinu konkretne posude.

9. Čišćenje i održavanje

Ohlađenu staklokeramičku površinu očistite nakon svake upotrebe, jer će se inače nakon sljedeće upotrebe i najmanja nečistoća zapeći na vrućoj površini.

Za redovno održavanje staklokeramičke površine koristite specijalna sredstva za njegu koja na njoj naprave zaštitni sloj, koji je štiti od dalje prljavštine.

Prije svake uporabe, sa staklokeramičke površine i s dna posude obrišite prašinu i eventualnu drugu prljavštinu, koja bi mogla ogrepsi površinu.

INFORMACIJA!

Pazite! Čeličnom vunom, grubim spužvicama i abrazivnim prašcima možete ogrepsi površinu. Također je možete oštetiti upotrebom agresivnih raspršivača i neprikladnih tekućih sredstava za čišćenje.

Primjena agresivnih sredstava za čišćenje ili grubih, oštećenih donjih dijelova posuda može uzrokovati habanje tiskanih uzoraka na ploči.

Manju nečistoću čistite vlažnom mekom krpom, a površinu zatim obrišite da bude suha.

Mrlje od vode skinite blagom rastopinom octa, no njome ne smijete brisati okvir (određeni modeli), jer ovaj time gubi sjaj. Ne koristite agresivne raspršivače niti sredstva za uklanjanje kamenca.

Jaču nečistoću uklonite posebnim sredstvima za čišćenje staklokeramičkih površina, i pritom se pridržavajte uputa proizvođača sredstava za čišćenje. Pazite da sredstvo nakon nanošenja temeljito odstranite, jer će u protivnom ostaci sredstva prilikom zagrijavanja polja oštetiti staklokeramičku površinu.

Tvr dokornu i zapečenu nečistoću skidajte strugalicom. Prilikom rukovanja strugalicom pazite da se ne ozlijedite!

INFORMACIJA!

Strugač nije uključen u opremu uređaja.

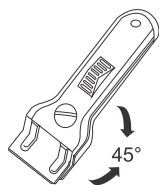

INFORMACIJA!

Strugalicu koristite samo u slučajevima kad prljavštinu ne možete odstraniti mokrom krpom ili specijalnim sredstvima za čišćenje staklokeramičke površine.

Strugalicu držite pod pravilnim kutom (45° do 60°). Laganim pritiskom kližite po staklu preko natisnutih oznaka i uklonite prljavštinu. Pazite, da plastična drška strugalice (kod određenih modela) ne dođe u dodir s vrućom površinom za kuhanje.

INFORMACIJA!

Strugalicu nemojte naslanjati pravokutno na ploču, i njenim vrškom nemojte strugati po površini stakla.

Šećer i hrana s visokom koncentracijom šećera mogu trajno oštetiti staklokeramičku površinu, stoga je šećer i slatka jela potrebno smjestiti sastrugati strugalicom sa staklokeramičke površine, iako je ploča za kuhanje još vruća.

10. Problemi i pogreške

Sve popravke u garancijskom roku smije obaviti isključivo ovlaštena servisna služba proizvođača aparata.

Prije početka bilo kakvih popravaka obavezno iskopčajte uređaj iz električne instalacije, i to tako da izvučete priključni kabel iz utičnice ili izvadite osigurač.

Bilo kakvi neovlašteni popravci uređaja mogu prouzročiti strujni udar i opasnost od kratkog spoja. Stoga ne izvodite takve radove, nego ih prepustite stručnjaku ili serviseru.

U slučaju manjih problema s radom uređaja provjerite u ovom priručniku možete li sami riješiti problem.

Upute spremite za buduću uporabu i prosljedite ih svim sljedećim vlasnicima ili korisnicima uređaja. Slijedi nekoliko savjeta za rješavanje problema.

Problem	Uzrok
Kućni osigurač češće izbacuje.	Pozovite servisnu službu.
Neprekidni zvučni signal i zaslon 	Voda je prolivena po površini senzora ili je predmet postavljen preko senzora. Obrišite površinu senzora.
F na zaslonu	Upozorava vas da je došlo do smetnje u radu. Uređaj odspojite iz električne mreže na nekoliko minuta (odspojite osigurač ili isključite glavni prekidač), zatim ponovno priključite i uključite uređaj.

Ako unatoč gornjim savjetima niste uspjeli otkloniti smetnje, pozovite ovlašteni servis. Popravci odnosno reklamacija koji nastanu kao posljedica nepravilnog priključenja ili uporabe uređaja, nisu obuhvaćeni jamstvom. U tom slučaju troškove popravaka snosi korisnik sam.



UPOZORENJE!

Prije početka bilo kakvih popravaka obavezno iskopčajte uređaj iz električne instalacije, i to tako da izvučete priključni kabel iz utičnice ili izvadite osigurač.

10.1 Šumovi tijekom kuhanja indukcijom

Šumovi i zvukovi	Uzrok	Rješenje
Indukcijsko uvjetovani šumovi tijekom rada	Indukcijska tehnologija zasnovana je na svojstvima određenih metala pod utjecajem elektromagnetskih valova. Pritom nastaju takozvana vrtložna strujanja koja molekule prisiljavaju na njihanja. Ta se njihanja (vibracije) pretvaraju u toplotu, što opet, ovisno o vrsti metala, može prouzročiti tihe šumove.	To su normalni šumovi koji ne ukazuju na bilo kakvu grešku ili kvar u radu uređaja.
Zujanje kao u transformatoru	Pojavljuje se kod kuhanja na visokom stupnju snage. Uzrok za to skriva se u velikoj količini energije koja se prenosi sa ugradbene ploče za kuhanje na posudu.	Ovaj šum nestane ili se smanji kad smanjite stupanj snage rada.
Vibriranje i pucketanje posude za kuhanje	Takvi šumovi pojavljuju se kod one vrste posuda koje je sastavljeno iz više slojeva raznovrsnog materijala.	Šum nastaje zbog vibracija na spojenim površinama pojedinih slojeva različitih materijala. Taj šum ovisi o posudi. Može se mijenjati i obzirom na količinu i vrstu namirnica koje se kuhaju.
Šum ventilatora	Kako bi električne komponente indukcije radile pravilno, potrebna je kontrola temperature. Stoga ploča za kuhanje ima ventilator koji hladi elektroniku ovisno o izmjerenoj temperaturi.	Ventilator može nastaviti raditi i nakon što ste isključili ugradbenu ploču za kuhanje, ukoliko je utvrđena temperatura i dalje previsoka.

11. Tehnički podaci

(ovisno o modelu)

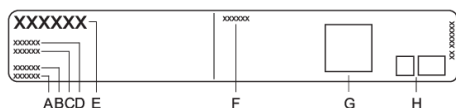

- A. Serijski broj
- B. Model
- C. Vrsta
- D. Šifra

- E. Zaštitni znak
- F. Tehnički podaci
- G. QR kod
- H. Oznake / simboli usklađenosti

Tipska pločica s osnovnim podacima o uređaju pričvršćena je na donjoj strani ploče za kuhanje. Podatke o tipu i modelu možete pročitati u garancijskom listu.

12. Zbrinjavanje dotrajalog uređaja



Za ambalažu proizvoda koristimo materijale prijazne do okoline, koji se mogu bez opasnosti za okoliš ponovno preraditi (reciklirati), deponirati, ili uništiti. U tu su svrhu ambalažni materijali odgovarajuće i označeni.

Simbol na proizvodu ili na njegovoj ambalaži označuje da tom napravom ne smijete rukovati kao s običnim kućanskim otpacima. Takav proizvod odvezite na prikladno zbirno mjesto za preradu električne i elektronske opreme.

Pravilnim načinom **zbrinjavanja** ovog proizvoda pomoći ćete u sprječavanju možebitnih negativnih posljedica i utjecaja na okolinu i zdravlje ljudi, koje bi se mogle pojaviti u slučaju neispravnog zbrinjavanja proizvoda. Za detaljnije informacije o zbrinjavanju i preradi uređaja obratite se nadležnoj gradskoj službi za sakupljanje otpadaka, komunalnoj službi, ili trgovini, u kojoj ste uređaj nabavili.

Pridržavamo pravo do eventualnih izmjena i grešaka u uputama za uporabu.

gorenje



899553-a14

CE