

gorenje

HU

HU

HASZNÁLATI ÚTMUTATÓ INDUKCIÓS FŐZŐLAP

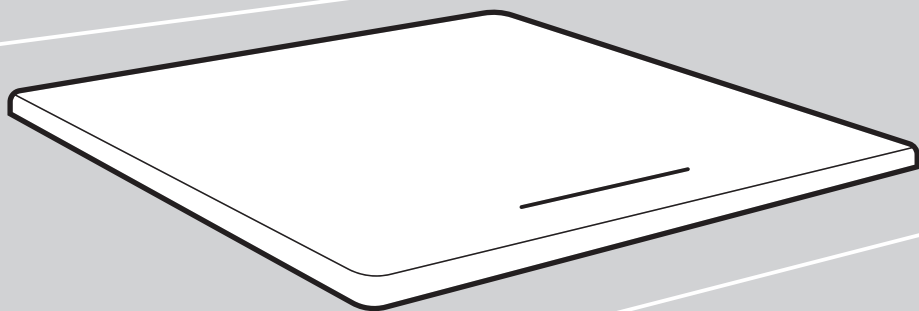

Köszönjük Önnek a bizalmat és a készülék megvásárlását.

Ez a részletes használati útmutató megkönnyíti a termék használatát. Az útmutató segítségével a lehető leggyorsabban ismerheti meg új készülékét.

Győződjön meg arról, hogy sértetlen állapotban kapta meg a készüléket. Ha szállítás közben keletkezett sérülést észlel, vegye fel a kapcsolatot a kereskedővel, akitől a terméket megvásárolta, vagy a területi raktárral, ahonnan azt kiszállították. Ezek telefonszámát megtalálja a számlán vagy a szállítólevélen.

A használati útmutató honlapunkon is megtalálható:

www.gorenje.com / < <http://www.gorenje.com> />



INFORMÁCIÓ!

Információ, tanács, tipp vagy javaslat



FIGYELMEZTETÉS!

Figyelmeztetés – általános veszély

Tartalomjegyzék

1. Biztonsági figyelmeztetések	4
2. További fontos biztonsági figyelmeztetések	6
2.1 A készülék csatlakoztatása előtt	6
3. Az indukciós főzőlap beépítése	7
3.1 Süllyesztett beépítés a munkalapba.	10
3.2 A tömítőhab rögzítése	13
4. Az indukciós főzőlap csatlakoztatása az elektromos hálózatra.	13
4.1 Csatlakozó kábel	13
4.2 A készülék csatlakoztatása	14
5. A készülék leírása	17
5.1 A készülék első alkalommal történő használata előtt	17
6. A főzőlap vezérlése	18
6.1 Vezérlő egység	18
6.2 Az indukciós főzőlap bekapcsolása	19
6.3 A főzési mezők bekapcsolása	19
6.4 Összekapcsolható főzési mező	19
6.5 Automatikus gyorsmelegítés	20
6.6 Intenzív melegítés - Power Boost	22
6.7 Gyerekzár	22
6.8 Időzítés funkciók	23
6.9 A fennmaradó hő kijelzése	24
6.10 A működési idő korlátozása	24
6.11 Túlhevülés elleni védelem	25
6.12 Automatikus kikapcsolás	25
6.13 A főzési mező kikapcsolása	25
6.14 A teljes főzőlap kikapcsolása	25
7. Felhasználói beállítások	26
8. Jótanácsok és tippek	28
8.1 Főzőlap	28
8.2 Az indukciós főzési mező működési elve	28
8.3 Indukciós edények	29
8.4 Energiatakarékos használati tippek	30
9. Karbantartás és tisztítás	31
10. Problémák és hibák	32
10.1 Zajok az indukciós főzés közben	33
11. Műszaki adatok	33
12. Ártalmatlanítás	34

1. Biztonsági figyelmeztetések

FONTOS BIZTONSÁGI FIGYELMEZTETÉSEK - OLVASSA ÁT FIGYELMESEN AZ ÚTMUTATÓT ÉS ŐRIZZE MEG, MERT KÉSŐBB IS SZÜKSÉGE LEHET RÁ.

A készüléket akkor használhatják 8 évesnél idősebb gyerekek, valamint csökkent fizikális, érzékszervi vagy mentális képességekkel rendelkező, illetve megfelelő tudással és tapasztalattal nem rendelkező személyek, ha felügyeletük biztosított vagy ha megfelelő útmutatást kaptak a készülék biztonságos használatáról és megértették az ezzel járó veszélyeket. A gyerekek nem szabad, hogy játsszanak a készülékkel. A készülék tisztítását és karbantartását nem végezhetik gyerekek felügyelet nélkül.

FIGYELMEZTETÉS: A készülék és egyes hozzáférhető részei működés közben felforrósodhatnak. Ügyeljen rá, hogy ne érintse meg a fűtőelemeket.

A 8 évesnél fiatalabb gyerekeket távol kell tartani a készüléktől, kivéve, ha folyamatos felügyeletük biztosított.

A készüléket ne tisztítsa gőz- vagy magas nyomású tisztítóval, mert ez áramütést okozhat.

A készüléket nem szabad külső időzítővel vagy külön távirányítóval vezérelni.

A leválasztásra szolgáló eszközöket az érvényes huzalozási előírásoknak megfelelően kell a fix vezetékrendszerben elhelyezni.

Ha a csatlakozó kábel sérült, azt csak a gyártó, annak márkaszervize vagy más megfelelően képzett személy cserélheti ki a veszélyek elkerülése érdekében (a csatlakozó kábellel ellátott készülékek esetében).

FIGYELMEZTETÉS: Ha a felület megrepedt, kapcsolja ki a készüléket az áramütés lehetőségének elkerülése érdekében. A készülék üveg vagy üvegkerámia főzőlappal rendelkezik, amelynek eltörése esetén: - kapcsolja ki az összes elektromos melegítő elemet és áramtalanítsa a készüléket.

FIGYELMEZTETÉS: A főzőlapon olajban vagy zsírban való felügyelet nélküli sütés veszélyes lehet és tüzet is okozhat. SOHA ne próbálja meg a tüzet vízzel eloltani, hanem kapcsolja ki a készüléket és takarja le a lángot – pl. egy fedővel vagy egy tűzálló takaróval.

FIGYELMEZTETÉS: Tűzveszély: ne tároljon semmilyen tárgyat a főzési felületeken.

FIGYELEM: A főzés folyamatát felügyelni szükséges. A rövid ideig tartó főzési folyamatot állandóan felügyelni kell.

FIGYELEM: A készülék kizárólag főzési célokra szolgál és nem használható más célokra, például helyiségek fűtésére.

FIGYELMEZTETÉS: Kizárólag a gyártó által készített tűzhelyvédő rácsot használjon, illetve olyat, ami a használati útmutatóban a gyártó részéről megfelelőként van feltüntetve – valamint olyat, ami be van építve a készülékbe. A nem megfelelő tűzhelyvédő rács használata balesetveszélyes lehet.

Az indukciós főzési mezőre ne helyezzen olyan tárgyakat, mint kések, villák, kanalak vagy fedők, mert ezek ott erősen felmelegedhetnek.

Használat után kapcsolja ki a főzési mezőt a megfelelő vezérlő elemekkel; ne bízza magát kizárólag az edényfelismerő rendszerre.

A készüléket olyan rögzített huzalozáshoz kell csatlakoztatni, amelybe megszakító is be van építve. A rögzített huzalozás meg kell hogy feleljen a kábelezési szabályoknak.

2. További fontos biztonsági figyelmeztetések

A készülék háztartásban való használatra készült. Ne használja semmilyen más célra, például helyiség melegítésére, háziállato vagy más állatok, papír, ruhaneműk, fűszerek, stb. szárítására, mivel ez sérüléssel vagy tűzveszéllyel járhat.

A készüléket olyan rögzített huzalozáshoz kell csatlakoztatni, amelybe megszakító is be van építve. A rögzített huzalozás meg kell hogy feleljen a kábelezési szabályoknak.

Ha a készülék közelében egy másik elektromos készülék is csatlakoztatva van egy aljzatba ügyeljen rá, hogy a csatlakozó kábel ne érintkezzék a forró főzési mezőkkel.

Ha a csatlakozó kábel sérült, azt kizárólag a gyártó, vagy megfelelően képzett szakember cserélheti ki, a veszélyek elkerülése érdekében.

Az üvegkerámia lap tárolóhelyként való használata karcolásokat és más károkat okozhat. Soha ne melegítsen ételeket alufóliában vagy műanyag dobozokban a főzőlapon. Az ilyen fólia vagy doboz megolvadhat, ami tüzet okozhat vagy a főzőlap károsodásához vezethet.

A készülék alatt ne tároljon hőre érzékeny tárgyakat, például tisztítószereket, mosószereket, sprayket, stb.

A különböző készülékek, illetve ugyanazon sorozatba tartozó elemek közötti színárnyalatbeli különbségeket több tényező okozhatja, például a különböző szög, amelyből nézi ezeket, eltérő színű háttér, az anyagok és a helyiség megvilágítása.

2.1 A készülék csatlakoztatása előtt



FIGYELMEZTETÉS!

A készülék csatlakoztatása előtt olvassa át figyelmesen a használati útmutatót. A nem megfelelő csatlakoztatásból vagy használatból eredő garancia-igények vagy javítások nem képezik a garancia tárgyát.

3. Az indukciós főzőlap beépítése

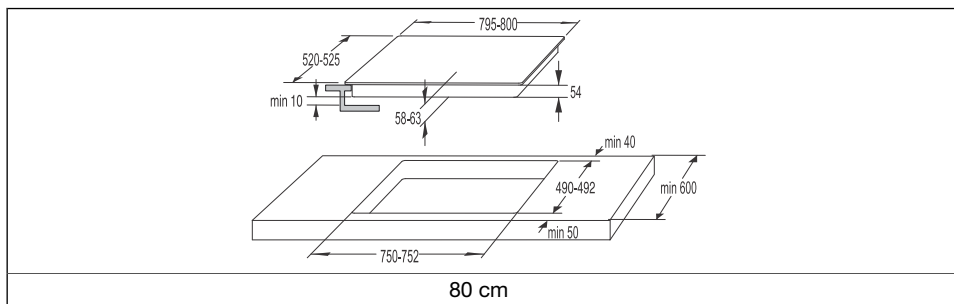
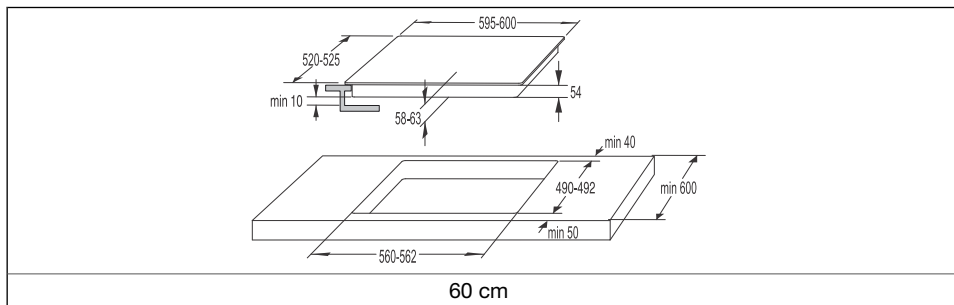
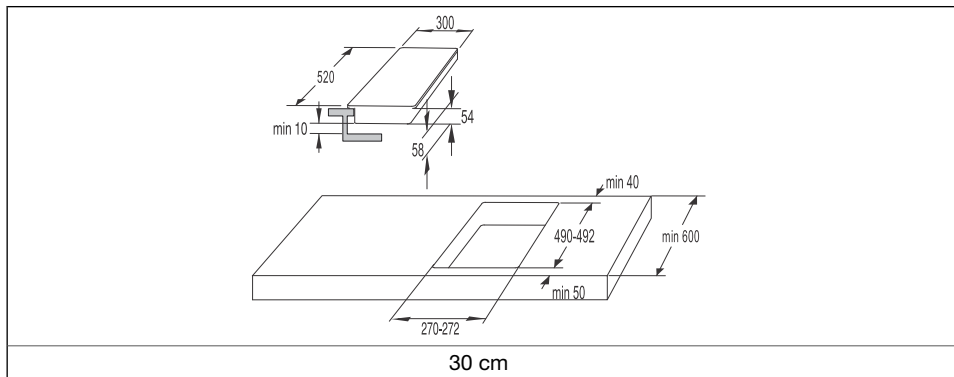

INFORMÁCIÓ!

A készülék konyhabútor-elembe történő beépítését, illetve elektromos csatlakoztatását kizárólag megfelelően képzett szakember végezheti el.

A beépítés folyamata

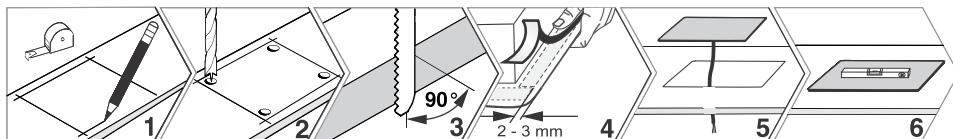

- Védje megfelelően a vágott nyílás széleit.
- Csatlakoztassa az indukciós főzőlapot az elektromos hálózatra (lásd az indukciós főzőlap elektromos hálózatra való csatlakoztatására vonatkozó utasításokat).
- Helyezze az indukciós főzőlapot a kivágott nyílásba.
- A beépített bútorelem furnérját vagy burkolatait hőálló ragasztóval kell kezelni (100 °C), ellenkező esetben az alacsonyabb hőállóság miatt elszíneződhetnek vagy deformálódhatnak.
- A munkalap indukciós főzőlap mögötti részén tömör fából készült szegélyléc használata megengedett, a a beszerelésnél a képeken feltüntetett minimális távolság megmarad.

☛ INFORMÁCIÓ!

A munkalap teljesen vízszintes kell hogy legyen.

	<ul style="list-style-type: none">• Az indukciós főzőlap 600 mm-es, vagy annál szélesebb konyhai elem feletti munkalapba építhető be.• Az indukciós főzőlap fölé kerülő konyhai elemeket olyan magasra kell elhelyezni, hogy ne zavarják a munkafolyamatot.• Az indukciós főzőlap és a páraelszívó közötti távolságnak meg kell egyeznie az elszívó összeszerelési útmutatójában megadottakkal. A legkisebb távolság 500 mm lehet.• Az indukciós főzőlap széle és a szomszédos magas konyha elem közötti távolság legalább 40 cm kell hogy legyen.• Az indukciós főzőlap és a hátsó fal közötti minimális távolság a beépítési ábrán van jelölve.
--	---

Alsó szekrény fiókkal

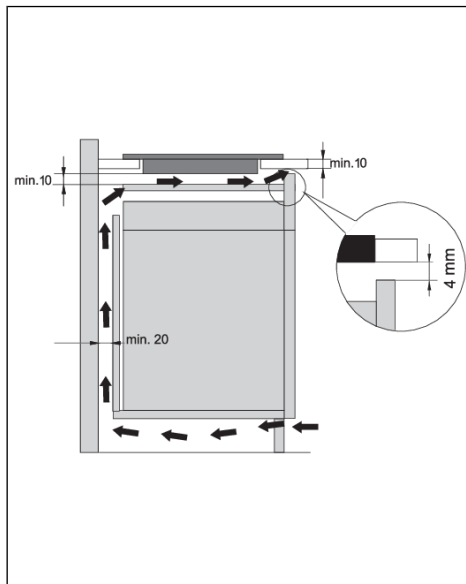

- A bútorelem hátoldalán egy, min. 140 mm magas kivágásnak kell lennie, az elem teljes szélességében. Az első oldalon szintén szükség van egy, min. 4 mm-es nyílásra, az elem teljes szélességében.
- Az indukciós főzőlap alá, teljes hosszában, vízszintes elválasztólapot kell beépíteni, amely az alsó széltől legalább 10 mm-re kell hogy legyen.
- A hátsó oldalon megfelelő szellőzést szükséges biztosítani.
- Ha a konyhai elem alatt fiók található, abban nem szabad alufóliát, gyúlékony anyagokat vagy folyadékokat (pl. spray-ket) tárolni, illetve ilyeneket a főzőlap közelébe helyezni. Robbanásveszély!

Alsó bútorelem sütővel

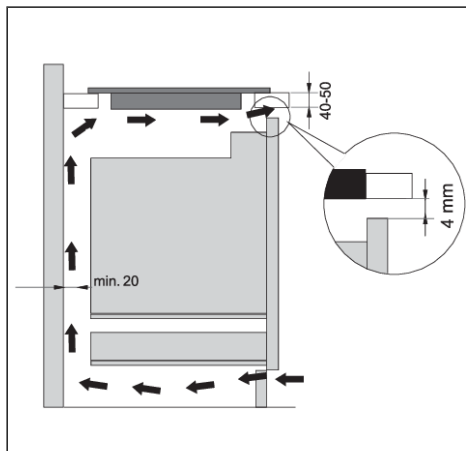

- Az indukciós főzőlap alá csak hűtőventilátorral ellátott sütő építhető be.
- A sütő beépítése előtt a konyhai bútorelem hátsó falát a beépítési nyílás teljes felületén el kell távolítani.
- Az első oldalon szintén szükség van egy, min. 4 mm-es nyílásra, az elem teljes szélességében.
- Abban az esetben, ha más készülékek kerülnek beépítésre az indukciós főzőlap alá, azok megfelelő működése nem garantált.



INFORMÁCIÓ!

Az indukciós főzőlap megfelelő működéséhez szükséges a levegő megfelelő keringése.

3.1 Süllyesztett beépítés a munkalapba.

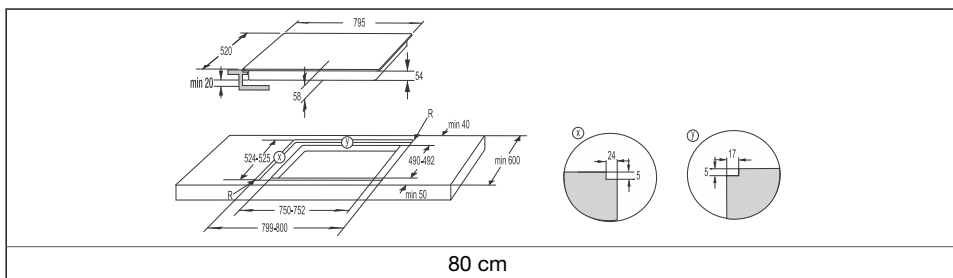
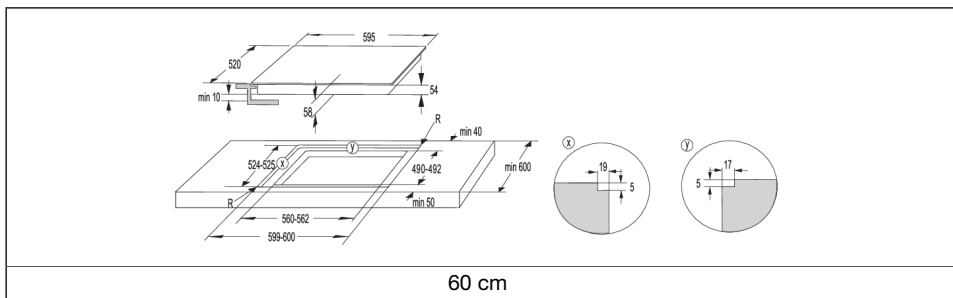
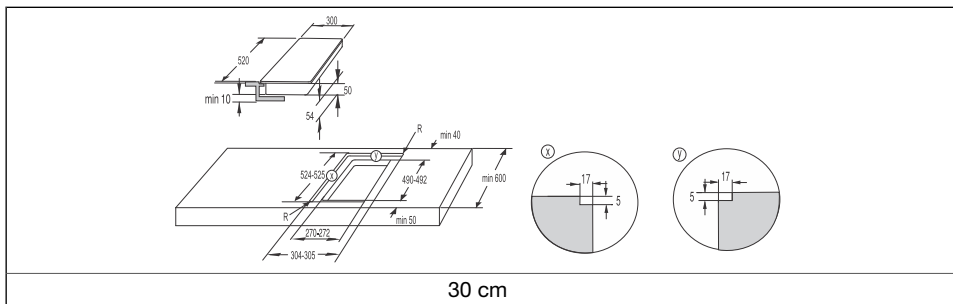

A beépítés folyamata

- A készüléket csak hőálló, például természetes kőből (márvány, gránit) vagy tömörfából készült munkalapba szabad beépíteni (vágáskor a széleket le kell zárni).

- Kerámia, fa vagy üvegpultba történő beépítéskor használjon fa tartókeretet. A keret nem tartozéka a készüléknek! Más anyagból készült munkalapba történő beépítés csak a munkalap gyártójával való egyeztetés után és engedélyével megengedett.
- Az alapegység belső méretének legalább akkorának kell lennie, mint a készülék beépítésére szolgáló belső kivágás. Ezzel biztosítható a készülék egyszerű eltávolítása a pultból.
- Ragassza fel a tömítőszalagot az üveglap aljának kerülete mentén.

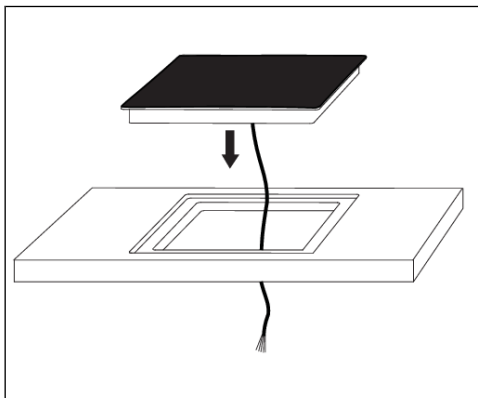
	<ol style="list-style-type: none"> 1. Először vezesse át a tápkábelt a pultból kivágott nyíláson. 2. Helyezze a készüléket a kivágás közepére. 3. Csatlakoztassa a készüléket az elektromos hálózatra. 4. Tesztelje a készülék működését. 5. A szilikon tömítés segítségével tömítse a készülék és a pult közötti rést. A tömítéshez használjon szilikon hőálló kell hogy legyen (legalább 160 °C-ig). 6. Simítsa el a szilikon tömítést megfelelő eszköz segítségével. Amíg a szilikon teljesen meg nem szárad, ne kapcsolja be a készüléket.
--	--

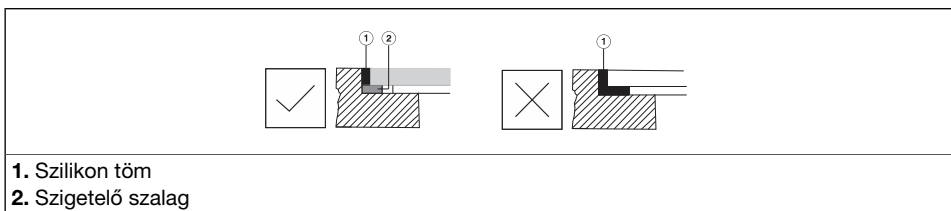
<p>1. Szilikon töm 2. Szigetelő szalag</p>

Kő munkalap

FIGYELMEZTETÉS!

Különösen figyeljen a beépítési méretekre (természetes) kő munkalap esetében. A szilikon tömítés kiválasztásakor vizsgálja meg a munkalap anyagát és kérdezze meg a munkalap gyártójának véleményét. Nem megfelelő szilikon tömítés használata esetén egyes részek tartósan elszíneződhetnek.

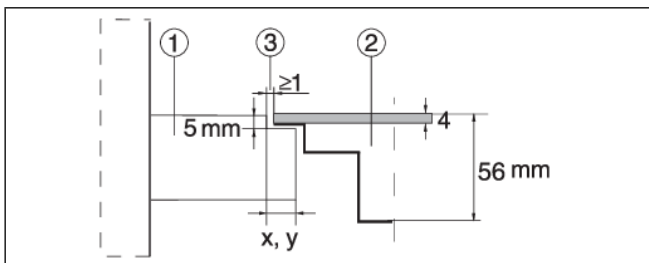
	<ol style="list-style-type: none"> 1. Pult 2. Készülék 3. Rész
--	---

Az előző oldalon található táblázat folytatása

Az üvegkerámia lap és a munkalap kivágásának hibahatárára való tekintettel a nyílás mérete szabályozható (min. 2 mm).

Kerámia, fa vagy üveg munkalap

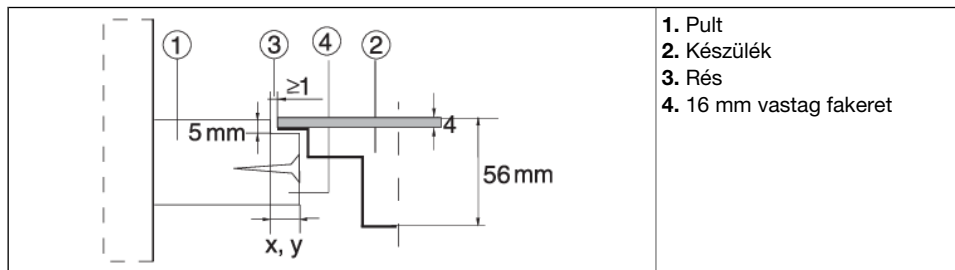

Az indukciós főzőlap tűrése és a pulton készített kivágás függvényében kell a rés méretét beállítani (min. 2 mm).

A fakeretet 5 mm-re a pult felső szélé alá helyezze (lásd az ábrát).

A kivágás elkészítésekor ügyeljen az üveg éleinek sugarára.

ÜVEG	KIVÁGÁS
<p>R3 R3 R3 R3</p>	<p>R6 R6 R6 R6</p>

A beépített készülék eltávolítása

Válassza le az indukciós főzőlapot az elektromos hálózatról. Megfelelő szerszám segítségével távolítsa el a tömítést a készülék körül. Alulról felfelé nyomva távolítsa el az indukciós főzőlapot.

⚠ FIGYELMEZTETÉS!

Ne próbálja a készüléket felülről eltávolítani a munkalapból.

⚠ FIGYELMEZTETÉS!

A szerviz kizárólag az indukciós főzőlap javításáért és szervizeléséért felelős. Az indukciós főzőlap visszaszerelésével kapcsolatban (a munkafelület síkjához igazítva) forduljon konyhai berendezésekre specializálódott kereskedőhöz.

⚠ FIGYELMEZTETÉS!

Ha a sütő süllyesztve beépített (flush mount) indukciós főzőlap alá kerül beépítésre, a pult vastagsága minimum 45 mm kell hogy legyen.

3.2 A tömítőhab rögzítése

Mielőtt az indukciós főzőlapot a konyhapultba szerelné, a készülékhez mellékelt habszivacs tömítést fel kell ragasztani az üveg aljára. Egyes készülékek esetében a tömítés már fel van helyezve!

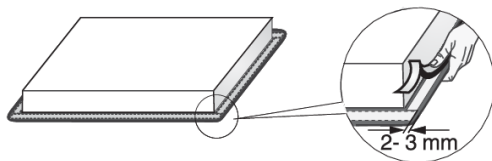

1. Távolítsa el a védőfóliát a tömítésről.
2. Ragassza fel a tömítést az üveg alsó oldalára, 2-3 mm-re a szélétől, az üveg teljes széle mentén.
3. A sarkokban a tömítés nem lehet átfedésben.
4. A tömítés felhelyezésekor ügyelni kell arra, hogy az üveg ne érintkezzék éles tárgyakkal.



FIGYELMEZTETÉS!

Ne építse be a készüléket tömítés nélkül!

4. Az indukciós főzőlap csatlakoztatása az elektromos hálózatra.

- Az elektromos hálózat védelme meg kell hogy feleljen a vonatkozó előírásoknak.
- Mielőtt csatlakoztatná a készüléket, győződjön meg arról, hogy az adattáblán feltüntetett feszültség megegyezik a hálózati feszültséggel.
- Az elektromos rendszer kialakításban el kell helyezni egy olyan kapcsolóberendezést, ami a készülék minden pólusát le tudja választani a hálózatról és amelynek érintkezői között legalább 3 mm távolság van nyitott állapotban. Ehhez megfelelő berendezések lehetnek például a biztosítékok, biztonsági kapcsolók, stb.
- A csatlakoztatást a feszültséghez és a biztosítékokhoz kell igazítani.
- A beszerelés után az elektromos áramot vezető és a szigetelt részeket érintés elleni védelemmel kell ellátni.



FIGYELMEZTETÉS!

A készülék csatlakoztatását kizárólag arra feljogosított szakember végezheti el. A helytelen csatlakoztatás következtében a készülék egyes részei tönk्रे mehetnek és ilyen esetekben a felhasználó nem jogosult a garanciára. Minden javítási vagy karbantartási feladat megkezdése előtt válassza le a készüléket az elektromos hálózatról.

4.1 Csatlakozó kábel

(csatlakozó kábel nélküli készülék)

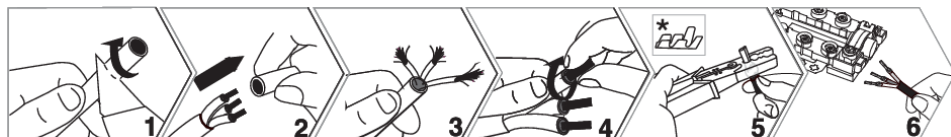

* Az érvéghüvelyek nem tartozékok.



INFORMÁCIÓ!

Kábelsaruk használata javasolt.

- A csatlakoztatáshoz a következő használható: PVC szigetelésű, H05V2V2-F típusú csatlakozókábelek sárga-zöld védővezetővel, vagy más, ezekkel egyenértékű vagy jobb minőségű kábel.
- A kábel külső átmérője legalább 8,0 mm kell hogy legyen.
- A tápkábelt vezesse át egy tehermentesítő bilincsen, ami védi a kábelt a kihúzástól.

4.2 A készülék csatlakoztatása

60-cm, 80-cm-es készülék csatlakoztatása

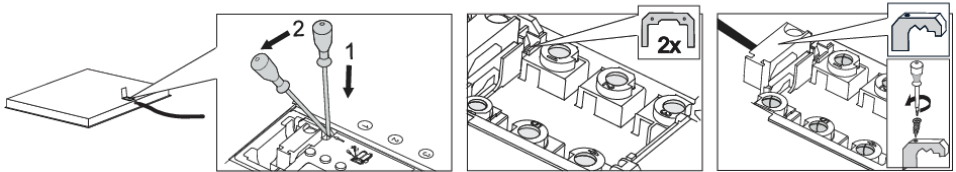

1. Nyissa ki a csatlakozódoboz fedelét.
2. Csatlakoztassa a vezetékeket a készülék típusának megfelelően. Az áthidaló kapcsolók a csatlakozódobozban vannak.
3. Vezesse át a tápkábelt egy tehermentesítő bilincsen, ami megvédi a kábelt a kihúzástól.

Csatlakozási rajz	
<p>220-240V ~ / 50-60Hz</p>	<p>Egyfázisú csatlakoztatás (32A)</p> <ul style="list-style-type: none"> • Egyfázisú csatlakozó (1 1N, 220-240 V~ /50-60 Hz): <ul style="list-style-type: none"> - A vezeték és a nullavezet közötti feszültség 220-240 V~. Helyezzen el egy áthidaló kapcsot az 1 és 2, illetve az 4 és 5 csatlakozó pontok közé. - Az áramkör egy legalább 32 A-es biztosítékkal kell hogy rendelkezzen. A tápkábel keresztmetszeti felülete legalább 4 mm² kell hogy legyen.
<p>380-415V 2N ~ / 50-60Hz</p>	<p>2 fázisú csatlakoztatás (16A)</p> <ul style="list-style-type: none"> • 2 fázis, 1 nullavezető (2 1N, 380-415 V~ / 50-60 Hz): <ul style="list-style-type: none"> - A vezeték és a nullavezető közötti feszültség 220-240 V~; a fázisok közötti feszültség pedig 380-415V~. Helyezzen el egy áthidaló kapcsot az 4 és 5 csatlakozó pontok közé. Az áramkör legalább két, egyenként 16A-es biztosítékkal kell hogy rendelkezzen. A csatlakozó kábel átmérőjének felülete legalább 1,5 mm² kell hogy legyen.

Csatlakozási rajz	
<p>220-240V 2 2N ~ / 50-60Hz</p> <p>3 4 L2- 2 N2 L1- 1 N1 PE</p>	<ul style="list-style-type: none"> • 2 fázis, 2 nullavezető (2 2N, 220-240V 2 2N ~ /50-60Hz): <ul style="list-style-type: none"> - A fázisok és a nullavezető közötti feszültség 220-240 V~. - Az áramkör legalább két, egyenként 16A-es biztosítékkal kell hogy rendelkezzen. A csatlakozó kábel keresztmetszetének területe legalább 1,5 mm² kell hogy legyen. <p>csak NL esetén!</p>

A tápkábel csatlakoztatása az elektromos hálózathoz

(tápkábelrel rendelkező készülék)

- A főzőlapot közvetlenül kell az elektromos hálózatra csatlakoztatni.
- Az elektromos hálózatról való leválasztásra szolgáló eszközöknek meg kell, hogy feleljenek a vonatkozó előírásoknak.
- A tápkábelhez ne használjon hosszabítót és ne vezesse éles széléken keresztül.
- Ha a készülék sütő fölött kerül elhelyezésre, ügyeljen rá, hogy a tápkábel ne érintkezhesen a sütő forró részeivel.

Egyfázisú csatlakoztatás	Kétfázisú csatlakoztatás		
<p>1 x 32 A 220-240 V 50-60 Hz</p> <p>A</p>	<p>2N 2 x 16 A 380-415 V 50-60 Hz</p> <p>B</p>	<p>2 2N 2 x 16 A 220-240 V 50-60 Hz</p> <p>C</p>	<p>L, L1 = barna L2 = fekete N, N1 = szürke ⊕ = sárga és zöld</p>

Egyfázisú csatlakoztatás	Kétfázisú csatlakoztatás	
<p>Csatlakoztassa a főzőlapot az A ábrán látható módon. Amennyiben az Ön hálózata nem teszi lehetővé 32 A-es biztosíték használatát, a készülék teljesítményét ennek megfelelően csökkenteni szükséges.</p>	<p>Ha az Ön elektromos hálózata 2 fázissal és 1 nullavezetővel rendelkezik, a készüléket a B ábrának megfelelően csatlakoztassa.</p>	<p>Ha az Ön elektromos hálózata 2 fázissal és 2 nullavezetővel rendelkezik, a készüléket a C ábrának megfelelően csatlakoztassa. csak NL esetén!</p>

30-cm-es készülék csatlakoztatása

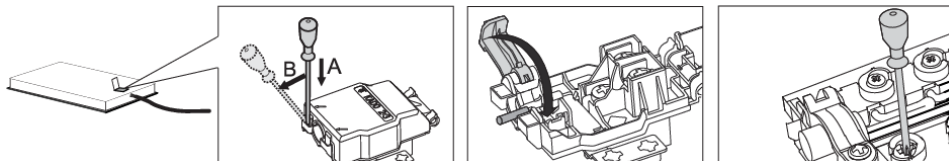

1. Nyissa ki a csatlakozódoboz fedelét.
2. Csatlakoztassa a vezetékeket a készülék típusának megfelelően.
3. Vezesse át a tápkábelt egy tehermentesítő bilincsen, ami megvédi a kábelt a kihúzástól.

Csatlakozási rajz	A tápkábel csatlakoztatása az elektromos hálózathoz (tápkábellel rendelkező készülék)	
<p>220-240V ~ / 50-60Hz</p> <p>PE ⊗ ⊕</p> <p>⊗ L1 ⊗ N</p>	<p>1 x 16 A</p> <p>220-240 V 50-60 Hz</p> <p>L N ⊕</p> <p>A</p>	<p>L = barna</p> <p>N = kék</p> <p>⊕ = sárga és zöld</p>
<p>Az áramkör legalább 16 A-es biztosítókkal kell, hogy rendelkezzen. A 30 cm széles (két főzőzónás) készülékek csak egyfázisú csatlakoztatást tesznek lehetővé. A tápkábel magjának keresztmetszete legalább 1,5 mm² kell, hogy legyen.</p>	<p>Egyfázisú csatlakoztatás</p> <p>Csatlakoztassa a készüléket az A ábrának megfelelően. Ha az elektromos hálózat nem teszi lehetővé 16A-es biztosíték használatát, a készülék teljesítményét ennek megfelelően csökkenteni vagy korlátozni szükséges. Lásd a Felhasználói beállítások fejezetet.</p>	

5. A készülék leírása



INFORMÁCIÓ!

A készülék funkciói és felszereltsége modelltől függ.

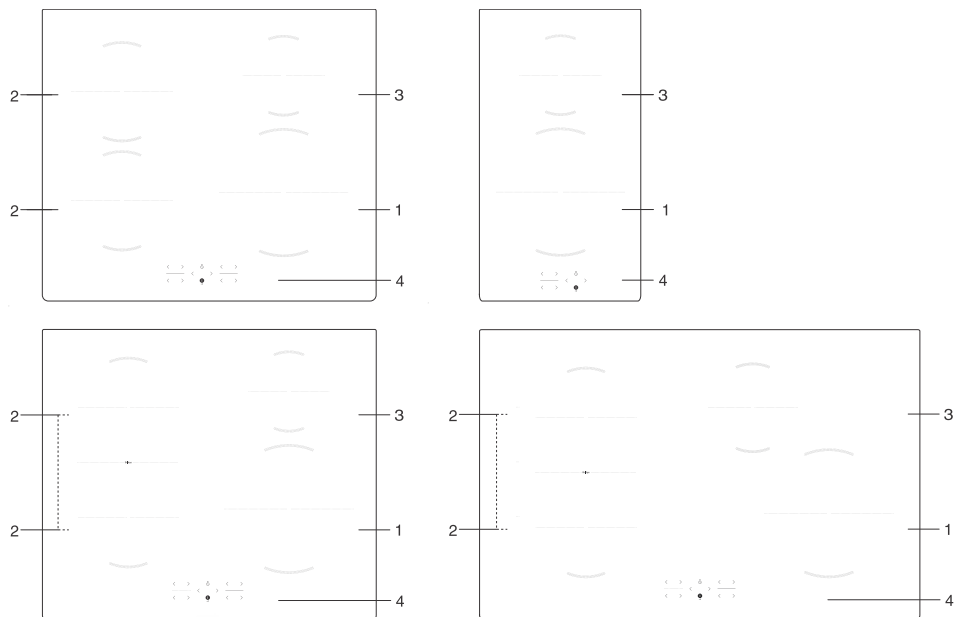

1. Indukciós főzési mező \varnothing 230 mm

2. Indukciós főzési mező \varnothing 180 mm

3. Indukciós főzési mező \varnothing 145 mm

4. Főzőlap vezérlő modul

5.1 A készülék első alkalommal történő használata előtt





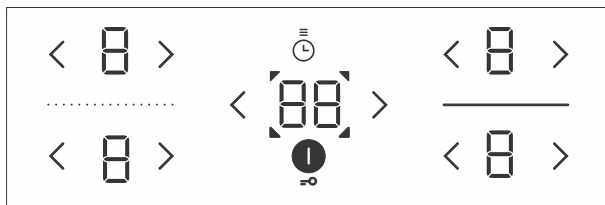

A főzőfelületet nedves ruhával és kímélő, kézi mosogatóshoz való mosogatószerrel tisztítsa.

A használat elején "új szag" jelentkezhet, amely idővel eltűnik.

6. A főzőlap vezérlése



6.1 Vezérlő egység



	A főzőlap be/kikapcsolása gomb	A gomb érintésével kapcsolhatja be vagy ki a főzőlapot
	Zár/gyerekzár	A zár be/kikapcsolása
	A teljesítmény-fokozat beállítás növelése gomb	<p>Kapcsolja be a kívánt főzési mezőt vagy növelje a teljesítmény-fokozatot:</p> <ul style="list-style-type: none"> a gomb érintésével bekapcsolhatja a kívánt főzési mezőt 9-es fokozaton a gomb egyszeri érintésével egy fokozattal növelheti a teljesítményt a gomb hosszabb ideig tartó megnyomásával beállíthatja vagy növelheti a teljesítményt
	A teljesítmény-fokozat csökkentése gomb	<p>Kapcsolja ki a főzési mezőt vagy csökkentse a teljesítmény-fokozatot:</p> <ul style="list-style-type: none"> a gomb érintésével bekapcsolhatja a kívánt főzési mezőt, 4-es fokozaton a gomb egyszeri érintésével egy fokozattal csökkentheti a teljesítményt a gomb hosszabb ideig tartó megnyomásával gyorsabban állíthatja be vagy csökkentheti a teljesítmény-fokozatot a gomb hosszabb ideig tartó, vagy többszöri megnyomásával kikapcsolhatja a kívánt főzési mezőt
	Teljesítmény-fokozat kijelző	A főzési mező aktuális beállítását mutatja
	Időzítés funkciók	<p>Időzítés funkció beállítása:</p> <ul style="list-style-type: none"> a visszaszámláló a teljes főzőlaphoz kapcsolódik; nem kapcsolja ki a főzési mezőt a programóra egy adott főzési mezőhöz kapcsolódik; az idő letelte után kikapcsolja a főzési mezőt
	Időzítés funkciók jelfénye	A kiválasztott főzési mezőt mutatja

6.2 Az indukciós főzőlap bekapcsolása



1. A  érintésével kapcsolja be a főzőlapot.
2. Helyezze az edényt a kiválasztott főzési mezőre.
3. Az összes főzési mező kijelzőjén a  jelenik meg, rövid hangjelzés lesz hallható.







INFORMÁCIÓ!

Ha 10 másodpercen belül egyetlen főzési mező sem kerül bekapcsolásra, az indukciós főzőlap kikapcsol.



6.3 A főzési mezők bekapcsolása



1. Érintse meg a kiválasztott főzési mező  jelzését. A kiválasztott kijelző világítani kezd.
2. A  vagy a  jelek segítségével állítsa be a kiválasztott főzési mező teljesítmény-fokozatát.
3. A főzési mező aktív.
4. Ha az indukciós főzőlap nem ismer fel edényt a kiválasztott főzési mezőn, megjelenik a  jelzés. Ha 2 percen belül nem helyez el egy edényt a kiválasztott főzési mezőn, a főzőlap automatikusan kikapcsol.



INFORMÁCIÓ!

A kiválasztott főzési mező teljesítménye működés közben a  vagy a  gomb segítségével módosítható.

6.4 Összekapcsolható főzési mező

(modelltől függően)

- Egyes modellek esetében lehetőség van a két bal oldali főzési mező egyetlen nagy, összekapcsolt főzési mezővé alakítására. Így egy nagy ovális serpenyő vagy grill lap is elhelyezhető a az összekapcsolt főzési mezőn. Az edény elég nagy kell hogy legyen ahhoz, hogy lefedje a felső és az alsó főzési mező közepét.

- Maximális edényméret: 40 x 25 cm. Az egyenletes hőelosztás érdekében vastag aljú edény használata javasolt. Főzés közben az edény felmelegszik, ezért legyen elővigyázatos az égési sérülések elkerülése érdekében.
- Az edények főzőlapra helyezésekor ügyeljen arra, hogy ne takarja le a vezérlő modult.



INFORMÁCIÓ!

Az edény mindig el kell hogy fedje a főzési mező közepét!



1. Kapcsolja be az indukciós főzőlapot.
2. Érintse meg egyszerre és tartsa nyomva 3 másodpercig a < és a > gombokat. A kijelzőn a hártső mezőnél megjelenik a □ jel, ami azt jelenti, hogy a két főzési mező összekapcsolódott.
3. Állítsa be a kívánt teljesítmény-fokozatot az összekapcsolt főzési mezőhöz.
4. Állítsa az összekapcsolt főzési mező teljesítményét "0"-ra. A □ jel eltűnik és a melegítés kikapcsol.
5. A két főzési mező egymástól függetlenül működik.

6.5 Automatikus gyorsmelegítés

Minden főzési mező olyan speciális mechanizmussal rendelkezik, amely a főzési folyamat kezdetén maximálisra állítja a főzési teljesítményt, függetlenül a ténylegesen beállított teljesítmény-fokozattól. Bizonyos idő elteltével a főzési mező visszakapcsol az eredetileg beállított fokozatra. Az automatikus gyorsmelegítés minden főzési mezőnél bármely teljesítmény-fokozathoz aktiválható, kivéve a "9" és a "P" fokozatokat.

INFORMÁCIÓ!

Az automatikus gyorsmelegítés funkció olyan ételekhez ideális, amelyeket először a legnagyobb teljesítmény-fokozaton szükséges melegíteni, majd hosszabb ideig kell főzni alacsonyabb fokozaton úgy, hogy közben nem szükséges folyamatosan felügyelni a főzési folyamatot.

Az automatikus gyorsmelegítés funkció nem megfelelő az olyan ételekhez, amelyeket pirítani, sütni vagy párolni szükséges, közben pedig gyakran forgatni, locsolgatni és kevergetni, illetve az olyan ételekhez sem, amelyeket hosszabb ideig szükséges gyorsfőzőben főzni.

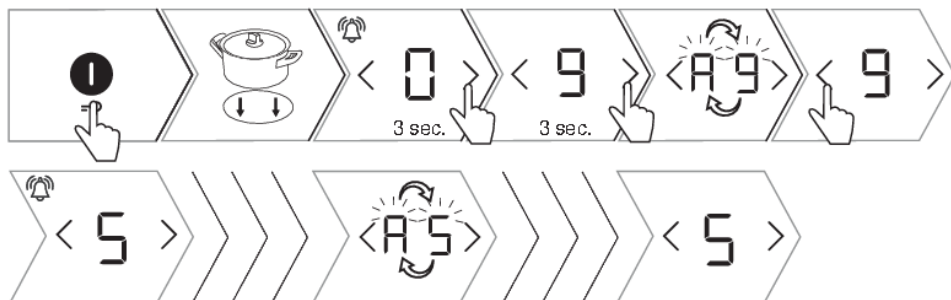

1. Kapcsolja be az indukciós főzőlapot.
2. Helyezze az edényt a kiválasztott főzési mezőre.
3. Nyomja meg a > gombot és tartsa nyomva körülbelül 3 másodpercig, amíg rövid hangjelzést nem hall. A kijelzőn felváltva fog villogni a A és a 9 jelzés.
4. Az automatikus főzési funkció végső teljesítmény-fokozatát a < vagy a > gombok segítségével állíthatja be. A funkciót a teljesítmény-fokozat kiválasztása után 5 másodperccel rövid hangjelzés erősíti meg. Ha a végső teljesítményt a 9 vagy a 0 fokozatra állítja, a funkció le lesz tiltva.
5. A főzési fokozat kijelzőjén felváltva lesz látható a A jelzés és a kiválasztott teljesítmény-fokozat.
6. Ha a nagy teljesítményű melegítés ideje lejár, a főzési mező a kiválasztott fokozatra kapcsol, ami folyamatosan látható lesz a kijelzőn.
7. Az automatika a < és a > gombok egyidejű érintésével, vagy a kiválasztott főzési mező teljesítményének csökkentésével kapcsolható ki. Ezután új teljesítmény-fokozat állítható be.

Automatikus gyorsmelegítés táblázat

Teljesítmény-fokozat	1	2	3	4	5	6	7	8
Automatikus gyorsmelegítés időtartama (perc)	40	70	120	180	260	430	120	195

6.6 Intenzív melegítés - Power Boost

(modelltől függően)

A gyors főzés érdekében a főzési mezőknél bekapcsolható az intenzív melegítés funkció. Ez lehetővé teszi nagyobb mennyiségű étel gyors melegítését is, még nagyobb teljesítménnyel. Az intenzív melegítés maximum 10 percig lehet aktív, utána a teljesítmény automatikusan csökkentésre kerül, 9-es fokozatra. Ha a főzőlap nem túl forró, az intenzív melegítés a kikapcsolást követően újabb 10 percre aktiválható. A túlmelegedés elkerülése érdekében az elektronikus vezérlés automatikusan kikapcsolhatja a Power Boost funkciót és 9-es fokozatra csökkentheti a teljesítményt.

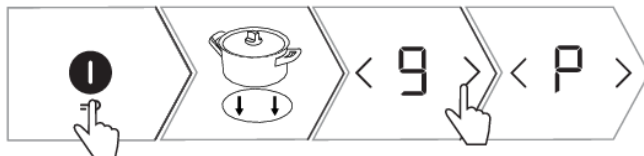

1. Kapcsolja be az indukciós főzőlapot.
2. Helyezze az edényt a kiválasztott főzési mezőre.
3. Állítsa a teljesítményt 9 fokozatra, majd nyomja meg a > gombot.
4. A kijelzőn megjelenik a P jelzés, a funkció ezzel bekapcsolásra került.
5. A funkció a < jel megnyomásával kapcsolható ki. A megnövelt teljesítmény ekkor kikapcsol és visszaáll 9 fokozatra.
6. A < jelzés többszöri megnyomásával csökkentse a teljesítményt a kívánt fokozatra.



6.7 Gyerekzár

A nem kívánt bekapcsolást megelőzendő lezárhatja az indukciós főzőlapot.

INFORMÁCIÓ!

A főzőlapnak kikapcsolt, vagy készenléti állapotban kell lennie.



1. Érintse meg a  gombot és tartsa 3 másodpercig nyomva. A főzési mezők teljesítmény-kijelzőjén a  jelzés lesz látható.
2. Az időzítés funkciók kijelzőjén a  jelzés jelenik meg.
3. Az indukciós főzőlap lezárásra került.
4. 5 másodperc elteltével az indukciós főzőlap automatikusan kikapcsol és készenléti üzemmódra vált.

Az előző oldalon található táblázat folytatása

5. Érintse meg a  gombot és tartsa 3 másodpercig nyomva. A főzőlap zárja ezzel kioldásra került.



INFORMÁCIÓ!

Ha a Gyerekzár funkció a felhasználói beállítások módban be van kapcsolva (lásd a Felhasználói beállítások mód,  paraméter), a főzőlap minden kikapcsoláskor automatikusan lezárásra kerül.



INFORMÁCIÓ!

A tisztítás megkezdése előtt kapcsolja be a biztonsági zárat, hogy elkerülje az indukciós tűzhely véletlen bekapcsolását.

6.8 Időzítés funkciók

Ez a funkció két működési módot tesz lehetővé:

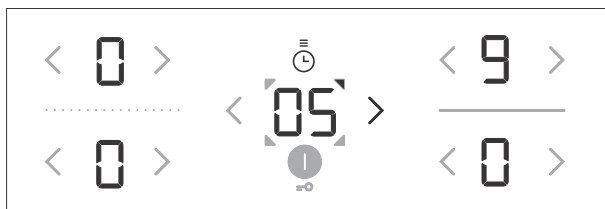





1. A visszaszámláló a főzőlap egészéhez kapcsolódik. A funkció csak hangjelzéssel figyelmeztet arra, hogy a beállított idő eltelt.

2. A programóra egy főzési mezőhöz kapcsolódik. Minden egyes főzési mezőhöz bekapcsolható a saját programórája. A beállított idő elteltével a kiválasztott főzési mező automatikusan kikapcsol.

1. Visszaszámláló

A visszaszámláló önállóan működik és nem kapcsolódik főzési mezőhöz. Ha a visszaszámláló be van állítva, a főzőlap kikapcsolása után is folytatni fogja az idő visszaszámlálását. A visszaszámláló csak akkor kapcsolható ki, amikor a főzőlap be van kapcsolva.

1. A  gomb érintésével kapcsolja be az órát. Az óra kijelzőjén megjelenik a  jelzés.

2. A  vagy a  gomb érintésével állítsa be az időt 1 és 99 perc között. A  gomb érintésére megjelenik az alapértelmezett idő, 90 perc.

3. A beállított idő elteltével hangjelzés lesz hallható.

4. A hangjelzés bármely gomb érintésével kikapcsolható.

5. A visszaszámláló akkor is aktív marad, ha a főzőlap kikapcsolásra kerül.

6. A visszaszámlálás utolsó perce másodpercekben kerül kijelzésre.















2 Programóra

A programóra segítségével azokhoz a főzési mezőkhöz állíthat be működési időt, amelyeknél a teljesítmény-fokozat már beállításra került.

INFORMÁCIÓ!

A programóra egymástól függetlenül mindegyik főzési mezőhöz beállítható.



A programóra csak aktív főzési mezőhöz állítható be.

1. A  gomb érintésével kapcsolja be az órát. Az óra kijelzőjén megjelenik a  jelzés.
2. A  gomb újbóli érintésére villogni kezd a  jelzés, ami egy vagy több kiválasztott főzési mezőt jelöl.
3. A  vagy a  gomb többszöri érintésével állítsa be az időt 1 és 99 perc között. Megkezdődik az idő visszazámlálása.
4. A beállított működési idő elteltével hangjelzés lesz hallható és a főzési mező kikapcsol. A kijelzőn a  érték fog villogni.
5. A hangjelzés bármely gomb érintésével kikapcsolható, illetve bizonyos idő elteltével automatikusan kikapcsol.
6. A beállított idő törléséhez, válassza ki az óra kijelzését a  gomb többszöri megnyomásával. Megjelenik a beállított idő és villog a  és a  jelzés. A  gomb többszöri érintésével állítsa az értéket  -ra, vagy a  és a  egyidejű érintésével azonnal kikapcsolhatja a beállított időt.

INFORMÁCIÓ!

A hátralévő főzési idő a főzés során bármikor módosítható.

6.9 A fennmaradó hő kijelzése

Az indukciós főzőlap rendelkezik a maradék hő kijelzésének funkciójával is . A főzési mező melegítése nem közvetlenül, hanem az edény által leadott visszatérő hő révén történik. Amíg a főzőlap kikapcsolása után világít a  jelzés, a maradék hő felhasználható az étel melegen tartására vagy olvasztásra. Amikor a  jelzés eltűnik, a főzési mező még mindig forró lehet.

FIGYELMEZTETÉS!

Legyen óvatos, mert fennáll az égési sérülés veszélye!

6.10 A működési idő korlátozása

Az üzembiztonság érdekében az indukciós főzőlap minden főzési mezője működési időtartam-korlátozóval rendelkezik.

A működés időtartamát az utoljára beállított teljesítmény-fokozat határozza meg. Ha a teljesítmény-fokozatot hosszabb ideig nem változtatja, a főzési mező bizonyos idő elteltével automatikusan kikapcsol (lásd az alábbi táblázatot).

Főzési fokozat	1	2	3	4	5	6	7	8	9	P*
Maximális működési idő (h)	8	8	6	6	4	4	2	2	1,5	1,5

* 10 perc elteltével a teljesítmény-fokozat automatikusan 9-esre csökken, majd 1,5 óra elteltével a főzési mező kikapcsol.

6.11 Túlhevülés elleni védelem

Az indukciós főzőlap hűtőventilátorra van ellátva, amely főzés közben hűti az elektronikát és a főzés befejeztével is működhet még egy ideig.

Az indukciós főzőlap beépített túlmelegedés elleni védelemmel is rendelkezik, amely megvédi az elektronikát a sérülésektől. A védelem több szinten működik. Ha a főzési mező hőmérséklete nagyon megemelkedik, a teljesítmény-fokozat automatikusan csökken. Ha ez nem elegendő, a forró főzési mezők teljesítménye tovább csökken, vagy a biztonsági mechanizmus teljesen kikapcsolja azokat. Ha a főzési mező lehűlt, újra elérhető a főzőlap teljes teljesítménye.



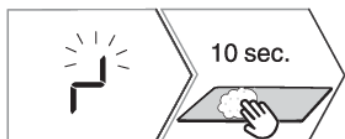

6.12 Automatikus kikapcsolás

Ha főzés közben a gombok túl sokáig nyomva vannak (folyadék vagy valamilyen tárgy kerül rájuk), 10 másodperc elteltével minden főzési mező automatikusan kikapcsol.



1. A kijelzőn a  jelzés villog.
2. Öt másodpercen belül távolítsa el a tárgyat vagy törölje le a folyadékot a szenzorok felületéről, hogy megmaradjon a beállított teljesítmény-fokozat. Ha 10 másodpercen belül nem távolítja el a tárgyat vagy nem törli le a folyadékot, az indukciós főzőlap automatikusan kikapcsol.

6.13 A főzési mező kikapcsolása

A főzési mező kikapcsolásához nyomja meg többször a  gombot a  érték beállításához. A főzési mező gyors kikapcsolásához tartsa nyomva egyszerre a  és a  gombokat. Rövid sípolás lesz hallható és a kijelzőn megjelenik a  jelzés.

INFORMÁCIÓ!

Ha minden főzési mező teljesítménye  fokozatra van állítva, a főzőlap 10 másodperc elteltével automatikusan kikapcsol.

6.14 A teljes főzőlap kikapcsolása

A főzőlap bármikor kikapcsolható a  érintésével.

7. Felhasználói beállítások

A hangjelzés, az automatika és a zár paramétereinek beállítása

A készüléken módosíthatja a hangjelzés hangerejét, a hangjelzés időtartamát, a készülék teljes maximális teljesítményét és az automatikus zárolást:



Uo: A figyelmeztetés és a hangjelzés hangereje

So: A figyelmeztetés időtartama

Lo: Automatikus zárolás

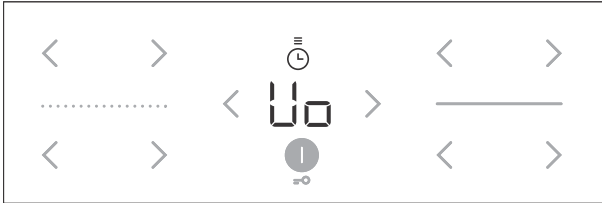
Po: Teljes maximális teljesítmény



1. A paraméterbeállítás menü aktiválásához tartsa nyomva 3 másodpercig a  gombot, amikor a készülék kikapcsolt állapotban van.
2. A programóra kijelzőjén megjelenik az első paraméter Uo , ami a hangjelzések hangerejét jelzi.
3. A programóra értékeinek módosítására szolgáló < vagy > gombok segítségével módosíthatók a beállítások.
4. A paramétereket csak a bal alsó főzési mezőn állíthatja be.
5. Az aktuálisan beállított paraméter-érték megjelenik a főzési mezők bal oldali teljesítmény-kijelzőin. Az érték a főzési mezőhöz tartozó < vagy > gombok segítségével módosítható.
6. Minden paramétert jóváhagyhat és elmenthet a  gomb 2 másodpercig történő nyomva tartásával.
7. Rövid hangjelzés lesz hallható
8. Ha nem kívánja elmenteni az új paramétereket, lépjen ki a felhasználói beállítások üzemmódból a  gomb megnyomásával, vagy a funkció 2 perc elteltével automatikusan kikapcsol.

Figyelmeztetés és hangjelzés hangereje "Uo"

	A következő értékek állíthatók be:
	0 a kijelzőn = kikapcsolva (nem vonatkozik a figyelmeztetésre és a hibajelzésre)
	1 a kijelzőn = minimális hangerő
	2 a kijelzőn = közepes hangerő
	3 a kijelzőn = maximális hangerő (gyári beállítás)
Minden egyes módosításkor rövid hangjelzés lesz hallható, az újonnan beállított hangerővel.	

Figyelmeztetés időtartama "So"

	A következő értékek állíthatók be:
	0.5 a kijelzőn = 5 másodperc
	1 a kijelzőn = 1 perc
	2 a kijelzőn = 2 perc (gyári beállítás)

Gyerekzár "Lo"

	Ha az automatikus zár funkció a felhasználói beállítások menüben be van kapcsolva, a zár a főzőlap minden egyes kikapcsolását követően bekapcsol.
	0 a kijelzőn = kikapcsolva (gyári beállítás)
	1 a kijelzőn = bekapcsolva

Power management

(modelltől függően)

Az indukciós főzőlap lehetővé teszi olyan energia-felhasználás beállítását, ami optimális teljesítményt biztosít a kiváló ételkészítési eredmény érdekében. Ez azt jelenti, hogy megoszthatja az üzemi teljesítményt az egyes főzési mezők között.

Maximális összteljesítmény "Po"

Ezt a menüt csak a készülék elektromos hálózatra történő csatlakoztatása utáni első 2 percben tudja elérni.

Ez idő alatt más beállítások nem módosíthatók.

	Otthona elektromos rendszerének terhelhetősége függvényében az alábbi maximális összteljesítmény-beállítások lehetségesek:
	7.2 a kijelzőn = 7,2 kW = 2 x 16 A
	6.0 a kijelzőn = 6,0 kW = 2 x 16 A
	3.6 a kijelzőn = 3,6 kW = 1 x 16 A
	2.8 a kijelzőn = 2,8 kW = 1 x 13 A
	2.3 a kijelzőn = 2,3 kW = 1 x 10 A



INFORMÁCIÓ!

Ha a teljesítmény korlátozott, a beállítások és a főzési teljesítmény is korlátozott lehet. A készülék olyan energiagazdálkodási rendszerrel rendelkezik, amely biztosítja, hogy a teljesítménykorlátozás hatása minimális legyen.

8. Jótanácsok és tippek

8.1 Főzőlap

- A főzőlap ellenálló a hőmérséklet-változásokkal szemben.
- Ha a főzőfelületet tárolófelületként használja, sérülések vagy karcolások keletkezhetnek rajta.
- Ne használja az üvegkerámia főzőlapot, ha megrepedt vagy eltört. Ha éles tárgy esik a főzőlapra, a főzőlap széttörhet. Az ilyen események következményei azonnal, vagy bizonyos idő elteltével lesznek láthatók.
- Ha bármilyen látható repedés jelenik meg a főzőlapon, azonnal kapcsolja ki a készüléket.
- Ügyeljen rá, hogy a főzési mező és az edény alja tiszta és száraz legyen. Így a hővezetés jobb lesz és megelőzhető a főzőfelület károsodása.
- A főzési mezőre ne helyezzen üres edényt, mert megsérülhet.



FIGYELMEZTETÉS!

Ha cukor vagy magas cukortartalmú étel kerül a forró üvegkerámia lapra, azonnal törölje le a főzőlapot, illetve távolítsa el a cukrot kaparó segítségével akkor is, ha a főzési mező még forró. Ezzel megelőzhető az üvegkerámia felület sérülése.

A forró üvegkerámia főzőlap tisztításához ne használjon mosó- és egyéb tisztítószerkeket, mert ezek károsíthatják a felületet.

8.2 Az indukciós főzési mező működési elve

Az indukciós főzőlapon való főzés különbözik a hagyományos készülékeken történő főzéstől. Az indukció mágneses mezőt használ a főzéshez és a hőtermeléshez. Ez azt jelenti, hogy nem használhat rajta bármilyen edényt.

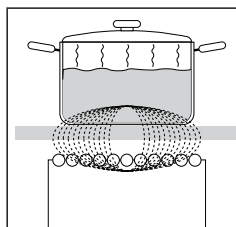

A főzőlap rendkívül hatékony főzési mezőkkel rendelkezik. A hő közvetlenül az edény aljában keletkezik, ahol a legnagyobb szükség van rá. Ezzel elkerülhető a hővesztés az üvegkerámia felületen keresztül. Az energia-felhasználás lényegesen kisebb mint a hagyományos, sugárzás elvén működő főzési mezők esetében.

Az üvegkerámia főzési mező nem közvetlenül, hanem csak az edény által kibocsátott visszatérő hőtől melegszik fel. Ez a hő a főzési mező kikapcsolása után H formában kerül kijelzésre.

Az indukciós főzési mezők esetében a melegítést az üvegkerámia felület alá szerelt indukciós tekercs teszi lehetővé. A tekercs mágneses mezőt indukál, ami áramot hoz létre a ferromágneses edény aljában, amitől az edény felmelegszik.

Az indukció csak megfelelő edények használata esetén működik megfelelően.

8.3 Indukciós edények

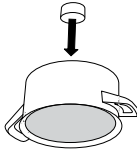
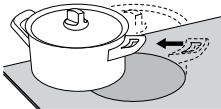
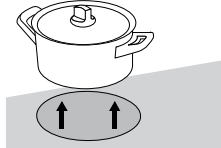
	<p>Mágnespróba: Egy kisebb mágnes segítségével ellenőrizze, hogy az edény alja mágneses-e. Ha a mágnes hozzátapad az edény aljához, akkor az megfelelő indukciós főzőlapon való használatra.</p>
	<p>Ügyeljen rá, hogy főzés közben az edény a főzési mező közepén legyen.</p>
	<p>A legjobb főzési eredmény érdekében az edény alján lévő mágneses területnek meg kell egyeznie a főzési mező méretével. Ha a főzési mező nem ismeri fel az edényt, próbálja egy másik, kisebb átmérőjű főzési mezőn elhelyezni.</p>

Megfelelő edény	Nem megfelelő edény
acél edény	üveg edény
zománczott acél edény	acélöntvözet edény réz aljjal
acélöntvény edény	acélöntvözet edény alumínium aljjal

- Ha gyorsfőzőt használ, tartsa szemmel, amíg a megfelelő nyomás elérésre nem kerül. Először állítsa a főzési mezőt maximális teljesítményre, majd, a gyorsfőző gyártójának utasításait követve csökkentse időben a főzési teljesítményt.
- Ügyeljen rá, hogy elengedő folyadék legyen a kuktában vagy bármilyen más edényben. Ha üres edényt melegít a főzési mezőn, az – a túlhevülés következtében - kárt okozhat úgy az edényben, mint a főzési mezőben.
- Egyes edények alja nem teljesen mágneses. Ilyen esetben csak a mágneses rész melegszik fel, az edény aljának többi része hideg marad.
- Ha speciális edényt használ, tartsa be a gyártó utasításait.

Főzési mező	Az edény aljának minimális átmérője
Ø 145 mm	Ø 90 mm
Ø 180 mm	Ø 110 mm
Ø 230 mm	Ø 110 mm

Az edény aljának egyenesnek kell lennie.

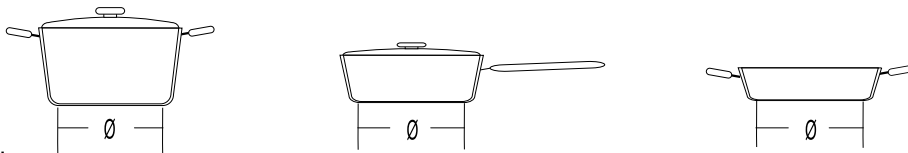

8.4 Energiatakarédarabsági tippek

- Edényvásárláskor ügyeljen arra, hogy az edényen általában a felső rész, illetve a fedő átmérője van feltüntetve, ami sokszor nagyobb az edény aljának átmérőjénél.
- Ha egy étel elkészítése sokáig tart, használjon gyorsfőzőt. Ügyeljen rá, hogy mindig legyen elegendő folyadék a kuktában. Ha üres edényt helyez a főzőlapra, az túlmelegedhet, ami miatt viszont mind az edény, mind a főzőlap károsodhat.
- Az edényt lehetőség szerint mindig fedje le megfelelő méretű fedővel. Használjon akkora edényt, ami megfelel az elkészítendő étel mennyiségének. Ha nagy, csak részben megtöltött edényt használ, akkor sokkal több energiát használ el.
- Akkor sem történik energiavesztés, ha a főzési mezőn nincs edény, vagy ha a rajta lévő edény átmérője kisebb, mint a főzési mező átmérője.
- Ha az edény sokkal kisebb, mint a főzési mező, előfordulhat, hogy az nem érzékeli. Amikor a főzési mező be van kapcsolva, a teljesítmény-fokozat kijelzőn felváltva villog a $\frac{\square}{\square}$ és a beállított teljesítmény-fokozat. Ha 1 percen belül megfelelő edényt helyez az indukciós főzési mezőre, a mező érzékeli az edényt és bekapcsol a beállított hőfokon. Abban a pillanatban, amikor leveszi az edényt a főzési mezőről, az energiaellátás megszakad.
- Ha a főzési mezőre egy olyan kisebb edényt helyez, amit a főzési mező még felismer, a főzőlap csak annyi energiát használ fel a melegítéshez, amennyi az edény méretéhez szükséges.

9. Karbantartás és tisztítás

Minden egyes használat után várja meg, amíg az üvegkerámia felület lehűl és tisztítsa meg. Ellenkező esetben a rajta maradt szennyeződések a főzőlap következő használatakor beleégnek a forró felületbe.

Az üvegkerámia főzőlap rendszeres tisztítására használjon speciális ápolószereket, amelyek védő filmréteget képeznek a felületen, így megakadályozva, hogy a szennyeződések beleragadjanak.

Az üvegkerámia felület minden egyes használat előtt törölje le róla a port és az egyéb szennyeződések, amelyek megkarcolhatnak úgy a főzőlap, mint az edény aljának felületét.

INFORMÁCIÓ!

A fémszivacs, a durva tisztítószivacsok és a súrolóporok megkarcolhatják a felületet. A felületben kárt okozhatnak erős, spray formájú tisztítószer és a nem megfelelő folyékony tisztítószer.

Az erős vagy súroló hatású tisztítószerektől, illetve a durva, vagy sérült aljú edényektől a jelölés lekaphat.

A kisebb szennyeződések puha, nedves ruhával távolítsa el, majd törölje szárazra a felületet.

A vízkő-foltokat enyhe ecetes oldattal távolítsa el. Ugyanakkor ne használja ezt az oldatot a keret törlésére (csak egyes modelleknél), mert az elveszítheti a fényét. Ne használjon erős, spray formájú tisztítószereket vagy vízkőoldó szereket.

A makacs szennyeződések eltávolítására használjon speciális üvegkerámia tisztítószert. Tartsa be a gyártó utasításait. Ügyeljen rá, hogy alaposan eltávolítsa a tisztítószerek maradványait a tisztítást követően, mert azok kárt okozhatnak az üvegkerámia felületben a főzési mezők következő felmelegedése során.

A makacs vagy odaégett szennyeződések kaparóval távolítsa el. A kaparó használatakor legyen elővigyázatos, a sérülések elkerülése érdekében.

INFORMÁCIÓ!

A kaparó nem tartozéka a készüléknek.

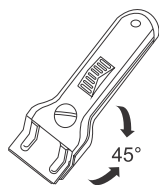

INFORMÁCIÓ!

Csak akkor használja a kaparót, ha a szennyeződés nedves ruhával és speciális, üvegkerámia felületekhez való tisztítószerekkel nem távolítható el.

Tartsa a kaparót megfelelő szögben (45° - 60°). Nyomja óvatosan a kaparót az üvegre és csúsztassa végig a jelölésen a szennyeződések eltávolítása érdekében. Ügyeljen rá, hogy a kaparó műanyag nyele (egyres modelleknél) ne érintkezzen a forró főzési mezővel.

INFORMÁCIÓ!

Ne nyomja a kaparót függőlegesen az üvegre és ne karcolja meg a főzőlap felületét a kaparó végével vagy pengéjével.

A cukrot vagy a cukortartalmú ételeket azonnal távolítsa el az üvegkerámia felületről egy kaparó segítségével – akkor is, ha a főzőlap még forró, mivel a cukor maradandó károsodást okozhat az üvegkerámia felületben.

10. Problémák és hibák

A jótállási idő alatt minden javítást csak a gyártó által felhatalmazott szerviz végezhet.

A javítás megkezdése előtt a készüléket le kell választani az elektromos hálózatról, a biztosíték kikapcsolásával vagy a csatlakozó kábel, illetve a villásdugó aljzatról való kihúzásával.

A készüléken végzett jogosulatlan beavatkozások és javítások áramütést és rövidzárlatot okozhatnak, ezért ne végezzen ilyeneket. Az ilyen munkákat bízza szakemberre vagy szerelőre.

A készülék működésében jelentkező kisebb meghibásodások esetén ellenőrizze ezt az útmutatót, hátha saját maga is el tudja háritani az okokat.

Őrizze meg a használati útmutatót esetleges későbbi használatra vagy a készülék következő tulajdonosának.

Az alábbiakban néhány hibaelhárítási tippet talál.

Probléma/hiba	Ok
A háztartás fő biztosítóka gyakran kimegy.	Hívjon szerelőt.
Folyamatos sípolás és a kijelzőn a következő jelzés: 	Víz folyt a szenzorok felületére, vagy valamilyen tárgy került a szenzorokra. Törölje le a szenzorok felületét.
F2 jelzés a kijelzőn	Arra figyelmeztet, hogy meghibásodás történt. Válassza le a készüléket néhány percre az elektromos hálózatról (csavarja ki a biztosítékot, vagy kapcsolja le a főkapcsolót), majd csatlakoztassa újra és kapcsolja be a főkapcsolót.

Ha a fenti tanácsok ellenére sem sikerült elhárítani a hibát, hívja a márkaszervizet. A helytelen bekötés vagy használat miatt bekövetkezett meghibásodások, illetve reklamációk nem képezik a garancia tárgyát. Az ilyen javítások költségeit Önnek kell fedeznie.



FIGYELMEZTETÉS!

A javítás megkezdése előtt válassza le a készüléket az elektromos hálózatról (a biztosíték eltávolításával vagy a villásdugó aljzatról való kihúzásával).

10.1 Zajok az indukciós főzés közben

Zajok és hangok	Ok	Megoldás
Az indukció által generált működési zajok	Az indukciós technológia egyes anyagok elektromágneses hatás alatti tulajdonságain alapul. Ez úgynevezett örvényáramokat hoz létre, amelyek rezgésre kényszerítik a molekulákat. Ezek a rezgések hővé alakulnak. A fém típusától függően ez halk zajokat eredményezhet.	Ezek természetesen és nem jelentenek meghibásodást.
Transzformátor-szerű zűmmögés	Nagy teljesítménnyel történő főzésnél fordul elő. Ennek oka a főzőlapból az edénybe átvitt energiamegnység.	A teljesítmény-fokozat csökkentésével a zaj eltűnik vagy gyengül.
Az edény vibrációja és recsegése	Ez a zaj a több különböző anyagból készült edényeknél jelentkezik.	A zajt a különböző anyagrétegek szomszédos felületei közötti rezgések okozzák. Ez a zaj az edénytől függ. A készítendő étel mennyiségétől és típusától függően változhat.
A ventilátor zaja	Az indukciós elektronika megfelelő működéséhez hőmérséklet-szabályozás szükséges. Ezért a főzőlap ventilátorral van ellátva, ami az érzékelt hőmérséklet függvényében hűti az elektronikát.	A ventilátor a főzőlap kikapcsolása után is működhet, ha a hőmérséklet még mindig túl magas.

11. Műszaki adatok

(modelltől függően)



- A. Sorozatszám
- B. Modell
- C. Típus
- D. Kód

- E. Védjegy
- F. Műszaki adatok
- G. QR kód
- H. Megfelelőségi jelölése

**A készülékre vonatkozó alapvető információkat tartalmazó adattábla a főzőlap alján található.
A készülék típusára és modelljére vonatkozó információk a garancialevélen található.**

12. Ártalmatlanítás



A csomagolás környezetbarát anyagokból készült, amelyek a környezet veszélyeztetése nélkül újrahasznosíthatók, tárolhatók vagy megsemmisíthetők. A csomagolóanyagok ennek megfelelően jelölve is vannak.

A terméken vagy a csomagolásán található **jelölés** azt jelenti, hogy a terméket nem szabad hagyományos háztartási hulladékként kezelni, hanem egy arra felhatalmazott, hulladék elektromos és elektronikus berendezések hasznosításával foglalkozó gyűjtőhelyen kell leadni.

A termék megfelelő **ártalmatlanításával** elkerülhetők azok a környezet és emberi egészség vonatkozásban felmerülő negatív hatások, amelyek a termék nem megfelelő módon történő ártalmatlanítása nyomán következnenének be. A termék ártalmatlanítására és újrahasznosítására vonatkozó további információkért forduljon a hulladékkezelésért felelős önkormányzati szervhez, a hulladékkezelő szolgáltathoz vagy az üzlethez, ahol a terméket megvásárolta.

Fenntartjuk az esetleges módosítások és hibák jogát a használati útmutatóban.

gorenje



899559-a14

CE