

HASZNÁLATI ÚTMUTATÓ
ÜVEGKERÁMIA
FŐZŐLAPHOZ

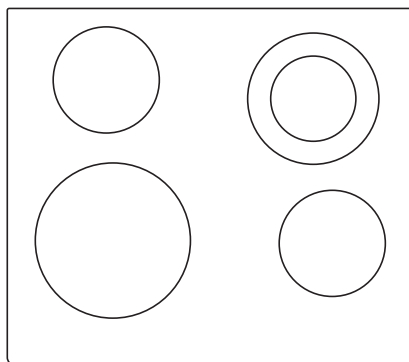

Köszönjük Önnek a bizalmat és a készülék megvásárlását.

Ez a részletes használati útmutató megkönnyíti a termék használatát. Az útmutató segítségével a lehető leggyorsabban ismerheti meg új készülékét.

Győződjön meg arról, hogy sértetlen állapotban kapta meg a készüléket. Ha szállítás közben keletkezett sérülést észlel, vegye fel a kapcsolatot a kereskedővel, akitől a terméket megvásárolta, vagy a területi raktárral, ahonnan azt kiszállították. Ezek telefonszámát megtalálja a számlán vagy a szállítólevélen.

A beépítési és bekötési útmutató külön van mellékelve.

A készülék használati, beépítési és bekötési útmutatója megtalálható honlapunkon is.

<http://www.gorenje.com>

A dokumentumban a következő jelöléseket alkalmaztuk:



INFORMÁCIÓ!

Információ, tanács, tipp vagy javaslat



FIGYELMEZTETÉS!

Figyelmeztetés – általános veszély

Tartalomjegyzék

Biztonsági figyelmeztetések	4
További fontos biztonsági figyelmeztetések	6
A készülék csatlakoztatása előtt	6
A készülék leírása	7
Műszaki adatok	7
A készülék első alkalommal történő használata előtt	7
Üvegkerámia főzési felület	8
Edényhasználati tippek	8
Energiatakarécarabsági tippek	8
A főzőlap vezérlése	9
Vezérlő egység	9
A főzőlap bekapcsolása	10
A főzési mezők bekapcsolása	10
Automatikus gyorsmelegítés	11
Automatikus gyorsmelegítés táblázat	11
Kiterjesztett főzési mező	12
Nagy teljesítményű főzési mező - power zone	12
Gyerekszár	13
Időzítés funkciók	14
A főzés ideiglenes megszakítása - Stop&Go	15
Memória funkció	15
Automatikus kikapcsolás	15
A főzési mező kikapcsolása	15
A fennmaradó hő kijelzése	15
A működési idő korlátozása	16
A teljes főzőlap kikapcsolása	16
Felhasználói beállítások	17
Karbantartás és tisztítás	18
Hibák és működési zavarok táblázata	19
A beépíthető főzőlap üzembe helyezése	20
A beépítés folyamata	20
A rögzítőkapocs felszerelése	22
Szellőzőnyílások az alsó konyhai szekrényben	22
Süllyesztett beépítés a munkalapba.	23
A tömítőhab rögzítése	27
A főzőlap csatlakoztatása az elektromos hálózatra	28
Csatlakozási rajz	28
Ártalmatlanítás	32

Biztonsági figyelmeztetések



FONTOS BIZTONSÁGI FIGYELMEZTETÉSEK - OLVASSA ÁT FIGYELMESEN AZ ÚTMUTATÓT ÉS ŐRIZZE MEG, MERT KÉSŐBB IS SZÜKSÉGE LEHET RÁ.

A készüléket akkor használhatják 8 évesnél idősebb gyerekek, valamint csökkent fizikális, érzékszervi vagy mentális képességekkel rendelkező, illetve megfelelő tudással és tapasztalattal nem rendelkező személyek, ha felügyeletük biztosított vagy ha megfelelő útmutatást kaptak a készülék biztonságos használatáról és megértették az ezzel járó veszélyeket. A gyerekek nem szabad, hogy játsszanak a készülékkel. A készülék tisztítását és karbantartását nem végezhetik gyerekek felügyelet nélkül.

FIGYELMEZTETÉS: A készülék és egyes hozzáférhető részei működés közben felforrósodhatnak. Ügyeljen rá, hogy ne érintse meg a fűtőelemeket.

A 8 évesnél fiatalabb gyerekeket távol kell tartani a készüléktől, kivéve, ha folyamatos felügyeletük biztosított.

A készüléket ne tisztítsa gőz- vagy magas nyomású tisztítóval, mert ez áramütést okozhat.

A készüléket nem szabad külső időzítővel vagy külön távirányítóval vezérelni.

A leválasztásra szolgáló eszközöket az érvényes huzalozási előírásoknak megfelelően kell a fix vezetékrendszerben elhelyezni.

Ha a csatlakozó kábel sérült, azt csak a gyártó, annak márkaszervize vagy más megfelelően képzett személy cserélheti ki a veszélyek elkerülése érdekében (a csatlakozó kábellel ellátott készülékek esetében).

FIGYELMEZTETÉS: Ha a felület megrepedt, kapcsolja ki a készüléket az áramütés lehetőségének elkerülése érdekében. A készülék üveg vagy üvegkerámia főzőlappal rendelkezik, amelynek eltörése esetén: - kapcsolja ki az összes elektromos melegítő elemet és áramtalanítsa a készüléket.

FIGYELMEZTETÉS: A főzőlapon olajban vagy zsírban való felügyelet nélküli sütés veszélyes lehet és tüzet is okozhat. SOHA ne próbálja meg a tüzet vízzel eloltani, hanem kapcsolja ki a készüléket és takarja le a lángot – pl. egy fedővel vagy egy tűzálló takaróval.

FIGYELMEZTETÉS: Tűzveszély: ne tároljon semmilyen tárgyat a főzési felületeken.

FIGYELEM: A főzés folyamatát felügyelni szükséges. A rövid ideig tartó főzési folyamatot állandóan felügyelni kell.

FIGYELEM: A készülék kizárólag főzési célokra szolgál és nem használható más célokra, például helyiségek fűtésére.

FIGYELMEZTETÉS: Kizárólag a gyártó által készített tűzhelyvédő rácsot használjon, illetve olyat, ami a használati útmutatóban a gyártó részéről megfelelőként van feltüntetve – valamint olyat, ami be van építve a készülékbe. A nem megfelelő tűzhelyvédő rács használata balesetveszélyes lehet.

Használat után kapcsolja ki a főzési mezőt a megfelelő vezérlő elemekkel; ne bízsa magát kizárólag az edényfelismerő rendszerre.

A készüléket olyan rögzített huzalozáshoz kell csatlakoztatni, amelybe megszakító is be van építve. A rögzített huzalozás meg kell hogy feleljen a kábelezési szabályoknak.

További fontos biztonsági figyelmeztetések

A készülék háztartásban való használatra készült. Ne használja semmilyen más célra, például helyiség melegítésére, háziállato vagy más állatok, papír, ruhaneműk, fűszerek, stb. szárítására, mivel ez sérüléssel vagy tűzveszéllyel járhat.

A készüléket olyan rögzített huzalozáshoz kell csatlakoztatni, amelybe megszakító is be van építve. A rögzített huzalozás meg kell hogy feleljen a kábelezési szabályoknak.

Ha a készülék közelében egy másik elektromos készülék is csatlakoztatva van egy aljzatba ügyeljen rá, hogy a csatlakozó kábel ne érintkezzék a forró főzési mezőkkel.

Ha a csatlakozó kábel sérült, azt kizárólag a gyártó, vagy megfelelően képzett szakember cserélheti ki, a veszélyek elkerülése érdekében.

Az üvegkerámia lap tárolóhelyként való használata karcolásokat és más károkat okozhat. Soha ne melegítsen ételeket alufóliában vagy műanyag dobozokban a főzőlapon. Az ilyen fólia vagy doboz megolvadhat, ami tüzet okozhat vagy a főzőlap károsodásához vezethet.

A készülék alatt ne tároljon hőre érzékeny tárgyakat, például tisztítószeret, mosószeret, sprayket, stb.

A különböző készülékek, illetve ugyanazon sorozatba tartozó elemek közötti színárnyalatbeli különbségeket több tényező okozhatja, például a különböző szög, amelyből nézi ezeket, eltérő színű háttér, az anyagok és a helyiség megvilágítása.

A készülék csatlakoztatása előtt



FIGYELMEZTETÉS!

A készülék csatlakoztatása előtt olvassa át figyelmesen a használati útmutatót. A nem megfelelő csatlakoztatásból vagy használatból eredő garancia-igények vagy javítások nem képezik a garancia tárgyát.

A készülék leírása



INFORMÁCIÓ!

A készülék funkciói és felszereltsége modelltől függ.

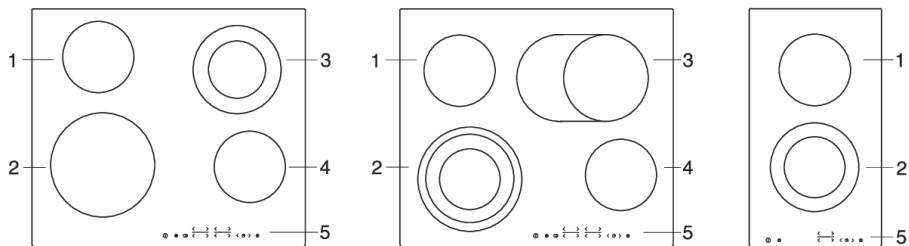

1. (Bal) hátsó főzési mező
2. (Bal) első főzési mező
3. Jobb hátsó főzési mező
4. Jobb első főzési mező
5. A főzőlap vezérlése

Műszaki adatok

(modelltől függően)



- A. Sorozatszám
- B. Kód
- C. Típus
- D. Védjegy
- E. Modell azonosító
- F. Műszaki adatok
- G. Megfelelőségi jelölések / ikonok

A készülékre vonatkozó alapvető információkat tartalmazó adattábla a főzőlap alján található.
A készülék típusára és modelljére vonatkozó információk a garancialevélen található.

A készülék első alkalommal történő használata előtt

Ha a főzőlap felülete üveggerámia, tisztítsa meg egy puha ruha és kevés mosogatószer segítségével. Ne használjon erős tisztítószerket, súrolószereket, amelyek karcolásokat okozhatnak, súroló hatású mosogatószivacsot vagy feltöltővitőt.

Az első használat során jellegzetes "új készülék szag" jelentkezhet, ami fokozatosan megszűnik.

Üvegkerámia főzési felület

- A főzőlap ellenálló a hőmérséklet-változásokkal szemben.
- Ne használja az üvegkerámia főzőlapot, ha megrepedt vagy eltörtött. Ha éles tárgy esik a főzőlapra, a főzőlap széttörhet. Az ilyen események következményei azonnal, vagy bizonyos idő elteltével lesznek láthatók.
- Ha bármilyen látható repedés jelenik meg a főzőlapon, azonnal kapcsolja ki a készüléket.
- Ügyeljen rá, hogy a főzési mező és az edény alja tiszta és száraz legyen. Így a hővezetés jobb lesz és megelőzhető a főzőfelület károsodása.
- Ne tegyen üres edényeket a főzési mezőre. A főzési mező megsérülhet, ha üres edényt helyez rá. Mielőtt egy edényt a főzési mezőre helyezne, törölje szárazra az alját a jobb hővezetés biztosítása érdekében.

Edényhasználati tippek

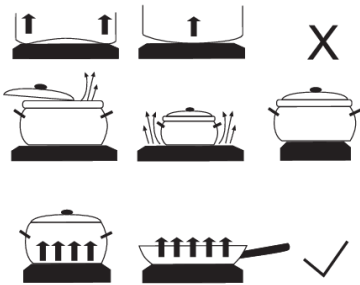

- Használjon minőségi, egyenes és stabil aljú edényt.
- Az edény alja és a főzési mező átmérője azonos kell hogy legyen.
- Különlegesen csiszolt aljú tűzálló üvegből készült edény akkor használható a főzési mezőkön, ha megfelel a főzési mező átmérőjének. A nagyobb átmérőjű edény a hőfeszültség miatt megrepedhet.
- Ügyeljen rá, hogy az edény a főzési mező közepén legyen.

- Kukta használata esetén figyelje a melegítés folyamatát mindaddig, amíg a megfelelő nyomás elérésre nem kerül. Először állítsa a főzési mezőt maximális fokozatra, majd a kukta gyártójának utasításai szerint használja a megfelelő szenzort a főzési teljesítmény csökkentéséhez a megfelelő időben.
- Ügyeljen rá, hogy elegendő folyadék legyen a kuktában vagy bármilyen más edényben. Ha üres edényt melegít a főzési mezőn, az – a túlhevülés következtében - kárt okozhat úgy az edényben, mint a főzési mezőben.
- Ha speciális edényt használ, tartsa be a gyártó utasításait.

Energiatakarékos tippek

- Edények vásárlásakor vegye figyelembe, hogy az edényen feltüntetett átmérő általában a fedő felső szélére vonatkozik, amely általában nagyobb, mint az edény aljának átmérője.
- Ha egy étel elkészítése sokáig tart, használjon gyorsfőzőt. Ügyeljen rá, hogy mindig legyen elegendő folyadék a kuktában. Ha üres edényt helyez a főzőlapra, az túlmelegedhet, ami miatt viszont mind az edény, mind a főzőlap károsodhat.
- Amikor csak lehetséges, fedje le az edényt egy megfelelő méretű fedővel. Olyan edényeket használjon, amelyek megfelelnek a főzendő étel mennyiségének. Nagy, csak részben teli edényben történő főzésnél sokkal nagyobb lesz az energia-fogyasztás.

A főzőlap vezérlése

Vezérlő egység

(modelltől függően)

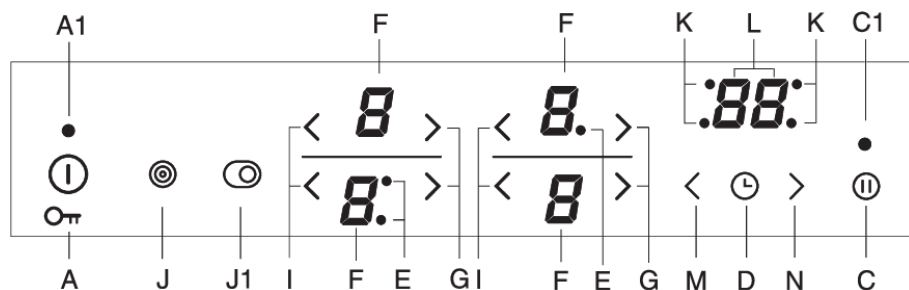

A A főzőlap be/kikapcsolása és lezárása

A1 A készülék bekapcsolt állapotát jelző jelfény

C A főzés ideiglenes megszakítása (Stop&Go)

C1 A főzés ideiglenes megszakítását jelző jelfény

D A stopper vagy a kikapcsolás időzítésének bekapcsolása

E A kiterjesztett főzési mezőt jelző jelfény

F Teljesítmény-fokozat/fennmaradó hő kijelzése

G A teljesítmény-fokozat növelése gomb (+)

I A teljesítmény-fokozat csökkentése gomb (-)

J A bal oldali, kiterjesztett főzési mező be/kikapcsolása

J1 A jobb oldali, kiterjesztett főzési mező be/kikapcsolása

K Az idővezérelt főzési mezőket jelző jelfény

L Idő kijelzése

M Az időzítés-beállítások csökkentése gomb

N Az időzítés-beállítások növelése gomb

A főzőlap bekapcsolása

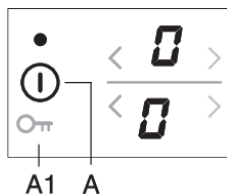

A főzőlap bekapcsolásához érintse meg és tartsa 1 másodpercig benyomva a be/kikapcsolás gombot (A). A teljesítményfokozat-kijelzőkön a "0" jelzés jelenik meg. Rövid hangjelzés lesz hallható és a bekapcsolás gomb felett kigyullad a jelfény.

INFORMÁCIÓ!

Ha 10 másodpercen belül egyetlen főzési mező sem kerül bekapcsolásra, a főzőlap kikapcsol.

A főzési mezők bekapcsolása

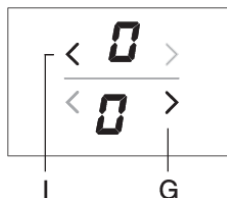

A főzőlap bekapcsolását követően (a következő 10 másodpercen belül) kapcsolja be a kívánt főzési mezőt. A < és a > gombok segítségével válassza ki a kívánt beállítást a bekapcsolt főzési mezőhöz. Ha először a > gombot érinti meg, a teljesítmény-fokozat a "9" -esre áll. Ha először a < gombot érinti meg, a teljesítmény-fokozat a "4" -es lesz.

A főzési mezők teljesítmény-fokozatának módosítása

A teljesítmény-fokozat bármikor módosítható, a < vagy a > gomb érintésével. Ha gyorsabban szeretné növelni vagy csökkenteni a teljesítmény-fokozatot, érintse meg és tartsa benyomva a < vagy a > gombot.

Melegen tartás/melegítés funkció

A melegen tartás / melegítés funkció a már elkészült ételek melegen tartására szolgál. A funkció  bekapcsolásához válassza ki a 0 és az 1 fokozat közötti beállítást.

Automatikus gyorsmelegítés

Valamennyi főzési mező rendelkezik egy speciális mechanizmussal, ami a főzés megkezdésekor a teljesítmény-fokozatot a maximumra állítja, függetlenül az aktuális teljesítmény-beállítástól. Egy idő elteltével a főzési mező teljesítmény-fokozata átvált az eredetileg beállított értékre (1 és 8 között).

Az automatikus gyorsmelegítés funkció ideális az olyan ételekhez, amelyeket először maximális fokozaton kell melegíteni, majd hosszabb ideig kell főzni.

Az automatikus gyorsmelegítés funkció nem megfelelő olyan ételekhez, amelyek pirítást, olajban sütést, párolást igényelnek és amelyeket gyakran kell forgatni, locsolgatni vagy kevergetni, illetve az olyan ételekhez sem, amelyet hosszabb ideig kuktában kell főzni.

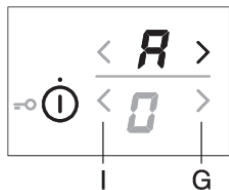

A főzési mező kikapcsolt állapotban kell hogy legyen (a kijelzőn

a "0" fokozat kell, hogy látható legyen). Nyomja meg a megfelelő gombot és tartsa benyomva 3 másodpercig, amíg rövid sípólást nem hall. A kijelzőn az "A" és a "9" jelzések fognak felváltva villogni.

Csökkentse a teljesítmény-fokozatot arra a szintre, amelyen az automatikus gyorsmelegítést követően főzni szeretne. Ekkor a teljesítmény-fokozat kijelzőn az "A" és a beállított teljesítmény-fokozat fog felváltva villogni. Ha az automatikus gyorsmelegítés időtartama eltelt, a főzési mező automatikusan a beállított fokozatra kapcsol, ezt követően folyamatosan ez lesz látható a kijelzőn.

Automatikus gyorsmelegítés táblázat

Teljesítmény-fokozat	1	2	3	4	5	6	7	8
Az automatikus gyorsmelegítés időtartama (perc)	1:00	2:00	4:50	6:30	8:30	2:30	3:30	4:30

Ha az automatikus gyorsmelegítés közben az adott főzési mezőnél a teljesítmény-fokozat csökkentésre kerül, az automatikus gyorsmelegítés funkció kikapcsol.

Az automatikus gyorsmelegítés funkció kikapcsolásához válassza ki a kívánt főzési mezőt és csökkentse a teljesítmény-fokozatot "0" -ra, majd állítsa be az új teljesítmény-fokozatot.

Étel típusa/elkészítési mód	Mennyiség	Teljesítmény-fokozat	Elkészítés időtartama (min)
Leves/melegítés	0,5 - 1 l	A 7 - 8	4 - 7
Tej/melegítés	0,2 - 0,4 l	A 1 - 2	4 - 7
Rizs/főzés	125g - 250g kb 300ml - 600ml víz	A 2 - 3	20 - 25
Főtt burgonya/egész, hámozatlan	750 g - 1,5 kg	A 5 - 6	25 - 38
Friss zöldség, darabolt/főzés	0,5 - 1 kg kb 400ml - 600ml víz	A 4 - 5	18 - 25

- A táblázatban példák találhatók azokra az ételekre, amelyek esetében hasznos lehet az automatikus gyorsmelegítés funkció használata.

- A feltüntetett értékek tájékoztató jellegűek és függnnek a főzés egyéb paramétereitől is (pl. az edény típusa és minősége, a hozzáadott víz mennyisége, stb.)
- A feltüntetett kisebb mennyiségek a kisebb főzési mezőkre vonatkoznak; a nagyobb mennyiségek pedig a nagyobb főzési mezőkre.

Kiterjesztett főzési mező

(modelltől függően)

Egyes főzési mezők esetében (modelltől függően) egy további fűtőgyűrű is bekapcsolható.

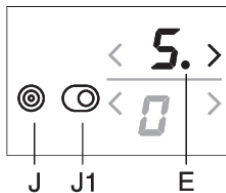

A kiterjesztett főzési mező

- A kiválasztott főzési mezőnél, ahol már beállításra került a teljesítmény-fokozat, a (J/J1) gomb megnyomásával egy további fűtőgyűrű is bekapcsolható. A kijelző mellett ilyenkor kigyullad a jelfény (E).
- A teljesítmény-fokozat kiválasztása mindkét gyűrűre érvényes lesz.
- Ha a főzési mező még egy harmadik fűtőgyűrűvel is rendelkezik, az a (J/J1) gomb ismételt megnyomásával kapcsolható be - ilyenkor a teljesítmény-fokozat kijelzője mellett két jelfény (E) világít.

A kiterjesztett főzési mező

- A további fűtőgyűrű(k) a választott főzési mező melletti (J/J1) gomb megnyomásával kapcsolható(k) ki.

Nagy teljesítményű főzési mező - power zone

(modelltől függően)

Egyes modelleknél a bal első, "P" -vel vagy "»" -vel jelölt főzési mezőnél kapcsolható be a nagy teljesítmény. Ez lehetővé teszi az edény és az étel gyorsabb melegítését.

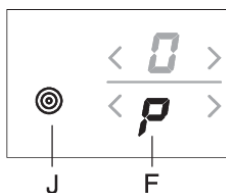

A megnövelt teljesítmény bekapcsolása

- Válassza ki a bal első főzési mezőt.
- Nyomja meg a további fűtőgyűrű, illetve a megnövelt teljesítmény bekapcsolására szolgáló (J) gombot. A teljesítményfokozat kijelzőn ekkor a "P" betű jelenik meg, a főzési mező pedig hamarosan erősen izzani kezd.

A megnövelt teljesítmény kikapcsolása

A megnövelt teljesítmény kétféle módon kapcsolható ki:

- Nyomja meg a (J) gombot. A megnövelt teljesítmény kikapcsol és visszaáll a bekapcsolást megelőző fokozatra.
- A teljesítmény a < gomb többszöri megnyomásával is a kívánt fokozatra csökkenthető.

INFORMÁCIÓ!

A megnövelt teljesítménnyel működő főzési mező nagy fűtőtelsítménnyel működik "P" , ezért a vele szomszédos felső (hátsó) főzési mezőnél nem kapcsolható be vele egyidőben a megnövelt teljesítmény - a funkció működése közben a maximális lehetséges teljesítmény-fokozata a 7-es. Ha a bal hátsó főzési mező 7-es vagy 8-as fokozatra volt állítva, vagy ha be volt rajta kapcsolva az automatikus gyorsmelegítés, majd ezt követően bekapcsolásra került a megnövelt teljesítmény a bal első főzési mezőnél, a bal hátsó főzési mező teljesítménye automatikusan 7-es fokozatra kapcsol, az automatikus gyorsmelegítés funkció pedig kikapcsol.

INFORMÁCIÓ!

Valamennyi főzési mező rendelkezik túlhevülés elleni védelemmel. Ha a főzési mezőn nincs edény, vagy ha a hőátadás az étel felé nem elégséges, a melegítés néhány másodpercre kikapcsol. Ez különösen fontos a megnövelt teljesítmény opcióval rendelkező főzési mezőnél, mivel az nagyon teljesítménnyel működik, így gyorsabban be is következhet a túlhevülés.

Gyerekzár

A főzőlapon lehetőség van a gyerekzár beállítására, amelynek segítségével elkerülhető, hogy a főzőlap egyszerűen és gyorsan bekapcsolható legyen.

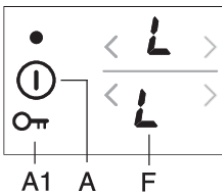

A főzőlap vezérlésének lezárása

A főzőlap kikapcsolt állapotban kell hogy legyen. Érintse meg a be/kikapcsolás gombot és tartsa benyomva 3 másodpercig. A teljesítmény-fokozat kijelzőkön a "0" jelzés "L" jelzésre változik. A főzőlap ezzel lezárásra került. Néhány másodperc elteltével a főzőlap automatikusan kikapcsol.

A főzőlap vezérlésének bekapcsolása

A főzőlap vezérlésének újbóli aktiválásához kövesse a lezárásnál leírt folyamatot, fordított sorrendben. A főzőlap közben kikapcsolt állapotban kell hogy legyen. Érintse meg a be/kikapcsolás gombot és tartsa benyomva 3 másodpercig. A teljesítmény-fokozat kijelzőkön az "L" jelzés "0" jelzésre változik. A főzőlap vezérlése ezzel ismét aktiválásra került és használatra kész.

INFORMÁCIÓ!

Ha a felhasználói beállításokban be van kapcsolva a gyerekzár funkció (lásd a "Felhasználói beállítások" fejezetet), a gyerekzár a főzőlap minden egyes kikapcsolásakor bekapcsol.

Időzítés funkciók

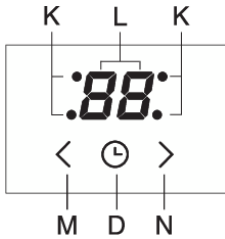

A főzési idő beállítása 1 és 99 perc között lehetséges. Ez a funkció két működési módot tesz lehetővé:

1 Beállított idő visszaszámlálása

Az óra bekapcsolásához nyomja meg az időzítés / stopper gombot (D). Az óra kijelzőjén (L) ekkor a "0" jelzés jelenik meg. Az idő beállításához

(1 és 99 perc között) érintse meg a > (N) és a < (M) gombokat.

- A beállított időtartam elteltével hangjelzés lesz hallható; ugyanakkor a főzési mező nem kapcsol ki.
- A figyelmeztetés bármely gomb érintésével kikapcsolható; vagy bizonyos idő elteltével automatikusan kikapcsol.
- A figyelmeztetés funkció aktív marad a főzőlap (A) gombbal történő kikapcsolását követően is.
- A visszaszámlálás utolsó percében a hátralévő idő másodpercekben lesz látható a kijelzőn.

2 A kiválasztott főzési mező kikapcsolásának időzítése

Ez a funkció lehetővé teszi, hogy a kiválasztott főzési mezőhöz, amelynél már beállításra került a teljesítmény-fokozat, kiválasszuk még a működési időt is. Ha a beállított időtartam eltelt, a főzési mező automatikusan kikapcsol. Kapcsolja be az órát az időzítés / stopper (D) gomb érintésével. Az óra kijelzőjén (L) a "0" jelzés jelenik meg. Érintse meg ismét a (D) szenzort. Ekkor a kiválasztott főzési mezőhöz tartozó tizedespont (K) villogni kezd.

- Állítsa be az időt a > és a > gombok segítségével, 1 és 99 perc közötti intervallumban.
- Ha a kívánt érték beállításra került, megkezdődik az idő visszaszámlálása. A kapcsolódó tizedespont (K) továbbra is villog, jelezve, hogy melyik főzési mezőhöz van beállítva időzítés.
- Ha a beállított időtartam eltelt, hangjelzés lesz hallható és a főzési mező kikapcsol. Az óra kijelzőjén a "0" jelzés fog villogni. A hangjelzés bármely gomb érintésével kikapcsolható; illetve bizonyos idő elteltével automatikusan kikapcsol.

INFORMÁCIÓ!

A főzés időtartama minden egyes főzési mezőhöz külön beállítható. Ha több időzítés funkció is beállításra kerül, a kijelzőn felváltva jelennek meg néhány másodpercre az egyes főzési mezőknél hátralévő időtartamok. A főzési mezőt jelző jelfény ilyenkor villog.

A beállított főzési idő módosítása

- A hátralévő főzési idő a főzés során bármikor módosítható.
- A kikapcsolás időzítő gomb (D) érintésével válassza ki a kívánt főzési mezőhöz tartozó időzítés kijelzését. Ekkor villogni kezd a kapcsolódó jelfény (K).
- Az új főzési idő beállításához érintse meg a > (N) és a < (M) gombokat.

A hátralévő főzési idő kijelzése

Ha több időzítés is beállításra került, a hátralévő főzési idő a (D) gomb érintésével jeleníthető meg.

A beállított idő törlése

- A (D) gomb többszöri megnyomásával válassza ki a kívánt időzítés kijelzését (lásd A beállított főzési idő módosítása fejezetet). A beállított időtartam megjelenik a kijelzőn és a kapcsolódó főzési mező jelfénye villogni kezd.
- Érintse meg a »-« (I) gombot az érték "0" -ra állításához, vagy nyomja meg egyszerre a

A főzés ideiglenes megszakítása - Stop&Go

A Stop&Go funkció lehetővé teszi a főzés ideiglenes megszakítását úgy, hogy közben valamennyi beállítás változatlan marad. A főzés folyamatának megszakításához érintse meg a Stop&Go gombot (C). A gomb felett ekkor kigyullad a jelfény (C1). A kijelzőkön látható beállítások ekkor villogni kezdenek. Valamennyi beállítás lefagy és a főzési mezők nem melegednek tovább (a fűtőszálak kikapcsolnak). Valamennyi gomb, a be/kikapcsolás és a STOP & GO kivételével inaktívvá válik. A Stop&Go funkció kikapcsolásához érintse meg ismét a Stop&Go gombot. A jelfény (C1) ekkor kialszik. Ha a Stop&Go funkció nem kerül kikapcsolásra, a főzőlap 10 perc elteltével automatikusan kikapcsol.

Memória funkció

A memória funkció lehetővé teszi a legutóbbi beállítás visszatöltését a készülék kikapcsolását követő 5 másodpercen belül. Ez a funkció akkor hasznos például, ha a be/kikapcsolás gomb véletlen megnyomásával kerül kikapcsolásra a főzőlap, vagy ha automatikusan kapcsolt ki, mert kifolyt valamilyen folyadék.

A be/kikapcsolás gombbal történő kikapcsolást követően 5 másodperc áll rendelkezésre a vezérlő panel visszakapcsolására, és további 5 másodperc a Stop&Go gomb megnyomására a beállítások visszatöltéséhez. Ez alatt az 5 másodperc alatt a beállítások visszatöltése gomb feletti jelfény villog. Valamennyi, a kikapcsolást megelőzően aktív beállítás visszatöltődik.



Automatikus kikapcsolás

Ha főzés közben a gombok túl sokáig aktívak (pl. mert folyadék folyt vagy valamilyen tárgy került a szenzorgombokra), 10 másodperc elteltével valamennyi főzési mező kikapcsol. A kijelzőn ilyenkor a \lrcorner jelzés villog.

A szenzorgombokról 2 percen belül el kell távolítani a tárgyat vagy le kell törölni a folyadékot; ellenkező esetben a főzőlap automatikusan kikapcsol. A legutóbbi beállítások a memória funkció segítségével, a Stop&Go gomb megnyomásával tölthetők vissza.

A főzési mező kikapcsolása

A főzési mező kikapcsolásához állítsa a kapcsolódó  gomb segítségével a beállított értéket "0" -ra.

A főzési mező gyors kikapcsolásához érintse meg egyszerre a kapcsolódó  és  gombokat. Rövid szipolás lesz hallható és a kijelzőn a "0" jelzés jelenik meg. Ha valamennyi főzési mező teljesítménye "0" -ra van állítva, a főzőlap néhány másodperc elteltével automatikusan kikapcsol.

A fennmaradó hő kijelzése

Amint a forró főzési mező vagy a teljes főzőlap kikapcsolásra került, a következő lesz látható a kijelzőn:

- "H" a főzési mező forró;

A kijelzés időtartama függ a teljesítmény-fokozattól, illetve attól is, hogy milyen hosszú ideig volt bekapcsolva a főzési mező. Ha a "H" jelzés eltűnik, a főzési mező egyes esetekben még mindig forró lehet (áramkimaradás, a főzési mezőn hagyott forró edény, stb). Legyen elővigyázatos, mert fennáll az égésveszély. Ha az áramkimaradás akkor következik be, amikor a főzési mezők még forróak, a kijelzőn villogni fog a "H" jelzés. Ez azt jelzi, hogy a főzési mező vagy forró, vagy nem - az áramkimaradás időtartamától függően.



INFORMÁCIÓ!

A készülék a gyárban tesztelésre került és a főzési mezők felmelegedtek. Ezért a készülék elektromos hálózatra való csatlakoztatását követően egy ideig a "H" jelzés villoghat a kijelzőn.



INFORMÁCIÓ!

A főzési mező még akkor is forró lehet, ha a "H" jel már eltűnt. Égésveszély!

A működési idő korlátozása

Biztonsági okokból minden egyes főzési mező maximális működési ideje korlátozva van. A maximális működési idő az utoljára beállított teljesítmény-fokozattól függ. Ha a teljesítmény-fokozat nem kerül módosításra, a főzési mező a maximális működési időtartam elérését követően automatikusan kikapcsol.

Fokozat	⌂	1	2	3	4	5	6	7	8	9	P
Maximális működési idő (óra)	8	8	8	6	6	4	4	2	1,5	1,5	1

A teljes főzőlap kikapcsolása

A főzőlap kikapcsolásához érintse meg be/kikapcsolás (A) gombot. Hangjelzés lesz hallható, a kijelzők kialszanak, kivéve a még forró főzési mezőket, ahol továbbra is látható lesz fennmaradó hő jelölő "H" jelzés.

Felhasználói beállítások

A készüléken módosítható a hangjelzés hangereje, időtartama és az automatikus gyerekzár beállításai.

A paraméterek beállítására szolgáló menü a készülék elektromos hálózatra való csatlakoztatását követő 2 percben aktiválható, a megszakítás (Stop&Go) gomb megnyomásával és 3 másodpercig tartó benyomva tartásával - miközben a készülék kikapcsolt állapotban van.

Az időzítés kijelzőn megjelenik az első paraméter, az "Uo" jelzés, ami a hangjelzés hangerejét jelzi. A paraméter típusának módosításához nyomja meg az időzítés gombot (M, N).

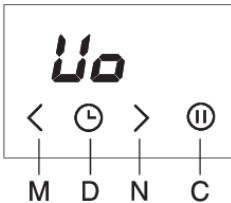

Uo a hangjelzés és a figyelmeztetés hangereje



A jobb oldali főzési mezők teljesítmény-fokozat kijelzőin jelenik meg az aktuálisan beállított érték. Az érték a jobb első főzési mezőhöz tartozó

➤ és ◀ gombok érintésével módosítható.

A beállított paraméterek jóváhagyásához és elmentéséhez nyomja meg és tartsa 2 másodpercig benyomva a megszakítás (Stop&Go) gombot.

Ezt követően rövid sípolás lesz hallható. Ha nem szeretne újabb paramétereket beállítani, zárja be a felhasználói beállítások menüt, a be/kikapcsolás gomb megnyomásával.

Figyelmeztetés és hangjelzés hangereje "Uo"

A következő értékek állíthatók be:

00 a kijelzőn = kikapcsolva (nem vonatkozik a figyelmeztetésre és a hibák hangjelzéseire)

01 a kijelzőn = minimális hangerő

02 a kijelzőn = közepes hangerő

03 a kijelzőn = maximális hangerő (gyári beállítás)

Minden egyes módosításkor rövid hangjelzés lesz hallható, az újonnan beállított hangerővel.

Figyelmeztetés időtartama "So"

A következő értékek állíthatók be:

05 a kijelzőn = 5 másodperc

1.0 a kijelzőn = 1 perc

2.0 a kijelzőn = 2 perc (gyári beállítás)

Gyerekzár "Lo"

Ha az automatikus gyerekzár funkció bekapcsolásra kerül a felhasználói beállítások menüben, a főzőlap minden egyes kikapcsolást követően automatikusan lezárásra kerül.

00 a kijelzőn = kikapcsolva (gyári beállítás)

01 a kijelzőn = bekapcsolva

Karbantartás és tisztítás

Minden egyes használat után várja meg, amíg az üvegkerámia felület lehűl és tisztítsa meg. Ellenkező esetben a rajta maradt szennyeződések a főzőlap következő használatakor beleégnek a forró felületbe.

Az üvegkerámia főzőlap rendszeres tisztítására használjon speciális ápolószereket, amelyek védő filmréteget képeznek a felületen, így megakadályozva, hogy a szennyeződések beleragadjanak.

Az üvegkerámia felület minden egyes használat előtt törölje le róla a port és az egyéb szennyeződések, amelyek megkarcolhatnak úgy a főzőlap, mint az edény aljának felületét.

INFORMÁCIÓ!

A fémszivacs, a durva tisztítószivacsok és a súrolóporok megkarcolhatják a felületet. A felületben kárt okozhatnak erős, spray formájú tisztítószer és a nem megfelelő folyékony tisztítószer.

Az erős vagy súroló hatású tisztítószerektől, illetve a durva, vagy sérült aljú edényektől a jelölés lekaphat.

A kisebb szennyeződések puha, nedves ruhával távolítsa el, majd törölje szárazra a felületet.

A vízkő-foltokat enyhe ecetes oldattal távolítsa el. Ugyanakkor ne használja ezt az oldatot a keret törlésére (csak egyes modelleknél), mert az elveszítheti a fényét. Ne használjon erős, spray formájú tisztítószereket vagy vízkőoldó szereket.

A makacs szennyeződések eltávolítására használjon speciális üvegkerámia tisztítószert. Tartsa be a gyártó utasításait. Ügyeljen rá, hogy alaposan eltávolítsa a tisztítószerek maradványait a tisztítást követően, mert azok kárt okozhatnak az üvegkerámia felületben a főzési mezők következő felmelegedése során.

A makacs vagy odaégett szennyeződések kaparóval távolítsa el. A kaparó használatakor legyen elővigyázatos, a sérülések elkerülése érdekében.

INFORMÁCIÓ!

A kaparó nem tartozéka a készüléknek.

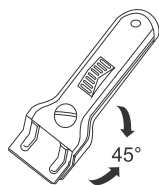

INFORMÁCIÓ!

Csak akkor használja a kaparót, ha a szennyeződés nedves ruhával és speciális, üvegkerámia felületekhez való tisztítószerekkel nem távolítható el.

Tartsa a kaparót megfelelő szögben (45° - 60°). Nyomja óvatosan a kaparót az üvegre és csúsztassa végig a jelölésen a szennyeződések eltávolítása érdekében. Ügyeljen rá, hogy a kaparó műanyag nyele (egyres modelleknél) ne érintkezzen a forró főzési mezővel.

INFORMÁCIÓ!

Ne nyomja a kaparót függőlegesen az üvegre és ne karcolja meg a főzőlap felületét a kaparó végével vagy pengéjével.

A cukrot vagy a cukortartalmú ételeket azonnal távolítsa el az üvegkerámia felületről egy kaparó segítségével – akkor is, ha a főzőlap még forró, mivel a cukor maradandó károsodást okozhat az üvegkerámia felületben.

Hibák és működési zavarok táblázata

A garanciális időszak alatt kizárólag a gyártó részéről megbízott márkaszerviz végezhet javításokat.

Bármilyen javítási művelet megkezdése előtt győződjön meg arról, hogy a készülék le van-e kapcsolva az elektromos hálózatról akár a biztosíték kivételével, akár a villásdugó fali aljzatról történő kihúzásával.

A nem hozzáértő részéről végzett beavatkozások és javítások áramütést vagy rövidzárlatot okozhatnak, ezért ne kísérletezzen ilyenekkel. Bízva az ilyen feladatokat szakemberre, illetve szerelőre.

A készülék kisebb működési zavarai esetén ellenőrizze a jelen útmutatóban leírtakat, hogy esetleg saját kezűleg meg tudja-e szüntetni az okokat.

Ha a készülék a helytelen használat vagy bántás miatt nem működik, a szerelő látogatása akkor sem lesz ingyenes, ha egyébként ez a garanciális időszakon belül történik.

A használati útmutató őrizze meg az esetleges későbbi használat vagy a következő tulajdonosnak való továbbadás lehetősége miatt.

Alább néhány gyakori hiba elhárítására vonatkozó javaslat olvasható.

Probléma/hiba	Ok
A háztartás fő biztosítóka gyakran kimegy.	Hívjon szerelőt.
Folyamatos sípolás és a kijelzőn a következő jelzés: 	Víz folyt a szenzorok felületére vagy valamilyen tárgy került rájuk. Törölje le a szenzorok felületét.
F2 jelzés a kijelzőn	Arra figyelmeztet, hogy működés közben zavar lépett fel.

Ha a fenti tanácsok ellenére sem sikerült elhárítani a hibát, hívja a márkaszervizet. A helytelen bekötés vagy használat miatt bekövetkezett meghibásodások, illetve reklamációk nem képezik a garancia tárgyát. Az ilyen javítások költségeit Önnek kell fedeznie.

FIGYELMEZTETÉS!

A javítás megkezdése előtt válassza le a készüléket az elektromos hálózatról (a biztosíték eltávolításával vagy a villásdugó aljzatról való kihúzásával).

A beépíthető főzőlap üzembe helyezése

A beépítés folyamata

- A munkalap teljesen vízszintes kell hogy legyen.
- Védje megfelelően a vágott nyílás széleit.
- Csatlakoztassa a főzőlapot a hálózati áramforráshoz (lásd a főzőlap hálózati áramforráshoz való csatlakoztatására vonatkozó utasításokat).
- Illessze a főzőlapot a kivágott nyílásba.

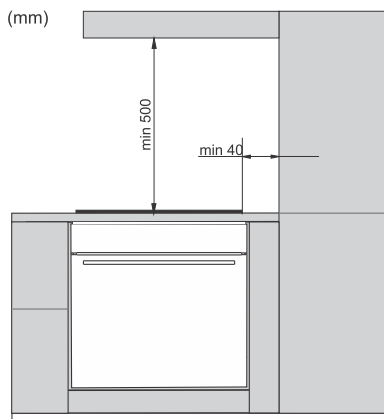

- A készülék konyhabútor-elembe történő beépítését, illetve elektromos csatlakoztatását kizárólag megfelelően képzett szakember végezheti el.
- A konyhabútor-elem furnérját vagy egyéb felületét, ahová a főzőlap beépítésre kerül, hőálló ragasztóval (100°C) kell kezelni, ellenkező esetben a munkalap felülete elszíneződhet vagy deformálódhat.
- Tömör fa szegőléc használata a főzőlap mögötti munkalapon csak akkor megengedett, ha a távolság legalább akkora, mint a beépítési ábrákon feltüntetett.
- A főzőlap 600 mm-es vagy annál szélesebb konyhabútor-elem feletti munkalapba építhető be.

- A főzőlap feletti konyhabútor-elemeket olyan magasságban kell elhelyezni, hogy ne zavarják a munkafolyamatot.
- A főzőlap és az elszívó közötti távolság nem lehet kisebb az elszívó beszerelési útmutatójában megadottnál. A minimális távolság 500 mm.
- A készülék széle és a szomszédos magas konyhabútor-elem közötti távolság nem lehet kevesebb 40 mm-nél.
- Tömör fa szegőléc használata a főzőlap mögötti munkalapon csak akkor megengedett, ha a távolság legalább akkora, mint a beépítési ábrákon feltüntetett.
- A beépíthető főzőlap és a hátsó fal közötti távolság legalább akkora kell, hogy legyen, mint a beépítési ábrán feltüntetett.

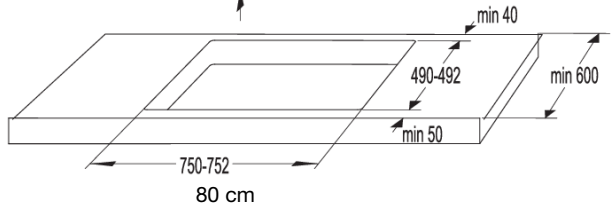
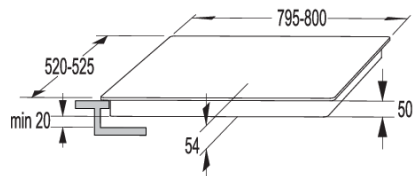
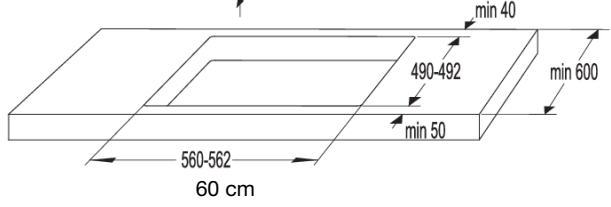
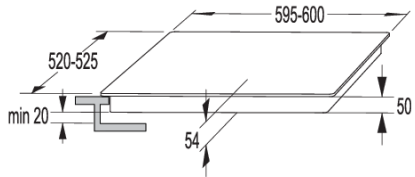
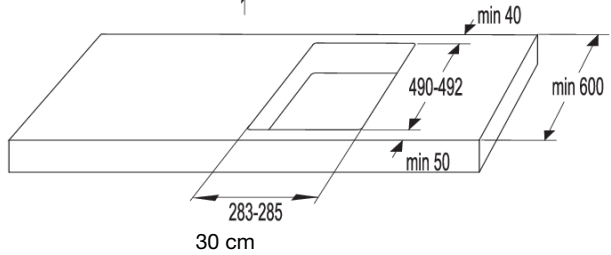
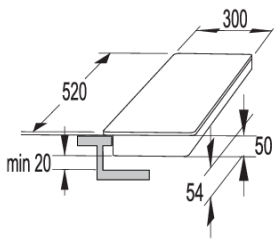

A rögzítőkapocs felszerelése

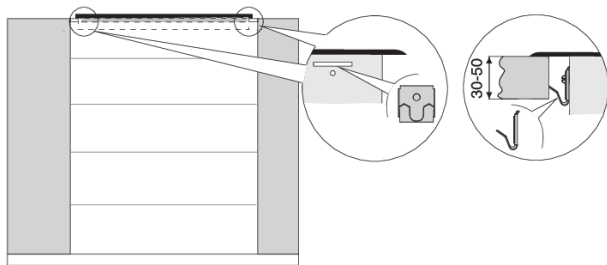

- A munkalap teljesen vízszintes kell hogy legyen. Védje a kivágott felületeket.
- Használja a négy mellékelt csavart (4x) a rögzítőelemek (4x) felhelyezéséhez a lyukhoz és a kivágáshoz a főzőlap első és hátsó falánál.
- Helyezze a főzőlapot a kivágásba és nyomja erősen felülről a munkalap felé.
- A rögzítőkapocs felszereléséhez ne használjon 6,5 mm-nél hosszabb csavarokat.

Szellőzőnyílások az alsó konyhai szekrényben

INFORMÁCIÓ!

Az indukciós főzőlap megfelelő működéséhez szükséges a levegő megfelelő keringése.

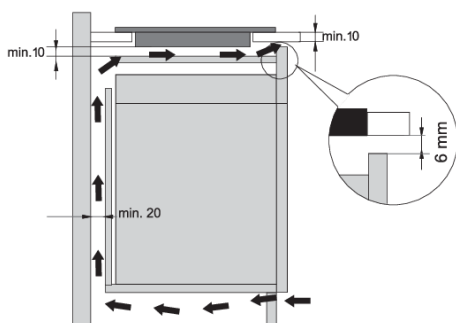

Alsó szekrény fiókkal

- A konyhai bútorelem hátsó falának teljes szélességében egy legalább 140 mm magas nyílás kell hogy legyen. Ezen felül legalább 6 mm-es nyílásra van szükség elől, a bútorelem teljes szélességében.
 - A főzőlap alá, annak teljes hosszában egy vízszintes elválasztó panelt kell beépíteni, ami a főzőlap aljától legalább 10 mm-re kell hogy legyen. A hátsó oldalon megfelelő szellőzést szükséges biztosítani.
- A főzőlap ventilátorral is rendelkezik, ami az alsó részén található. Abban az esetben, ha a konyhai elem alatt fiók van, ne tároljon benne apró tárgyakat vagy papírt, mert ha ezeket a ventilátor beszippantja, kár keletkezhet a ventilátorban és a hűtőrendszerben egyaránt. Ugyanígy ne tároljon a fiókban alufóliát, gyúlékony anyagokat vagy folyadékokat (pl. spray-ket) és ne is tegyen ilyeneket a főzőlap közelébe. Robbanásveszély!
 - A fiók tartalma és a ventilátor bemeneti nyílásai között legalább 20 mm távolság kell hogy legyen.

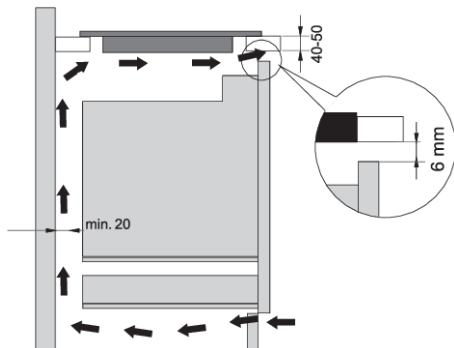

Alsó bútor elem sütővel

- Sütő beépítése a főzőlap alá az típusú, hűtőventilátorral ellátott sütők esetében lehetséges.
- A sütő beépítése előtt a konyhai bútor elem hátsó falát a beépítési nyílás teljes felületén el kell távolítani.
- Ezen kívül elől legalább 6 mm-es nyílást kell biztosítani az elem teljes szélességében.
- Abban az esetben, ha más készülékek kerülnek beépítésre az indukciós főzőlap alá, azok megfelelő működése nem garantált.

Süllyesztett beépítés a munkalapba.

Süllyesztett beépítésre a csiszolt élek vagy dekorkeret nélküli készülékek alkalmasak.

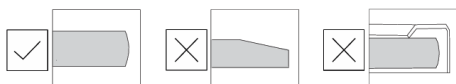

A készülék elhelyezése

A készüléket kizárólag hő- és vízálló munkalapba lehet beépíteni - ilyenek a (természetes) kőből (márvány, gránit) vagy kemény fából (a kivágás mentén a széleket védeni kell) készült munkalapok. Ha a készülék kerámiából, fából vagy üvegből készült munkalapba kerül beépítésre, egy külön fa keret használata szükséges. A keret nem tartozéka a készüléknek. Más anyagokból készült munkalapba a készülék kizárólag akkor építhető be, ha előzetesen kikérésre került a munkalap gyártójának véleménye és kifejezett jóváhagyását adta a beépítéshez. Az alap egység belső méretei legalább meg kell hogy egyezzenek a munkalap belső kivágásával. Ez lehetővé fogja tenni a készülék egyszerű eltávolítását a munkalapról. Az üveglap alsó oldalának kerületére ragassza fela tömítő szalagot.

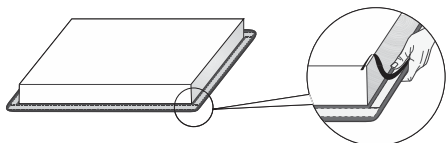

Először vezesse át a kábelt a kivágáson. Helyezze a készüléket a kivágás középre. Csatlakoztassa a készüléket az elektromos hálózatra (lásd a készülék csatlakoztatására vonatkozó utasításokat). A készülék beragasztása előtt ellenőrizze annak működését. Ragassza be a készülék és a munkalap közötti rést szilikon tömítőanyaggal. A készülék beragasztásához használt szilikon tömítőanyag hőálló kell hogy legyen (legalább 160 °C-ig). Simítsa ki a szilikon tömítőanyagot egy megfelelő szerszám segítségével. Tartsa be a választott szilikon tömítőanyag használati utasításában foglaltakat. Ne kapcsolja be a készüléket, amíg a szilikon tömítőanyag teljesen meg nem száradt.



1. Szilikon tömítés
2. Tömítőszalag

⚠ FIGYELMEZTETÉS!

Különösen figyeljen a beépítési méretekre (természetes) kő munkalap esetében. A szilikon tömítés kiválasztásakor vizsgálja meg a munkalap anyagát és kérdezze meg a munkalap gyártójának véleményét. Nem megfelelő szilikon tömítés használata esetén egyes részek tartósan elszíneződhetnek.

A beépített készülék eltávolítása

Válassza le a készüléket az elektromos hálózatról. Távolítsa el a szilikon tömítést a készülék széléről egy megfelelő eszköz segítségével. A készüléket alulról felfelé nyomva távolítsa el.

⚠ FIGYELMEZTETÉS!

Ne próbálja a készüléket felülről eltávolítani a munkalapról.

⚠ FIGYELMEZTETÉS!

A szerviz csak a főzőlap javításáért és szervizeléséért felelős. A (munkalapba süllyesztett) főzőlap újbóli beépítésével kapcsolatban forduljon egy speciális, konyhai berendezésekkel foglalkozó szakkereskedőhöz.

Kő munkalap

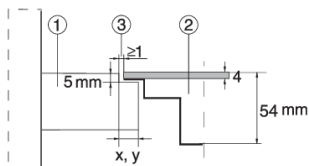

1. Pult
2. Készülék
3. Nyílás

Az üvegkerámia lap és a munkalap kivágásának hibahatárára való tekintettel a nyílás mérete szabályozható (min. 2 mm).

Kerámia, fa vagy üveg munkalap

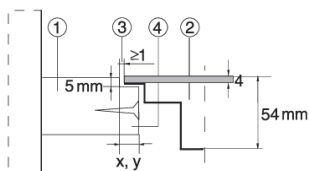

1. Pult
2. Készülék
3. Nyílás
4. 16 mm vastag fa keret

Az üvegkerámia lap és a munkalap kivágásának hibahatárára való tekintettel a nyílás mérete szabályozható (min. 2 mm). A fa keretet 5,5 mm-rel a munkalap felső szélé alá szerelje fel (lásd az ábrát).

A kivágás elkészítésekor ügyeljen az üveg éleinek sugarára (R10, R2).

ÜVEG

KIVÁGÁS

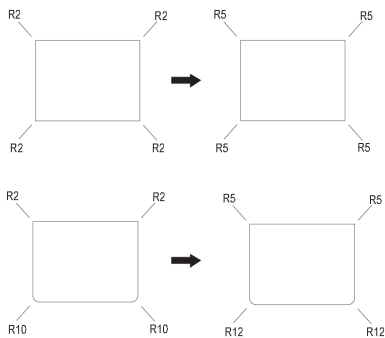

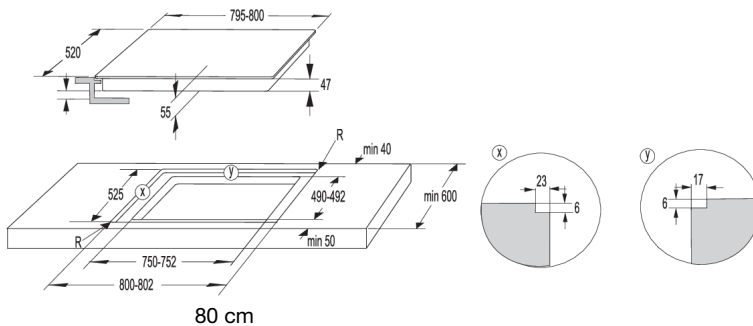
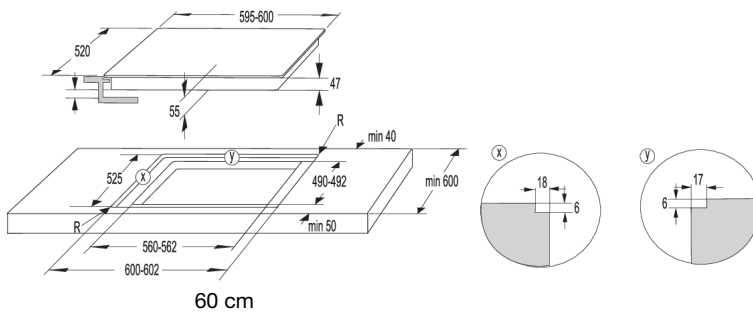
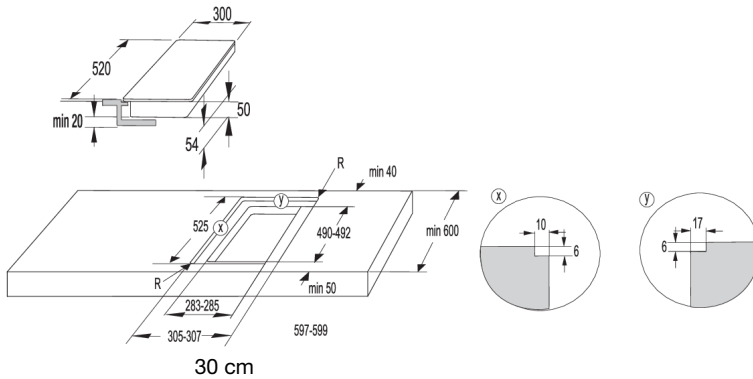

FIGYELMEZTETÉS!

Ha a sütő süllyesztett főzőlap alá kerül beépítésre, a munkalap legalább 40 mm vastag kell hogy legyen.

A tömítőhab rögzítése



INFORMÁCIÓ!

Egyes készülékekre a tömítés már eleve rögzítve van!

Mielőtt a készüléket beépítené a konyhai munkalapba, rögzítse a főzőlaphoz mellékelt habszivacs tömítést az üvegkerámia főzőlap aljára. A tömítésről távolítsa el a védőfóliát. Ragassza fel a tömítést az üveg alsó oldalára (2-3 mm távolságra a szélétől). A tömítést az üveg teljes szélén fel kell ragasztani. A tömítést a sarkokban nem lehet átfedésben. A tömítés felhelyezésekor ügyeljen rá, hogy ne sértse meg, illetve ne érintkezzen éles tárgyakkal.

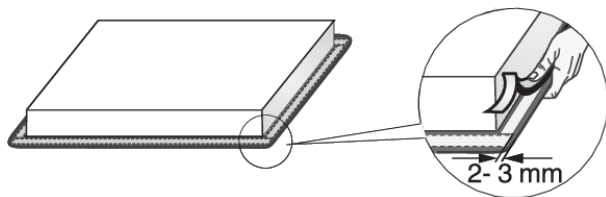

FIGYELMEZTETÉS!

Ne építse be a készüléket tömítés nélkül!

A főzőlap csatlakoztatása az elektromos hálózatra

- Az elektromos hálózat védelme meg kell hogy feleljen a vonatkozó előírásoknak.
- Mielőtt csatlakoztatná a készüléket, győződjön meg arról, hogy az adattáblán feltüntetett feszültség megegyezik a hálózati feszültséggel.
- Az elektromos rendszer kialakításban el kell helyezni egy olyan kapcsolóberendezést, ami a készülék minden pólusát le tudja választani a hálózatról és amelynek érintkezői között legalább 3 mm távolság van nyitott állapotban. Ehhez megfelelő berendezések lehetnek például a biztosítékok, biztonsági kapcsolók, stb.
- A csatlakoztatást a feszültséghez és a biztosítékokhoz kell igazítani.
- A beszerelés után az elektromos áramot vezető és a szigetelt részeket érintés elleni védelemmel kell ellátni.

FIGYELMEZTETÉS!

A készülék csatlakoztatását kizárólag arra feljogosított szakember végezheti el. A helytelen csatlakoztatás következtében a készülék egyes részei tönk्रे mehetnek és ilyen esetekben a felhasználó nem jogosult a garanciára. Minden javítási vagy karbantartási feladat megkezdése előtt válassza le a készüléket az elektromos hálózatról.

Csatlakozási rajz

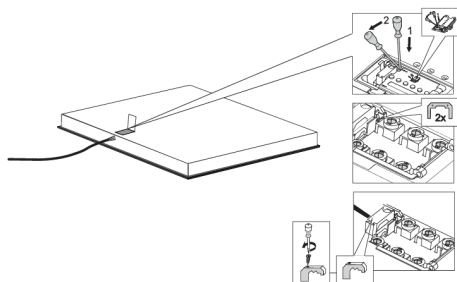

- Ellenőrizze a feszültséget. Mielőtt csatlakoztatná a készüléket, győződjön meg arról, hogy az adattáblán feltüntetett feszültség megegyezik a hálózati feszültséggel. A hálózati feszültséget (220-240 V L és N között) szakember kell, hogy ellenőrizze, megfelelő mérőeszkővel.
- Nyissa ki a csatlakozódoboz fedelét.
- A vezetékeket a készülék típusának megfelelően csatlakoztassa.
- Az áthidaló kapcsok a csatlakozó terminálon találhatóak.

Csatlakozó kábel

(csatlakozó kábel nélküli készülék)

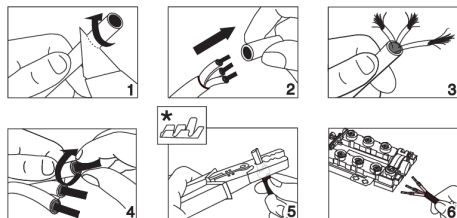

- A csatlakoztatáshoz a következő használható:
- PVC-szigetelt, H05V2V2 típusú, sárga és zöld biztonsági vezetővel rendelkező csatlakozó kábelek, vagy ezekkel egyenértékű, illetve ennél jobb kábelek.
- A kábel külső átmérője legalább 8,00 mm kell hogy legyen.

- A tápkábelt vezesse át egy tehermentesítő bilincsen, ami védi a kábelt a kihúzástól.

* a kábelsaruk nem tartozékok



INFORMÁCIÓ!

Kábelsaruk használata javasolt.

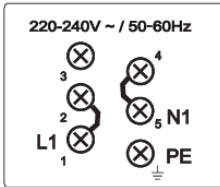

Egyfázisú csatlakoztatás (32A)

- Egyfázis csatlakozó (1 1N, 220-240 V~ /50-60 Hz):
 - A vezeték és a nullavezet közötti feszültség 220-240 V~. Helyezzen el egy áthidaló kapcsot az 1 és 2, illetve az 4 és 5 csatlakozó pontok közé.
 - Az áramkör egy legalább 32 A-es biztosítókkal kell hogy rendelkezzen. A tápkábel keresztmetszeti felülete legalább 4 mm² kell hogy legyen.

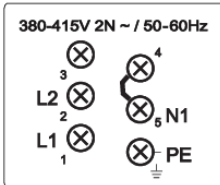

2 fázisú csatlakoztatás (16A)

- 2 fázis, 1 nullavezető (2 1N, 380-415 V~ / 50-60 Hz):
 - A vezeték és a nullavezető közötti feszültség 220-240 V~; a fázisok közötti feszültség pedig 380-415V~. Helyezzen el egy áthidaló kapcsot az 4 és 5 csatlakozó pontok közé. Az áramkör legalább két, egyenként 16A-es biztosítókkal kell hogy rendelkezzen. A csatlakozó kábel átmérőjének felülete legalább 1,5 mm² kell hogy legyen.
- 2 fázis, 2 nullavezető (2 2N, 220-240V 2 2N ~ /50-60Hz):
 - A fázisok és a nullavezető közötti feszültség 220-240 V~.
 - Az áramkör legalább két, egyenként 16A-es biztosítókkal kell hogy rendelkezzen. A csatlakozó kábel keresztmetszetének területe legalább 1,5 mm² kell hogy legyen.

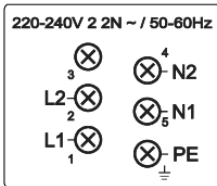

A 30 cm széles (két főzési mezős) készülékek kizárólag egyfázisú csatlakoztatást tesznek lehetővé. A csatlakozó kábel átmérője legalább 1,5 mm² kell hogy legyen.

A tápkábel csatlakoztatása

(tápkábelrel rendelkező készülék)

- A készüléket közvetlenül kell az elektromos hálózatra csatlakoztatni.
- Az elektromos hálózatról való leválasztásra szolgáló eszközöknek meg kell, hogy feleljenek a vonatkozó előírásoknak.
- A tápkábelhez ne használjon hosszabítót és ne vezesse éles széléken keresztül.
- Ha a készülék sütő fölé kerül elhelyezésre, ügyeljen rá, hogy a tápkábel ne érintkezhesen a sütő forró részeivel.

Egyfázisú csatlakoztatás

Csatlakoztassa a készüléket az A ábrának megfelelően. Ha az elektromos hálózat nem teszi lehetővé 32A-es biztosíték használatát, a készülék teljesítményét ennek megfelelően csökkenteni vagy korlátozni szükséges.

Lásd a Felhasználói beállítások fejezetet.

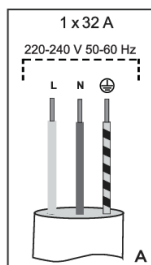

L = barna
N = kék
⚡ = sárga/zöld

Kétfázisú csatlakoztatás

- Ha az Ön elektromos hálózata 2 fázissal és 1 nullavezetővel rendelkezik, a készüléket a B ábrának megfelelően csatlakoztassa.
- Ha az Ön elektromos hálózata 2 fázissal és 2 nullavezetővel rendelkezik, a készüléket a C ábrának megfelelően csatlakoztassa.

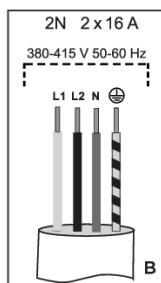

L1 = barna
L2 = fekete
N = kék
⚡ = sárga/zöld

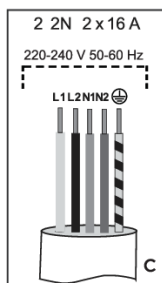

L1 = barna
L2 = fekete
N1 = kék
N2 = szürke
⚡ = sárga/zöld

Az előző oldalon található táblázat folytatása
csak NL esetén!

Ártalmatlanítás



A csomagolás környezetbarát anyagokból készült, amelyek a környezet veszélyeztetése nélkül újrahasznosíthatók, tárolhatók vagy megsemmisíthetők. A csomagolóanyagok ennek megfelelően jelölve is vannak.

A terméken vagy a csomagolásán található **jelölés** azt jelenti, hogy a terméket nem szabad hagyományos háztartási hulladékként kezelni, hanem egy arra felhatalmazott, hulladék elektromos és elektronikus berendezések hasznosításával foglalkozó gyűjtőhelyen kell leadni.

A termék megfelelő **ártalmatlanításával** elkerülhetők azok a környezet és emberi egészség vonatkozásban felmerülő negatív hatások, amelyek a termék nem megfelelő módon történő ártalmatlanítása nyomán következnének be. A termék ártalmatlanítására és újrahasznosítására vonatkozó további információkért forduljon a hulladékkezelésért felelős önkormányzati szervezethez, a hulladékkezelő szolgáltathoz vagy az üzlethez, ahol a terméket megvásárolta.

Fenntartjuk az esetleges módosítások és hibák jogát a használati útmutatóban.

gorenje



696909-a5

