

Simplicity
COLLECTION

HR

HR

BA

UPUTE ZA UPORABU UGRADBENE PEĆNICE

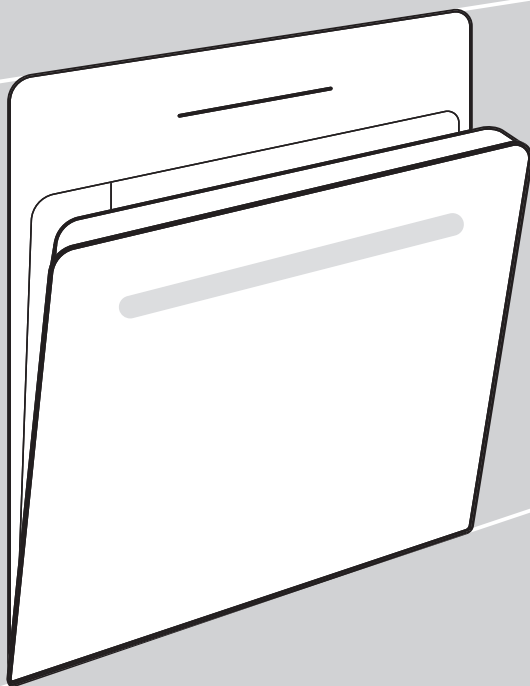

Zahvaljujemo vam na povjerenju kojeg ste nam iskazali kupnjom našeg uređaja.

Za lakšu uporabu proizvoda priložili smo vam detaljne upute, koje će vam pomoći da se što brže upoznate sa svojim novim uređajem.

Najprije se uvjerite dali ste primili neoštećen uređaj. Ukoliko otkrijete kakvo transportno oštećenje, molimo vas da se obratite vašem prodavaču kod kojeg ste uređaj kupili, ili područnom skladištu odakle je proizvod bio dostavljen. Telefonski broj naći ćete na računu odnosno na otpremnici.

Upute za montažu i priključivanje isporučuju se na posebnom listu.

Upute za uporabu, montažu i priključivanje također su dostupne i na našem web-mjestu:

<http://www.gorenje.com>

U uputama ćete opaziti simbole koji imaju sljedeće značenje:



INFORMACIJA!

Informacija, savjet, ideja ili preporuka



UPOZORENJE!

Upozorenje za opasnost



Vrlo je važno da upute iz korisničkog priručnika pažljivo pročitate.

Sadržaj

Mjere opreza	4
Druga važna sigurnosna upozorenja	5
Opis uređaja	7
Natpisna pločica – informacije o proizvodu	7
Ploča za upravljanje	8
Pribor uređaja	9
Vodilice	9
Prekidač na vratima pećnice	10
Rashladni ventilator	10
Oprema i pribor pećnice	10
Prije prve upotrebe	12
Prvo uključivanje uređaja	12
Odabir postavki	13
ODABIR SUSTAVA PEČENJA	13
POSTAVLJANJE TEMPERATURE PEČENJA	16
FUNKCIJE BROJAČA VREMENA	16
Upućivanje pečenja	19
Završetak pečenja i isključivanje pećnice	19
Odabir općih postavki	20
Roditeljska zaštita	21
Opći savjeti i savjeti za pečenje	22
Tablica pečenja	23
Čišćenje i održavanje	28
Uporaba programa Aqua Clean za čišćenje pećnice	29
Uklanjanje žičanih rešetaka i fiksnih izvlačnih (teleskopskih) vodilica	30
Uklanjanje i zamjena vrata pećnice i staklenih ploča	31
Zamjena žarulje	32
Tabela smetnji i grešaka u radu	33
Posebna upozorenja i javljanje grešaka	33
Zbrinjavanje dotrajalog uređaja	34
Testiranje kuhanja	35

Mjere opreza

VAŽNE MJERE OPREZA – PAŽLJIVO PROČITAJTE OVE UPUTE I ČUVAJTE IH ZA BUDUĆU UPORABU.

Uređaj mora biti priključen na fiksno ožičenje koje ima ugrađena sredstva za odspajanje. Fiksno ožičenje mora biti izvedeno u skladu s pravilima ožičenja.

Sredstva za isključenje moraju biti ugrađena u fiksno ožičenje u skladu s pravilima ožičenja.

Uređaj ne smije biti postavljen iza dekorativnih vrata, da se spriječi pregrijavanje.

Ako je kabel za napajanje oštećen, mora ga zamijeniti proizvođač, njegov servisni zastupnik ili slično kvalificirane osobe kako bi se izbjegle opasnosti (samo za uređaje isporučene s priključnim kabelom).

Djeca starija od osam godina, kao i osobe smanjenih fizičkih, osjetilnih ili mentalnih sposobnosti, ili osobe s nedostatkom znanja i iskustva, smiju upotrebljavati uređaj isključivo pod odgovarajućim nadzorom, odnosno ako su upoznate sa sigurnom uporabom uređaja i ako jasno razumiju opasnosti koje su povezane s njegovom uporabom. Djeca se ne smiju igrati uređajem. Također ga ne smiju čistiti ili održavati bez odgovarajućeg nadzora odraslih.

UPOZORENJE: tijekom rada dostupni dijelovi uređaja mogu postati vrući. Djecu je potrebno držati podalje.

UPOZORENJE: sam uređaj i pojedini njegovi dijelovi kojima se može pristupiti mogu se jako zagrijati tijekom uporabe. Budite pažljivi i izbjegavajte dodirivanje grijaćih elemenata. Djeca mlađa od osam godina nikad se ne smiju zadržavati u njegovoj blizini osim ako su pod stalnim nadzorom.

Uređaj nije namijenjen upravljanju pomoću vanjskih programskih satnih mehanizama ili daljinskih upravljačkih sustava.

Staklena vrata odnosno šarke staklenog poklopca ploče za kuhanje (prema potrebi) ne čistite abrazivnim sredstvima ni oštrim metalnim strugačima jer oni mogu ogrepsti površinu zbog čega se staklo može razbiti.

Uređaj se ne smije čistiti parnim ili visokotlačnim čistačima jer mogu prouzročiti strujni udar.

UPOZORENJE: Prije zamjene žarulje uvjerite se da je uređaj isključen iz električnog napajanja, jer ćete time spriječiti opasnost električnog udara.

Nikada ne ulijevajte vodu izravno na dno otvora pećnice. Zbog razlika u temperaturi može se oštetiti emajl.

Druga važna sigurnosna upozorenja

Uređaj je namijenjen uporabi u kućanstvu. Nemojte ga koristiti u bilo kakve druge svrhe, npr. za zagrijavanje prostorija, sušenje životinja, papira, tkanina ili bilja, je u takvim slučajevima postoji opasnost ozljeda ili izbijanja požara.

Uređaj mora biti priključen na fiksno ožičenje koje ima ugrađena sredstva za odspajanje. Fiksno ožičenje mora biti izvedeno u skladu s pravilima ožičenja.

Preporučujemo da (zbog težine uređaja) najmanje dvije osobe nose i montiraju uređaj.

Uređaj ne podižite držeći ga za ručku vrata.

Šarke vrata pećnice mogu se oštetiti kada su pod prekomjernim opterećenjem. Nemojte stajati ili sjediti na otvorenim vratima pećnice i naslanjati se na njih. Također ne stavljajte teške predmete na vrata pećnice.

Pazite na to da priključne kabele drugih uređaja koji se nalaze u blizini pećnice ne priključite njezinim vratima jer se mogu oštetiti, što može prouzročiti kratki spoj. Stoga priključni kabele drugih uređaja uvijek moraju biti sigurno udaljeni.

Pazite da otvori za provjetravanje nisu pokriveni ili blokirani na neki drugi način.

Otvor pećnice ne oblažite aluminijskom folijom i ne stavljajte plitice za pečenje ili drugo posuđe na dno pećnice. To bi omelo i onemogućilo cirkulaciju zraka u pećnici, usporilo pečenje i uništilo emajl.

Preporučujemo da izbjegavate otvaranje vrata pećnice tijekom pečenja jer se tako povećava potrošnja energije i nakupljanje kondenzata.

Na kraju pečenja, ali i tijekom pečenja pažljivo otvarajte vrata pećnice jer postoji opasnost od opekline.

Kako biste spriječili nakupljanje kamenca, ostavite vrata pećnice otvorena nakon pečenja ili uporabe pećnice da se otvor pećnice ohladi na sobnu temperaturu.

Pećnicu očistite kada se potpuno ohladi.

Do eventualnih nesklada u nijansama boja između različitih uređaja ili sastavnih elemenata unutar jedne dizjnerske linije može doći uslijed različitih čimbenika, kao što su npr. različiti kutovi pod kojima gledamo uređaj, različita boja pozadine, materijali, ili sama osvjetljenost prostora.

Ne upotrebljavajte aparat ako je oštećen. Odspojite uređaj s napajanja i nazovite ovlašteni servis.

Pećnica se može sigurno upotrebljavati s vodilicama za tavu za pečenje ili bez njih.

Nemojte spremati predmete u pećnicu jer to može izazvati opasnost kad je pećnica uključena.

Odstupanje prikaza dnevnog vremena na zaslonu ne utječe na funkcionalnost uređaja i može biti posljedica fluktuacija frekvencije električne mreže.



UPOZORENJE!

Prije priključenja uređaja detaljno proučite upute za uporabu. Otklanjanje kvarova, odnosno reklamacije koja je nastala zbog nepravilnog priključenja ili uporabe uređaja, nije predmet garancije.

Opis uređaja



INFORMACIJA!

Funkcije uređaja i pribor ovise o modelu.

Osnovni pribor uređaja uključuje vodilice rešetke, plitki lim za pečenje i rešetku.

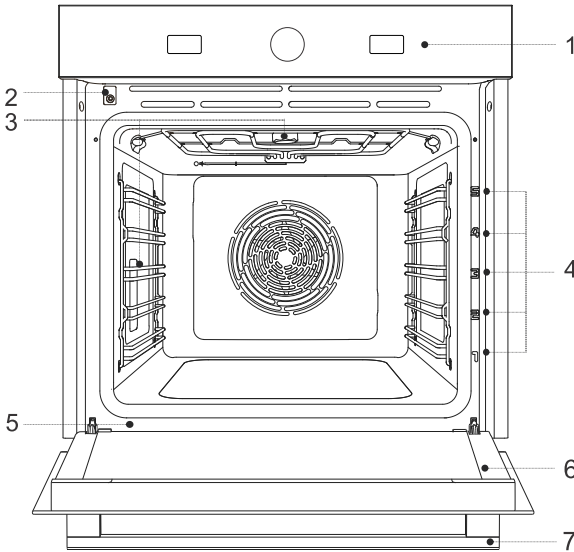

- | | |
|------------------------------|---------------------|
| 1. Upravljačka jedinica | 5. Natpisna pločica |
| 2. Prekidač za vrata | 6. Vrata pećnice |
| 3. Osvjetljenje | 7. Ručka vrata |
| 4. Vodilice – razine pečenja | |

Natpisna pločica – informacije o proizvodu

Natpisna pločica s osnovnim podacima o uređaju pričvršćena je na donjoj strani pećnice.

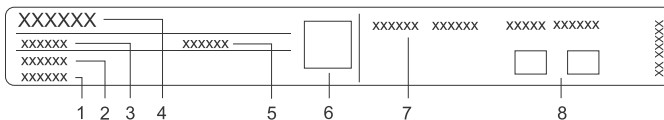

- | | |
|------------------|-------------------------------|
| 1. Serijski broj | 5. Identifikacijski kod |
| 2. Oznaka modela | 6. QR kod (ovisno o modelu) |
| 3. Tip | 7. Tehničke informacije |
| 4. Marka | 8. Oznake/simboli sukladnosti |

Ploča za upravljanje

(ovisno o modelu)

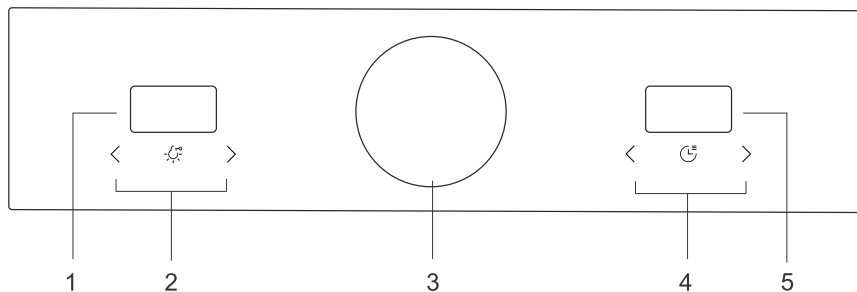

1. Prikaz temperature
2. Tipke za podešavanje temperature
3. kotačić za odabir sustava
4. Tipka za podešavanje sata i mjerača vremena
5. Prikaz postavki sata i mjerača vremena

Pribor uređaja

Vodilice

- Vodilice omogućuju pečenje ili roštiljanje na 5 razina rešetaka.
- Visine razina vodilica na koje se mogu umetnuti rešetke broje se odozdo prema gore.
- Vodilice na 4. i 5. razini namijenjene su roštiljanju / pečenju na žaru.
- Prilikom umetanja pribora ispravno ga okrenite.

Žičane vodilice

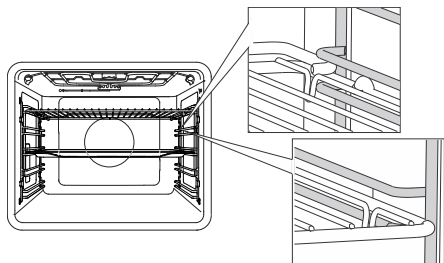

Kad su u pitanju vodilice rešetaka, umetnite uvijek žičanu rešetku i limove za pečenje u utor između gornjeg i donjeg dijela svake razine vodilice.

Fiksne izvlačne vodilice

(ovisno o modelu)



2. i 4. razina mogu imati izvlačne vodilice.

U slučaju fiksnih izvlačnih vodilica žičanu rešetku ili lim za pečenje postavite na vodilicu. Žičanu rešetku možete izravno staviti na lim za pečenje (plitki ili duboki višenamjenski lim za pečenje) te zatim oboje staviti na istu vodilicu. U tom je slučaju lim za pečenje plitica za masnoću.

Fiksne, dodirne izvlačne vodilice

(ovisno o modelu)



Dodirne, izvlačne vodilice mogu se umetnuti u bilo koji prostor između dviju žičanih rešetki. Postavite vodilicu simetrično na žičane rešetke s lijeve i desne strane otvora pećnice. Prvo zakačite gornju kopču vodilice ispod rešetke žičane rešetke. Zatim pritisćite donju kopču u desni položaj sve dok ne čujete „KLIK“.

NAPOMENA: Vodilice se mogu pričvrstiti na bilo kojoj visini između dviju razina vodilica rešetaka.



INFORMACIJA!

Dodirne izvlačne vodilice ne mogu se montirati na vodilice s fiksnim dvorazinskim djelomičnim produljenjem. One se, međutim, mogu montirati na jednorazinske djelomično produljive vodilice na razinama 3 – 4 i 4 – 5.

Pazite na to da je izvlačna vodilica ispravno okrenuta i produljena prema van, tj. izvan pećnice.

Prekidač na vratima pećnice

(ovisno o modelu)

Prekidač isključuje grijač i ventilator u otvoru pećnice kada se vrata otvore, a kada se zatvore, prekidač ponovno uključuje uređaj.

Rashladni ventilator

Uređaj je opremljen ventilatorom za hlađenje koji rashlađuje kućište, vrata i upravljačku jedinicu uređaja. Nakon što se isključi pećnica, ventilator za hlađenje nastavlja kratko s radom kako bi rashladio pećnicu.

Oprema i pribor pećnice

(ovisno o modelu)



ŽIČANA REŠETKA upotrebljava se za roštiljanje ili pečenje na žaru ili kao nosač tave, plitice za pečenje ili posude za pečenje jela koje pripremate.



INFORMACIJA!

Na rešetki se nalazi sigurnosni zasun. Stoga lagano podignite rešetku na prednjoj strani kada ju izvlačite iz pećnice.

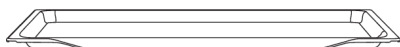

PLITKI LIM ZA PEČENJE upotrebljava se za ravne i male kolače. Također se može upotrebljavati kao plitica za masnoću.

**UPOZORENJE!**

Plitki lim za pečenje može se deformirati dok se zagrijava u pećnici. Nakon što se ohladi, vraća se u izvorni oblik. Takva deformacija ne narušava njegovu funkciju.

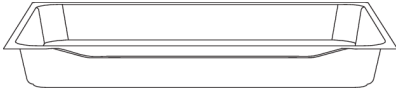

VIŠENAMJENSKA DUBOKA PLITICA ZA PEČENJE upotrebljava se za pečenje povrća i vlažnih kolača. Također se može upotrebljavati kao plitica za masnoću.

**INFORMACIJA!**

Nikad ne stavljajte višenamjensku (ili univerzalnu) duboku pliticu za pečenje u prvu vodilicu tijekom pečenja.

**UPOZORENJE!**

Tijekom pečenja zagrijavaju se uređaj i određeni dostupni dijelovi.

Prije prve upotrebe

- Uklonite pribor za pećnicu i svu ambalažu (karton, polistirensku pjenu).
- Obrišite pribor za pećnicu i unutrašnjost vlažnom krpom. Ne upotrebljavajte abrazivne krpe ili abrazivna ili agresivna sredstva za čišćenje.
- Praznu pećnicu zagrijavajte približno jedan sat gornjim i donjim sustavom grijača na temperaturi od 250 °C. Osjetit ćete „miris svojstven novoj pećnici“ pa stoga temeljito prozračite prostoriju tijekom tog postupka.

Prvo uključivanje uređaja

Nakon što prvi put uključite uređaj ili nakon dužeg nestanka električne energije, na zaslonu će zasvijetliti 12:00.

INFORMACIJA!

Da biste ih promijenili, dodirnite tipke < ili > . Potvrdite željenu postavku pritiskom tipke  . Sljedeća postavka može se podesiti kada podesite i potvrdite prethodnu.

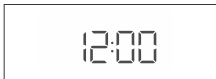

1. PODEŠAVANJE SATA

Upotrebljavajte tipke < i > za podešavanje sata (trenutačno vrijeme). Najprije podesite i potvrdite minute, a zatim podesite i potvrdite sate. Ako držite pritisnutu tipku za podešavanje vrijednosti, povećat će se brzina kojom se podešena vrijednost mijenja.

INFORMACIJA!

Želite li kasnije namjestiti ili podesiti sat, pogledajte poglavlje Opće postavke.



2. PRIGUŠIVAČ ZASLONA

Zadana postavka je visoki intenzitet osvjetljenja. Znak **brh** i trenutačno podešena vrijednost intenziteta osvjetljenja zaslona pojavit će se na zaslonu. Dodirnite tipku < ili > za odabir željene razine i potvrdite. Pomoću tipki za podešavanje vrijednosti povećajte ili smanjite intenzitet svjetlosti.



3. JAČINA ZVUČNOG SIGNALA

Zadana postavka je srednja jačina zvuka. Znak **Vol** i trenutačno podešena vrijednost jačine zvučnog signala pojavit će se na zaslonu. Dodirnite tipku < ili > za odabir željene razine i potvrdite. Zvučni signali mogu se i isključiti.

Odabir postavki

ODABIR SUSTAVA PEČENJA

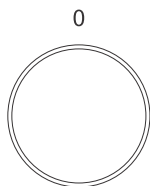

Okretanjem GUMBA (lijevo i desno) odaberite SUSTAV PEČENJA (pogledajte tablicu programa).

Simbol za odabrani sustav će svijetliti.







INFORMACIJA!

Funkcije uređaja i pribor ovise o modelu.

Simbol	Uporaba
	BRZO PRETHODNO ZAGRIJAVANJE Za postizanje podešene temperature u najkraćem mogućem roku. Kada pećnica dostigne odabranu temperaturu, oglašava se kratki zvučni signal. Nakon toga slijedi podešavanje sustava koji želite upotrijebiti za pripremu hrane. Ova funkcija nije prikladna za kuhanje hrane.
	VRUĆI ZRAK ¹⁾ Ovaj sustav omogućuje bolju cirkulaciju vrućeg zraka oko hrane. Tako se suši površina i nastaje deblja kora. Ovaj sustav upotrebljavajte za pečenje mesa, tijesta i povrća te za sušenje hrane na jednoj ili više rešetaka istovremeno. Ubrzganjem pare površina će jače posmediti i postati hrskavija.
	VRUĆI ZRAK I DONJI GRIJAČ Ovaj sustav optimalan je za pečenje pizza i peciva s većim udjelom vode. Upotrebljavajte ga za pečenje na jednoj rešetci kada želite da hrana bude brže pripremljena i da je hrskava.
	VELIKI ROŠTILJ S VENTILATOROM Za pečenje peradi i većih komada mesa ispod gornjeg grijača.
	INTENZIVNO PEČENJE (PEČENJE ZRAKOM) ¹⁾ Zahvaljujući ovoj metodi pečenja, kora je hrskavija bez dodatne masnoće. Riječ je o zdravoj verziji brze hrane pripremljenoj pečenjem, s manje kalorija u pečenom jelu. Prikladna je za manje komade mesa, ribu, povrće i zamrznute gotove proizvode za prženje (pomfrit, pileći medaljoni). Ubrzganjem pare površina će jače posmediti i postati hrskavija.
	GORNJI I DONJI GRIJAČ ¹⁾ Upotrebljavajte ovaj sustav za konvencionalno pečenje na jednoj rešetci, za pečenje nabujaka i za pečenje na niskim temperaturama (sporo kuhanje). Ubrzganjem pare pomaže da se površina bolje zapeče i bude hrskavija.
	GORNJI I DONJI GRIJAČ S VENTILATOROM ¹⁾ Za ravnomjerno pečenje hrane na jednoj rešetci i za pripremanje nabujaka.









Nastavak tabele sa prethodne stranice

Simbol	Uporaba
	<p>VELIKI ROŠTILJ</p> <p>Ovaj sustav upotrebljavajte ako želite peći kao na roštilju velike količine hrane ravnog oblika, poput tosta, otvorenih sendviča, kobasica za pečenje na roštilju, ribe, ražnjića itd., kao i za pečenje au gratin te za posmeđivanje kore. Grijači montirani na vrhu otvora pećnice ravnomjerno zagrijavaju cijelu površinu. Maksimalna dopuštena temperatura je 240 °C.</p>
	<p>SPORO PEČENJE²⁾</p> <p>Za lagano, sporo i ravnomjerno pečenje mesa, ribe i tijesta na jednoj rešetki. Zahvaljujući ovoj metodi pečenja, meso će sadržavati veći udio vode, što će ga činiti sočnijim i nježnijim, dok će tijesto biti ravnomjerno smeđe/pečeno. Ovaj sustav upotrebljava se na temperaturama između 140 °C i 220 °C.</p>
	<p>ODMRZAVANJE</p> <p>Ovu funkciju koristite za kontrolirano odmrzavanje zamrznute hrane (kolači, peciva, kruh, rolade i duboko zamrznuto voće). Tijekom procesa odmrzavanja okrenite komade hrane, promiješajte hranu i odvojite sve komade koji su zamrznuti i slijepljeni. Radi mikrobiološke sigurnosti, preporučujemo sporo odmrzavanje mesa i druge osjetljive hrane u hladnjaku.</p>
	<p>DONJI GRIJAČ / AQUA CLEAN</p> <p>Toplotu isijava samo donji grijač. Koristi se za čišćenje pećnice, odnosno uklanjanje mrlja. Program se izvede u roku 30 minuta.</p>

1)  *Ovim sustavima možete dodati paru u postupak pečenja. Osnovna će funkcija raditi kada sustav bude odabran. Korištenjem posude za pečenje s vodom funkcija se mijenja u pečenje s dodatkom pare (pogledajte poglavlje Početak rada).*

2) *Ova se funkcija koristi za određivanje energetske učinkovite klase u skladu sa standardom EN 60350-1.*

KUHANJE ODABIROM VRSTE HRANE

Simbol	Jelo			 °C	 min
	Kolačići, keksi	VRUĆI ZRAK	3	150	30
	Pizza	VRUĆI ZRAK I DONJI GRIJAČ	1	300	20
	piletina, 1,5 kg	VELIKI ROŠTILJ S VENTILATOROM	2	210	70
	pileća krilca, 1 kg	PRŽENJE ZRAKOM (INTENZIVNO PEČENJE)	3	200	40
	kruh, 1 kg	GORNJI I DONJI GRIJAČ	2	200	60
	kroasani – slatki	GORNJI I DONJI GRIJAČ S VENTILATOROM	3	190	20
	riba	VELIKI ROŠTILJ	4	230	24
	/	PIRJANJE, SPORO PEČENJE	3	180	60

POSTAVLJANJE TEMPERATURE PEČENJA

Najprije okrenite GUMB ZA ODABIR SUSTAVA KUHANJA.



Dodirnite tipku < ili > za podešavanje željene vrijednosti.  treperit će na zaslonu. Postavka se automatski sprema.

FUNKCIJE BROJAČA VREMENA

Najprije okrenite GUMB ZA ODABIR SUSTAVA, a zatim namjestite TEMPERATURU. Dodirnite tipku

 za podešavanje mjerača vremena.





INFORMACIJA!

Posljednjih 10 minuta prije isteka podešenog vremena preostalo vrijeme prikazuje se u intervalima od jedne sekunde.



Podešeno vrijeme kuhanja

U ovom načinu rada možete odrediti trajanje rada pećnice (vrijeme kuhanja).

Dodirnite tipku . Na zaslonu će treperiti simbol. Dodirnite tipku < ili > za podešavanje željenog vremena rada. Najprije podesite minute. Potvrdite i zatim podesite sate. Dodirnite tipku  za potvrdu postavki. Nakon 5 sekundi pećnica će početi raditi. Oglasit će se zvučni signal.



Ugađanje odloženog uključanja pećnice



INFORMACIJA!

Odgodeni početak ne može se postaviti za roštilj i roštilj s ventilatorskim sustavima.

Ovu funkciju upotrebljavajte kada želite da se jelo počne peći u određenom zadanom trenutku. Jelo stavite u pećnicu, a zatim namjestite sustav i temperaturu. Zatim namjestite trajanje programa i vrijeme kada želite da jelo bude gotovo.



Primjer:

Sadašnje vrijeme: podne

Vrijeme kuhanja: 2 sata

Kraj kuhanja: 18.00

Dodirnite tipku  . Na zaslonu će se pojaviti simbol duljine kuhanja. Dodirnite tipku < ili > tipku za podešavanje trajanja programa (kuhanja) (u našem slučaju to je 2:00). Potvrdite postavku pomoću tipke

 . Dodirnite tipku  ponovno tri puta. Simbol  će se pojaviti na zaslonu. Podesite vrijeme u koje želite da hrana bude gotova (u našem slučaju to je 18:00 ili 6 sati poslijepodne).

Na zaslonu će se pojaviti željeno vrijeme završetka kuhanja (18:00).

Dodirnite tipku  za potvrdu postavki.

Nakon 5 sekundi pećnica će početi raditi. Oglasit će se zvučni signal.

Dok pećnica čeka da se uključi, prebacuje se u djelomično stanje mirovanja. Pećnica će se automatski uključiti s odabranim postavkama (u našem slučaju u 16:00 ili 4 sata poslijepodne). Pećnica će se isključiti u podešeno vrijeme (u našem slučaju to je 18:00 ili 6 sati poslijepodne).

INFORMACIJA!

Vrijeme završetka pečenja i sat će se naizmjenično izmjenjivati na prikaznoj jedinici.

Nakon što istekne odabrano vrijeme, pećnica će automatski prestati s radom. Na prikaznoj jedinici naizmjenično će se pokazivati simboli **End** i 00:00. Oglasit će se zvučni signal koji možete isključiti dodiranjem na bilo koju tipku, a nakon jedne minute on se automatski isključuje.

UPOZORENJE!

Ova funkcija nije prikladna za namirnice za koje nije potrebno zagrijavati pećnicu.



Lako kvarljivu hranu ne treba dugo ostavljati u pećnici. Prije nego što počnete upotrebljavati ovaj način rada, provjerite je li sat na uređaju točno namješten.

INFORMACIJA!

Nedavno upotrijebljene vrijednosti funkcije brojača vremena pohranit će se i nuditi kao prethodno namještene vrijednosti sljedeći put kada budete upotrebljavali brojač vremena. Te se postavke također mogu deaktivirati (pogledajte poglavlje Odabir dodatnih funkcija, Prilagodljiva funkcija).



Podešavanje odbrojavanja minuta

Odbrojavanje minuta možete upotrebljavati neovisno od rada pećnice. Najduža moguća postavka je 24 sata. Zadnjih 10 minuta odbrojavanje minuta prikazuje se u koracima od jedne sekunde. Dodirnite tipku  dok se simbol  ne prikaže na zaslonu. Dodirnite tipku < ili > za podešavanje odbrojavanja minuta. Najprije podesite i potvrdite minute, a zatim podesite i potvrdite sate.

Kada podešeno vrijeme istekne, oglasit će se zvučni signal koji možete isključiti pritiskom bilo koje tipke. Zvučni signal automatski će se isključiti nakon jedne minute.



INFORMACIJA!

Pri podešavanju brojača vremena vrijednost možete ponovno postaviti istovremenim dodiranjem tipki < i > .

Upućivanje pečenja

Nakon 5 sekundi, kada su sustav, temperatura i mjerač vremena podešeni, pećnica počinje s radom. Oglasit će se zvučni signal.

INFORMACIJA!

Za vrijeme kuhanja možete mijenjati SUSTAV, TEMPERATURU i FUNKCIJE PROGRAMATORA.

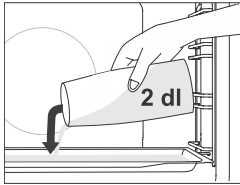

Pečenje s dodatkom pare

Ubrizgavanje pare dovodi do bolje zapečenosti i hrskavije kore.

U sustavima **s dodavanjem ili ubrizgavanjem pare** stavite plitki lim za pečenje u vodilicu na prvoj razini dok je pećnica još hladna. Ulijte najviše 2 dl vode u lim za pečenje. Stavite hranu koju želite kuhati na drugu razinu i pokrenite sustav.

INFORMACIJA!

Ako upotrebljavate duboku pliticu za pečenje, umetnite ju na jednu razinu više od razine navedene u tablici preporučenih postavki.

Kako bi funkcije optimalno radile, ne otvarajte vrata pećnice i ne dolijevajte vodu tijekom pečenja.

Završetak pečenja i isključivanje pećnice

Po završetku kuhanja oglasit će se zvučni signal.

Okrenite kotačić za ODABIR SUSTAVA KUHANJA u položaj „0“.

INFORMACIJA!

Nakon pečenja sve se postavke brojača vremena zaustavljaju i brišu, osim odbrojavanja minuta. Prikazat će se vrijeme (sat).

Nakon upotrebe pećnice može ostati nešto vode u kanalu kondenzata (ispod vrata). Obrišite kanal spužvom ili krpom.

Odabir općih postavki

Okrenite kotačić za ODABIR SUSTAVA KUHANJA u položaj „0“.

Za aktiviranje funkcije pritisnite tipku  i držite ju 5 sekundi. Na zaslonu će se nekoliko sekundi prikazati **SEtT**. Zatim će se pojaviti izbornik dodatnih funkcija. Dodirnite tipku < ili > za podešavanje željene vrijednosti.

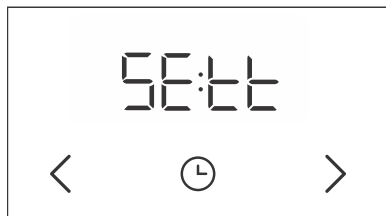

INFORMACIJA!

Potvrdite svaku postavku pritiskom tipke . Držite tipku  za izlaz iz izbornika.



1. Prikaz sata

Na zaslonu će se pojaviti **cLoc**. Potvrdite odabir. Dodirnite tipku < ili > za prebacivanje između 12-satnog i 24-satnog prikaza. Potvrdite i zatim podesite sat / doba dana. Najprije podesite i potvrdite minute, a zatim podesite i potvrdite sate.



2. Glasnoća zvučnog signala

Odaberite između tri razine glasnoće zvučnog signala. Odaberite postavku **Vol** i potvrdite. Na zaslonu će se prikazati dvije potpuno osvijetljene crtice. Dodirnite tipku < ili > za odabir željene razine i potvrdite. Zvučni signali mogu se i isključiti.



3. Osvjetljenje zaslona

Odaberite između tri razine intenziteta svjetlosti na zaslonu. Odaberite postavku **brh** i potvrdite. Dodirnite tipku < ili > za odabir željene razine i potvrdite. Pomoću tipki za podešavanje vrijednosti povećajte ili smanjite intenzitet svjetlosti.



4. Zaslون – noćni način rada

Ova funkcija automatski zatamnjuje zaslon smanjujući svjetlinu s razine 3 na razinu 2 između 20:00 i 6:00 sati. Odaberite postavku **nGht** i potvrdite. Dodirnite tipku < ili > za odabir funkcije on ili off i potvrdite.



5. Stanje mirovanja

Ova funkcija uključuje ili isključuje prikaz sata. Odaberite postavku **hidE**. Dodirnite tipku < ili > za odabir funkcije on ili off i potvrdite.

AdPt

6. Prilagodljiva funkcija

Ova funkcija omogućuje podešavanje temperature pečenja. Funkcija je tvornički deaktivirana, ali može se i aktivirati. Kad je funkcija aktivirana, prikazuje se posljednja odabrana temperatura.

Odaberite postavku **AdPt**. Dodirnite tipku < ili > za odabir funkcije on ili off i potvrdite.

FAct

7. Tvorničke postavke

Ova funkcija omogućuje ponovno postavljanje uređaja na tvorničke postavke. Odaberite postavku **FAct**. Dodirnite tipku < ili > za odabir funkcije rES, a zatim odaberite tvorničke postavke ili oFF.

Roditeljska zaštita

Dodirnite tipku  i držite ju tri sekunde. Na zaslonu će se prikazati **Loc**. Ponovno dodirnite tipku i držite ju 3 sekunde kako biste isključili roditeljsku zaštitu.

- Ako je zaštita za djecu aktivirana, a nije aktiviran mjerač vremena (samo je prikazan sat), pećnica neće raditi.
- Ako se zaštita za djecu aktivira nakon što se namjesti mjerač vremena, pećnica će raditi normalno; međutim, neće biti moguće promijeniti postavke.
- Kad je aktivirana zaštita za djecu, sustavi pečenja (načini rada) ili dodatne funkcije ne mogu se mijenjati. Postupak pečenja može se samo zaustaviti ili isključiti.
- Blokada za djecu ostaje aktivna čak i nakon što ste isključili ploču za kuhanje. Da bi ugodili novi program rada najprije morate isključiti zaštitnu blokadu za djecu.



UPOZORENJE!

Nakon što nestane električna energija ili se isključi uređaj, sve dodatne funkcije ostaju pohranjene najviše još nekoliko minuta. Nakon toga se sve postavke, osim zvučnog signala i prigušivača svjetla, vraćaju na tvorničke postavke.

Opći savjeti i savjeti za pečenje























- Uklonite sav nepotrebni pribor iz pećnice tijekom pečenja.
- Upotrebjavajte opremu izrađenu od nereflektirajućih materijala otpornih na toplinu (isporučeni limovi i plitice za pečenje i posuđe, emajlirano posuđe, posuđe od kaljenog stakla). Materijali svijetle boje (nehrđajući čelik ili aluminij) reflektiraju toplinu, što dovodi to toga da se namirnice manje učinkovito toplinski obrađuju u njima.
- Uvijek umetnite limove i plitice za pečenje do kraja vodilica. Prilikom pečenja na žičanoj rešetki stavite posude ili plitice za pečenje na sredinu rešetke.
- Za optimalnu pripremu hrane preporučujemo da se pridržavate smjernica navedenih u tablici za pečenje. Odaberite nižu navedenu temperaturu i najkraće navedeno vrijeme pečenje. Kada to vrijeme istekne, provjerite rezultate, a i prema potrebi prilagodite postavke.
- Osim ako to nije nužno, ne otvarajte vrata pećnice tijekom pečenja.
- Ne stavljajte plitice za pečenje izravno na dno otvora pećnice.
- Ne stavljajte višenamjensku duboku pliticu za pečenje na 1. razinu vodilice dok uređaj radi.
- Ne pokrivajte dno otvora pećnice ili žičanu rešetku aluminijskom folijom.
- U slučaju dužih programa pečenja pećnicu možete isključiti približno 10 minuta prije završetka pečenja i iskoristiti akumuliranu toplinu.
- Posude za pečenje uvijek stavite na žičanu rešetku.
- Prilikom istovremenog pečenja na nekoliko razina, umetnite višenamjensku duboku pliticu za pečenje u nižu razinu.
- Prilikom pečenja prema receptima iz starijih kuharica upotrijebite donji i gornji sustav grijača (kao u konvencionalnim pećnicama) i postavite temperaturu 10 °C nižu od one koja je navedena u receptu.
- Ako upotrebjavate papir za pečenje, provjerite je li otporan na visoke temperature. Uvijek ga odrežite prema veličini posude. Papir za pečenje sprečava da se hrana zalijepi za lim za pečenje i olakšava uklanjanje hrane s njega.
- Prilikom pečenja većih komada mesa ili tijesta s većim udjelom vode, nastaje veća količina pare u pećnici koja se zauzvrat može kondenzirati na vratima pećnice. To je normalna pojava koja ne utječe na rad uređaja. Nakon pečenja obrišite vrata i osušite staklo na vratima.
- Prilikom izravnog pečenja na žičanoj rešetki, stavite višenamjenski duboki lim jednu razinu niže kako bi poslužio kao plitica za masnoću.

Brzo zagrijavanje pećnice: Pećnicu prethodno zagrijte samo ako je to potrebno za recept iz tablica u ovim uputama za uporabu. Ako upotrebjavate funkciju brzog zagrijavanja, ne stavljajte hranu u pećnicu dok se ona potpuno ne zagrije. Temperatura značajno utječe na konačni rezultat. Brzo zagrijavanje preporučuje se za osjetljive dijelove mesa (pržolica) te za tijesta s kvascem i biskvitna tijesta koja se kraće peku. Zagrijavanjem prazne pećnice troši se puno energije. Stoga, ako je moguće, preporučujemo uzastopno pečenje nekoliko jela ili istovremenu pripremu nekoliko jela.



























GentleBake: Omogućuje sporo i kontrolirano pečenje na niskoj temperaturi. Sokovi mesa ravnomjerno su raspoređeni, a meso ostaje sočno i nježno. Metoda sporog pečenje GentleBake prikladna je za osjetljive dijelove mesa bez kostiju. Prije sporog pečenja meso dobro ispržite sa svih strana u tavi.

Tablica pečenja



























NAPOMENA: Jela za koja je potrebna potpuno zagrijana pećnica označena su jednom zvjezdicom * u tablici. Jela za koja je dovoljan 5-minutni ciklus prethodnog zagrijavanja označena su dvjema zvjezdicama **. U tom slučaju nemojte upotrebljavati način brzog predgrijavanja.

Jelo			 °C	 min
KOLAČI I PECIVA				
Tijesto/kolači u kalupima				
Biskvitna torta	3		200	60-70
Pita s nadjevom	2		180	60-70
Mramorni kolač	2		170-180	50-60
Kolač od dizanog tijesta, kuglof (nabujak, kolač pečen u četvrtastom kalupu)	2		170-180	45-55
Otvorena pita, tart	3		170-180	35-45
Brownies	2		170-180	30-35
Kolači na pliticama i limovima za pečenje				
Savijača	2		180-190	60-70
Savijača, zamrznuta	2		200-210	34-45
Biskvitna rolada	3	 + posuda za pečenje s vodom	170-180*	13-18
Buhtle	2		180-190	30-40
Keksi, kolačići				
Cupcake	3		160 *	25-35
Cupcake, 2 razine	2, 4		155-165 *	30-40
Sitni kolači od dizanog tijesta	2		180 *	17-22
Sitni kolači od dizanog tijesta, 2 razine	2, 4		160 *	18-25
Kolači od lisnatog tijesta	3		200	30-45
Kolači od lisnatog tijesta, 2 razine	2, 4		170 *	25-30
Kolačići, keksi				
Strojni keksi	3		150 *	30-40
Strojni keksi, 2 razine	2, 4		150 *	30-40

Nastavak tabele sa prethodne stranice

Jelo			 °C	 min
Strojni keksi, 3 razine	1, 3, 5		145 *	40-50
Kolačići, keksi	3		160	40-50
Kolačići, 2 razine	2, 4		150-160 *	20-25
Meringue	3		80-100 *	120-150
Meringue, 2 razine	2, 4		80-100 *	120-150
Francuski makaroni	3		130-140 *	15-20
Francuski makaroni, 2 razine	2, 4		130-140 *	15-20
Kruh				
Dizanje i fermentacija	2		40-45	30-45
Kruh na limu za pečenje	2	 + posuda za pečenje s vodom	190-200	40-55
Kruh na limu za pečenje, 2 razine	2, 4		190-200 *	40-55
Kruh u kalupu	3		190-200	30-45
Kruh u kalupu, 2 razine	2, 4		200-210	30-45
Pogača (focaccia)	2		270	15-25
Svježa peciva (žemlje/pogačice)	3	 + posuda za pečenje s vodom	180-200	20-30
Svježa peciva (žemlje/pogačice), 2 razine	2, 4		200-210 *	15-20
Prepečeni kruh	5		240	4-6
Otvoreni sendvič	5		240	3-5
Pizza i ostala jela				
Pizza	1		300 *	4-10
Pizza, 2 rešetke	2, 4		210-220 *	25-30
Zamrznuta pizza	2		200-220	10-20
Zamrznuta pizza, 2 razine	2, 4		200-220	10-25
Slana pita, quiche	2		190-200	50-60













Nastavak tabele sa prethodne stranice

Jelo			 °C	 min
Burek	2		180-190	40-50
MESO				
Govedina i teletina				
Goveđe pečenje (hrbat, but), 1,5 kg	2		160-170	130-160
Kuhana govedina, 1,5 kg	2		200-210	90-120
pržolica srednje pečena, 1 kg	2		170-190 *	40-60
Goveđe pečenje, sporo pečena	2		120-140 *	250-300
Goveđi odresci, dobro pečeni, debljina 4 cm	4		220-230	25-30
Burgeri, debljina 3 cm	4		220-230	25-35
Teleće pečenje, 1,5 kg	2		160-170	120-150
Svinjetina				
Svinjsko pečenje, but, 1,5 kg	3		200-220	100-200
Svinjsko pečenje, rame, 1,5 kg	3		180-190	90-120
Svinjska leđa, 400 g	2		80-100 *	80-100
Svinjsko pečenje, sporo pečena	2		100-120 *	200-230
Svinjska rebra, sporo pečena	2		120-140 *	210-240
Svinjski kotleti, debljina 3 cm	4		220-230	20-25
Perad				
Kokoš, 1,2 – 2,0 kg	2		200-220	60-80
Perad s nadjevom, 1,5 kg	2		170-180	70-90
Perad, prsa	2		170-180	45-60
Pileći zabatak	3		210-220	25-40
Pileća krilca	4		210-220	25-40
Perad, prsa, sporo pečena	3		100-120 *	60-90
Mesna jela				
Mesna štruca, 1 kg	2		170-180	60-70
Kobasice za roštiljanje, bratwurst	4		230 **	8-15
RIBA I MORSKI PLODOVI				

Nastavak tabele sa prethodne stranice

Jelo			°C	min
Cijela riba, 350 g	4		230-240	12-20
Ribljí file, debljina 1 cm	4		220-230	8-12
Ribljí odrezak, debljina 2cm	4		220-230	10-15
Jakobove kapice	4		230 *	5-10
Škampí	4		230 *	3-10
POVRĆE				
Pečeni krumpir, pekarski	3		210-220 *	30-40
Pečeni krumpir, polovice	3	 + posuda za pečenje s vodom	200-210 *	40-50
Punjeni krumpir (nadjeveni pečeni krumpir)	3		190-200	30-40
Pomfrit, domaći	4		210-220 *	20-30
Miješano povrće, ploške	3	 + posuda za pečenje s vodom	190-200	30-40
Punjeno povrće	3		190-200	30-40
KONVENCIONALNI PROIZVODI – ZAMRZNUTI				
Pomfrit	3		210-220	20-25
Pomfrit, 2 razine	2, 4		190-210	30-40
Pileći medaljoni	4		210-220 *	12-17
Ribljí štapići	2		210-220	15-20
Lazanje, 400 g	2		200-210	30-40
Narezano povrće	2		190-200	20-30
Kroasani	3		170-180	18-23
PEČENI PUDINZI, SOUFLÉI GRATINIRANA JELA				
Musaka od krumpira	2		180-190	35-45
Lazanje	2		180-190	35-45
Pečeni slatki puding	2		160-180	40-60
Slatki soufflé	2		160-180 *	35-45

Nastavak tabele sa prethodne stranice

Jelo			 °C	 min
Gratinirana jela	3		170-190	30-45
Punjene tortilje, enchilade	2		180-200	20-35
Sir za roštiljanje	4		240 **	6-9
OSTALO				
Konzerviranje	2		180	30
Sterilizacija	3		125	30
Pečenje u bain-marie posudi (dvostruka posuda)	2		150-170 *	/
Podgrijavanje	3		60-95	/
Grijanje tanjura	2		75	15

Čišćenje i održavanje



UPOZORENJE!

Prije čišćenja isključite uređaj iz električne mreže i pričekajte da se ohladi.

Čišćenje i održavanje uređaja ne smiju obavljati djeca bez odgovarajućeg nadzora!

Za lakše čišćenje otvor pećnice i lim i plitica za pečenje obloženi su posebnim emajlom za glatku i otpornu površinu.

Uređaj redovito čistite, a toplom vodom i tekućinom za ručno pranje posuđa uklonite veće nečistoće i kamenac. Upotrebljavajte čistu mekanu krpu ili spužvastu krpu.

Vanjski dio uređaja: vrućim sapunom i mekanom krpom uklonite nečistoće i zatim osušite površinu.

Unutrašnjost uređaja: tvrdokornu prljavštinu i masne naslage očistite uobičajenim sredstvima za čišćenje pećnice. Kada upotrebljavate takva sredstva za čišćenje, temeljito obrišite uređaj mokrom krpom kako biste uklonili sve ostatke sredstava.

Pribor i vodilice: čistite vrućom sapunicom i vlažnom krpom. Za tvrdokornu prljavštinu i masne naslage preporučujemo prethodno namakanje i korištenje četke.

Ako ne postignete zadovoljavajuće rezultate, ponovite postupak.



INFORMACIJA!

Nikada ne upotrebljavajte agresivna ili abrazivna sredstva za čišćenje i pribor (abrazivne spužve i deterdženti, odstranjivači mrlja i hrđe, strugači za staklene keramičke ploče).

Pribor za pećnicu može se prati u perilici posuđa.

Ostaci hrane (masnoća, šećer, bjelančevine) mogu se zapaliti tijekom uporabe uređaja. Stoga uklonite veće komade prljavštine iz unutrašnjosti pećnice i pribor prije svake uporabe.

Uporaba programa Aqua Clean za čišćenje pećnice

Ovaj program olakšava uklanjanje mrlja iz unutrašnjosti pećnice.

Funkcija je najučinkovitija ako se upotrebljava redovito nakon svake uporabe pećnice.

Prije pokretanja programa čišćenja uklonite sve velike vidljive komade prljavštine i ostatke hrane iz otvora pećnice.

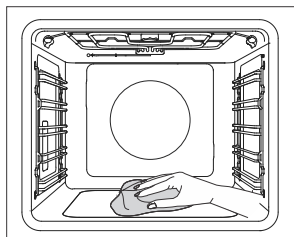
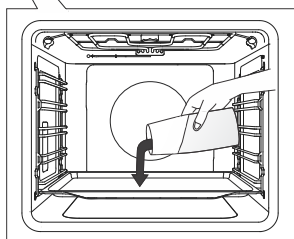
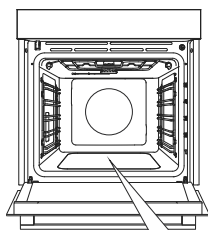

1 Plitki lim za pečenje umetnite u vodilice prve razine i u njega ulijte 0,4 litre tople vode.

2 Okrenite KOTAČIĆ ZA ODABIR SUSTAVA na Aqua Clean . Podesite KOTAČIĆ ZA ODABIR TEMPERATURE na 80 °C.

3 Program ostavite da radi pola sata.

4 Kada program završi, pažljivo uklonite lim za pečenje pomoću rukavica za pećnicu (na limu za pečenje može još uvijek biti vode). Mrlje obrišite vlažnom krpom i vodom sa sapunicom. Temeljito obrišite uređaj mokrom krpom kako biste uklonili sve ostatke sredstva za čišćenje.



INFORMACIJA!

Ako postupak čišćenja nije bilo uspješan (u slučaju izrazito tvrdokorne prljavštine), ponovite ga.



UPOZORENJE!

Sustav AquaClean upotrebljavajte samo nakon što se pećnica potpuno ohladi.

Uklanjanje žičanih rešetaka i fiksnih izvlačnih (teleskopskih) vodilica

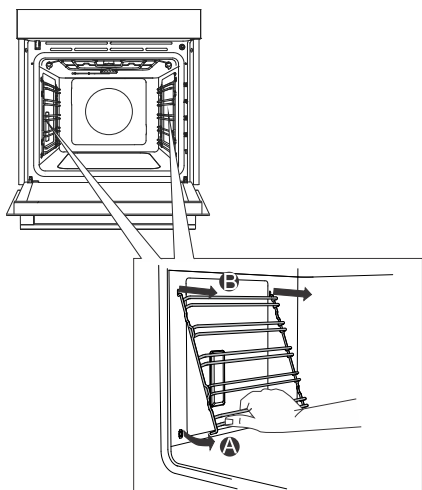

A Vodilice uhvatite na donjoj strani i povucite ih prema unutrašnjosti pećnice.

B Na gornjoj strani ih izvucite iz otvora.

 **INFORMACIJA!**
Prilikom uklanjanja vodilica pazite na to ne oštetite emajl.

Uklanjanje i zamjena vrata pećnice i staklenih ploča



1 Vrata pećnice najprije potpuno otvorite.

2 Vrata pećnice pričvršćena su na šarke pomoću posebnih potpornja koji uključuju i sigurnosne poluge. Okrećite sigurnosne poluge prema vratima za 90°. Polako zatvorite vrata pod kutom od 45° (u odnosu na položaj potpuno zatvorenih vrata). Zatim podignite vrata i izvucite ih van.

Staklena **ploča vrata pećnice** može se očistiti iznutra, ali najprije se mora ukloniti iz vrata. Najprije nastavite kako je to opisano u točki 2, ali ju nemojte ukloniti.

3 Uklonite zračnu vodilicu. Držite ju rukama na lijevoj i desnoj strani vrata. Uklonite ju tako da ju lagano povučete prema sebi.

4 Držite staklo vrata na gornjem rubu i uklonite ga. To vrijedi i za drugu i treću staklenu ploču (ovisno o modelu).

5 Kako biste zamijenili staklene ploče, postupite obrnutim redoslijedom.

INFORMACIJA!

Namještanje vrata odvija se obrnutim redoslijedom. Ukoliko se vrata ne otvaraju ili zatvaraju pravilno, provjerite dali su urezi šarki pravilno namješteni u ležišta šarki.

UPOZORENJE!

Šarka vrata pećnice može se zatvoriti velikom snagom. Stoga uvijek rotirajte obje sigurnosne poluge na potpornju prilikom montaže ili uklanjanja vrata uređaja.

Mehanizam mekanog zatvaranja i otvaranja vrata

(ovisno o modelu)

Vrata pećnice opremljena su sustavom koji ublažava snagu prilikom zatvaranja vrata. Sustav počinje po kutom od 75 stupnjeva. Taj sustav omogućuje jednostavno, tiho i lagano zatvaranje vrata. Lagani je pritisak (do kuta od 15° s obzirom na otvoren položaj vrata) dovoljan da se vrata automatski i mekano zatvore.

UPOZORENJE!

Ako se vrata zatvore upotrebom prejake sile, smanjuje se učinak sustava ili se sustav zaobilazi radi sigurnosti.

Zamjena žarulje

Žarulja je potrošni materijal i stoga nije obuhvaćena jamstvom. Prije zamjene žarulje izvadite sav pribor iz pećnice.

Halogena svjetiljka: G9, 230 V, 25 W

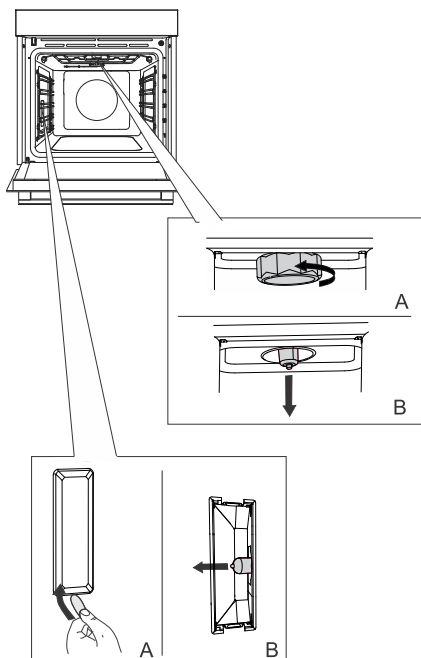

1 Odvrtite i uklonite poklopac (u smjeru suprotnom od smjera kazaljke na satu). Uklonite halogenu žarulju.

2 Upotrijebite ravni plastični alat za uklanjanje poklopca. Uklonite halogenu žarulju.

INFORMACIJA!

Pazite na to da ne oštetite emajl. Upotrijebite zaštitu kako se ne biste opekli.



UPOZORENJE!

Zamijenite žarulju samo kada je uređaj isključen iz mrežnog napajanja.

Tabela smetnji i grešaka u radu

Posebna upozorenja i javljanje grešaka

Sve popravke u garancijskom roku smije obaviti isključivo ovlaštena servisna služba proizvođača aparata.

Prije početka bilo kakvih popravaka obavezno iskopčajte uređaj iz električne instalacije, i to tako da izvučete priključni kabel iz utičnice ili izvadite osigurač.

Bilo kakvi neovlašteni popravci uređaja mogu prouzročiti strujni udar i opasnost od kratkog spoja. Stoga ne izvodite takve radove nego ih prepustite stručnjaku ili serviseru.

U slučaju manjih problema s radom uređaja provjerite u ovom priručniku možete li sami riješiti problem.

Ako uređaj ne radi ispravno ili ako uopće ne radi zbog neprikladnog rada ili rukovanja, dolazak servisera neće biti besplatan, čak ni tijekom jamstvenog roka.

Upute spremite za buduću uporabu i prosljedite ih svim sljedećim vlasnicima ili korisnicima uređaja.

U nastavku se navode neki savjeti o otklanjanju određenih uobičajenih problema.

Problem	Uzrok
Kućni osigurač češće izbacuje.	Pozovite servisnu službu.
Osvjetljenje pećnice ne radi.	Zamjena žarulje u pećnici opisana je u poglavlju Čišćenje i održavanje.
Upravljačka jedinica ne reagira, zaslon je zamrznut.	Uređaj odspojite iz električne mreže na nekoliko minuta (odspojite osigurač ili isključite glavni prekidač), zatim ponovno priključite i uključite uređaj.
Prikazuje se kôd pogreške ErrX. U slučaju dvoznamenkastog koda pogreške prikazat će se ErXX.	Postoji pogreška u radu elektroničkog modula. Isključite uređaj iz električne mreže na nekoliko minuta. Ako se pogreška nastavlja prikazivati, nazovite servisera.

Ako unatoč gornjim savjetima niste uspjeli otkloniti smetnje, pozovite ovlašteni servis. Popravci odnosno reklamacija koji nastanu kao posljedica nepravilnog priključenja ili uporabe uređaja, nisu obuhvaćeni jamstvom. U tom slučaju troškove popravaka snosi korisnik sam.

Zbrinjavanje dotrajalog uređaja



Za ambalažu proizvoda koristimo materijale prijazne do okoline, koji se mogu bez opasnosti za okoliš ponovno preraditi (reciklirati), deponirati, ili uništiti. U tu su svrhu ambalažni materijali odgovarajuće i označeni.

Simbol na proizvodu ili na njegovoj ambalaži označuje da tom napravom ne smijete rukovati kao s običnim kućanskim otpacima. Takav proizvod odvezite na prikladno zbirno mjesto za preradu električne i elektronske opreme.

Pravilnim načinom **zbrinjavanja** ovog proizvoda pomoći ćete u sprječavanju možebitnih negativnih posljedica i utjecaja na okolinu i zdravlje ljudi, koje bi se mogle pojaviti u slučaju neispravnog zbrinjavanja proizvoda. Za detaljnije informacije o zbrinjavanju i preradi uređaja obratite se nadležnoj gradskoj službi za sakupljanje otpadaka, komunalnoj službi, ili trgovini, u kojoj ste uređaj nabavili.

Pridržavamo pravo do eventualnih izmjena i grešaka u uputama za uporabu.

Testiranje kuhanja



















EN60350-1: Upotrebljavajte samo opremu koju je isporučio proizvođač.

Uvijek umetnite lim za pečenje do kraja u vodilicu za rešetke. Postavite peciva ili kolače koji se peku u kalupima kao što je prikazano na slici.

*Prethodno zagrijte aparat sve dok ne dostigne podešenu temperaturu. Ne upotrebljavajte način brzog prethodnog zagrijavanja.

**Prethodno zagrijavajte aparat 10 minuta. Ne upotrebljavajte način brzog prethodnog zagrijavanja.

***Okrenite nakon 2/3 vremena kuhanja.

PEČENJE						
Jelo	Oprema	kalup postavljanje		°C	min	
keksi/kolačići – jedna rešetka	plitki lim za pečenje		3	150	25-40	
keksi/kolačići – jedna rešetka	plitki lim za pečenje		3	135**	35-50	
keksi – dvije rešetke/razine	plitki lim za pečenje		2, 4	140**	25-40	
kolačići – tri rešetke/razine	plitki lim za pečenje		1, 4, 5	135	45-60	
tortice – jedna rešetka	plitki lim za pečenje		3	160-170**	20-30	
tortice – jedna rešetka	plitki lim za pečenje		3	155**	20-30	
kolačići – dvije rešetke/razine	plitki lim za pečenje		1,5	140**	30-45	
tortice – tri rešetke/razine	plitki lim za pečenje		1, 3, 5	140-150	30-50	
Biskvitna torta	okrugli metalni kalup, promjer 26 cm / žičana rešetka		2	150	45-55	
Biskvitna torta	okrugli metalni kalup, promjer 26 cm / žičana rešetka		2	160	45-55	
biskvit – dvije rešetke/razine	2 × okrugli metalni kalup, promjer 26 cm / žičana rešetka		2, 4	170 *	45-55	
pita od jabuka	2 × okrugli metalni kalup, promjer 20 cm / žičana rešetka		2	160 **	70-120	
pita od jabuka	2 × okrugli metalni kalup, promjer 20 cm / žičana rešetka		2	160	70-120	
PEČENJE NA OTVORENOM IZVORU TOPLINE (BROILING)						
Prepečeni kruh	žičana rešetka		5	max	4-7	

Nastavak tabele sa prethodne stranice

PEČENJE						
pljeskavica	žičana rešetka + plitki lim za pečenje kao posuda za sakupljanje tekućine		5	230	25-40***	

Simplicity

COLLECTION



882950-a8

