

gorenje

HU

HU

HASZNÁLATI ÚTMUTATÓ
HŰTŐ-FAGYASZTÓ
SZEKRÉNY

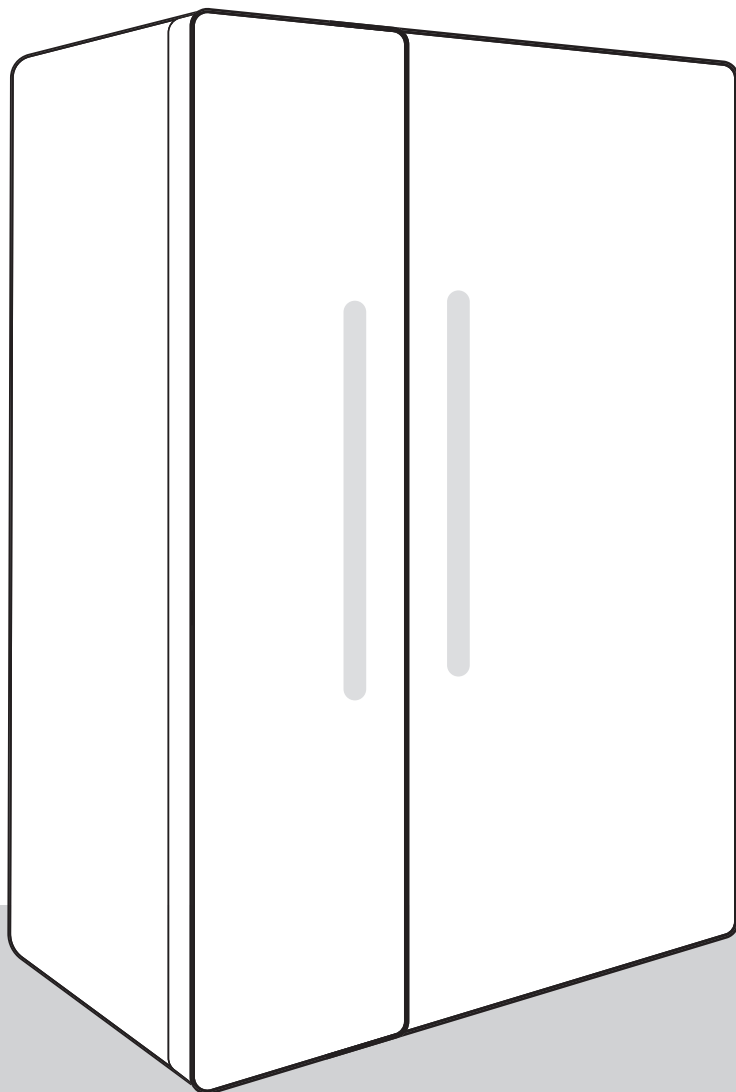

KÖSZÖNJÜK, HOGY OTTHONÁBA FOGADTA KÉSZÜLÉKÜNKET

Örülünk, hogy egy Hisense készüléket választott. Azért vagyunk itt, hogy legmodernebb technológiáinkkal és kiváló minőségű anyagokból készült korszerű háztartási gépeinkkel egyszerűbbé tegyük az Ön életét és elkísérjük Önt e kalandok során. Mivel fáradhatatlanul dolgozunk az energiahatékonyságon, készülékünk megvásárlásával Ön is hozzájárul a fenntarthatóbb jövőhöz.

Ha teljes mértékben meg szeretné ismerni kiegészítő szolgáltatásainkat, garanciáinkat és egyéb fontos információkat, javasoljuk, hogy regisztrálja új készülékét weboldalunkon:

<https://www.hisense-europe.com>

Reméljük, hogy készülékünk megfelel az Ön elvárásainak és még felül is múlja azokat.

Kapcsolat az EU EPREL adatbázissal

A készülékhez mellékelt energiacímkén található QR kód egy olyan internetes kapcsolatot tartalmaz, amelyen keresztül regisztrálhatja a készülékét a EU EPREL adatbázisban. Órizza meg az energiacímkét, a használati útmutatót és a készülékhez mellékelt többi dokumentumot, mert a későbbiekben is szüksége lehet rájuk. A termék működésével kapcsolatos információkat talál az EU EPREL adatbázisban is, ami a <https://eprel.ec.europa.eu> linken keresztül érhető el, ahol be kell írnia a termék modellnevét és számát; ezeket a készülék adattábláján található meg. Az energiacímkéről szóló további információkért keresse fel a www.theenergylabel.eu honlapot.

A készülék kizárólag háztartásban való használatra készült.

A hűtőszekrény friss élelmiszerek 0°C fölötti hőmérsékleten való tárolására szolgál.

A fagyasztó friss élelmiszerek fagyasztására és fagyasztott élelmiszerek hosszú távú (az étel típusától függően maximum egy évig tartó) tárolására szolgál.

A dokumentumban a következő jelöléseket alkalmaztuk:



INFORMÁCIÓ!

Információ, tanács, tipp vagy javaslat



FIGYELMEZTETÉS!

Figyelmeztetés – általános veszély



ÁRAMÜTÉS!

Figyelmeztetés – áramütés veszélye



TŰZVESZÉLY!

Figyelmeztetés – tűzveszély

Tartalomjegyzék

| | |
|--|-----------|
| Fontos megjegyzések és figyelmeztetések | 4 |
| A készülék első alkalommal történő használata előtt | 4 |
| Fontos biztonsági utasítások | 4 |
| Fontos információk a készülék használatáról | 7 |
| Környezetvédelem | 9 |
| Energiatakarékosági tanácsok hűtő készülékekhez | 9 |
| Elhelyezés és csatlakoztatás | 10 |
| A helyiség megválasztása | 10 |
| A készülék elhelyezése | 11 |
| A készülék csatlakoztatása | 13 |
| A készülék ismertetése | 14 |
| A készülék vezérlése | 15 |
| A készülék be/kikapcsolása | 15 |
| A hőmérséklet megválasztása a készülékben | 16 |
| A vezérlő egység készletléti állapota (display standby mode) | 17 |
| Intenzív fagyasztás (fagyasztótér) | 18 |
| Eco funkció(Javasolt beállítás) | 19 |
| Convert funkció | 20 |
| Holiday mode (hosszabb távollét) gomb | 21 |
| Magas hőmérséklet figyelmeztetés | 22 |
| Nyitott ajtó figyelmeztetés | 23 |
| Figyelmeztetés áramkimaradás esetén | 24 |
| A készülék belső tartozékai | 25 |
| Polcok | 25 |
| (CrispZone) Zöldség és gyümölcstároló fiók * | 25 |
| Ajtópolcok | 25 |
| Levegőelosztó rendszer (MultiFlow) * | 25 |
| Vízadagoló * | 26 |
| Ételek tárolása a hűtőszekrényben | 28 |
| Fontos figyelmeztetések az ételek tárolásával kapcsolatban | 28 |
| Az ételfertőzés elkerülése | 28 |
| Fagyasztás és fagyasztott ételek tárolása | 28 |
| A fagyasztás folyamata | 28 |
| Fontos figyelmeztetések a fagyasztás kapcsán | 29 |
| Gyorsfagyasztott ételek tárolása | 29 |
| Fagyasztott ételek tárolási ideje | 29 |
| Fagyasztott élelmiszerek kiolvasztása | 29 |
| A készülék leolvasztása | 30 |
| A hűtőszekrény automatikus leolvasztása | 30 |
| NoFrost fagyasztó leolvasztása | 30 |
| A készülék tisztítása | 30 |
| Hibaelhárítás | 31 |
| Információk a készülék zajairól | 33 |

Fontos megjegyzések és figyelmeztetések

A készülék első alkalommal történő használata előtt

Mielőtt a készüléket az elektromos hálózatra csatlakoztatná, olvassa el figyelmesen a használati útmutatót, amelyből megismerheti a készüléket, valamint annak megfelelő és biztonságos használatát. Az útmutató többféle típusú készülékre vonatkozik, ezért lehetséges, hogy a benne leírt beállítások vagy tartozékok az Ön készülékénél nem állnak rendelkezésre. esetében nincsenek jelen. Javasoljuk, hogy őrizze meg az útmutatót, mert később is szüksége lehet rá, illetve ha a készüléket eladja, mellékelje hozzá a használati útmutatót is.

A használati útmutató tartalmazza a fagyasztó No Frost verzióját is, ami ventilátorral van felszerelve és amelynél a leolvasztás folyamata automatikus (csak egyes típusoknál).

Ellenőrizze, hogy nincs-e valamilyen sérülés vagy rendellenesség a készüléken. Ha a készüléken sérülést észlel, értesítse erről a kereskedőt, akitől a terméket beszerezte.

Mielőtt a készüléket az elektromos hálózatra csatlakoztatná, hagyja legalább 2 órán át függőleges helyzetben állni. Ezzel csökkenthető a szállítás okozta működési hibák fellépésének lehetősége a hűtőrendszerben.

Fontos biztonsági utasítások



TŰZVESZÉLY!

FIGYELMEZTETÉS! Tűzveszély/gyúlékony anyagok.

A készüléket az érvényes szabványoknak és előírásoknak megfelelően kell az elektromos hálózatra csatlakoztatni és földelni.

FIGYELMEZTETÉS! A készülék elektromos hálózatra történő csatlakoztatásához ne használjon elosztót vagy hordozható töltőt.

A tisztítás megkezdése előtt áramtalanítsa a készüléket (húzza ki a villásdugót az aljzatból).

ÁRAMÜTÉS!

Ha a csatlakozó kábel sérült, azt csak a gyártó, annak márkaszervize vagy más megfelelően képzett személy cserélheti ki, a veszélyek elkerülése érdekében.

ÁRAMÜTÉS!

FIGYELMEZTETÉS! A készülék elhelyezése során ügyeljen rá, hogy a csatlakozó kábel ne szoruljon be vagy ne sérüljön meg.

ÁRAMÜTÉS!

Ha a LED világítás nem működik, hívjon szerelőt. Ne próbálja a LED világítást saját kezűleg megjavítani, mert fennáll az áramütés veszélye!

FIGYELMEZTETÉS!

FIGYELMEZTETÉS! A készülék belsejében ne használjon semmilyen elektromos berendezést, kivéve azokat, amelyeket a hűtő készülék gyártója engedélyezett.

FIGYELMEZTETÉS!

FIGYELMEZTETÉS! A leolvasztás gyorsítására ne használjon a gyártó által javasoltakon kívül más mechanikus eszközöket.

FIGYELMEZTETÉS!

FIGYELMEZTETÉS! A készülék instabilitásából eredő veszélyek elkerülése érdekében ügyeljen rá, hogy a készülék az útmutatóban foglaltaknak megfelelően kerüljön elhelyezésre.

Fagyásveszély

Soha ne helyezzen fagyasztott élelmiszert a szájába és ne érintse meg a fagyasztott ételeket, mert ez fagyást okozhat.

A gyerekek és sérült személyek biztonsága

A készüléket nem használhatják csökkent fizikális, érzékszervi vagy mentális képességekkel rendelkezők (beleértve a gyerekeket is), illetve megfelelő tapasztalattal és tudással nem rendelkezők, kivéve, ha felügyeletük biztosított vagy megfelelő útmutatást kaptak a készülék használatáról a biztonságukért felelős személy részéről.

A gyerekeket felügyelni szükséges, hogy ne játszhassanak a készülékkel.

A készülék tisztítását és karbantartását nem végezhetik gyerekek felügyelet nélkül.

Távolítsa el a készülék, vagy annak bizonyos részei védelmét szállítás közben biztosító csomagolást és tartsa ezeket az anyagokat a gyerekektől távol, mert sérülés- és fulladás-veszélyesek.

A régi készülék selejtezése során húzza ki a villásdugót az aljzatból, távolítsa el a készülék ajtaját és hagyja a polcokat a készülékben. Ezáltal megelőzhető, hogy a gyerekek bezárják magukat a készülékbe.

Kizárólag az európai piacok vonatkozásában

A készüléket akkor használhatják 8 évesnél idősebb gyerekek, illetve csökkent fizikális, érzékszervi vagy mentális képességekkel rendelkezők, valamint megfelelő tapasztalattal és tudással nem rendelkező személyek, ha felügyeletük biztosított, vagy ha megfelelő útmutatást kaptak a készülék biztonságos használatát illetően és megértették az ezzel járó veszélyeket.

A gyerekek nem szabad, hogy játsszanak a készülékkel.

A készülék tisztítását és karbantartását nem végezhetik gyerekek felügyelet nélkül.

A 3 és 8 év közötti gyerekek behelyezhetnek élelmiszereket és készülékbe és ki is vehetnek onnan dolgokat.

A hűtőközegre vonatkozó figyelmeztetés

A készülék egy kis mennyiségű környezetbarát, mégis gyúlékony R600a gázt tartalmaz. Győződjön meg róla, hogy a hűtőrendszer egyetlen része sem sérült. A gázszivárgás nem veszélyes a környezetre nézve, de szemsérülést vagy tüzet okozhat.

Gázszivárgás esetén szellőztesse ki alaposan a helyiséget, válassa le a készüléket az elektromos hálózatról és hívjon szerelőt.

Fontos információk a készülék használatáról



FIGYELMEZTETÉS! Ez a készülék háztartásokban és ahhoz hasonló környezetben használható, például:

- üzletek, irodák és más munkakörnyezetek dolgozóinak konyhái;
- falusi turizmus, valamint szállodák, motelek és más szálláshelyek vendégei részéről történő használat;
- bed and breakfast típusú környezetek;
- vendéglátás és más hasonló, nem ipari jellegű felhasználás..

FIGYELMEZTETÉS!

FIGYELMEZTETÉS! Tartsa szabadon a készülék szellőzőnyílásait.

A készüléket nem szabad kültéren használni és esőnek kiténni.

Ne tároljon robbanékony anyagokat, úgymint aerosolos, hajtógázos dobozokat a készülékben.

Ha a készülék hosszabb ideig használaton kívül lesz, kapcsolja ki és húzza ki a villásdugóját a konnektorból. Ürítse ki a készüléket, olvassa le, tisztítsa meg és hagyja nyitva az ajtaját.

Hiba vagy áramkimaradás esetén ne nyissa ki a fagyasztót, kivéve, ha az már több mint 16 órája nem működött. Ezen idő elteltével használja fel a fagyasztott élelmiszereket vagy biztosítson megfelelő hűtést (pl. egy másik készüléket).

Műszaki információk a készülékről

Az adattábla a készülék belsejében található és a feszültségről, a nettó és bruttó űrtartalomról, a hűtőközeg típusáról és mennyiségéről, valamint a klímaosztályról tartalmaz információkat.

Ha az adattábla nyelve nem az Ön választásának megfelelő, vagy nem az Ön országáé, cserélje ki a mellékelt adattáblára.

FIGYELMEZTETÉS!

FIGYELMEZTETÉS! Ne sértse meg a hűtőközeg rendszerét. Ezzel megelőzheti a környezetszennyezést is.

Környezetvédelem

A csomagolás környezetbarát anyagokból készült, amelyek a környezet károsítása nélkül újrahasznosíthatók, tárolhatók vagy megsemmisíthetők.

A régi készülék ártalmatlanítása

A környezet védelme érdekében a régi készüléket vigye el egy, a háztartási készülékek begyűjtésével megbízott gyűjtőhelyre.

Ezt megelőzően végezze el a következőket:

- áramtalanítsa a készüléket;
- ne engedje a gyerekeknek, hogy játsszanak a készülékkel.



■ A terméken vagy a csomagolásán látható ikon azt jelzi, hogy a terméket nem szabad hagyományos háztartási hulladékként kezelni, hanem egy, ahulladék elektromos és elektronikus készülékek feldolgozására kijelölt gyűjtőhelyen kell leadni. A termék megfelelő módon történő ártalmatlanításával megelőzhetők azok a negatív hatások, amelyek a környezet és az emberi egészség vonatkozásában a termék nem megfelelő módon történő ártalmatlanítása esetén következnenek be. A termék ártalmatlanítására és feldolgozására vonatkozó részletes információkért forduljon a hulladékkezelésért felelős önkormányzati szervhez, a hulladékkezelő szolgálathoz vagy az üzlethez, ahol a terméket megvásárolta.

Energiatakarékossági tanácsok hűtő készülékekhez

- A készüléket a használati útmutatóban leírtaknak megfelelően helyezze üzembe.
- Ne nyitogassa az ajtót a szükségesnél gyakrabban.
- Időnként ellenőrizze, hogy a levegő áramlása a készülék alatt akadálymentes-e.
- Ha a tömítés sérült, vagy valamiért nem biztosít tökéletes záródást, cseréltesse ki a lehető legrövidebb időn belül.
- Az ételeket szorosan lezárt dobozokban vagy megfelelő csomagolásban tárolja.
- Mielőtt az ételt a hűtőszekrénybe helyezné, hagyja, hogy szobahőmérsékletűre hűljön.
- A fagyasztott ételeket a hűtőtérben olvassza ki.
- A fagyasztótér teljes kapacitásának kihasználása érdekében távolítsa el néhány fiókot, a használati útmutatóban leírtak szerint.
- Olvassza le a hagyományos fagyasztót, ha 3-5 mm dér vagy jég gyülemlt fel a hűtött felületeken.
- Ügyeljen rá, hogy a polcok elrendezése azonos legyen és hogy az ételek úgy kerüljenek elhelyezésre, hogy a levegő szabadon áramolhasson a készülék belsejében (tartsa be az ételek elhelyezésére vonatkozásában az útmutatóban leírtakat).
- A ventilátorral rendelkező készülékeke esetében ügyeljen rá, hogy a rések vagy nyílások ne legyenek eltömődve.
- Ha nincs szüksége a ventilátorra vagy az ionizátorra, kapcsolja ki őket az energia-felhasználás csökkentése érdekében.

Elhelyezés és csatlakoztatás

A helyiség megválasztása

- A készüléket száraz és jól szellőző helyiségben helyezze el. A készülék akkor működik megfelelően, ha a környezeti hőmérséklet a táblázatban rögzített tartományokban van. A készülék klímaosztálya a készülék alapadatait tartalmazó az adattáblán / címkén van feltüntetve.

| Leírás | Osztály | Környezeti hőmérséklet-tartomány °C | Relatív páratartalom |
|-------------------------|---------|--|----------------------|
| Kiterjesztett mérsékelt | SN | +10-től +32-ig | ≤75% |
| Mérsékelt | N | +16-től +32-ig | |
| Szubtrópusi | ST | +16-től +38-ig | |
| Trópusi | T | +16-től +43-ig | |



INFORMÁCIÓ!

A készülék nem beépítésre készült - ne használja beépíthető készülékként.



INFORMÁCIÓ!

Ne helyezze a készüléket olyan helyiségbe, ahol a hőmérséklet 5 °C alá eshet, ez ugyanis a készülék helytelen működését vagy meghibásodását idézheti elő.

- A készülék villásdugója az üzembe helyezést követően is hozzáférhető kell hogy legyen!
- Ne helyezze a készüléket hőt sugárzó készülékeke vagy berendezések – például tűzhely, kályha, radiátor, vízmelegítő, stb. - mellé, és ne tegye ki közvetlen napfénynek. A készülék legalább 3 cm-re kell hogy legyen az elektromos vagy gáztűzhelytől, illetve legalább 30 cm-re az olaj vagy szilárd tüzelésű kályhától. Ha az ilyen hőforrás és a készülék közötti távolság ennél kisebb, használjon szigetelő panelt.

A készülék elhelyezése

A készülék elhelyezését legalább két személy kell, hogy végezze, a személyi sérülések és a készülék károsodásának elkerülése érdekében.

- A készülék szabadon álló elhelyezésre készült. A névleges/minimális energiafogyasztás eléréséhez mindig hagyjon 50 mm távolságot a fal és a készülék hátsó része között, illetve 100 távolságot a készülék fölött. Biztosítsa a levegő megfelelő áramlását a készülék két oldalán és felette.
- A készülék elhelyezhető bútorretek mellé vagy közé, illetve fal mellé is. Ilyen elhelyezés esetén a készülék hibátlanul fog működni, de megnövekedhet az elektromos energia-felhasználás. Vegye figyelembe az ábrán feltüntetett, készülék fölötti és mögötti minimális távolságokat.
- Vegye figyelembe a készülék ajtajának kinyitásához szükséges teret, hogy a fiókok és polcok kihúzhatók vagy kivethetők legyenek (lásd az elhelyezési ábrát).

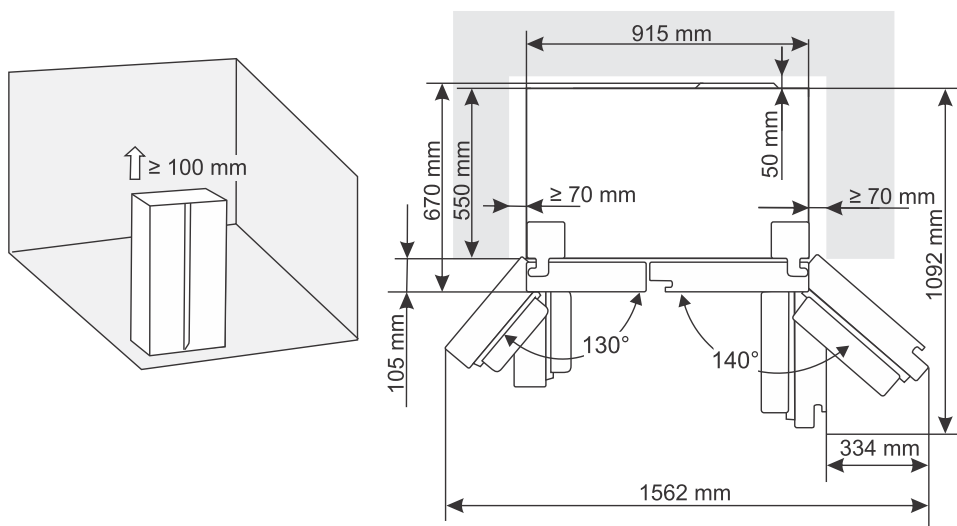

A készülék beállítása

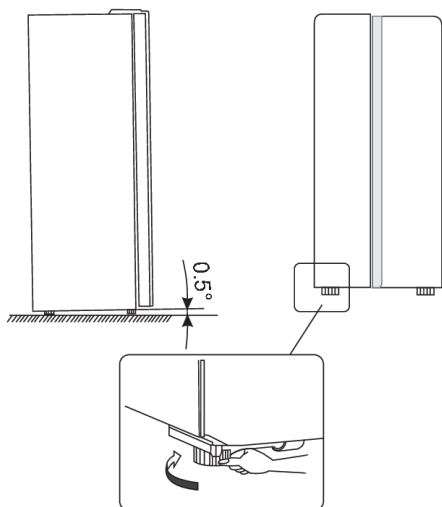

- Annak érdekében, hogy a készülék vízszintesen álljon és a készülék mögött biztosított legyen a megfelelő légáramlás, a készülék alján található lábakat lehetséges, hogy be kell állítani. A lábak magasságát ujjával vagy egy megfelelő csavarkulcs segítségével változtathatja.
- Hagyja, hogy az ajtó automatikusan becsukódjon. Ezután fordítsa el az állítható lábakat úgy, hogy a készülék felső része körülbelül 10 mm-rel vagy 0.5°-kal hátrafelé dőljön.
- Ha el szeretné mozdítani a készüléket, emelje fel ismét a lábakat, hogy a készülék szabadon mozoghasson a forgatható görgőkön. Ha a készüléket a kívánt pozícióba helyezte, állítsa be újra a lábak magasságát.

! FIGYELMEZTETÉS!

Figyelem! A forgatható görgőket csak a készülék előre és hátra történő mozgathatásához használja, mivel ezek nem kerekeként funkcionálnak. Ha a készüléket az egyik vagy a másik oldalra tolja, azzal kárt tehet a padlóban és a görgőkben is.

A készülék ajtajának beállítása

Ha úgy találja, hogy a készülék ajtói nincsenek teljesen egy vonalban (a fagyasztótér ajtaja és a hűtőtér ajtaja nem egy szinten van), a mellékelt eszköz segítségével beállíthatja az ajtók magasságát.

Ha a fagyasztótér ajtaja magasabban van, mint a hűtőtér ajtaja. Először a mellékelt szerszám segítségével forgassa el az alsó zsanéron lévő csavart az óramutató járásával ellentétes irányba az ajtó felemeléséhez. Ezután csavarhúzó segítségével rögzítse az anyát.

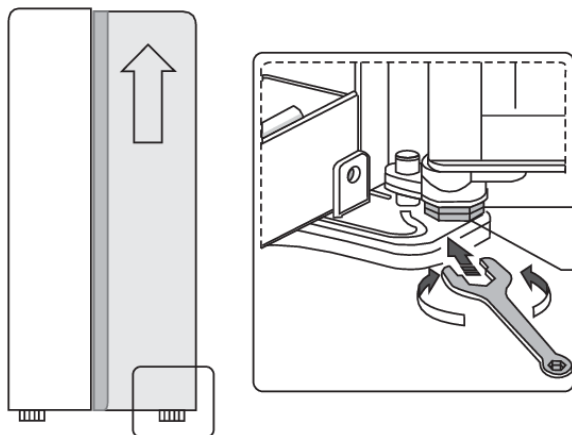

A készülék csatlakoztatása

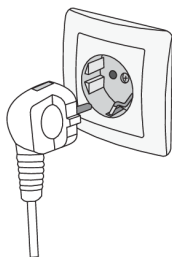

- A készüléket a csatlakozó kábel segítségével csatlakoztassa a hálózatra. A fali aljzat földelt (biztonsági) kell hogy legyen. A névleges feszültség és a frekvencia a készülék alap-adatait tartalmazó adattáblán / címkén van feltüntetve.
- A készüléket az érvényes szabványoknak és előírásoknak megfelelően kell csatlakoztatni az elektromos hálózatra és földelni. A készülék képes tűrni a névleges feszültségtől való, rövid ideig tartó eltéréseket, ha azok nem nagyobbak mint +/- 6%.

A készülék ismertetése

A készülék belső felszereltsége modelltől függően változhat.

Ez a termék egy energiahatékonysági osztályú fényforrást tartalmaz G.

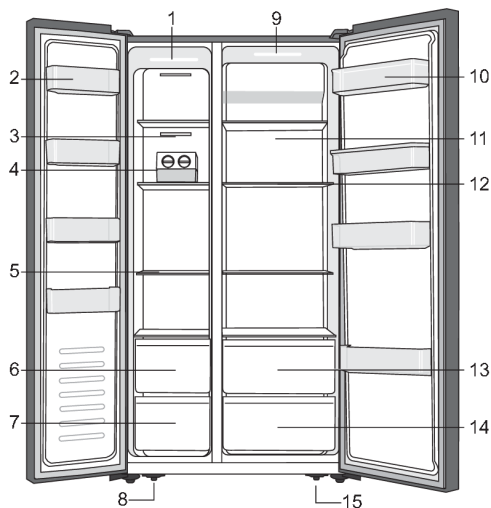

1. LED lámpa a fagyasztótérben
2. Fagyasztó ajtópolc
3. Fagyasztó levegőkeringtető csatorna fedele
4. Jégkészítő *
5. Fagyasztó polc
6. Fagyasztó felső fiók
7. Fagyasztó alsó fiók
8. Bal oldali állítható láb a készülék alján
9. LED lámpa a hűtőtérben
10. Hűtőszekrény alsó polc
11. Hűtőszekrény levegőkeringtető csatorna fedele
12. Hűtőszekrény polc
13. Hűtőszekrény felső fiók
14. Hűtőszekrény alsó fiók
15. Jobb oldali állítható láb a készülék alján

* Csak egyes modelleknél

FIGYELEM!

Termékeink időnkénti változtatásai miatt előfordulhat, hogy az Ön hűtőszekrénye némileg eltér a jelen használati útmutatóban leírt hűtőszekrénytől, de funkció is használati módjai változatlanok maradnak.

A készülék vezérlése

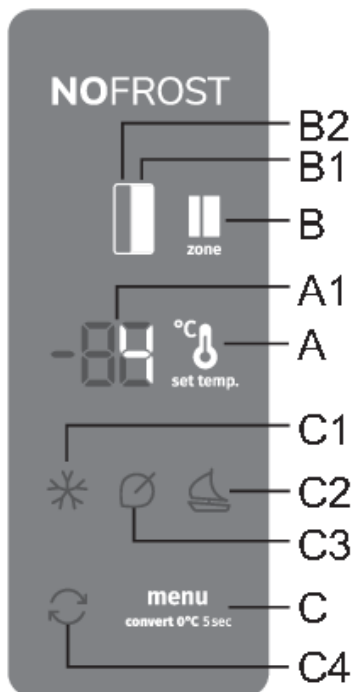

- A Hőmérséklet-beállító gomb
- A1 Kijelzés a kijelzőn
- B Hűtőtér/fagyasztótér váltás kapcsoló gomb
- B1 A hűtőtér kijelzése
- B2 A fagyasztótér kijelzése
- C Gomb a további funkciók beállításához
- C1 Intenzív fagyasztás funkció kijelzése
- C2 Hosszú távollét funkció kijelzése (holiday mode)
- C3 Eco funkció jelzés
- C4 convert funkció kijelzése

A készülék be/kikapcsolása

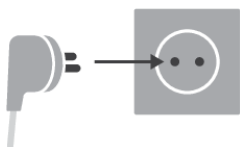

Bekapcsolás: A készülék bekapcsolásához dugja be a tápkábelt a hálózati aljzatba.

Kikapcsolás: A készülék kikapcsolásához húzza ki a tápkábelt a hálózati aljzattól.

A hőmérséklet megválasztása a készülékben

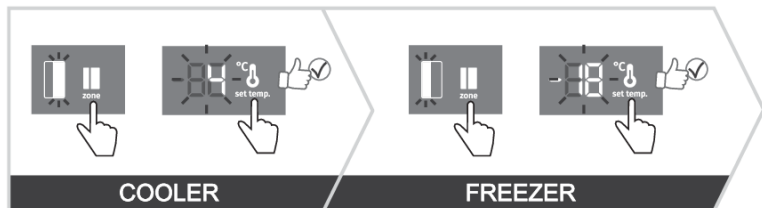

☀- INFORMÁCIÓ!

- A készülék gyárilag a javasolt hőmérsékletre van beállítva, mégpedig a hűtőtér 4 °C-ra, a fagyasztótér pedig -18 °C-ra;
- A készülék bekapcsolását követően több órába is telhet a beállított hőmérséklet elérése. Ne helyezzen semmilyen élelmiszert a hűtőbe, mielőtt a hőmérséklet elérné a beállított értéket.

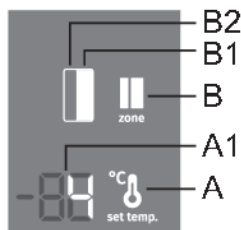

Ennél a modelnél válthat a hűtőtér és a fagyasztótér hőmérsékletének beállítása között. Ezt úgy teheti meg, hogy a **B** gomb megnyomására világítani kezd a készülék azon részének a jelzése, amelynek a hőmérsékletét be szeretné állítani: **B1** a hűtőtérrel jelenti és **B2** a fagyasztótérrel.

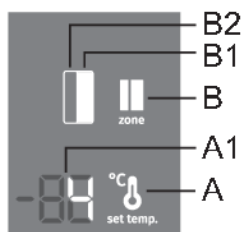

A fagyasztótér hőmérséklete akkor állítható be, amikor a **B1** jelfény világít. A hőfok a **A** gomb rövid érintésével állítható be.

- A hőmérséklet a gomb **A** minden egyes megnyomására 1 °C-kal emelkedik. A kiválasztott beállítás a hűtőtérre legutóbb beállított hőmérsékletként került elmentésre.
- A hűtőtér hőmérséklete +1 °C és +9 °C közötti tartományban állítható be.
- A javasolt hőmérséklet-beállítás 4°C.

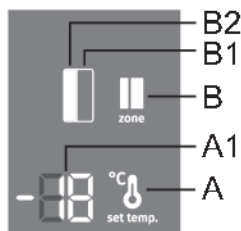

A hűtőtér hőmérséklete akkor állítható be, amikor a **B2** jelfény világít. A hőfok a **A** gomb rövid érintésével állítható be.

- A hőmérséklet a gomb **A** minden egyes megnyomására 1 °C-kal emelkedik. A kiválasztott beállítás a fagyasztótérre legutóbb beállított hőmérsékletként került elmentésre.
- A fagyasztótér hőmérséklete a -16°C -tól -24°C-ig terjedő tartományban állítható be.
- A javasolt hőmérséklet-beállítás -18°C.

INFORMÁCIÓ!

10 másodperccel az utolsó gomb megnyomása után a fagyasztótér kijelzője automatikusan visszakapcsol a hűtőtér kijelzőjére. Kigyullad a **B1** jelvény és a hűtőterre beállított hőmérséklet jelenik meg a **A1** kijelzőn.

A vezérlő egység készenléti állapota (display standby mode)

INFORMÁCIÓ!

10 másodperccel az utolsó gomb megnyomása után a vezérlő egység készenléti üzemmódba kapcsol. A kijelzőn található valamennyi jelzés kikapcsol. Vannak ugyanakkor kivételek, amikor bizonyos jelzések továbbra is világítanak annak ellenére, hogy a vezérlő egység készenléti üzemmódban van. Ilyen kivételek többek között az alábbiak:

- Ha az intenzív fagyasztás (freezer boost) funkció be van kapcsolva, a **C1** jelzés továbbra is világítani fog, míg minden más jelzés ki lesz kapcsolva.
- Ha az **Eco** funkció be van kapcsolva, a **C3** jelzés világítani fog készenléti üzemmódban is, míg minden más jelzés ki lesz kapcsolva.
- Ha az **holiday mode** funkció be van kapcsolva, a **C2** jelzés világítani fog készenléti üzemmódban is, míg minden más jelzés ki lesz kapcsolva.
- Ha az **convert** funkció be van kapcsolva, a **C4** jelzés világítani fog készenléti üzemmódban is, míg minden más jelzés ki lesz kapcsolva.
- Ha a fagyasztótér manuális leolvasztása funkció be van a kapcsolva, a **Cd** jelzés továbbra is látható lesz a kijelzőn, akkor is, ha a vezérlőegység készenléti üzemmódban van. Minden további jelzés kikapcsolt állapotban lesz.
- Ha valamelyik figyelmeztetés bekapcsol, vagy ha valamelyik hiba jelenik meg, a kijelzőn egy bizonyos üzenet lesz látható.

Kilépés a készenléti üzemmódból: nyomja meg röviden bármely gombot vagy nyissa ki a hűtőtér ajtaját.

Intenzív fagyasztás (fagyasztótér) (*)

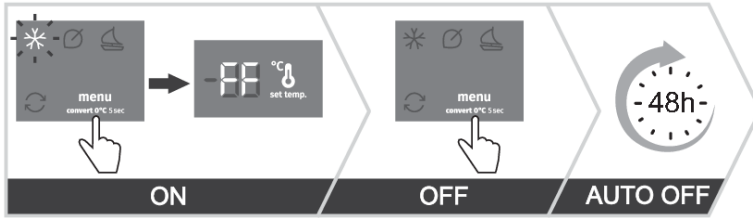

- A funkciót a készülék első bekapcsolását követően, tisztítás előtt vagy nagyobb mennyiségű élelmiszer behelyezése előtt célszerű használni.

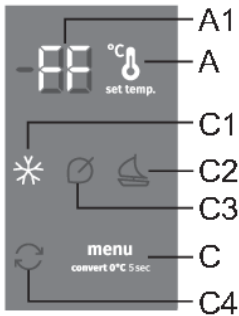

Bekapcsolás: az intenzív fagyasztás funkció bekapcsolásához nyomja meg a **C** gombot annyiszor, amíg a kijelzőn meg nem jelenik a **C1** jelzés. A kijelzőn ekkor a **FF** jelzés lesz látható.

Kikapcsolás: az intenzív fagyasztás funkció kikapcsolásához nyomja meg ismét a **C** gombot, amíg a kijelzőn ki nem alszik a **C1** jelzés.

Ha a funkció nem kerül manuálisan kikapcsolásra, körülbelül két nap elteltével kapcsol ki automatikusan. A beállítás visszaáll a legutóbbi értékre.

💡 INFORMÁCIÓ!

- Amikor az intenzív fagyasztás funkció be van kapcsolva, a készülék a legnagyobb teljesítménnyel működik, ezért egy ideig a szokásosnál hangosabb lehet.

💡 INFORMÁCIÓ!

- Ha az intenzív fagyasztás funkció be van kapcsolva, a hőmérséklet mind a hűtőtérben, mind a fagyasztótérben alacsonyabb lehet.

Eco funkció (🌿) (Javasolt beállítás 👍🌿)

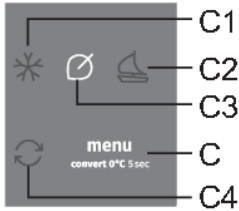
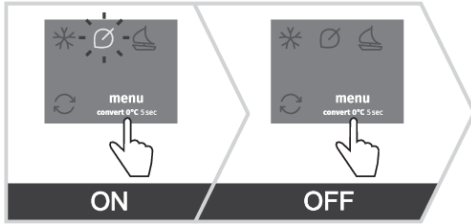

Bekapcsolás: az **Eco** funkció bekapcsolásához nyomja meg a **C** gombot annyiszor, amíg a kijelzőn meg nem jelenik a **C3** jelzés.

Kikapcsolás: az **Eco** funkció kikapcsolásához nyomja meg ismét a **C** gombot, amíg ki nem alszik a **C3** jelzés.

Az **Eco** funkció szintén kikapcsol, ha módosítja a hűtőtér vagy a fagyasztótér hőmérsékletét, illetve ha bekapcsolja valamelyik további funkciót.

Convert funkció (↻)

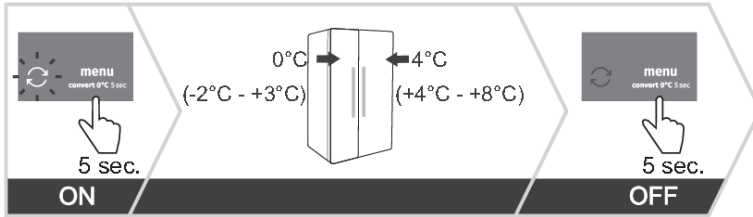

A teljes fagyasztótér átalakítható **ZeroZone** területté. Ezen a területen a hőmérsékletek 0°C körül vagy kicsivel alatt alakulnak, ezért ne tároljon benne alacsony hőmérsékletre érzékeny élelmiszereket, mert azok megfagyhatnak. Az átkapcsolás előtt ürítse ki a fagyasztótérrel, hogy a fagyasztott élelmiszerek ne olvadjanak ki és ne romoljanak meg.

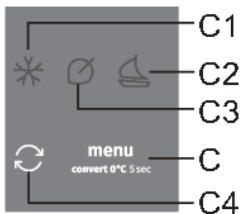

- **A Convert funkció bekapcsolása:** tartsa nyomva hosszan (5 másodperc) a **C** gombot. Sípolás lesz hallható és a kijelzőn kigyullad a **C4** jelzés.
- Ha ez a funkció bekapcsolásra kerül, a fagyasztótér hőmérséklete 0°C lesz, míg a hűtőtéré 4°C. A kijelzőn **A1**, mindaddig a "0°C" jelzés fog villogni, amíg a fagyasztótér el nem éri a megfelelő hőmérsékletet. Ha a hőmérséklet elérésre került, a "0°C" jelzés folyamatosan fog világítani.

- **A ZeroZone tér hőmérsékletének beállítása:** a **A** gomb segítségével állítsa be a hőmérsékletet -2°C és +3°C között.
- A hőmérsékletek hozzátvetőlegesen és függenek a hűtőtér hőmérséklet-beállításától, a környezeti hőmérséklettől, az ajtónyitás gyakoriságától és az elhelyezett élelmiszerek mennyiségétől is. A magasabb hőmérséklet-beállítások a **ZeroZone** területen magasabb hőmérsékletet feltételeznek a hűtőtérben és fordítva. A beállítást igazítsa a működési feltételekhez.
- Amikor a fagyasztó **ZeroZone** üzemmódban működik, a hűtőtér hőmérséklete csak a 4 °C és +8 °C közötti tartományban állítható be. Ilyen használatot csak akkor javasolunk, ha a környezeti hőmérséklet +16 °C és + 32 °C között van. Magasabb vagy alacsonyabb hőmérsékletek esetén nem garantálható a megfelelő hőmérséklet a készülékben.
- A **Convert** funkció bekapcsolásával minden további funkció megszakad.
- **A Convert funkció kikapcsolása:** nyomja meg ismét hosszan a **C** gombot. Sípolás lesz hallható és a kijelzőn kialszik a **C4** jelzés.

Holiday mode (hosszabb távollét) gomb

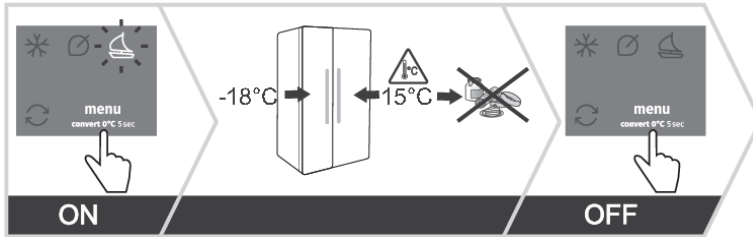

A funkciót akkor használja, ha hosszabb ideig távol lesz, például ha nyaralni készül vagy hosszabb üzleti útra indul.

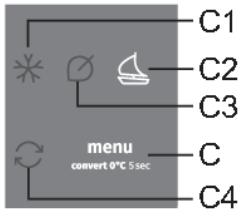

Bekapcsolás: a funkció bekapcsolásához nyomja meg annyiszor a **C** gombot, amíg a kijelzőn meg nem jelenik a **C2** jelzés.

- A funkció bekapcsolásával a hűtőtér hőmérséklete 15 °C lesz, míg a hűtőtéré -18 °C.

FIGYELMEZTETÉS!

A funkció bekapcsolása előtt ürítse ki a készülék hűtőtérét, mert fennáll az élelmiszerek megromlásának veszélye.

Kikapcsolás: a funkció kikapcsolásához nyomja meg ismét a **C** gombot, amíg a **C2** jelzés ki nem alszik a kijelzőn.

Magas hőmérséklet figyelmeztetés

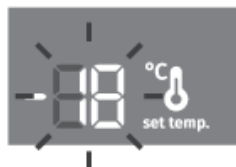
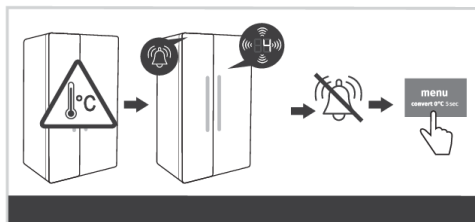

Ha a hőmérséklet a készülékben túl magas, hangjelzés lesz hallható (szaggatott sípolás), és a kijelzőn villogni fog annak a térnek a hőmérséklete, ahol a hőfok túl magas.

- A készülék minden egyes bekapcsolásakor 24 órás késleltetés aktiválódik a riasztás működésében. Ha ez idő alatt a készülék nem éri el a megfelelő hőmérsékletet, a riasztás bekapcsol.

A figyelmeztetés kikapcsolása:

- A hangjelzést bármely gomb érintésével kikapcsolhatja. A kijelzőn villogni kezd annak a térnek az aktuális hőmérséklete, ahol a hőfok túl magas. Ha a hangjelzést nem kapcsolja ki, az minden órában be fog kapcsolni, körülbelül 15 percre.
- Ha a készülék eléri a megfelelő hőmérsékletet, a hőfok kijelzésének villogása leáll és folyamatosan fog világítani. A kijelzőn a hűtőtér hőmérséklete lesz látható.

Nyitott ajtó figyelmeztetés

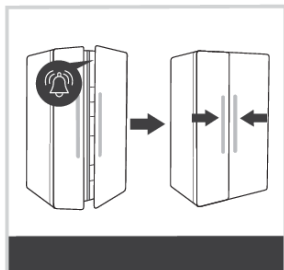

Ha a hűtőtér vagy a fagyasztótér ajtaja túl sokáig van nyitva, bekapcsol egy hangjelzés (ismétlődő sípolás), és villogni kezd **aB1** vagy **aB2** jelzés, attól függően, hogy melyik ajtó van nyitva. Ha nem kapcsolja ki a hangjelzést, az minden 30 másodpercben meg fog szólalni.

A figyelmeztetés kikapcsolása: a figyelmeztetés az ajtó bezárásával kapcsolható ki.

INFORMÁCIÓ!

Ha a figyelmeztetést bármely gomb megnyomásával kapcsolja ki, az 4 perc elteltével ismét bekapcsol, ha az ajtó még mindig nyitva lesz.

INFORMÁCIÓ!

Ha az ajtó 10 percnél tovább van nyitva, a figyelmeztetés leáll. A készülék biztonsági üzemmódban működik tovább, hogy a nyitott ajtó ellenére megfelelő hűtést biztosítson és megelőzhető legyen az élelmiszerek megromlása.

Figyelmeztetés áramkimaradás esetén

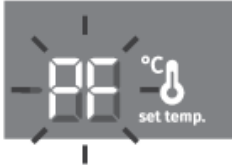
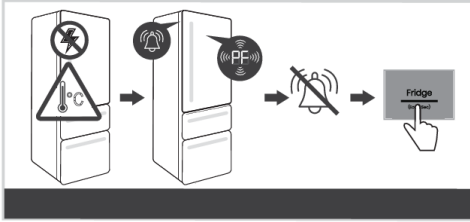

Ha a hőmérséklet a készülékben egy áramkimaradás során éri el a riasztási szintet, akkor a magas hőmérséklet figyelmeztetés akkor kapcsol be, amikor az áramellátás helyreállt. Hangjelzés lesz hallható és a kijelzőn a **PF** jelzés villog.

A figyelmeztetés bármely gomb megnyomásával kikapcsolható. A kijelzőn a fagyasztótérben mért maximális hőmérséklet lesz látható.

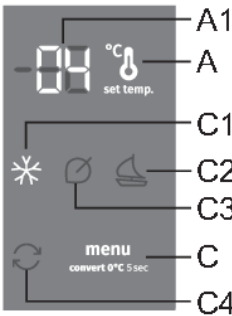

A **A** gomb következő megnyomására a hűtőtér legmagasabb mért hőmérséklete jelenik meg a kijelzőn.

Ha még egyszer megnyomja a **C** gombot, az áramkimaradás figyelmeztetés végleg kikapcsol és a készülék kiválasztott részének hőmérséklete jelenik meg a kijelzőn.

Ha ezzel egyidejűleg a magas hőmérséklet figyelmeztetés is be van kapcsolva, az áramkimaradás miatti figyelmeztetés kikapcsolásakor a készülék úgy viselkedik, mint ahogyan a Magas hőmérséklet figyelmeztetés fejezetben le van írva.

A készülék belső tartozékai

(* A felszereltség modelltől függ)

Polcok

Az üres polcok tetszés szerint áthelyezhetőek a készülék belsejében lévő sínek mentén anélkül, hogy ki kellene venni őket a készülékből. Ha szeretne egy polcot áthelyezni, vagy kivenni, húzza maga felé, emelje meg elől, majd helyezze át vagy vegye ki a készülékből. A gyorsan romló élelmiszereket a polc hátró részén tárolja, ahol a hőmérséklet a legalacsonyabb.

(CrispZone) Zöldség és gyümölcs tároló fiók *

A hűtőtér alján található fiókok gyümölcsök és zöldségek tárolására szolgálnak. Garantálják a megfelelő páratartalmat és megelőzik az élelmiszerek kiszáradását.

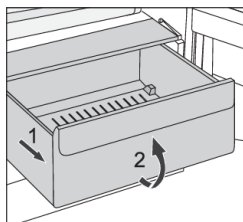

- A rekesz kihúzása:
 - Húzza ki a rekeszt amennyire csak lehet, majd emelje meg elől és húzza ki teljesen.

Ajtópolcok

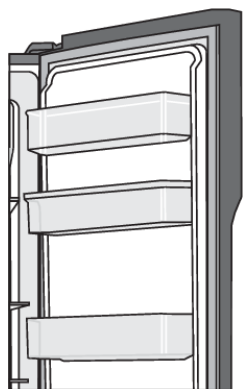

A hűtő- és a fagyasztótér ajtajának belső része polcokkal van ellátva, amelyek kisebb csomagok tárolására szolgálnak.

A polcok tetszés szerint áthelyezéséhez emelje ki őket egy kissé az őket tartó vájakból és helyezze át a kívánt helyre – ügyelve rá, hogy illeszkedjenek a megfelelő vájakba.

A hűtőtér ajtajának alsó polca palackok tárolására szolgál.

Az egyes polcok terhelhetősége 5 kg.

Levegőelosztó rendszer (MultiFlow) *

- A fejlett MultiFlow rendszer egyenletesen osztja el a levegőt és kiegyenlíti a hőmérsékletet a hűtőszekrényben. A rendszer azt is lehetővé teszi, hogy bármilyen élelmiszert a hűtőszekrény bármely polcára helyezzen, mivel nincs hőmérséklet-különbség közöttük.

Vízadagoló *

(Csak egyes modelleknél)

A hűtőtér ajtajában elhelyezett vízadagoló ivóvíz tárolására szolgál. A vízadagoló segítségével könnyedén juthat hozzá a hűtött vízhez, anélkül, hogy a hűtőtér ajtaját kinyitná.

A készülék első alkalommal történő használata előtt

A vízadagolót az első használat előtt az alábbi utasításoknak megfelelően meg kell tisztítani:

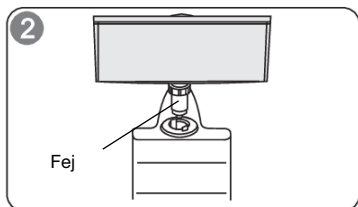
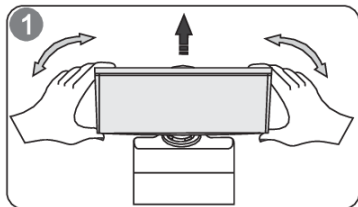

1. Fogja meg a vízadagolót mindkét oldalon és enyhén rázza húzza felfelé.
2. Csavarja le a fejet és tisztítsa meg, ugyanígy tisztítsa meg az adagoló belsejét is.

Üzembe helyezés

1. Illessze az adagoló fejét a nyílásba.
2. Helyezze a tartályt a hűtőtér ajtaján található sínekbe.
3. Nyomja lefelé a víztartályt mindkét oldalon.
4. Ha kattánást hall, az azt jelenti, hogy a tartály megfelelően a helyére került.

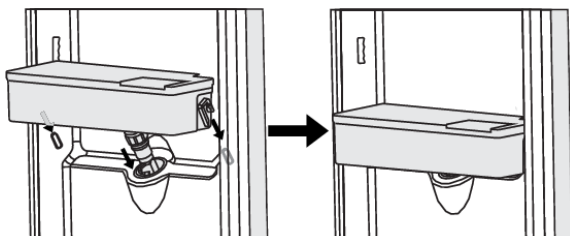

Figyelmeztetés!

1. Ügyeljen rá, hogy ne nyomja meg a fejet.
2. A víztartály üzembe helyezésekor ügyeljen rá, hogy először a fejet illessze bele a nyílásba.

A tartály feltöltése vízzel

Mielőtt a tartályt feltöltené ivóvízzel, győződjön meg arról, hogy a tartály stabilan a helyén van.

Figyelem!

A tartályba maximum 3 liter vizet töltsön (ahogyan ez javasolt), ugyanakkor ügyeljen rá, hogy a víz ne haladja meg a maximális szintet, ellenkező esetben kifröccsenhet oldalon a fedél lezárásakor.

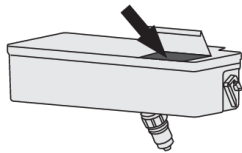

Nyissa ki a fedelet és töltsd fel a tartályt vízzel. A víz betöltése után ne felejtse el ismét teljesen lezárni a fedelet.

A víz adagolása

1. Győződjön meg róla, hogy a víztartály fedelet a helyén van.
2. Zárja be a hűtőszekrény ajtaját és ellenőrizze a vízadagolót.

Víz adagolása pohárba

Helyezzen egy megfelelő poharat a hideg víz adagoló alá.

FIGYELMEZTETÉS!

Ne nyomogassa a vízadagoló karját, ha nincs pohár a csap alatt, ellenkező esetben víz folyhat ki az adagolóból.

Tisztítás

1. Óvatosan vegye ki a víztartályt a hűtőszekrény ajtajából. Finoman tisztítsa meg a tartályt, a fedelet és a fejet vízzel.
2. Az adagolót a tisztítást követően hagyja megszáradni vagy szárító segítségével szárítsa meg.
3. Ha gyakran használja a hideg víz adagolót, sok víz gyűlhet össze a az adagolócsap csepp tálcájában, ami a padlóra csöpöghet és nedvessé teheti azt. Rendszeresen törölje meg a tartályt egy száraz ruhával, hogy ne gyűljön össze túl sok víz a tálcában.

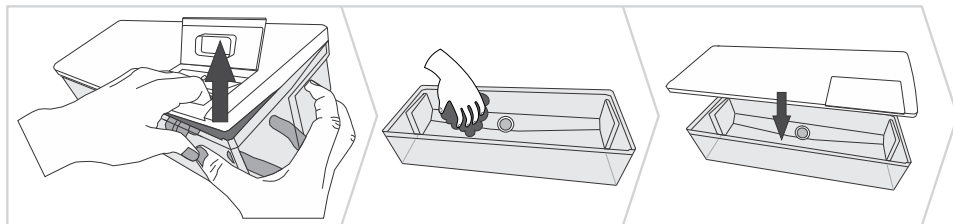

Ételek tárolása a hűtőszekrényben

Fontos figyelmeztetések az ételek tárolásával kapcsolatban

INFORMÁCIÓ!

A készülék megfelelő használata, a megfelelő csomagolás, az ideális hőmérséklet fenntartása és az élelmiszer-higiéniai szabályok betartása meghatározó hatással bír az ételtárolás minőségére szempontjából.

Ügyeljen a termékek csomagolásán feltüntetett minőség-megőrzési határidőkre.

A hűtőszekrényben tárolt ételeket lezárt dobozokban vagy megfelelő csomagolásban kell tárolni, hogy ne tudjanak átadni vagy átvenni szagokat és nedvességet.

Ne tároljon gyúlékony, illékony vagy robbanásveszélyes anyagokat a hűtőszekrényben.

A magas alkoholtartalmú palackokat szorosan le kell zární és álló helyzetben kell tárolni.

Egyes szerves oldatok, a citrom és a narancs héjában lévő illóolajok, a vajsav, stb. kárt okozhat a műanyag felületekben, ha hosszabb ideig érintkezik velük és az ilyen felületek károsodását, valamint idő előtt elöregedését idézheti elő.

A kellemetlen szag arra figyelmeztethet, hogy a készülék belseje nem tiszta, vagy romlott élelmiszer van benne (lásd A készülék tisztítása fejezetet).

Ha hosszabb időre eltávolít otthonából, távolítsa el a romlandó élelmiszereket a hűtőszekrényből.

Az ételfertőzés elkerülése

Az ételfertőzés elkerülése érdekében tartsa be a következő utasításokat:

- Ha az ajtó többször és hosszú ideig van nyitva, a készülék belsejében jelentősen megemelkedhet a hőmérséklet.
- Tisztítsa rendszeresen azokat a felületeket, amelyek érintkezhetnek az étellel, valamint a hozzáférhető vízelvezető rendszereket.
- A nyers húst és halat megfelelő edényekben tárolja a hűtőszekrényben, hogy ne érintkezhessenek más ételekkel és ne csöpögjenek rájuk.
- Ha a hűtőszekrény várhatóan hosszú ideig üres lesz, kapcsolja ki, olvassza le, tisztítsa meg, szárítsa meg és hagyja nyitva az ajtaját, hogy ne képződjön penész benne.

Fagyasztás és fagyasztott ételek tárolása

A fagyasztás folyamata

INFORMÁCIÓ!

Az egyszerre behelyezhető friss ételek maximális mennyisége a készülék adattábláján van feltüntetve. Ha a lefagyasztani kívánt ételek mennyisége ezt túllépi, a fagyasztás minősége gyengébb lesz; és a már lefagyasztott ételek minősége is romlani fog.

- Friss ételek fagyasztásának megkezdése előtt 24 órával kapcsolja be az intenzív fagyasztás funkciót:
 - nyomja meg többször egymás után a **C** gombot, amíg a **C1** jelzés meg nem jelenik a kijelzőn
- Ezután behelyezheti a friss élelmiszereket a fagyasztótérbe.

Ügyeljen rá, hogy a friss élelmiszerek ne érintkezzenek a már lefagyasztottakkal.

- Kisebb mennyiségű (1-2 kilogramm) élelmiszer fagyasztása esetén nem szükséges bekapcsolni az intenzív fagyasztás funkciót.

Fontos figyelmeztetések a fagyasztás kapcsán

INFORMÁCIÓ!

Csak fagyasztásra alkalmas élelmiszereket fagyasszon a fagyasztóban. Mindig minőségi és friss ételeket használjon.

Válassza az adott ételnek leginkább megfelelő csomagolást és használja azt megfelelő módon.

Ügyeljen rá, hogy a csomagolás légmentes és vízzáró legyen, hogy az étel ne száradjon ki és ne veszítse el vitaminjait.

A csomagoláson tüntesse fel az étel típusát, mennyiségét és a fagyasztás dátumát.

Fontos, hogy az ételek fagyasztása gyorsan történjen. Ezért javasolt kisebb csomagokban elhelyezni. Hűtse le az ételeket fagyasztás előtt.

Gyorsfagyasztott ételek tárolása

- A fagyasztott ételek tárolása és felhasználása során tartsa be a gyártó utasításait. A javasolt tárolási hőmérséklet és a minőség-megőrzési idő a termékek csomagolásán van feltüntetve.
- Kizárólag sértetlen csomagolású, $-18\text{ }^{\circ}\text{C}$ -os, vagy annál hidegebb fagyasztókban tárolt élelmiszereket válasszon.
- Ne vásároljon deres élelmiszereket, mert ez azt jelzi, hogy már többször kiolvadt és gyengébb minőségű.
- Ügyeljen rá, hogy az ételek ne olvadjanak ki a szállítás során. Magasabb hőmérséklet esetén a tárolhatósági idő rövidebb lesz, a minőség pedig gyengébb.

Fagyasztott ételek tárolási ideje

Javasolt tárolási idő a fagyasztóban

| Ételtípus | Idő |
|---|-----------------------|
| gyümölcs, marha | 10 és 12 hónap között |
| zöldség, borjú, szárnyas | 10 és 12 hónap között |
| vad | 6 - 8 hónap |
| Sertés | 4 - 6 hónap |
| finomra darabolt vagy darált hús | 4 hónap |
| kenyér, sütemény, főtt ételek, sovány hal | 3 hónap |
| belsőség | 2 hónap |
| füstölt kolbász, zsíros hal | 1 hónap |

Fagyasztott élelmiszerek kiolvasztása

- A kiolvasztás fontos lépés a fagyasztott élelmiszerek tárolása terén. Az élelmiszereket megfelelő módon kell kiolvasztani.
- A kiolvasztás lehetséges módjai:

- a hűtőtérben,
 - hideg vízben,
 - mikrohullámú sütőben vagy légkeveréses sütőben, a megfelelő kiolvasztó programmal.
- Egyes fagyasztott termékek kiolvasztás nélkül süthetők. Ezt a gyártó jelzi a termék csomagolásán.
 - Az élelmiszereket kisebb csomagokra ossza el – így gyorsabban lesznek kiolvaszthatók.
 - A részben vagy teljesen kiolvasztott élelmiszereket a lehető leggyorsabban használja fel. A kiolvasztott élelmiszerekben a baktériumok újra aktiválódnak és az étel gyorsan megromolhat. Ez különösen vonatkozik a gyümölcsökre, zöldségekre és a készételekre.
 - Ne fagyassza újra a már részben vagy teljesen kiolvasztott élelmiszereket.

A készülék leolvasztása

A hűtőszekrény automatikus leolvasztása

A hűtőszekrényt nem kell leolvasztani, mert a hátsó falán felgyülemelő jég réteg automatikusan leolvad. A felgyülemlett jég akkor olvad le, amikor a kompresszor nem működik. A cseppek a hűtőszekrény hátsó falán található nyíláson keresztül egy, a kompresszor felett elhelyezett tálcára jutnak, ahonnan elpárolognak.

Ügyeljen rá, hogy a hűtőszekrény hátsó falán lévő nyílást soha ne zárja el valamilyen étel vagy más tárgy.

Ha a hűtőszekrény hátsó falán túl vastag (3-5 mm) jég réteg alakul ki, kapcsolja ki a készüléket és olvassza le manuálisan.

NoFrost fagyasztó leolvasztása

- NoFrost fagyasztó leolvasztása

A készülék tisztítása



FIGYELMEZTETÉS!

A tisztítás megkezdése előtt válassza le a készüléket az elektromos hálózatról - kapcsolja ki és húzza ki a tápkábelt a hálózati aljzatról.

- Egy puha rongy segítségével tisztítsa meg a készülék felületeit. A súroló hatású szereket, savakat vagy oldószereket tartalmazó tisztítószerek nem alkalmasak a készülék tisztítására, mert kárt okozhatnak a felületben.

Tisztítsa meg a készülék külső részeit vízzel vagy enyhén szappanos vízzel.

A lakkozott és alumínium felületeket langyos víz és egy kis mosogatószer keverékével tisztítsa. Az alacsony alkoholtartalmú tisztítószerek (pl. ablaktisztítók) használata megengedett. Ne használjon olyan alkoholtartalmú tisztítószereket, amelyek műanyagok tisztítására valók.

A készülék belső részei langyos vzzel és esetleg egy kis hozzáadott ecettel tisztíthatók.

- Ne tisztítsa a készülék belsejének tartozékait mosogatógépbén, mert megsérülhetnek.
- Ha a felgyülemlett dér vagy jég vastagsága már 3–5 mm, nő az energia-felhasználás. Ezért ezt rendszeresen el kell távolítani (nem vonatkozik a NO FROST fagyasztókra). Ne használjon éles tárgyakat, oldószereket vagy sprayket.
- A tisztítás végeztével kapcsolja be ismét a készüléket és helyezze vissza bele az ételeket.

Hibaelhárítás

| Probléma: | Ok vagy megoldás: |
|--|--|
| A készülék csatlakoztatva van az elektromos hálózatra, mégsem működik. | <ul style="list-style-type: none"> Ellenőrizze, hogy van-e feszültség a konnektorban és hogy be van-e kapcsolva a készülék. |
| A hűtőrendszer már hosszabb ideje folyamatosan működik: | <ul style="list-style-type: none"> Túl magas a környezeti hőmérséklet. Az ajtó túl gyakran vagy túl sokáig van nyitva. Az ajtó nincs jól bezárva (szennyeződések a tömítésen, deformálódott ajtó, sérült tömítés, stb.). Egyszerre túl sok friss étel került behelyezésre. A hűtőszekrényben a szenzor működését akadályozzák a friss élelmiszerek. Tegye lehetővé, hogy a levegő szabadon áramolhasson a szenzor körül (csak egyes modelleknél). |
| Ha a hűtőszekrény hátsó falán túl sok jég képződik, az a következők miatt lehet: | <ul style="list-style-type: none"> Az ajtó túl gyakran vagy túl sokáig van nyitva. Meleg étel került elhelyezésre a készülékben. Az ételes dobozok hozzáérnek a hűtőszekrény hátsó falához. Az ajtó tömítése megsérült. Ha a tömítés piszkos vagy sérült, tisztítsa meg vagy cserélje ki. |
| A fagyasztótér belsejében jég vagy dér képződik: | <ul style="list-style-type: none"> Az ajtó túl gyakran vagy túl hosszú ideig volt nyitva. Az ajtó nincs megfelelően bezárva. Az ajtó tömítése gyenge (a tömítés szennyezett, az ajtó rosszul záródik, a tömítés sérült, stb.). Olvassza le manuálisan a készüléket. |
| Kondenzvíz (pára) a fiókok feletti polcon: | <ul style="list-style-type: none"> Ez átmeneti jelenség, amit nem lehet teljesen elkerülni akkor, ha a környezeti hőmérséklet és a páratartalom magas. Akkor múlik el, ha a hőmérséklet és a páratartalom normalizálódik. Ilyenkor javasolt a fiókok gyakoribb tisztítása és a cseppek alkalmankénti letörlése. Nyissa ki a nedvesség-érzékelő szenzor csúszkáját. Tegye az ételeket zacskókba vagy más jól záródó csomagolásba. |
| Vízcseppek a hűtőtér hátsó falán. | <ul style="list-style-type: none"> Természetes jelenség. A hűtőtér leolvasztása automatikusan történik, aminek eredményeként vízcseppek képződnek, amelyek egy, a hűtőtér hátsó falán lévő nyíláson keresztül a kompresszor-egység fölötti tartályba folynak, ahonnan elpárolognak. |
| A hűtőszekrényből víz csöpög / szivárog: | <ul style="list-style-type: none"> A vízelvezető nyílás bedugult vagy a víz a csatorna mellé csepeg. Tisztítsa meg a bedugult nyílást, pl. egy műanyag szívószál segítségével. Ha vastagabb jégréteg képződik, olvassza le a készüléket manuálisan (lásd A készülék leolvasztása). |

Az előző oldalon található táblázat folytatása

| Probléma: | Ok vagy megoldás: |
|--|--|
| Az ajtó nehezen nyílik: | <ul style="list-style-type: none"> • Ha úgy próbálja kinyitni a fagyasztó ajtaját, hogy éppen azt megelőzően zárta be, ez nehezen bizonyulhat. Az ajtó kinyitásakor hideg levegő szökik ki a készülékből, aminek a helyére meleg, környezeti levegő áramlik be. A meleg levegő hűlése közben negatív nyomás keletkezik – ennek az eredménye, hogy az ajtó nehezen nyílik. Néhány perc elteltével a feltételek normalizálódnak és az ajtó ismét könnyen nyitható lesz. |
| A készülék oldalsó falai melegek: | <ul style="list-style-type: none"> • Természetes jelenség. A készülék oldalsófalaiiban csövek vannak, amelyek a fagyasztó működése közben felmelegednek. |
| A LED világítás nem működik: | <ul style="list-style-type: none"> • Ha a LED világítás nem működik, hívjon szerelőt. • Ne próbálja saját kezűleg megjavítani a LED világítást, mert fennáll az áramütés veszélye! |
| A kijelzőn a HI üzenet jelenik meg | <ul style="list-style-type: none"> • Az ajtó túl gyakran vagy túl sokáig van nyitva. • Az ajtó nincs jól bezárva (szennyeződések a tömítésen, deformálódott ajtó, sérült tömítés, stb.). • Hosszabb ideig tartó áramkimaradás. • Egyszerre túl sok friss étel került behelyezésre. |
| A kijelzőn a PF üzenet jelenik meg | <ul style="list-style-type: none"> • Hosszabb ideig tartó áramkimaradás. |
| A kijelzőn az E0 vagy E8 hibaüzenet jelenik meg | <ul style="list-style-type: none"> • A szenzorgombok nem reagálnak. A hiba kijávítása érdekében hívja fel a márkaszervizet. • A készülék biztonsági üzemmódban fog működni a hiba kijávításaig. A készülék automatikusan fogja megválasztani a legmegfelelőbb hőmérsékletet a hűtő-, illetve a fagyasztóterben. |
| A kijelzőn az E1 vagy E2 hibaüzenet jelenik meg: | <ul style="list-style-type: none"> • Hőmérséklet-szenzor meghibásodás. A hiba kijávítása érdekében hívja fel a márkaszervizet. A készülék biztonsági üzemmódban fog működni a hiba kijávításáig. A készülék automatikusan fogja megválasztani a legmegfelelőbb hőmérsékletet a hűtő-, illetve a fagyasztóterben. |
| A kijelzőn az E3 vagy az E4 jelenik meg: | <ul style="list-style-type: none"> • A ventilátor meghibásodott. A hiba elhárítása érdekében hívja a szervizet. A készülék nem tud normál módon működni. Az élelmiszereket helyezze hideg helyiségbe és kapcsolja ki a készüléket. |
| A kijelzőn a E6 üzenet jelenik meg: | <ul style="list-style-type: none"> • A párologtató érzékelője meghibásodott. A probléma megoldásához hívja a márkaszervizet. A készülék biztonsági üzemmódban fog működni, amíg a szerelő meg nem javítja. A készülék automatikusan a legmegfelelőbb hőmérsékletet fogja tartani minden részében. |

| Probléma: | Ok vagy megoldás: |
|--|--|
| A kijelzőn az E7 üzenet jelenik meg: | <ul style="list-style-type: none">• A környezeti hőmérséklet-érzékelő meghibásodott. A probléma megoldásához hívja a márkaszervizet. A készülék biztonsági üzemmódban fog működni, amíg a szerelő meg nem javítja. A készülék automatikusan a legmegfelelőbb hőmérsékletet fogja tartani minden részében. |
| A kijelzőn az E9 hibaüzenet jelenik meg: | <ul style="list-style-type: none">• Az ajtó túl sokáig volt nyitva. Zárja be az ajtót.• Ha az ajtó nincs nyitva, vagy ha az E9 még 10 perccel az ajtó bezárása után is látható, akkor az ajtóérzékelő meghibásodott. Hívja a szervizet a hiba elhárítása érdekében. A készülék a javításig csökkentett üzemmódban működik. A készülék automatikusan fenntartja a legmegfelelőbb hőmérsékletet minden rekeszben. |

Ha a probléma a fenti tanácsok figyelembe vételével sem oldható meg, hívja fel a legközelebbi márkaszervizt és közölje velük a készülék típusát, modellszámát, szériaszámát – amelyek a készülék belsejében elhelyezett adattáblán vannak feltüntetve.

Információk a készülék zajairól

A hűtő-fagyasztó készülékekben a hűtést egy olyan hűtőrendszer biztosítja, ami egy kompresszort (egy-egy készülék esetében még egy ventilátort) is magában foglal, ami zajos lehet. A zajszint függ a készülék elhelyezésétől, megfelelő használatától és korától.

- A készülék elektromos hálózatra való csatlakozását követően a kompresszor működése, vagy a keringő folyadék zaja hangosabb lehet. Ez nem a hibás működés jele és nem befolyásolja a készülék hasznos élettartamát. Idővel a készülék működése és a zaj is halkabb lesz.
- A készülék működése során időnként szokatlan vagy hangos zajok is előfordulhatnak; ezek általában a nem megfelelő elhelyezés miatt jelentkeznek:
 - A készülék vízszintesen és stabilan kell hogy álljon, szilárd padlón.
 - A készülék nem érintkezhet a fallal vagy a szomszédos bútorokkal.
 - Ellenőrizze, hogy a belső tartozékok megfelelően a helyükön vannak-e és hogy a zajt nem az egymáshoz ütődő dobozok, palackok és ételtartók okozzák-e.
- A hűtőrendszer nagy terhelése miatt, ha az ajtó gyakrabban vagy hosszabb ideig van nyitva, ha nagy mennyiségű friss étel kerül benne elhelyezésre, vagy ha az intenzív fagyasztás vagy hűtés funkciók bekapcsolásra kerülnek, a készülék működése egy ideig a szokásosnál hangosabb lehet.

gorenje

GORENJE gospodinjski aparati, d.o.o. Cím: Partizanska 12, 3320 Velenje, Szlovénia
Telefon: +386 (0)3 899 10 00 Fax: +386 (0)3 899 28 00 www.gorenje.com



895585-a4

