

# THOMAS

# THOMAS BRAVO 20 BRAVO 20 S

---

## AQUAFILTER

Gebrauchsanweisung · Instructions for Use · Mode d'emploi  
Gebruiksaanwijzing · Használati utasítás · Manualul de utilizare  
Руководство по эксплуатации · Інструкція з використання

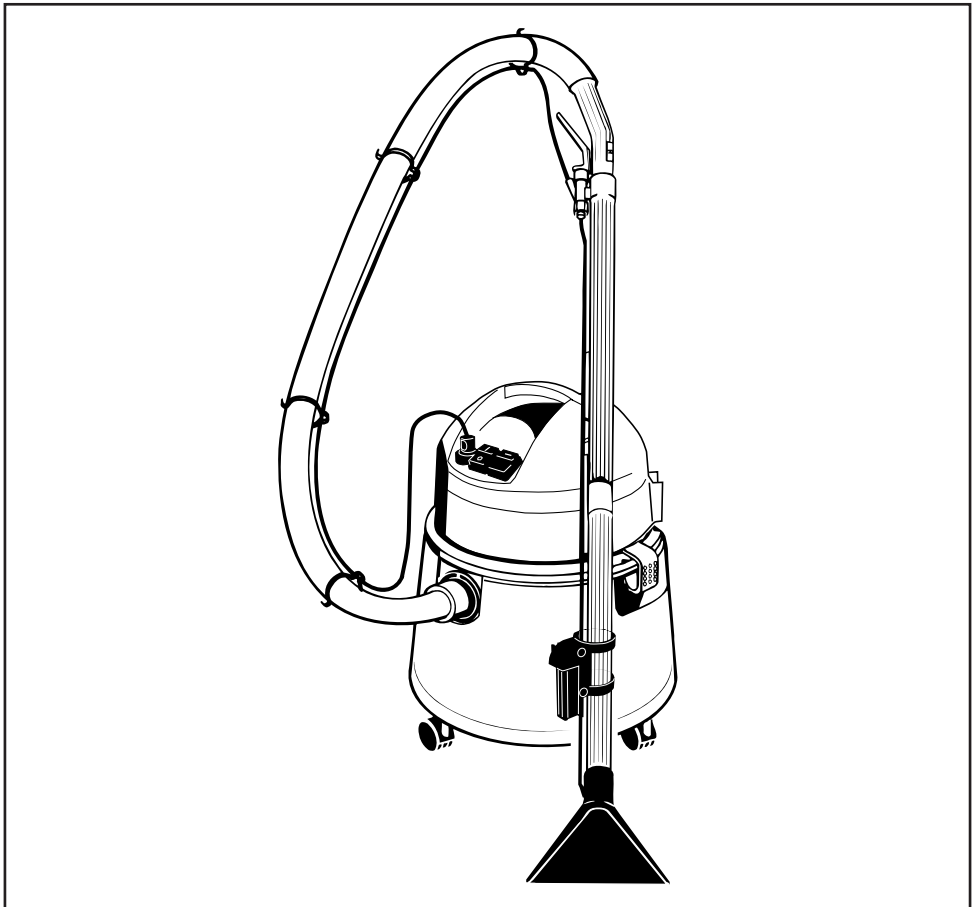

<b>Inhalt</b>	<b>D</b>	<b>Seite</b>
Geräteabbildung/ Teileidentifizierung		3/6
Montageabbildungen		4/5
Sicherheitshinweise		6
Der Umwelt zuliebe		7
Montage		7
Trockensaugen		7
Naßsaugen		8
Sprühextrahieren (Waschsaugen)		8
Hilfe bei eventuellen Störungen		10
Kundendienst		10
Garantie		53

<b>Contents</b>	<b>GB</b>	<b>Page</b>
Appliance diagram / Part identification		3/11
Assembling the Appliance		4/5
Safety points		11
For the sake of the environment		12
Assembling the appliance		12
Dry vacuuming		12
Wet vacuuming		13
Spray extraction (shampooing)		13
If unexpected difficulties arise		15
Customer service		15
Guarantee		53

<b>Table des matières</b>	<b>F</b>	<b>Page</b>
Schéma de l'appareil/identification des pièces		3/16
Schémas pour le montage		4/5
Consignes de sécurité		16
Pour l'amour de l'environnement		17
Montage		17
Aspiration à sec		17
Aspiration humide		18
Injection-extraction (aspiration-lavage)		18
Aide en cas de dysfonctionnements éventuels		20
Service après vente		20
Garantie		53

<b>Inhoud</b>	<b>NL</b>	<b>Pagina</b>
Apparaatafbeelding/ Deelidentificatie		3/ 21
Montageafbeeldingen		4/5
Veiligheidsaanwijzingen		21
Ter wille van het milieu		22
Montage		22
Droogzuigen		22
Natzuigen		23
Sproeiextraheren (waszuigen)		23
Hulp bij eventuele storingen		25
Klantenservice		25
Garantie		53

<b>Tartalomjegyzék</b>	<b>H</b>	<b>Oldal</b>
A készülék és tartozékai/Tartozékok felsorolása		3/26
Összeszerelési rajzok		4/5
Biztonsági előírások		26
Mindent a környezetért		27
A készülék összeállítása		27
Száraz porszívózás		27
Nedves felszívás		28
Folyadékos takarítás		28
Hibaelhárítás		30
Minőségtanúsítás		30
Vevőszolgálat		30

<b>Conținut</b>	<b>RO</b>	<b>Pagină</b>
Figură aparat/identificare piese		3/31
Figuri montaj		4/5
Instrucțiunile de siguranță		31
Protecția mediului înconjurător		32
Montaj		32
Aspirare uscată		32
Aspirare umedă		33
Extragere prin pulverizare (aspirare cu spălare)		34
Asistență în caz de eventuale defecțiuni		35
Serviceul de relații cu clienții		35

<b>Содержание</b>	<b>RUS</b>	<b>Страница</b>
Изображения прибора и идентификация деталей		3/36
Изображения в помощь при сборке прибора		4/5
Указания по технике безопасности		36
Ради окружающей среды		37
Сборка		37
Сухое всасывание		37
Мокрое всасывание		38
Оросительное экстрагирование (мойка/всасывание)		38
Помощь при возможных неполадках		40
Сервисная служба		40

<b>Зміст</b>	<b>UA</b>	<b>Сторінка</b>
Зовнішній вигляд пристрою / Назви деталей		3/41
Схеми монтажу		4/5
Вказівки з техніки безпеки		41
Захист довкілля		42
Монтаж		42
Сухе прибирання		42
Збір рідин		44
Пульверизаційне очищення (вологе прибирання)		44
Усунення неполадок		46
Сервісна служба		46

**Geräteabbildung · Appliance diagram · Schéma de l'appareil · Apparaatafbeelding · A készülék és tartozékai · Figura aparaturui · Изображения прибора · Зовнішній вигляд пристрою**

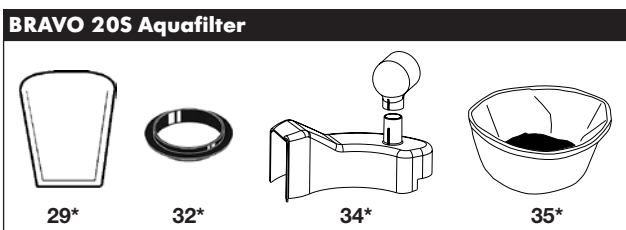
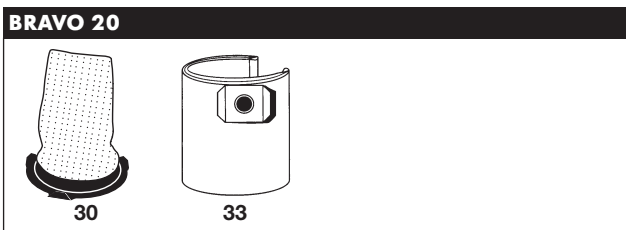
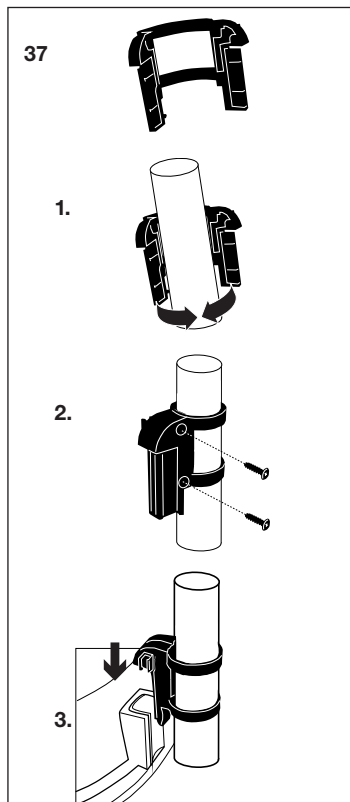
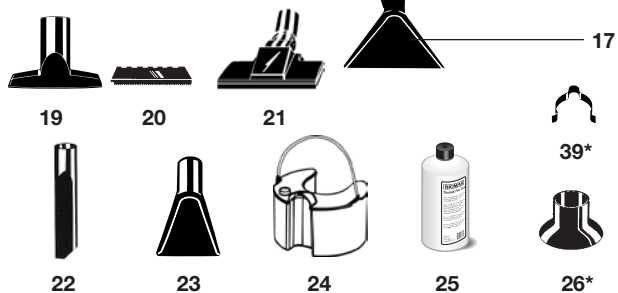
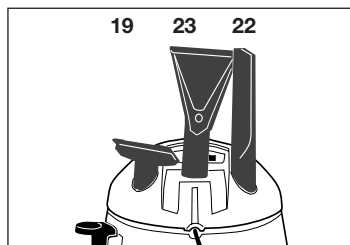
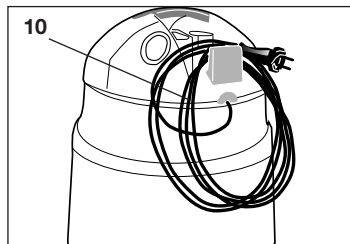
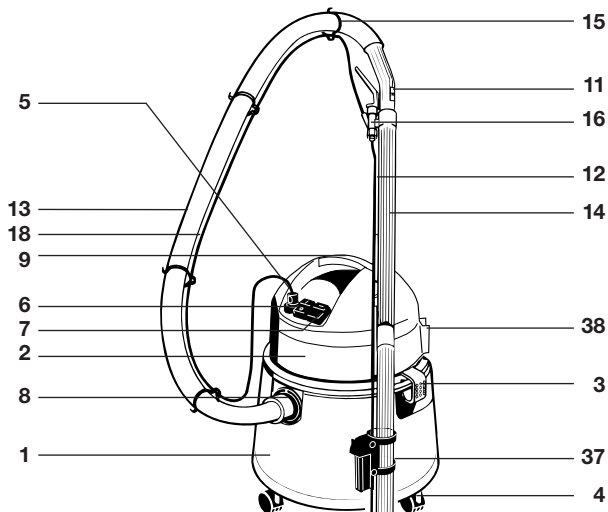

\*) THOMAS BRAVO 20S Aquafilter

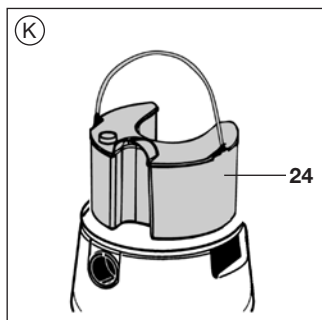
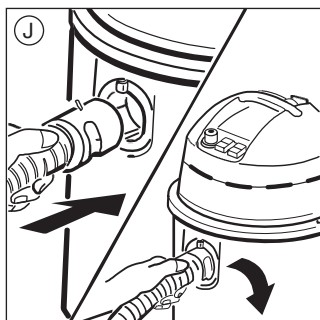
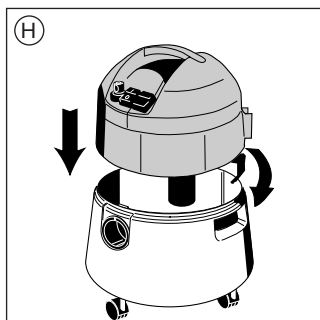
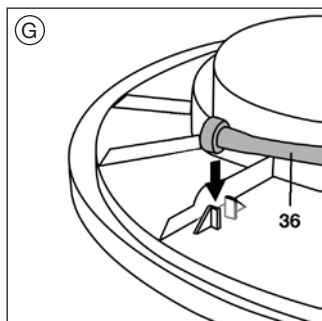
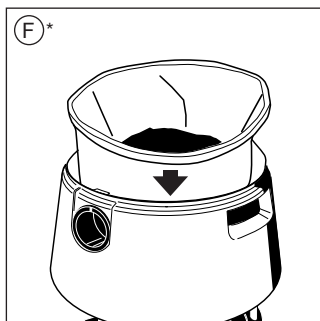
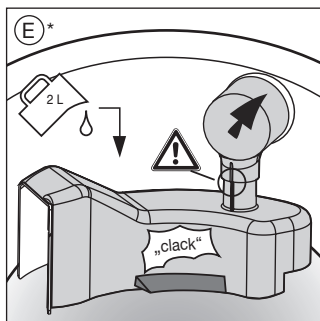
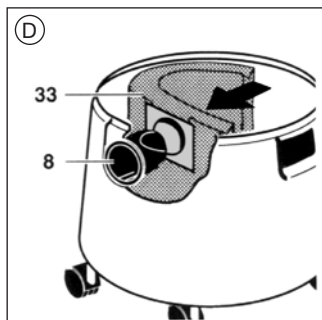
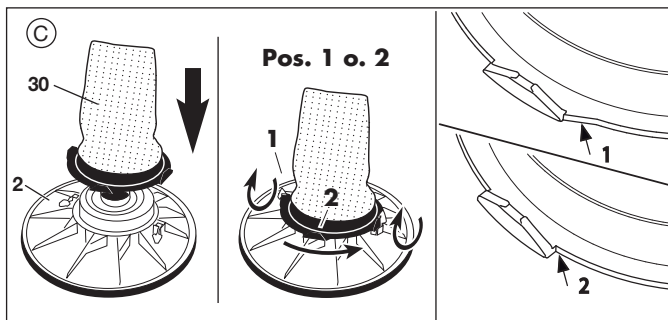
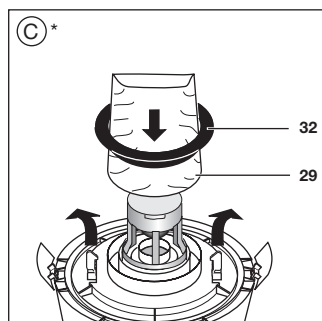
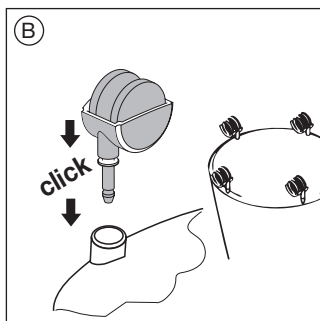
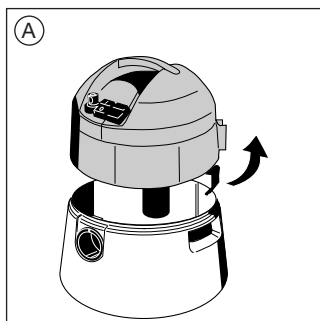

**Montageabbildungen · Assembling the Appliance · Illustrations pour le montage ·  
 Montageafbeeldingen · Összeszerelési rajzok · Figurile de montaj ·  
 Изображения в помощь при сборке прибора · Схеми монтажу**

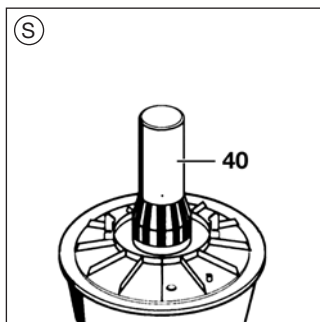
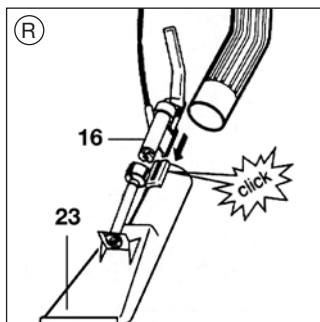
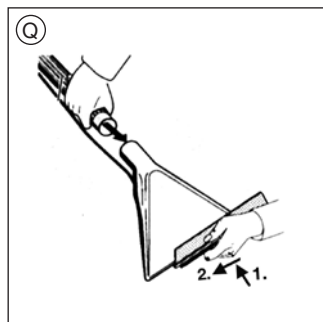
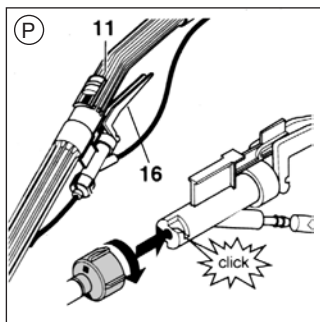
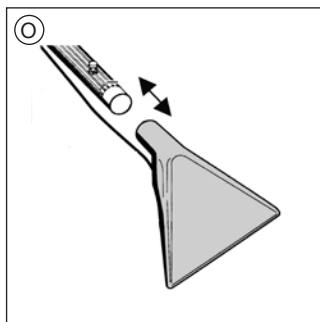
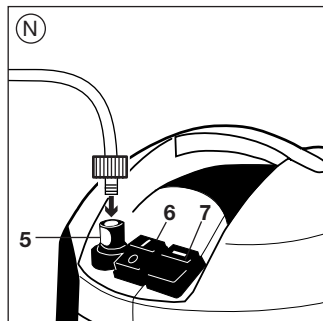
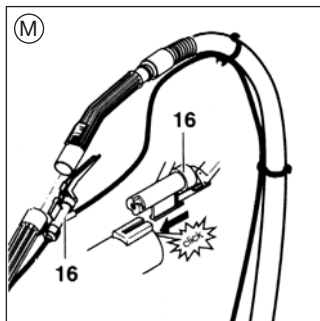
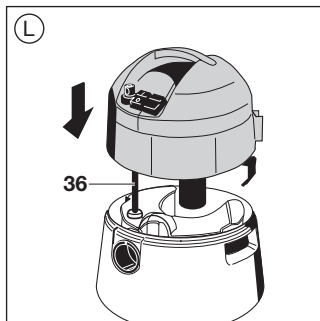

## Vor der ersten Inbetriebnahme

D

**Bitte lesen Sie alle im folgenden aufgeführten Informationen aufmerksam durch. Sie geben wichtige Hinweise für die Sicherheit, den Gebrauch und die Wartung des Gerätes. Bewahren Sie die Gebrauchsanweisung sorgfältig auf und geben Sie diese an Nachbesitzer weiter.**

## Teileidentifizierung

1	= Behälter
2	= Motorkopf
3	= Verschlussnapper
4	= Lenkrollen
5	= Schnellkupplung
6	= EIN/AUS-Schalter
7	= EIN/AUS-Pumpenschalter (beleuchtet)
8	= Ansaugstutzen
9	= Tragegriff
10	= Netzanschlußleitung
11	= Saugkraftregulierung
12	= Reinigungsmittelschlauch (oberer Teil)
13	= Saugschlauch
14	= Saugrohre
15	= Schlauchclips
16	= Absperrventil
17	= Teppich-Sprühextraktionsdüse
18	= Reinigungsmittelschlauch (unterer Teil)
19	= Polsterdüse
20	= Hartbodenadapter
21	= Teppichdüse
22	= Fugendüse
23	= Polstersprühextraktionsdüse
24	= Reinigungsmitteltank
25	= Textilreinigungskonzentrat (ProTex)
26	= Siphondüse*
29	= Filtervlies*
30	= Kegelfilter
32	= Spannring*
33	= Papierfiltersack
34	= AQUA-Filter*
35	= Feinstaub-Textilfilter*
36	= Ansaugschlauch für Reinigungsmittel
37	= Saugrohrhalterung
38	= Parkstellung Saugrohr
39	= Rohrclips*

\*) = nur THOMAS BRAVO 20 S Aquafilter



## Sicherheitshinweise

- THOMAS BRAVO dient ausschließlich der Nutzung im Haushalt.
- Das Gerät auf keinen Fall in Betrieb nehmen, wenn:
  - die Netzanschlußleitung beschädigt ist,
  - es sichtbare Schäden aufweist,
  - es einmal heruntergefallen sein sollte.
- Die Spannungsangabe auf dem Typenschild muss mit der Versorgungsspannung übereinstimmen.
- Düsen und Rohre dürfen bei eingeschaltetem Gerät nicht in Kopfnähe gelangen, da sonst Verletzungsgefahr insbesondere für Augen und Ohren besteht.
- Das Gerät ist nicht zum Absaugen gesundheitsgefährdender, ätzender und lösungsmittelhaltiger Stoffe geeignet.
- Das Gerät darf nicht in Räumen betrieben werden, in denen feuergefährliche Stoffe lagern oder sich Gase gebildet haben.
- Bewahren Sie das Gerät sowie das Zubehör in trockenen, sauberen und geschlossenen Räumlichkeiten auf.
- Stoffe wie Benzin, Farbverdünner und Heizöl können durch Verwirbelung mit der Saugluft explosive Dämpfe oder Gemische bilden.
- Niemals heiße Asche oder glühende Gegenstände aufsaugen.
- Überprüfen Sie vor jedem Gebrauch, ob die jeweils benötigten Filter richtig eingesetzt sind.
- Saugen Sie keinen Tonerstaub auf! Toner, der zum Beispiel bei Druckern oder Kopiergeräten verwendet wird, kann elektrisch leitfähig sein! Außerdem wird der Toner vom Filtersystem des Staubsaugers evtl. nicht vollständig ausgefiltert und kann so über das Sauggebläse wieder in die Raumluft gelangen.
- Außerste Umsicht ist beim Reinigen von Treppen geboten. Sorgen Sie für eine ausreichende Standsicherheit des Gerätes. Der Schlauch darf nicht über seine Ursprungslänge hinaus gedehnt werden. Halten Sie das Gerät stets mit einer Hand fest.
- Lassen Sie das Gerät im eingeschalteten Zustand nie unbeaufsichtigt.
- Dieses Gerät kann von **Kindern** ab 8 Jahren und darüber und von Personen mit reduzierten physischen, sensorischen oder mentalen Fähigkeiten oder Mangel an Erfahrung und / oder Wissen benutzt werden, wenn sie beaufsichtigt oder bezüglich des sicheren Gebrauchs des Gerätes unterwiesen wurden und die daraus resultierenden Gefahren verstanden haben. **Kinder** dürfen nicht mit dem Gerät spielen. Reinigung und **Benutzer-Wartung** dürfen nicht durch **Kinder** ohne Beaufsichtigung durchgeführt werden.

- Der Netzstecker ist zu ziehen:
  - bei Störungen während des Betriebes,
  - vor jeder Reinigung und Pflege,
  - nach dem Gebrauch,
  - bei jedem Filterwechsel.
- Niemals den Stecker am Kabel aus der Steckdose ziehen, sondern ausschließlich am Stecker.
- Sorgen Sie dafür, daß die Anschlußleitung weder Hitze und chemischen Flüssigkeiten ausgesetzt ist, noch über scharfe Kanten oder Oberflächen gezogen wird.
- Schäden am Gerät, am Zubehör, oder an der Netzanschlußleitung (Sonderleitung erforderlich) niemals selbst reparieren, sondern nur durch eine autorisierte Kundendienststation instand setzen lassen, denn Veränderungen am Gerät können Ihre Gesundheit gefährden. Sorgen Sie dafür, daß nur Original-Ersatzteile und Zubehör verwendet wird.
- Das Gerät keinen Witterungseinflüssen, keiner Feuchtigkeit und keinen Hitzequellen aussetzen.
- Nie den Reinigungsstrahl auf Menschen oder Tiere, auf Steckdosen oder elektrische Geräte richten.
- Chemikalien wie die Reinigungsmittelkonzentrate gehören nicht in die Hände von Kindern.
- Nur bei Verwendung der Original THOMAS Reinigungsmittel kann die Gerätefunktion und die volle Reinigungswirkung gewährleistet werden.
- Personen mit empfindlicher Haut sollen direkten Kontakt mit der Reinigungslösung vermeiden.
- Sollte das Reinigungskonzentrat auf die Schleimhäute (Auge, Mund, etc.) gelangen, ist sofort mit Wasser nachzuspülen.

## Der Umwelt zuliebe

Verpackungsmaterial und ausgediente Geräte nicht einfach wegwerfen!

### Geräteverpackung:

- Der Verpackungskarton kann der Altpapier-Sammlung zugeführt werden.
- Den Kunststoffbeutel aus Polyethylen (PE) zur Wiederverwertung an Sammelstellen abgeben.

### Verwertung des Gerätes nach dem Ende seiner Lebenszeit:

- Entsorgen Sie das Gerät nach den örtlichen Vorschriften und schneiden Sie vorher den gezogenen Netzstecker ab.



Das Symbol auf dem Produkt oder seiner Verpackung weist darauf hin, dass dieses Produkt nicht als normaler Haushaltsabfall zu behandeln ist, sondern an einem Sammelpunkt für das Recycling von elektrischen und elektronischen Geräten abgegeben werden muss. Durch Ihren Beitrag zum korrekten Entsorgen dieses Produkts schützen Sie die Umwelt und die Gesundheit Ihrer Mitmenschen. Umwelt und Gesundheit werden durch falsches Entsorgen gefährdet.

Weitere Informationen über das Recycling dieses Produkts erhalten Sie von Ihrem Rathaus, Ihrer Müllabfuhr oder dem Geschäft, in dem Sie das Produkt gekauft haben.

## Montage Lenkrollen

- A** Verschlusschnapper öffnen und Motorkopf abnehmen.
- B** Lenkrollen und Bolzen fest in den Behälterboden eindrücken

## Trockensaugen

### THOMAS BRAVO 20

- !** Nach vorherigem Nasssaugen muss das Gerät absolut trocken sein; auch Schlauch oder Rohre gegebenenfalls vorher trocknen.  
**Nie ohne oder mit beschädigten Filtern trockensaugen.**
- K** Reinigungsmitteltank entnehmen.
- C** Verwenden Sie den Kegelfilter (30) zusätzlich zum Papierfiltersack. Somit erreichen Sie bestes Staubrechhaltevermögen.  
Den Kegelfilter (30) an der Unterseite des Motorkopfs (2) aufsetzen. Je nach Modell an Pos. 1 oder 2 mit den Drehklammern verriegeln. Bei starker Verschmutzung oder nachlassender Saugleistung kann der Kegelfilter (30) mit klarem Wasser, ohne Wasch- und Reinigungsmittelzusätze, ausgewaschen werden. Achten Sie darauf, dass der Filter beim nächsten Saugeneinsatz ganz durchgetrocknet ist.
- D** Filtersack fest auf den Ansaugstutzen drücken und an die Behälterwand anlegen.
- G** Ansaugschlauch für Reinigungsmittel an der Unterseite des Motorkopfes einclippen.
- H** Motorkopf aufsetzen und Verschlusschnapper schließen.
- J** Saugschlauch anschließen. Zum Abnehmen den Sauganschluß zur Seite drehen und herausziehen.

Montieren Sie das gewünschte Zubehör.  
Netzstecker anschließen.

- N** Gerät mit EIN/AUS-Schalter (6) einschalten. Pumpenschalter (7) darf nicht aufleuchten.
- i** Mit der Saugkraftregulierung (11, Abb. P) lässt sich die Saugkraft verändern.
  - Nebenluftschieber geschlossen = volle Saugkraft
  - Nebenluftschieber geöffnet = verringerte Saugkraft

## THOMAS BRAVO 20S Aquafilter

-  Benutzen Sie Ihr AQUAFILTER-Gerät im Trockensaugbetrieb niemals ohne Aquafilter, Feinstaubtextilfilter und entsprechender Wasserfüllung.  
Saugen Sie keine großen Mengen von Feinstaub, z.B. Mehl, Kakaopulver, Zement usw.

- K** Reinigungsmitteltank entnehmen.
- E** 2-teiligen AQUA-Filter bis auf Anschlag zusammenstecken und fest auf den Ansaugstutzen aufschieben.  
 Achten Sie dabei auf die Markierungen.  
Der AQUA-Filter muß am Saugtonnenboden einrasten und am Boden gleichmäßig aufliegen. Füllen Sie 2 Liter klares Wasser in den Saugbehälter.
- F** Feinstaubtextilfilter durch Umlegen des oberen Randes in den Saugbehälter einhängen.
- G** Ansaugschlauch für Reinigungsmittel an der Unterseite des Motorkopfes einclipen.
- C** Filtervlies (29) mittels Spannring (32) montieren und mit den Drehklammern sichern.
- H** Motorkopf aufsetzen und Verschlusschnapper schließen.
- J** Saugschlauch anschließen. Zum Abnehmen den Sauganschluß zur Seite drehen und herausziehen.

Montieren Sie das gewünschte Zubehör.  
Netzstecker anschließen.

- N** Gerät mit EIN/AUS-Schalter (6) einschalten. Pumpenschalter (7) darf nicht aufleuchten.

Mit der Saugkraftregulierung (11, Abb. P) läßt sich die Saugkraft verändern.  
– Nebenluftschieber geschlossen  
= volle Saugkraft  
– Nebenluftschieber geöffnet  
= verringerte Saugkraft

### Reinigung und Pflege des AQUA-Filtersystems

-  **Aus Hygienegründen das AQUAFILTER-System und den Saugbehälter nach jedem Gebrauch entleeren, reinigen und trocknen. Schmutziges Wasser und feuchte Teile begünstigen die Vermehrung von Bakterien und Pilzen.**

Feinstaubtextilfilter je nach Verschmutzung mit einem trockenen oder feuchten Tuch abwischen. Bei stärkerer

Verschmutzung mit klarem Wasser, **ohne** Wasch- und Reinigungsmittelzusätze, auswaschen. Achten Sie darauf, dass der Filter beim nächsten Saugeinsatz ganz durchgetrocknet ist.

## Naßsaugen

-  Schwimmerventil (40, Abb. S) stets sauber und gangbar halten. Es unterbricht automatisch das Absaugen, wenn der Saugbehälter voll ist.

Beim Absaugen aus Behältern, deren Flüssigkeitsspiegel höher liegt als die Oberkante des Saugbehälters und deren Füllinhalt größer ist als das Fassungsvermögen des Saugbehälters, kann bei geschlossenem Schwimmerventil weitere Flüssigkeit nachfließen.

In solchen Fällen nur Teilmengen absaugen und Saugbehälter zwischendurch entleeren.

Zuerst Saugrohr und -schlauch aus der Flüssigkeit heben und danach das Gerät ausschalten, um ein Nachlaufen von Flüssigkeit zu verhindern.

- A** Verschlusschnapper öffnen und Motorkopf abnehmen.
-  Filter aus dem Gerät nehmen, da diese sonst beschädigt werden (Abb. C und D). Bei AQUAFILTER-Geräten den AQUA-Filter und Feinstaubtextilfilter herausnehmen (Abb. C, E und F).  
Falls der Reinigungsmitteltank montiert ist, diesen herausnehmen (Abb. K).
- H** Motorkopf aufsetzen und Verschlusschnapper schließen.  
Netzstecker anschließen.
- J** Saugschlauch anschließen. Zum Abnehmen den Sauganschluß zur Seite drehen und herausziehen.
- P** Saugkraftregulierung (11) am Handgriff schließen.

- N** Gerät mit EIN/AUS-Schalter (6) einschalten. Pumpenschalter (7) darf nicht aufleuchten.

-  Nach Beendigung des Nasssaugens das Gerät und verwendete Zubehörteile reinigen und trocknen.

## Sprühextrahieren (Waschsaugen) von Teppichen und Hartböden

-  Nur Teppiche reinigen, die für die Nassreinigung geeignet sind.

Zarte handgewebte oder farbunechte Teppiche dürfen nicht nassgereinigt werden.  
Wenn der Teppich zu einem früheren Zeitpunkt shampooiniert wurde, kann es bei erstmaligem Gebrauch des THOMAS BRAVO zu stärkerer Schaumbildung kommen.



Gerät dann abschalten und Saugbehälter entleeren.

Um weitere Schaumbildung zu vermeiden, geben Sie eine ½ Tasse Essig in den Saugbehälter. Erhöhte Schaumbildung ist nach einmaliger Grundreinigung mit dem THOMAS Reinigungskonzentrat ausgeschlossen, da dieses mit einem speziellen Schaumstopp ausgerüstet ist.

**Achten Sie darauf, dass sich bei eingeschalteter Sprühfunktion immer Flüssigkeit im Frischwasserbehälter befindet, um eine eventuelle Beschädigung der Pumpe zu vermeiden.**

### **Teppichreinigung**

- A** Verschlusschnapper öffnen und Motorkopf abnehmen.
- K** Deckel vom Reinigungsmitteltank abnehmen und THOMAS ProTex Reinigungsmittel in den Tank einfüllen.  
Dosierung siehe Flaschenetikett.  
**Handwarmes Wasser (max. 30° C) verwenden.**  
Deckel wieder aufsetzen und befüllten Reinigungsmitteltank in das Gerät einsetzen.
- G** Ansaugschlauch für Reinigungsmittel aus der Halterung am Motorkopf nehmen.
- L** Motorkopf so aufsetzen, dass der Ansaugschlauch (36) bis auf den Grund des Reinigungsmittel tanks eintaucht und nicht abgeknickt wird.
- J** Saugschlauch anschließen. Zum Abnehmen den Sauganschluß zur Seite drehen und herausziehen.
- M** Absperrventil in die Aufnahme am Saugrohr einschieben. Handgriff in das Saugrohr stecken und den Reinigungsmittelschlauch mit den Kunststoffclips am Saugschlauch befestigen.
- N** Reinigungsmittelschlauch in die Schnellkupplung am Motorkopf einrasten.
- O** Teppich-Sprühextraktionsdüse auf das Saugrohr aufstecken.
- P** Reinigungsmittelschlauch der Teppich-Sprühdüse am Absperrventil ansetzen und durch Drehen verriegeln. Reinigungsmittelschlauch in die Schlauchhalterung an den Saugrohren drücken bzw. bei Edelstahlrohren mit den kleineren Rohrclips (39) am Saugrohr befestigen.  
Netzstecker anschließen.
- N** EIN/AUS-Schalter (6) und beleuchteten Pumpenschalter (7) einschalten.

- P** Hebel am Absperrventil (16) drücken. Reinigungsmittel wird aufgesprüht.

**⚠** **Bevor der Reinigungsmittel tank erneut befüllt wird, immer das Schmutzwasser im Saugbehälter entleeren.**

### **Hartbodenreinigung**

- Q** Hartbodenadapter montieren.  
**Vorgehensweise siehe „Teppichreinigung“**

Zur Hartbodenreinigung empfehlen wir das THOMAS ProFloor Reinigungskonzentrat.

### **Polsterreinigung (je nach Modell)**

Zur Reinigung Ihrer Polstermöbel oder Autositz verwenden Sie die Polster-Sprühextraktionsdüse (23).

Achten Sie darauf, dass nicht zuviel Flüssigkeit aufgetragen wird, da je nach Unterbau mit einer längeren Trocknungszeit zu rechnen ist.

- R** Die Polster-Sprühextraktionsdüse montieren. Reinigungsmittelschlauch durch Drehen befestigen. Düse auf den Handgriff aufschieben.

### **Reinigung und Pflege des Sprühextraktions-Systems**

- K** **Zur Pflege der Pumpe und Ventile den Reinigungsmittel tank mit klarem Wasser befüllen und einsetzen. Netzstecker anschließen, Ein-/Ausschalter (6) sowie Pumpen-Schalter (7) einschalten.**
- P** **Sprühsystem z.B. über einem Spülbecken in Betrieb nehmen (Hebel am Absperrventil (16) betätigen).**
- N** Vor dem Lösen des Reinigungsmittelschlauches den Hebel am Absperrventil (16, Bild **P**) betätigen, um den Restdruck im System abzubauen, dann Taste an der Schnellkupplung (5) drücken.





Netzstecker ziehen!

Anschließend das Gerät und verwendete Zubehörteile reinigen und trocknen.

### **Den Motorkopf nie in Wasser tauchen!**

Motorgehäuse mit feuchtem Tuch abwischen und nachtrocknen.

## Wichtige Tips

-  Ziehen Sie beim Nassreinigen die Teppich-Sprühdüse immer Bahn für Bahn auf sich zu.
-  Um eine Neuverschmutzung zu vermeiden, sollten gereinigte Teppichböden erst betreten werden, wenn sie wieder trocken sind.
-  Um ein schnelleres Abtrocknen der gereinigten Flächen zu erzielen, ist es sinnvoll, durch nochmaliges Absaugen – ohne Drücken des Ventilhebels – verbleibende Restfeuchtigkeit weitgehend zu entfernen.
-  Zur Reinigung von Parkettböden verfahren Sie gemäß den Anweisungen des Parkettboden-Herstellers.

## Hilfe bei eventuellen Störungen

Falls Ihr Gerät wider Erwarten einmal nicht zufriedenstellend funktioniert, brauchen Sie nicht gleich den Kundendienst einzuschalten. Bitte prüfen Sie zunächst, ob die Störung nur kleine Ursachen hat:

### Wenn beim Saugen Staub austritt:

- Ist das Filtersystem richtig befestigt und ohne Defekt?
- Wurde ein Original THOMAS-Filter verwendet?

### Wenn die Saugkraft allmählich nachläßt:

- Sind die Filterporen durch Feinstaub verstopft?
- Ist der Papierfiltersack voll?
- Sind Düse, Verlängerungsrohr oder Saugschlauch durch Schmutz verstopft? (Saugschlauch bei eingeschaltetem Gerät auseinanderziehen – Dehnung lockert Verstopftes).

### Wenn beim Saugen Wasser aus den Ausblasöffnungen des Gerätes tritt:

- Ist der Schwimmer (Bild S) beim Saugen von Flüssigkeiten blockiert und kann nicht ansprechen?
- Wurde ein Original THOMAS Reinigungskonzentrat zum Waschsaugen benutzt?
- Sind AQUAFILTER und Feinstaubtextilfilter (je nach Modell) gemäß Anleitung montiert?

### Wenn die Saugkraft plötzlich nachläßt:

- Hat das Schwimmerventil die Saugluft gestoppt? Das kann passieren bei extremer Schrägstellung oder beim Umkippen des Gerätes. Sauger ausschalten – der Schwimmer fällt nach unten – das Gerät ist wieder betriebsbereit.

## Wenn der Motor nicht läuft:

- Sind Kabel, Stecker und Steckdose intakt?
- Vor Prüfung Stecker ziehen.
- Niemals selbst den Motor öffnen!

## Wenn keine Reinigungsflüssigkeit austritt:

- Ist die Pumpe eingeschaltet (Schalter (7)) muß aufleuchten?
- Ansaugfiltersieb am Ansaugschlauch (36) reinigen.
- Hängt der Ansaugschlauch ordnungsgemäß im Reinigungsmitteltank?
- Ist die Sprühdüse verstopft? Falls die Sprühdüse einmal verstopft ist, Düse einige Zeit ins Wasser legen. Danach kräftig durchblasen.

## Kundendienst

Wenden Sie sich an Ihren Fachhändler, der Ihnen im Bedarfsfall auch gerne die Adresse oder Telefonnummer des für Sie zuständigen THOMAS-Kundendienstes mitteilt.

Bitte geben Sie dabei stets die Angaben auf dem Typenschild Ihres Saugers an.

**Zur Aufrechterhaltung der Sicherheit des Gerätes sollten Sie Reparaturen insbesondere an stromführenden Teilen nur durch Elektro-Fachkräfte durchführen lassen. Im Störfall sollten sie sich daher an Ihren Fachhändler oder direkt an den Thomas Kundendienst wenden.**

**Die Kontaktdaten finden Sie auf der Rückseite.**

Technische Änderungen vorbehalten.

## Before operating appliance for the first time

GB

**Please read through all of the information below carefully. The information provides important points for the safe use and the maintenance of the appliance. Please keep these operating instructions in a safe place and provide them to the next owner.**

## Part identification

1 = Collecting bin
2 = Motor block
3 = Snap fastener
4 = Cover wheels
5 = Quick coupling
6 = On/Off switch
7 = On/Off pump switch (illuminated)
8 = Suction socket
9 = Carrying handle
10 = Mains cable
11 = Suction control
12 = Cleaning fluid hose (upper section)
13 = Flexible hose
14 = Suction tubes
15 = Hose clips
16 = Cut-off valve
17 = Carpet spray extraction nozzle
18 = Cleaning fluid hose (lower section)
19 = Upholstery nozzle
20 = Hard floor adapter
21 = Carpet nozzle
22 = Gap nozzle
23 = Upholstery spray extraction nozzle
24 = Cleaning fluid tank
25 = Textile cleaning fluid concentrate (ProTex)
26 = Siphon nozzle*
29 = Tissue filter*
30 = Taper filter
32 = Clamping ring*
33 = Tissue filter bag
34 = AQUA filter*
35 = Fine particle textile filter*
36 = Suction hose for cleaning fluid
37 = Suction tube
38 = Suction tube – park position
39 = Tube clips*

\*) only THOMAS BRAVO 20 S Aquafilter



## Safety points

- THOMAS BRAVO is intended for household use.
- The appliance must not be put into operation if:
  - the mains cable is damaged
  - the appliance shows clear signs of damage
  - the appliance has fallen or been dropped.
- The voltage data on the appliance's rating plate must conform to the power supply.
- Do not allow nozzles and tubes (when the appliance is switched on) to come within the proximity of the head – danger for eyes and ears, for example.
- Do not vacuum noxious substances or corrosive or solvent liquids.
- Never operate the appliance in rooms where inflammable materials are stored or where gases have formed.
- Store the appliance and its attachments in a dry, clean and enclosed space.
- Materials such as petrol, paint thinner and heating oil can form explosive gases or mixtures by being subjected to centrifugal air from the appliance.
- Never vacuum hot ash or glowing objects.
- Check before every use to be sure that you have correctly fitted the filters required for the specific application.
- Do not vacuum toner dust! Toners such as those used in printers and copiers, can be electric conductors! Furthermore, it is possible that the appliance's filter system will not completely filter out toner dust, and in this way it can enter the air supply of the room.
- Extreme care is required when vacuuming stair carpets with your appliance. Ensure that the vacuum cleaner stands firmly on the step and take care that the flexible hose is not stretched beyond its actual length. When using the vacuum cleaner on stairs, always ensure that you hold the appliance steady with one hand.
- Do not leave the appliance unattended whilst it is switched on.
- Always pull out the plug
  - if the appliance malfunctions during operation
  - before cleaning and maintenance
  - after use
  - when changing the filter.
- This appliance can be used by **children** who are over 8 and by those with reduced physical, sensory or mental capabilities or lacking experience and/ or knowledge given that they have been supervised or instructed in the safe use of the appliance and have understood the resulting dangers. **Children** must not play with the appliance. Cleaning and **user maintenance** must not be undertaken by **children** who are not subject to supervision.

- Never unplug the appliance by pulling at the cable, but only by removing the plug directly from the socket.
- Ensure that the main cable is not exposed to either heat or chemical substances, nor that it is pulled across sharp edges or surfaces.
- Never repair damage to the appliance, to the accessories or to the cable (special cable required); have repairs done only by an authorised customer service station, because modifications to the appliance can pose a risk to your health. Ensure that only original spare parts and accessories are used.
- Do not expose the appliance to the elements, humidity or heating sources.
- Never aim the cleaning jet at people or animals, at electrical sockets or electrical appliances.
- Chemicals such as the cleaning fluid concentrates should not be handled by children.
- The functionality and complete effectiveness of the appliance can only be warranted if you use original THOMAS cleaning fluids.
- Persons with sensitive skins should avoid direct contact with the cleaning fluid.
- If cleaning fluid comes into contact with mucous membranes (eyes, mouth, etc.), immediately flush with water.

## For sake of the environment

Do not just throw away packaging material and worn out appliances!

### Appliance packaging:

- The packaging carton can be placed in the waste paper collection bin
- The plastic bag made of polyethylene (PE) should be placed in the appropriate disposal bin for recycling.

### Appliance disposal at the end of service life:

- Appliance disposal in accordance with the local regulations but before doing so disconnect and cut off the mains plug.



The symbol on the respective product or its packaging indicates that this product must not be disposed of as household waste. Instead, it should be handed into the collection point for recycling electrical and electronic equipment.

By ensuring the proper disposal of this product, you will help to prevent potential adverse consequences for the environment and human health, which could otherwise be caused by inappropriate disposal of this product.

For more explicit information about recycling of this product, please contact your local town hall, your household waste disposal service or the shop where you purchased the product.

## Assembly of castor wheels

- A** Undo the snap-on fasteners and lift the motor block.
- B** Push the castor wheels and the pegs into the base of the collecting bin until they snap into place.

## Dry vacuuming

### THOMAS BRAVO 20









**!** After wet vacuuming, the appliance must be absolutely dry; dry off the flexible hose or tubes if necessary beforehand.

#### Never dry vacuum without filters or with damaged filters.

- K** Remove the cleaning fluid tank.
  - C** Use the taper filter (30) in addition to the paper filter sack. By doing this you achieve the best retention of the residue dust. Place the taper filter (30) on the underside of the motor head (2). Depending on the model in position 1 or 2 and lock with the rotary clips. In the case of stubborn dirt weak suction power the taper filter (30) can be washed out with clear water without adding washing detergents or cleaning agents. Make sure that the filter is completely dry when using the vacuum cleaner the next time.
  - D** Press the filter sack on the suction connection firmly and lay it against the wall of the collecting bin.
  - G** Clip the hose for the cleaning fluid to the underside of the motor block.
  - H** Place the motor block on top and secure it by means of snap-on fasteners.
  - J** Connecting the flexible hose. Remove the hose by turning the hose connecting piece and withdrawing the hose.
- Assemble the accessories you require.  
Connect the mains cable.
- N** Turn the appliance on with the On/Off switch. The pump switch (7) must not light up.
  - i** Suction control (11, figure P) allows you to vary the suction power.
    - Sliding air trap closed = full suction power
    - Sliding air trap open = reduced suction power

## THOMAS BRAVO 20S Aquafilter

 Never use your AQUAFILTER appliance in dry vacuum mode without the Aquafilter, the fine particle textile filter and an appropriate water level. Do not vacuum up large quantities of particle dust, e.g. flour, cocoa powder, cement, etc.

-  Remove the cleaning fluid tank.
-  Connect up the two-piece AQUA filter, pushing it together until the two parts fit snugly, and push it firmly onto the suction socket.
  -  Note the marker guides!The AQUA filter has to snap into place on the floor of the suction canister and has to lie there evenly.  
Fill 2 litres of clear water into the collecting bin.
-  Hang the fine particle filter in the collecting bin by turning down the top edge.
-  Clip the suction hose for cleaning fluid to the underside of the motor block.
-  Fit tissue filter (29) by means of the clamping ring (32) and fasten with turning clips.
-  Place the motor block onto the collecting bin and snap shut with snap-on fasteners.
-  Connect flexible hose. Remove the hose by turning the hose connecting piece to the side and withdrawing the hose.

Assemble the desired accessories.

Connect the mains cable.

-  Switch on the appliance with the On/Off (6) switch.  
The pump switch (7) must not light up.  
  
Suction control (11, figure P) allows you to vary the suction power.
  - Sliding air trap closed = full suction power
  - Sliding air trap open = reduced suction power

### Cleaning and care of the AQUA filter system

 **For reasons of hygiene, empty, clean and dry the AQUAFILTER system and the collecting bin after each use. Dirty water and damp parts will promote the growth of bacteria and mildew.**

Clean the fine particle filter – according to how dirty it is – with a dry or damp cloth. If it is very dirty, clean it out with clear water, without adding any detergents

or cleaning fluids. Please make sure that the filter is completely dry before next using the vacuum cleaner.







### Wet vacuuming

 Keep the float valve (40, fig. S) clean and accessible at all times. It automatically interrupts vacuuming when the collecting bin is full.

When vacuuming out containers in which the liquid level is higher than the top of the collecting bin and which have a larger volume than the capacity of the collecting bin, liquid can continue to be vacuumed beyond the capacity of the collecting bin if the float valve is closed.

In such cases, vacuum only in partial amounts and intermittently empty the collecting bin.

Lift the tube and flexible hose out of the liquid first and then turn off the appliance afterwards, in order to prevent an afterflow of liquid.

-  Open the snap-on fasteners and lift the motor block.
-  Remove the filters from the appliance, because they will otherwise be damaged (figures C and D). If your appliance is an AQUAFILTER appliance, remove the AQUA filter and the fine particle filter (figures C, E and F).  
If the cleaning fluid tank is fitted, remove it (figure K).
-  Place the motor block onto the collecting bin and snap shut with snap-on fasteners.  
Connect the mains cable.
-  Connect flexible hose. Remove the hose by turning the hose connecting piece to the side and withdrawing the hose.
-  Close the suction power control (11) on the handle.
-  Switch on the appliance with the On/Off (6) switch.  
The pump switch (7) must not light up.
-  After completion of wet vacuuming, please clean and dry the appliance and the accessories used.

### Spray extraction (shampooing) of carpets and hard floor coverings

 Shampoo only carpets which can be cleaned wet. Fine, hand-woven or non-colour-fast carpets should not be shampooed.  
If the carpet has been shampooed before, it is possible that you will obtain a great deal of foam when you use THOMAS BRAVO for the first time. If this is the case, switch off the appliance and empty the collecting bin.

Thereafter, in order to prevent excess foam, put ½ cup of vinegar into the collecting bin.

Excess foaming will not occur after you have thoroughly cleaned the carpet once with THOMAS cleaning concentrate, because it contains a special anti-foam substance.

**Ensure that there is always liquid in the fresh water container when the spraying function is switched on, in order to avoid possible damage to the pump.**

### Carpet cleaning

- A** Open the snap-on fasteners and lift the motor block.
- K** Remove the lid of the cleaning fluid tank and fill the tank with THOMAS ProTex Cleaning Fluid. See the bottle label for dosage instructions. Use only lukewarm (max. 30 °C) water. Replace the lid and insert the filled cleaning fluid tank into the appliance.
- G** Take the suction hose for cleaning fluid out of its holder on the motor block.
- L** Place the motor block onto the collecting bin such that the suction hose (36) is immersed all the way to the bottom of the cleaning fluid tank and is not bent..
- J** Connect flexible hose. Remove the hose by turning the hose connecting piece to the side and withdrawing the hose.
- M** Insert the cut-off valve into its receptacle on the suction tube. Snap the handle into the suction tube and fasten the cleaning fluid hose to the flexible hose by means of the plastic clips.
- N** Snap the cleaning fluid hose into the quick coupling on the motor block.
- O** Fit the carpet spray extraction nozzle onto the suction tube.
- P** Place the cleaning fluid hose of the carpet spraying nozzle onto the cut-off valve and lock it in place by turning it. Press the cleaning fluid hose into the hose receptacle on the suction tubes, or in the case of stainless steel tubes, fasten it to the tube with the smaller tube clips (39). Connect the mains cable.
- N** Switch on the appliance with the On/Off (6) switch.  
Switch on the pump switch (7).

- P** Press the hook on the cut-off valve (16).  
Cleaning fluid spray will begin.

**⚠ Before refilling the cleaning fluid tank, always empty the dirty water from the collecting bin.**

### Cleaning hard floors

- Q** Assemble hard floor adapter.

**See "Carpet cleaning" procedure.**

- i** We recommend THOMAS ProFloor cleaning concentrate for cleaning hard floors.

### Cleaning upholstery (according to model)

For cleaning your upholstery or car seats, please use the upholstery spray extraction nozzle (23).

- i** Take care not to apply too much liquid; depending on the upholstery sublayer, you may experience significant drying times.
- R** Assemble the upholstery spray extraction nozzle. Fasten the cleaning fluid hose by turning it. Fit the nozzle onto the handle.

### Cleaning and care of the spray extraction system

- K** **To care for the pump and valves properly, fill the cleaning fluid tank with clear water and insert it. Connect the mains cable. Switch on the On/Off switch (6) as well as the pump switch (7).**
- P** **Operate the spraying system, e.g. over a sink (disengage the hook on the cut-off valve (16)).**
- N** Before removing the cleaning fluid hose, engage the hook on the cut-off valve (16, figure P) in order to release the remaining pressure in the system, and then press the key on the quick coupling (5).

Remove mains cable!

Afterwards, clean and dry the appliance and the accessories you have used.

**Never immerse the motor block in water!**

Clean the motor block casing with a damp cloth and wipe dry.

## Important tips

- i** When wet vacuuming, always vacuum by drawing the carpet spray nozzle in straight parallel strokes across the surface towards you.
- i** In order to avoid soiling the carpet again, you should not walk on shampooed carpets until they have dried.
- i** In order to achieve quicker drying of shampooed surfaces, it is helpful to remove residual liquid remaining in the carpet by vacuuming it again – without engaging the valve hook.
- i** When cleaning parquet floors, please observe the instructions of the parquet floor manufacturer.

## If unexpected difficulties arise

If your appliance does not operate to your satisfaction, you do not have to contact customer service straight away. Please check first as to whether the fault is due one of the following minor causes:

### Dust escaping from suction sockets:

- Has the filter system been fitted in accordance with the instructions?
- Has an original THOMAS filter been used?

### Gradual reduction in suction power:

- Are the pores of the tissue filter clogged up by dust or soot?
- Is the collecting bin full?
- Is there a blockage in the nozzle, extension tube or flexible hose?/Stretch the flexible hose while the appliance is switched on – this will loosen the obstruction.)

### Water is coming out of the air expulsion openings of the appliance during vacuuming:

- Is the float (figure 5) blocked when vacuuming liquid and unable to operate?
- Was original THOMAS cleaning concentrate used for shampooing?
- Have AQUAFILTER and fine particle textile filter (according to model) been fitted according to the instructions?

### Sudden reduction in suction power

- Has the float stopped the flow of air? This can happen if the appliance is standing at a slant or if the appliance falls over. Turn off the vacuum cleaner –

the float will fall back into place – the appliance is ready for use again.

### The motor does not function:

- Is there damage to the mains cable, plug or socket?
- Pull out the plug before checking.
- Never open the motor yourself!

### No cleaning fluid is coming out:

- Is the pump switched on (switch (7) has to light up)?
- Clean the filter catch on the suction hose (36).
- Has the suction hose been correctly fitted in the cleaning fluid tank?
- Is the spray nozzle clogged? If the spray nozzle becomes clogged, lay the nozzle into water for a while and then blow strongly through it.

## Customer Service:

Ask your dealer for the address or telephone number of your nearest THOMAS Customer Service.

Specify your model number and type when contacting your dealer – you will find these details on the rating plate.

**To maintain the safety of your appliance, you should have repairs, especially on live parts, carried out by a trained electrician only. In the event of a fault, you should therefore approach your dealer or the THOMAS Customer Service directly.**

**Contact details are on the reverse side.**

Subject to technical modifications.



## Avant la première mise en service

F

**Veillez s.v.p. lire attentivement toutes les informations indiquées ci-après. Elles fournissent d'importantes consignes et remarques pour la sécurité, l'emploi et la maintenance de l'appareil. Veuillez également conserver soigneusement le présent mode d'emploi et le remettre au propriétaire suivant.**

## Identification des pièces

1 = Cuve
2 = Tête du moteur
3 = Fermeture à décli
4 = Roues de guidage
5 = Raccord rapide
6 = Bouton MARCHE/ARRET
7 = Interrupteur de la pompe MARCHE/ARRET (allumé)
8 = Raccord d'aspiration
9 = Poignée
10 = Câble de raccordement au secteur
11 = Bouton de régulation de la puissance d'aspiration
12 = Tuyau flexible pour détergent (partie supérieure)
13 = Tuyau flexible d'aspiration
14 = Tube d'aspiration
15 = Clips de flexible
16 = Soupape d'arrêt
17 = Injecteur-extracteur pour tapis et moquettes
18 = Tuyau flexible pour détergent (partie inférieure)
19 = Suceur pour meubles rembourrés
20 = Adaptateur pour sols durs
21 = Suceur pour tapis et moquettes
22 = Suceur pour joints
23 = Injecteur-extracteur pour meubles rembourrés
24 = Réservoir à détergent
25 = Détergent concentré pour textiles (ProTex)
26 = Tête siphon*
29 = Partie textile du filtre*
30 = Filtre conique
32 = Collier de serrage*
33 = Sac à poussière
34 = Filtre AQUA *
35 = Filtre textile pour poussières fines *
36 = Flexible d'aspiration pour détergent
37 = Dispositif d'accrochage du tube d'aspiration
38 = Support du tube d'aspiration
39 = Clips du tube*

\* seulement avec THOMAS BRAVO 20 S Aquafilter



## Consignes de sécurité

- THOMAS BRAVO est un appareil qui ne doit être utilisé que dans le ménage.
- L'appareil ne doit jamais être mis en service:
  - si le câble de raccordement au secteur est endommagé,
  - s'il présente des dommages visibles
  - et s'il est tombé.
- La tension d'alimentation doit correspondre aux indications données sur la plaque signalétique.
- Suceurs, injecteurs et tubes ne doivent jamais être tenus au niveau de la tête lorsque l'appareil est en marche, risque de lésion pour les yeux et les oreilles.
- L'appareil n'est pas approprié pour l'aspiration de substances nocives, corrosives ou contenant des solvants.
- L'appareil ne doit pas être utilisé dans des pièces où sont entreposées des substances inflammables ou dans des locaux où des gaz se dégagent.
- Conservez l'appareil ainsi que les accessoires dans un endroit sec, propre et fermé.
- Les substances comme l'essence, les solvants de peinture et le fuel peuvent, lorsqu'elles sont brassées avec l'air d'aspiration, engendrer des vapeurs ou des mélanges explosifs.
- Ne jamais aspirer de cendres chaudes ou des objets incandescents.
- Ne jamais aspirer des poussières de toner, tel que contenues par exemple dans les cartouches pour imprimantes ou photocopieurs. De telles poussières peuvent en effet être conductrices d'électricité ! Par ailleurs, il est éventuellement possible que le système de filtration de l'aspirateur ne puisse pas filtrer intégralement ces poussières de toner qui sont alors susceptibles d'être à nouveau refulées dans l'air ambiant.
- Une très grande prudence est recommandée lors du nettoyage d'escaliers. Veiller à ce que l'appareil dispose d'une place suffisante. Ne jamais tirer les flexibles au-delà de leur longueur initiale. Toujours maintenir l'appareil d'une main.
- Ne jamais laisser l'appareil allumé sans surveillance.
- Cet appareil peut être utilisé par des **enfants** à partir de 8 ans et des personnes ayant des capacités physiques, sensorielles ou mentales réduites ou un manque d'expérience ou de connaissances sous surveillance ou à condition qu'ils aient reçu les instructions appropriées leur permettant de se servir de l'appareil en toute sécurité et de comprendre les risques qui peuvent en résulter. Ne laisser pas les **enfants** jouer avec l'appareil. Le nettoyage et l'**entretien régulier de l'appareil** ne doivent pas être réalisés par des **enfants** sans surveillance.



- Le connecteur de branchement au secteur doit être retiré:
  - en cas de dysfonctionnement de l'appareil
  - avant chaque nettoyage et entretien de l'appareil
  - après chaque utilisation
  - à chaque changement de filtre
- Ne jamais tirer sur le câble pour débrancher le connecteur de la prise, toujours tirer sur le connecteur lui-même.
- Veiller à ce que le câble de branchement ne soit jamais exposé à de fortes températures ou à des fluides chimiques et à ce qu'il ne soit jamais tiré sur des arêtes ou surfaces tranchantes.
- Ne jamais réparer soi-même les dommages éventuels qui peuvent éventuellement se présenter sur l'appareil, les accessoires ou le câble de raccordement au secteur (câble spécial nécessaire). De telles réparations doivent toujours être confiées au service technique après vente.
- Ne pas exposer l'appareil aux intempéries, à l'humidité ou à des sources de chaleur quelconques.
- Ne jamais diriger un jet de détergent sur des personnes, des animaux ou encore sur des prises de courants ou des appareils électriques.
- Les agents chimiques, comme tous les concentrés détergents, doivent toujours être tenus hors de la portée des enfants.
- Les fonctions de l'appareil et l'effet de nettoyage ne peuvent être intégralement garantis que sous réserve de l'utilisation du produit détergent THOMAS.
- Les personnes à peau sensible doivent éviter tout contact direct avec la solution de nettoyage.
- En cas de contact du concentré détergent avec les muqueuses (yeux, bouche etc.), rincer immédiatement à l'eau.

## Pour l'amour de l'environnement

Ne vous débarrassez pas des emballages et appareils usagés en les jetant tout simplement!

### Emballage de l'appareil:

- Le carton d'emballage peut être recyclé avec les vieux papiers.
- Le sac en plastique polyéthylène (PE) peut être porté sur une déchetterie pour recyclage.

### Recyclage de l'appareil à la fin de sa durée de vie:

- Éliminez l'appareil usagé conformément aux prescriptions locales sans oublier de couper auparavant le connecteur du câble de raccordement au secteur.



Si ce symbole est apposé sur le produit ou son emballage, ceci souligne que ce produit ne peut pas être traité comme un déchet ménager ordinaire, mais qu'il doit être porté dans un centre de collecte pour recyclage des appareils électriques et électroniques.

En contribuant à une élimination correcte de ce produit, vous contribuez à protéger l'environnement et la santé humaine. Environnement et santé sont menacés par toute procédure d'élimination incorrecte. Pour plus d'information sur le recyclage de ce produit, veuillez vous adresser à la mairie de votre commune, aux services de ramassage des déchets ou au commerçant qui vous a vendu ce produit.

## Montage des roues de guidage

- A** Ouvrir le dispositif de fermeture à déclic et retirer la tête du moteur.
- B** Bien enfoncer les roues de guidage et goujons dans le fond de la cuve

## Aspiration à sec

### THOMAS BRAVO 20

**!** L'appareil doit être absolument sec, c'est-à-dire que si vous avez auparavant effectué une aspiration humide, il vous faut tout d'abord séché l'appareil ainsi que les flexibles et tubes.

**Ne jamais aspirer à sec sans filtre ou avec des filtres endommagés**

- K** Retirer le réservoir à détergent
- C** Utilisez le filtre conique (30) en supplément du sac à poussières. Le pouvoir de rétention de la poussière sera ainsi optimisé. Placez le filtre conique (30) sur la face inférieure de la tête du moteur (2). En fonction du modèle, verrouillez le sur la position 1 ou 2 avec les crochets rotatifs prévus à cet effet. En cas de fort encrassement ou de baisse de puissance de l'aspirateur, vous pouvez laver le filtre conique (30) à l'eau claire. N'utilisez jamais de produits de lavage ou de nettoyage en supplément. Veillez à ce que le filtre soit bien sec avant de l'utiliser à nouveau.

- D** Enfoncer le sac à poussières sur le raccord d'aspiration puis le disposer contre la paroi de la cuve.
- G** Enclencher le flexible d'aspiration pour détergent sur la face inférieure de la tête du moteur.
- H** Monter la tête du moteur et fermer le dispositif de fermeture à déclic
- J** Raccorder le flexible. Pour retirer le flexible tourner le raccord sur le côté puis tirer.

Insérer l'accessoire désiré

Brancher le connecteur sur le secteur

- N** Mettre l'appareil en marche avec le bouton MARCHE/ARRET (6)

La puissance d'aspiration peut être modifiée avec le bouton de régulation (11, Schéma P).

- Coulisseau d'aération secondaire fermé = pleine puissance
- Coulisseau d'aération secondaire ouvert = puissance réduite

## THOMAS BRAVO 20S AQUAFILTER



En mode aspiration à sec, l'appareil AQUAFILTER ne doit jamais être utilisé sans filtre AQUA et sans filtre textile pour poussières fines. De même, il faut toujours veiller auparavant à ce qu'il soit rempli correctement avec de l'eau.

N'aspirez jamais de grandes quantités de poussières fines, telles que par exemple de la farine, du cacao en poudre, du ciment etc.



Retirer le réservoir à détergent.



Insérer le filtre AQUA deux pièces jusqu'à la butée puis le pousser complètement jusqu'au raccord d'aspiration.

 Lors de cette opération, respecter les marques apposées.

Le filtre AQUA doit s'enclencher sur le fond de la cuve et reposer de façon uniforme au fond. Remplir la cuve de l'aspirateur avec 2 litres d'eau claire.



Accrocher le filtre textile pour poussières fines sur le bord de la cuve en retournant le bord supérieur du filtre.



Enclencher le flexible d'aspiration pour détergent sur la face inférieure de la tête du moteur.



Monter la partie textile du filtre (29) à l'aide de l'anneau de serrage (32) et fixer avec les brides tournantes.



Monter la tête du moteur et fermer le dispositif de fermeture à déclic.



Raccorder le flexible. Pour retirer le flexible tourner le raccord sur le côté puis tirer.

Insérer l'accessoire désiré

Brancher le connecteur sur le secteur



Mettre l'appareil en marche avec le bouton MARCHE/ARRET (6)

L'interrupteur de la pompe (7) ne doit pas s'allumer



La puissance d'aspiration peut être modifiée avec le bouton de régulation (11, Schéma P).

- Coulisseau d'aération secondaire fermé  
= pleine puissance
- Coulisseau d'aération secondaire ouvert  
= puissance réduite

### **Nettoyage et entretien du système AQUAfilter**



**Pour des raisons d'hygiène, le système AQUAfilter et la cuve de l'aspirateur doivent être vidés, nettoyés et séchés après chaque utilisation. Eau sale et pièces humides favorisent en effet la prolifération des bactéries et des champignons.**

Essuyer le filtre textile pour poussières fines, en fonction de son encrassement, avec un chiffon sec ou humide. S'il est fortement encrassé, le rincer à l'eau claire, sans addition de produits de lavage ou de détergents. Veiller à ce que le filtre soit entièrement sec lors de la prochaine utilisation de l'aspirateur.

### **Aspiration humide**



Toujours maintenir la soupape à flotteur (40, schéma S) entièrement propre et en parfait état de fonctionnement. Cette soupape interrompt immédiatement l'aspiration lorsque la cuve de l'aspirateur est pleine.

En cas d'aspiration à partir de cuves dont le niveau de liquide est supérieur au bord supérieur de la cuve de l'aspirateur et dont la capacité est supérieure à celle de la cuve, il se peut que le liquide continue de s'écouler même lorsque la soupape à flotteur est fermée.

Dans de tels cas, nous vous recommandons de n'aspirer qu'une certaine quantité de liquides et de vider entre chaque opération la cuve de l'aspirateur.

Relever tout d'abord le tube et le flexible d'aspiration au-dessus de la surface du liquide puis éteindre l'appareil afin d'éviter une fuite de liquide.



Ouvrir le dispositif de fermeture à déclic et retirer la tête du moteur.



Retirer les filtres de l'appareil, car ils risqueraient sinon d'être endommagés (Schémas C et D). Avec les appareils AQUAFILTER, retirer le filtre AQUA et le filtre textile pour poussières fines (Schémas C, E et F).

Si le réservoir à détergent est monté sur l'appareil, le retirer (Schéma K)



Monter la tête du moteur et fermer le dispositif de fermeture à déclic



Raccorder le flexible. Pour retirer le flexible tourner le raccord sur le côté puis tirer.



Fermer le dispositif de régulation de la puissance d'aspiration (11) sur la poignée.



Mettre l'appareil en marche avec le bouton MARCHE/ARRET (6)

L'interrupteur de la pompe (7) ne doit pas s'allumer



Après aspiration humide, nettoyer et sécher l'appareil et les accessoires utilisés

### **Injection-extraction (aspiration lavage) pour tapis, moquettes et sols durs**



Ne nettoyer que les tapis et moquettes résistants à un nettoyage humide

Les tapis finement tissés main ou dont les couleurs risquent de déteindre ne doivent pas être nettoyés par voie humide.

Si le tapis ou la moquette a déjà été shampooiné à une époque précédente, il peut y avoir formation importante de mousse lors de la première utilisation de THOMAS BRAVO. Dans un tel cas, arrêter l'appareil et vider la cuve de l'aspirateur.

Pour inhiber ensuite la formation de mousse, ajouter ½ tasse de vinaigre dans la cuve de l'aspirateur.

Une formation importante de mousse après un nettoyage à fond avec le détergent concentré THOMAS est exclue étant donné que ce produit contient un anti-mousse spécial.

**Lorsque la fonction injection est activée, veiller à ce qu'il y ait toujours assez de liquide dans le réservoir d'eau claire, afin d'éviter un endommagement éventuel de la pompe.**

### Nettoyage des tapis et moquettes

- A** Ouvrir le dispositif de fermeture à dé clic et retirer la tête du moteur.
- K** Retirer le couvercle du réservoir à détergent et remplir le réservoir avec le détergent THOMAS ProTex.  
Pour le dosage, voir étiquette sur le flacon  
**Utiliser de l'eau tiède (max. 30°C).**  
Remettre le couvercle et insérer le réservoir rempli dans l'appareil.
- G** Retirer le flexible d'aspiration pour détergent de son support sur la tête du moteur.
- L** Monter la tête du moteur de façon telle que le flexible d'aspiration (36) soit immergé jusqu'au fond du réservoir à détergent en évitant toute formation de coudures.
- J** Raccorder le flexible. Pour retirer le flexible tourner le raccord sur le côté puis tirer.
- M** Insérer la soupape d'arrêt dans le logement prévu sur le tube d'aspiration. Enfiler la poignée dans le tube d'aspiration et fixer le flexible pour détergent sur le flexible d'aspiration avec le clips en plastique.
- N** Enclencher le flexible pour détergent dans le raccord rapide sur la tête du moteur.
- P** Placer le flexible pour détergent de l'injecteur pour tapis sur la soupape d'arrêt puis le verrouiller en tournant. Pousser le flexible pour détergent dans le support pour flexible sur les tubes d'aspiration ou, dans le cas de tube en acier inox, le fixer avec les petits clips (39) sur le tube d'aspiration.  
Brancher le connecteur sur le secteur
- N** Actionner le bouton MARCHE/ARRÊT (6) et l'interrupteur de la pompe allumé (7)

**P** Pousser sur le levier de la soupape d'arrêt (16) pour pulvériser le détergent.

**!** **Avant de remplir à nouveau le réservoir à détergent, il faut toujours vider l'eau sale qui se trouve dans la cuve de l'aspirateur.**

### Nettoyage des sols durs

**Q** Monter l'adaptateur pour sols durs

**Méthode opératoire: voir "Nettoyage des tapis et moquettes"**

**i** Pour le nettoyage des sols durs, nous vous conseillons d'utiliser le détergent concentré THOMAS ProFloor.

### Nettoyage des meubles rembourrés (suivant modèle)

Pour le nettoyage de vos meubles rembourrés ou sièges auto, utilisez l'injecteur-extracteur pour meubles rembourrés (23).

**i** Veiller à ne pas pulvériser trop de liquide étant donné qu'en fonction du rembourrage, vous devrez vous attendre alors à un temps de séchage relativement long.

**R** Monter l'injecteur-extracteur pour meubles rembourrés. Fixer le flexible pour détergent en tournant. Pousser l'injecteur-extracteur sur la poignée.

### Nettoyage et entretien du système d'injection-extraction

- K** Pour l'entretien de la pompe et des soupapes, remplir le réservoir à détergent avec de l'eau claire puis l'insérer dans l'appareil.  
Raccorder le connecteur au secteur, actionner le bouton Marche/arrêt (6) ainsi que l'interrupteur de la pompe (7)
- P** Mettre le système d'injection en marche par exemple au-dessus d'un lavabo [actionner le levier sur la soupape d'arrêt (16)].
- N** Avant de dégager le flexible pour détergent, actionner le levier (16, schéma P) pour éliminer le reste de pression dans le système, ensuite appuyer sur la touche sur le raccord rapide (5)





Retirer le connecteur du secteur!

Ensuite nettoyer et sécher l'appareil ainsi que les accessoires utilisés

**Ne jamais tremper la tête du moteur dans l'eau!**

Essuyer le carter du moteur avec un chiffon humide puis avec sécher un chiffon sec.

## Conseils importants

-  En aspiration humide, effectuer des passes de nettoyage en tirant toujours l'injecteur pour moquettes vers vous, passe par passe.
-  Pour éviter un nouvel encrassement, attendre avant de marcher sur la moquette qu'elle soit à nouveau complètement sèche.
-  Pour que la surface nettoyée sèche rapidement, il est judicieux de repasser l'aspirateur sur la moquette sans actionner le levier de la soupape. L'humidité restante peut ainsi être largement éliminée.
-  Pour le nettoyage de parquets, veuillez s.v.p. respecter les instructions du fabricant du parquet.

## Aide en cas de dysfonctionnements éventuels

S'il arrive que votre appareil ne fonctionne pas comme il se doit, vous n'avez peut être pas besoin de recourir immédiatement au service après vente. Nous vous conseillons de vérifier auparavant si le dysfonctionnement constaté ne s'explique pas par une raison toute simple.

### Si de la poussière sort de l'aspirateur, en mode aspiration, il est possible

- que le système filtre soit mal fixé et/ou défectueux,
- que vous n'avez pas utilisé un filtre de la marque THOMAS:

### Si la puissance d'aspiration diminue peu à peu, il est possible :

- que les pores du filtre soient bouchés par des poussières fines.
- que le sac à poussières soit plein,
- que les suceurs, tubes rallonges ou flexibles soient obstrués par des saletés (tirer alors sur le flexible, l'appareil étant en marche – Cet allongement permet de débloquer les matières qui l'obstruent).

### Si, en mode aspiration, de l'eau sort des orifices d'échappement d'air, il est possible:

- que le flotteur (Schéma S) soit bloqué par des liquides et ne puisse ainsi pas répondre,
- que vous ayez, en mode aspiration-lavage, utilisé un produit autre que le détergent concentré THOMAS,
- que le filtre AQUA et le filtre textile pour poussières fines (suivant modèle) ne soient pas montés correctement, suivant les instructions de montage.

### Si la puissance d'aspiration diminue brutalement, il est possible :

- que la soupape à flotteur ait stoppé l'air d'aspiration. Ceci peut se produire lorsque l'appareil se trouve

en position fortement inclinée ou lorsqu'il a basculé. Eteindre alors l'aspirateur – le flotteur retombe – l'appareil est alors à nouveau prêt à fonctionner.

### Si le moteur ne tourne plus, il est possible:

- qu'un câble, des connecteurs ou une prise de courant soit défectueux.
- Avant de vérifier, retirez le connecteur du secteur.
- N'ouvrez jamais le moteur vous-même!

### Si le détergent ne peut pas sortir, il est possible:

- que la pompe ne soit pas activée [Interrupteur (7)], vérifier que l'interrupteur soit bien allumé,
- que le tamis de filtration sur le flexible d'aspiration (36) ait besoin d'un nettoyage,
- que le flexible d'aspiration ne soit pas bien accroché dans le réservoir à détergent,
- que l'injecteur soit bouché. Si l'injecteur est bouché, tremper le pendant un certain temps dans l'eau. Puis souffler fortement pour éliminer les saletés.

## Service après vente

Veillez s.v.p. vous adresser à votre commerçant spécialisé. En cas de besoin, il vous indiquera volontiers l'adresse ou le numéro de téléphone du service après vente THOMAS compétent dans votre cas.

Lorsque vous recourez au service après vente, veuillez toujours indiquer les renseignements qui se trouvent sur la plaque signalétique de votre aspirateur.

**Afin de garantir le maintien de la sécurité de votre appareil, nous vous recommandons expressément de confier toutes les réparations et, en particulier, les réparations sur les pièces conductrices d'électricité à des ouvriers électriciens spécialisés. En cas de dysfonctionnement, adressez-vous par conséquent à votre commerçant spécialisé ou directement au service après vente THOMAS:**

**Pour tout contact, vous trouverez les coordonnées nécessaires au verso.**

Sous réserve de modifications techniques.

## Voor de eerste ingebruikneming



**Leest U alstublieft alle volgende  
aangevoerde informatie opmerkelijk  
door. Zij geven belangrijke aanwijzingen  
voor de veiligheid, het gebruik en het  
onderhoud van het apparaat. Bewaart U  
de gebruiksaanwijzing zorgvuldig en geeft  
U deze aan de volgende bezitter verder.**

## Deelidentificatie:

1 = Reservoir	_____
2 = Motorkop	_____
3 = Sluitsnapschoot	_____
4 = Zwenkwielen	_____
5 = Snelkoppeling	_____
6 = IN/UIT-schakelaar	_____
7 = IN/UIT-pompschakelaar (verlicht)	_____
8 = Toevoeropeningen	_____
9 = Handgreep	_____
10 = Netaansluitingsleiding	_____
11 = Zuigkrachtregeling	_____
12 = Reinigingsmiddelslang (bovenste deel)	_____
13 = Zuigslang	_____
14 = Zuigbuis	_____
15 = Slangkliks	_____
16 = Afsluitventiel	_____
17 = Tapijt-sproeiextractiemondstuk	_____
18 = Reinigingsmiddelslang (onderste deel)	_____
19 = Kleine zuigmond	_____
20 = Harte vloeradapter	_____
21 = Tapijtmondstuk	_____
22 = Kierenzuigmond	_____
23 = Sproeiextractiemondstuk voor kleine zuigmond	_____
24 = Reinigingsmiddeltank	_____
25 = Textielreinigingsconcentraat (ProTex)	_____
26 = Sifinmondstuk *)	_____
29 = Filtervlies*	_____
30 = Kegelfilter	_____
32 = Spanring*	_____
33 = Papieren filterzak	_____
34 = AQUA-filter *)	_____
35 = Fijne stof textielfilter *)	_____
36 = Aanzuigslang voor reinigingsmiddel	_____
37 = Zuigbuis houder	_____
38 = Plaatspositie zuigbuis	_____
39 = Buisclips *)	_____

\*) = slechts THOMAS BRAVO 20 S Aquafilter



## Veiligheidsaanwijzingen

- THOMAS BRAVO dient uitsluitend voor het gebruik in de huishouding.
- Het apparaat in geen geval in gebruik nemen, wanneer:
  - de netaansluitingsleiding beschadigd is,
  - er zichtbare schade te zien zijn,
  - het eens naar beneden gevallen zou zijn.
- De spanningsopgaaf op het typebordje moet met de voedingsspanning overeenstemmen.
- Mondstukken en buizen mogen bij ingeschakeld apparaat niet in de buurt van het hoofd geraken, omdat anders een blessurerisico voor ogen en oren bestaat.
- Het apparaat niet voor het afzuigen van gezondheidsgevaarlijke, bijtende en oplossingsmiddelbevattende stoffen geschikt.
- Het apparaat mag niet in ruimtes worden gebruikt, waarin brandgevaarlijke stoppen zijn opgeslagen of zich gassen hebben gevormd.
- Bewaar het apparaat en het toebehoren in een droge, schone en gesloten ruimtes.
- Stoffen zoals benzine, verfverduunningsmiddelen en brandstofolie kunnen door wervelen met de zuiglucht explosieve dampen of mengsels vormen.
- Nooit hete as of gleiende voorwerpen opzuigen.
- Controleert U voor ieder gebruik, of de telkens benodigde filters juist zijn ingezet.
- Zuigt U geen tonerstof op! Toner, die bijvoorbeeld bij printers en kopieerapparaten wordt gebruikt, kan elektrisch geleidbaar zijn! Bovendien wordt de toner door het filtersysteem van de stofzuiger eventueel niet geheel uitgefilterd en kann zo door de zuigventilator weer in de ruimtelucht geraken.
- Er moet met uiterste omzichtigheid bij het reinigen van trappen te werk worden gegaan. Zorgt U voor een toereikende standveiligheid van het apparaat. De slang mag niet boven zijn oorspronkelijke lengte uit worden gerek. Houdt U het apparaat altijd met één hand vast.
- Laat U het apparaat nooit in ingeschakelde toestand zonder toezicht staan.
- Dit apparaat kan door **kinderen** vanaf 8 jaar en ouder alsmede door personen met een beperkt lichamelijk, sensorisch of geestelijk vermogen of met een gebrek aan ervaring en/of kennis gebruikt worden, wanneer ze onder toezicht staan of met betrekking tot het veilige gebruik van het apparaat geïnstrueerd werden en ze de daaruit resulterende gevaren begrepen hebben. **Kinderen** mogen niet met het apparaat spelen. Reiniging en **gebruiksonderhoud** mogen niet door **kinderen** zonder toezicht uitgevoerd worden.

- De netstekker moet worden uitgetrokken:
  - bij storingen gedurende het bedrijf,
  - voor iedere reiniging en onderhoud,
  - na het gebruik,
  - bij iedere verwisseling van de stofzak.
- Nooit de stekker aan de kabel uit de contactdoos trekken, maar uitsluitend aan de stekker.
- Zorgt U ervoor, dat de aansluitingsleiding noch aan hitte en chemische vloeistoffen worden blootgesteld noch over scherpe kanten en oppervlakken wordt getrokken.
- Schade aan het apparaat, an de toebehoren of aan de netaansluitingsleiding (speciale leiding noodzakelijk) nooit zelf repareren, maar alleen door een geautoriseerde klantenservice laten herstellen, want veranderingen aan het apparaat kunnen gevaarlijk voor Uw gezondheid zijn. Zorgt U ervoor, dat alleen originele reserveonderdelen en toebehoren woren gebruikt.
- Het apparaat aan geen weersinvloeden, geen vochtigheid en geen hittebronnen blootstellen.
- Chemicaliën, zoals de reinigingsmiddelconcentraten, behoren niet in de handen van kinderen.
- Alleen bij gebruik van het originele THOMAS reinigingsmiddel kan de functie van het apparaat en de volle reinigingswerking gegarandeerd worden.
- Personen met gevoelige huid moeten direct contact met de reinigings-middeloplossing vermijden.
- Zou het reinigingsmiddelconcentraat op de slijmvliezen (oog, mond, enz.) geraken, moet onmiddellijk met water worden nagespoeld.

## Ter wille van het milieu

Verpakkingsmateriaal en uitgediende apparaten a.u.b. niet eenvoudig weggooien!

### Verpakking van het apparaat:

- het verpakingskarton kan met het oud papier verwijderd worden;
- de kunststofverpakking van polyethyleen (PE) bij een recycling-depot afgeven.

### Verwijdering van het apparaat na het einde van de levensijd:

- verwijder het apparaat a.u.b. volgens de plaatselijke voorschriften en snij eerst de stekker eraf, die u eerst uit het stopcontact getrokken heeft.



Het symbool op het product of de verpakking duidt erop dat dit product niet als gewoon huisvuil kan worden behandeld, maar bij een recyclingdepot voor elektrische en elektronische apparaten moet worden afgegeven.

Door uw bijdrage aan een correcte recycling beschermt u het milieu en de gezondheid van uw medemensen. Milieu en gezondheid worden door een foutieve verwijdering van het product in gevaar gebracht.

Nadere informatie betreffende de recycling van dit product krijgt u bij de bevoegde instanties, de vuilafvoer en in de winkel, waar u het product gekocht heeft.

## Montage zwenkwielen

- A** Sluitsnapschoot openen den de motorkop afnemen.
- B** Zwenkwielen en bouten vast in de reservoirbodem indrukken.

## Droogzuigen

### THOMAS BRAVO 20



Na een voorafgaand natzuigen moet het apparaat absoluut droog zijn; ook de slang of buis eventueel vooraf drogen..

**Nooit zonder of met beschadigde filters droogzuigen!**

- K** Reinigingsmiddeltank afnemen.
- C** Gebruik het kegelfilter (30) extra bij de papierfilterzak. Zodoende wordt het stof het beste gebonden. Het kegelfilter (30) aan de onderkant van de motorkop (2) bevestigen. Al naar gelang het model op positie 1 of 2 met de draaiklemmen vergrendelen. Bij sterke vervuiling of verminderde zuigcapaciteit kan het kegelfilter (30) met helder water, zonder toevoeging van was- en reinigingsmiddelen, uitgewassen worden. Let er a.u.b. op dat het filter vóór het volgende gebruik volledig droog is.
- D** Filterzak vast op de toevoeropening drukken en aan de reservoirwand aanleggen.
- G** Aanzuigslang voor reinigingsmiddel aan de onderkant van de motorkop inklikken.
- H** Motorkop opzetten en sluitsnapschoot sluiten.
- J** Zuigslang aansluiten. Voor het afnemen de zuigaansluiting opzij draaien en eruit trekken.

Monteert U de gewenste toebehoren.

Netstekker aansluiten.

- N** Apparaat met IN/UIT-schakelaar (6) inschakelen. Pomschakelaar (7) mag niet oplichten.



Met de zuigkrachtregeling (11, afb. P) laat zich de zuigkracht veranderen.

- Nevenbeluchtingsklep gesloten = volle zuigkracht
- Nevenbeluchtingsklep geopend = verminderde zuigkracht

## THOMAS BRAVO 20S Aquafilter

 Benut U Uw AQUAFILTER-apparaat in een droogzuigbedrijf nooit zonder aquafilter, fijne stof textielfilter en passende watervulling. Zuigt u nooit grotere hoeveelheden van fijne stof bijv. Meel, cacao-poeder, cement enz.

 Reinigingsmiddeltank afnemen.

 2-delige AQUA-filter tot aan de aanslag samensteken en vast op de toevoeropening apschuiven.

 Let U daarbij op de markeringen.

De AQUA-filter moet op de zuigtonbodem inklikken en gelijkmatig op de bodem liggen. Vult U 2 liter helder water in de zuigreservoir.

 Fijne stof textielfilter door omleggen van de bovenste rand in de zuigreservoir inhangen.

 Aanzuigslang voor het reinigingsmiddel aan de onderkant van de motorkop inklikken.

 Het filtervlies (29) met behulp van de spanning (32) monteren en met de draaiklemmen beveiligen.

 Motorkop opzetten en sluitsnapschoot sluiten.

 Zuigslang aansluiten. Voor het afnemen de zuigaansluiting opzij draaien en eruit trekken.

Monteert U de gewenste toebehoren. Netstekker aansluiten.

 Apparaat met IN/UIT-schakelaar (6) inschakelen. Pomschakelaar (7) mag niet oplichten.

 Met de zuigkrachtregeling (11, afb. P) laat zich de zuigkracht veranderen.

- Nevenbeluchtingsklep gesloten = volle zuigkracht
- Nevenbeluchtingsklep geopend = verminderde zuigkracht

### **Reiniging en onderhoud van het AQUA-filterstelsel**

 Om hygiëneredenen het AQUAFILTER-systeem en de zuigreservoir na ieder gebruik ledigen, reinigen en drogen. Vuil water en vochtige delen begunstigen de vermeerdering van bacteriën en schimmel.

Fijne stof textielfilter al naar vervuiling met een droog of vochtig doek afwischen. Bij sterkere verontreiniging met helder water, zonder toevoeging van was- en reinigingsmiddelen, uitwassen. Let U erop, dat de filter bij de volgende zuiginzet geheel is gedroogd.

## Natzuigen

 Vlotterklep (40, afb. S) altijd zuiver en gangbaar houden. Hij onderbreekt automatisch het aanzuigen, wanneer de zuigreservoir vol is.

Bij het afzuigen uit reservoirs, waarvan de vloeistofspiegel hoger ligt als de bovenkant van de zuigreservoir en hun inhoud groter is dan de capaciteit van de zuigreservoir, kann bij gesloten vlotterklep verder vloeistof navloeiën.

In zulke gevallen alleen deelhoeveelheden afzuigen en de zuigreservoir tussendoor ledigen.

Allereerst zuigbuis en -slang uit de vloeistof nemen en daarna het apparaat uitschakelen om een navloeiën van vloeistof te verhinderen.

 Sluitsnapschoot openen en motorkop afnemen.

 Filters uit het apparaat nemen, omdat deze anders worden beschadigd. (afb. C en D). Bij AQUAFILTER-apparaten de AQUA-filter en de fijne stof textielfilter eruit nemen. (afb. C, E en F). Indien de reinigingsmiddeltank is gemonteerd, deze eruit nemen (afb. K).

 Motorkop opzetten en sluitsnapschoot sluiten. Netstekker aansluiten.

 Zuigslang aansluiten. Voor het afnemen de zuigslang opzij draaien en eruit trekken.

 Zuigkrachtregeling (11) aan de handgreep sluiten.

 Apparaat met IN/UIT-schakelaar (6) inschakelen, pomschakelaar (7) mag niet oplichten.

 Na beëindiging van het natzuigen het apparaat en de gebruikte toebehoren reinigen en drogen.

### **Sporeiextraheren (waszuigen) van tapijten en harde vloeren**

 Alleen tapijten reinigen die voor een natte reiniging geschikt zijn.

Zachte met de hand geweeft of kleuronechte tapijten mogen niet natgereinigd worden.

Wanneer de tapijt op een vroeger tijdpunt werd geshampooneerd, kan het bij een eerstmalig gebruik van de THOMAS BRAVO tot een sterkere schuimvorming komen.

Apparaat dan uitschakelen en zuigreservoir ledigen.

Om verdere schuimvorming te vermijden, doet U ½ kopje azijn in de zuigreservoir.



Een verhoogde schuimvorming is na en eenmalig grondreiniging met het THOMAS reinigingsconcentraat uitgesloten, omdat dit met een speciale schuimstop is uitgerust.

**Let U erop, dat zich bij een ingeschakelde sproeifunctie altijd vloeistof in de vers waterreservoir bevindt, om een eventuele beschadiging van de pomp te vermijden.**

### **Tapijtreiniging**

- A** Sluitsnapschoot openen en motorkop afnemen.
- K** Deksel van de reinigingsmiddeltank afnemen en THOMAS ProTex reinigingsmiddel in de tank vullen.  
Dosering zie flesetiket.  
**Lauwarm water (max. 30° C) gebruiken.**  
Deksel weer opzetten en gevulde reinigingsmiddeltank in het apparaat inzetten.
- G** Aanzuigslang voor reinigingsmiddel uit de houder van de motorkop nemen.
- L** Motorkop zo opzetten, dat de aanzuigslang (36) tot op de bodem van de reinigingsmiddeltank onderdompelt en niet wordt afgebogen.
- J** Zuigslang aansluiten. Voor het afnemen de zuigaansluiting opzij draaien en eruit trekken.
- M** Afsluitklep in de opnemering aan de zuigbuis inschuiven. Handgreep in de zuigbuis steken en de reinigingsmiddelslang met de kunststofclips aan de zuigslang bevestigen.
- N** Reinigingsmiddelslang in de snelkoppeling aan de motorkop inklikken.
- O** Tapijt-sproeiextractiemondstuk op de zuigbuis opsteken.
- P** Reinigingsmiddelslang van het tapijtsproeimondstuk aan de afsluitklep aanzetten en door draaien vergrendelen. Reinigingsmiddelslang in de slanghouder aan de zuigbuizen drukken resp. Bij edelstaalbuizen met de kleinere buisclipsen (39) aan de zuigbuis bevestigen.  
Netstekker aansluiten.
- N** IN/UIT-schakelaar (6) en verlichte pompschakelaar (7) inschakelen.

- P** Hefboom aan de afsluitklep (16) drukken. Reinigingsmiddel wordt opgespreid.



**Alvorens de reinigingsmiddeltank opnieuw wordt gevuld, altijd het vuil water in de zuigreservoir ledigen.**

### **Reiniging van harde vloeren**

- Q** Harde vloeradapter monteren

**Handelwijze zie "tapijtreiniging"**

- i** Voor de reiniging van harde vloeren reden wij het THOMAS ProFloor reinigingsconcentraat aan.

### **Kussenreiniging (al naar model)**

Voor de reiniging van Uw gestoffeerde meubelen of autozetels gebruikt U het kussen-sproeiextractiemondstuk (23).

- i** Let U erop, dat niet teveel vloeistof wordt aangebracht, omdat al naar onderbouw met een langere droogtijd rekening moet worden gehouden.
- R** Het kussen-sproeiextractiemondstuk monteren. Reinigingsmiddelslang door draaien bevestigen. Mondstuk op de handgreep opschuiven.

### **Reiniging en onderhoud van het sproeiextractiesysteem**

- K** **Voor het onderhoud van de pomp en ventielen de reinigingsmiddeltank met helder water vullen en inzetten.**
- P** **Sproeisysteem bijv. over een spoelbak in gebruik nemen (hefboom aan afsluitklep (16) bedienen).**
- N** Voor het lossen van de reinigingsmiddelslang de hefboom aan de afsluitklep (16, afb. P) bedienen, om de restdruk in het systeem af te bouwen, dan de toets aan de snelkoppeling (5) drukken.

Netstekker trekken!

Aansluitend het apparaat en de gebruikte toebehoren reinigen en drogen.

**De motorkop nooit in water dompelen!**

Motorhuis met een vochtig doek afwissen en nadrogen.



## Belangrijke aanwijzingen

- i** Trekt U bij het natreinen het tapijtsproeimondstuk altijd baan voor baan naar U toe.
- i** Om een nieuwe vervuiling te vermijden, mogen gereinigde vaste vloerbedekkingen eerst betreden worden, wanneer deze weer droog zijn.
- i** Om een sneller drogen van de gereinigde vlakken te bereiken, is het zinvol door een tweede afzuigen – zonder drukken van de ventielhefboom – de verblijvende restvochtigheid zoveel mogelijk te verwijderen.
- i** Voor de reiniging van parketvloeren handelt U volgens de aanwijzingen van de parketproducent.

## Hulp bij eventuele storingen

Indien Uw apparaat tegen alle verwachtingen eens niet tevredenstellend functioneert, hoeft U niet dadelijk de klantenservice in te schakelen. Controleert U alstublieft vooreerst, of de storing slechts kleine oor-zaken heeft:

### Wanneer gedurende het zuigen stof vrijkomt:

- Is het filtersysteem juist bevestigd en zonder defect?
- Wordt een originele THOMAS-filter gebruikt?

### Wanneer de zuigkracht geleidelijk verzwakt?

- Zijn de filterporiën door fijn stof verstopt?
- Is de papieren filterzak vol?
- Zijn mondstuk, verlengingsbuis of zuigslang door vuil verstopt? (Zuigslang bij ingeschakeld apparaat uit elkaar trekken – uitrekking lost de verstopping).

### Wanneer bij het zuigen water uit de uitblaasopeningen van het apparaat komt:

- Is de vlotter (af. S) bij het zuigen van vloeistoffen geblokkeerd en kan niet reageren?
- Wordt een origineel THOMAS-reinigingsconcentraat voor het was zuigengebruikt?
- Zijn AQUAFILTER en fijne stof textielfilter(al naar model) volgens de aanwijzing gemonteerd?

### Wanneer de zijkracht plotseling verzwakt:

- Heeft het vlotterventiel de zuiglucht gestopt? Dat kan gebeuren bij extreme schuine stand of bij het

omkappen van het apparaat. Zuiger uitschakelen – de vlotter valt naar beneden – het apparaat is weer bedrijfsklaar.

### Wanneer de motor niet loopt:

- Zijn kabel, stekker en contactdoos intact?
- Voor controle de stekker trekken.
- Nooit zelf de motor openen.

### Wanneer geen reinigingsvloeistof vrijkomt:

- Is de pomp ingeschakeld (schakelaar (7) moet oplichten)?
- Aanzuigfilterzeef aan de aanzuigslang (36) reïgen.
- Hangt de aanzuigslang reglementair in de reinigingsmiddeltank?
- Is het sproeimondstuk verstopt? Indien het sproeimondstuk eens verstopt is, het mondstuk enige tijd in het water leggen. Daarna krachtig doorblazen.

## Klantenservice

Went U zich aan Uw vakhandelaar, die U zo nodig ook graag het adres of telefoonnummer van de voor U bevoegde THOMAS-klantenservice meedeelt.

Geeft U daarbij altijd de gegevens op het typeplaatje van Uw stofzuiger aan.

**Voor de instandhouding van de veiligheid van het apparaat mag U reparaties, vooral aan stroomvoerende delen, alleen door een elektro-vakman laten uitvoeren. In geval van storing moet U zich daarom direct aan Uw vakhandelaar of direct aan de THOMAS klantenservice wenden.**

**De contactgegevens vindt u aan de ommezijde.**

Technische wijzigingen voorbehouden.

**Kérjük, olvassa el figyelmesen a használati utasítást, amely fontos információkat tartalmaz a takarítógép biztonságosságára, üzembe helyezésére, használatára és karbantartására vonatkozóan. Őrizze meg az utasítást és ha használt készülékét eladja, adja ezt is át az új tulajdonosnak.**

**A gyártó és kereskedő nem vállal felelősséget, ha a továbbiakban felsorolt előírásokat figyelmen kívül hagyja.**

**A takarítógépet a rendeltetéstől eltérően üzemeltetni nem szabad, csak háztartási célokra alkalmas.**

**A takarítógépet 230 V hálózati feszültség működteti, a biztosíték min. 16 A.**

## Tartozékok felsorolása

1	=	tartály
2	=	motorblokk
3	=	záróállantyú
4	=	görgő
5	=	gyorscsatlakozó
6	=	ki / be kapcsoló
7	=	nyomószivattyú ki / be kapcsolója (megvilágított)
8	=	szívó csőcsonk
9	=	hordozó fogantyú
10	=	hálózati csatlakozózsín
11	=	szívóerő szabályozó tolóka
12	=	tisztítófolyadék nyomócsöve (felső rész)
13	=	gégecső
14	=	szívócső
15	=	nyomócső felerősítő pánt (gégecsőhöz)
16	=	nyomószелеp
17	=	szőnyegtisztító fej
18	=	tisztítófolyadék nyomócsöve (alsó rész)
19	=	kárpit szívófej
20	=	fejkiegészítő adapter szilárd padlózathoz
21	=	szőnyegszívó fej
22	=	fuga szívófej (részszívófej)
23	=	kárpittisztító fej
24	=	tisztítófolyadék tartálya
25	=	tisztítófolyadék koncentrátum (ProTex)
26	=	szifon szívófej*
29	=	Motorvédő szűrősapka*
30	=	Kúpos szűrő
32	=	rögzítő gyűrű*
33	=	papír porzsák
34	=	aquafilter (vízzel szűrő) rendszer*
35	=	textil szűrőbetét*
36	=	tisztítófolyadék felszívó csőve
37	=	szívócső felakasztó kengyele
38	=	szívócső elhelyezése
39	=	nyomócső felerősítő pánt (fém szívócsőhöz)*

\*=csak THOMAS BRAVO 20 S Aquafilter típushoz



## Biztonsági előírások

- A készüléket nem szabad üzembe helyezni, ha
  - a csatlakozózsín sérült,
  - maga a készülék láthatóan sérült,
  - a motorblokkot valaha leejtették.
- változtatásokat a készüléken csak arra feljogosított szakszerviz végezhet,
- nem szabad a gépet olyan helyiségben használni, ahol tűzveszélyes anyagok találhatók ill. különböző veszélyes és gyúlékony gázok képződhetnek,
- óvatosan járjon el lépcsők tisztításakor. Győződjön meg róla, hogy a gép biztosan áll a lépcsőfokon és a gégecsövet ne feszítse túl nagy távolságra. Legjobb, ha munka közben egyik kezével magát a készüléket fogja, rögzíti,
- a kívánt szűrő rendszer behelyezését minden használat előtt ellenőrizze, ez különösen száraz porszívózáskor kötelező,
- Tárolja a gépet és a tartozékokat száraz, tiszta és zárt helyen.
- ez a készülék nem alkalmas egészségre káros porserű anyagok felszívására,
- oldószertartalmú folyadékokat, ú.m. festékhígító, benzint, olajt, valamint maró folyadékokat nem szabad a készülékkel felszívni,
- másológépek, nyomtatott festékpórák (toner) ne szívassa fel, mert az elektromosan vezetővé válhat, másrészt a szűrőrendszert eltömheti és egy része a helyiség légtérébe visszajuthat,
- soha ne szívásson fel forró hamut vagy izzó anyagokat,
- a takarítógépet nem szabad a szabadban tárolni, sem közvetlen nedvesség hatásnak kitenni,
- a szívócsövet ill. fejet (bekapcsolt készülék esetén) ne emelje feje közvetlen közelébe - ez szemre, fülre veszélyes lehet,
- a tisztítófolyadék sugarat ne irányítsa emberre, állatra, elektromos készülékekre vagy fali aljzatra,
- ne a zsinórt húzza ki az aljzathoz, mindig a dugasznál fogja meg,
- Ezt a készüléket 8 éves és ennél idősebb **gyermekek** és csökkent fizikai, érzékszervi vagy mentális képességekkel, vagy tapasztalattal és/vagy ismeretekkel nem rendelkező személyek csak akkor használhatják, ha felügyelet alatt teszik ezt, vagy ha kioktatták őket a készülék biztonságos használatáról, és megértették az ebből származó veszélyeket. A **gyermekek** nem játszhatnak a készülékkel. A tisztítást és a **felhasználói karbantartást a gyermekek** csak felügyelet mellett végezhetik el.

- a csatlakozószinórt ne húzza magas hőfokú hely közelében, sem vegyszeres folyadékban; éles peremen való átvezetése is kerülendő,
- a készülék forró tűzhely vagy fűtőtest közelében nem tárolható,
- **A meghibásodott készüléket - beleértve a hálózati csatlakozószinórt is - csak szakember (szerviz) javíthatja!**
- a hálózati csatlakozót ki kell húzni:
  - üzemelés közben észlelt hiba esetén,
  - minden tisztítás előtt,
  - használat után mindenkor,
  - szűrőbetét cserélésekor,
- folyadékos takarítás után tegyen legalább 1 liter tiszta vizet a folyadéktartályba és a nyomószivattyú bekapcsolásával kád vagy mosogató felett öblítse át a szivattyút,
- érzékeny bőrrétek kerüljék a tisztítófolyadékkal való érintkezést. Ha a koncentrátum nyálkahártyára kerül (szem, száj stb.), azonnal öblítsék le bő vízzel,
- csak eredeti THOMAS tisztítószer használataval biztosítható a takarítógép kifogástalan használata és a tökéletes tisztító hatás.

## Mindent a környezetért

A csomagolóanyagot és a már nem használható készülékeket ne dobja csak úgy el!

### A csomagolóanyag:

- A csomagoláshoz használt dobozt a papírhulladék közé helyezheti.
- A polietilén (PE) műanyag zsákok újrahasznosításra adja le a gyűjtőhelyen!

### Teendők a már kiszolgált készülékkel:

- A készüléktől a helyi előírások betartásával szabadulhat meg, de előbb le kell vágnia a csatlakozó aljzatból kihúzott hálózati dugaszt.



Ez a szimbólum, mely a terméken vagy annak csomagolásán található, arra utal, hogy ezt a terméket nem lehet normál háztartási hulladékként kezelni, hanem le kell adni a gyűjtőhelyen, ahol az elektromos és elektronikus készülékek újrahasznosításával foglalkoznak.

E termék korrekert ártalmatlanításához való hozzájárulásával Ön védi a környezetet és embertársai egészségét. A helytelen hulladékkezelés veszélyeztetni a környezetet és az egészséget.

E termék újrahasznosításával kapcsolatban további információkat kap a helyi önkormányzatnál, személtisztító cégnél vagy abban az üzletben, ahol a terméket vásárolta.

## A készülék összeállítása

### A görgők felhelyezése

- A** Nyissa ki a két zárókallantyút és a motorblokkot vegye le.
- B** A tartályt fordítsa fel, az alján található furatokba üsse be a görgőtengelyeket, majd a görgőket ütközésig nyomja rá a kiálló tengelycsomókra. Végül a tartályt állítsa a talpára, azaz a görgőkre.

## Száraz porszívózás

### THOMAS BRAVO 20

**!** Ha a készüléket előzőleg nedves üzemmódban használta, a csöveket és a tartályt ki kell szárítani. Soha ne végezzen száraz porszívózást sérült szűrővel vagy szűrő nélkül!

- K** Vegye ki a tisztítófolyadék-tartályt.
- C** A papír porzsák kiegészítéseként használjon kúpos szűrőt (30)! Így éri el a legjobb porvisszatartó képességet. A kúpos szűrőt (30) a motorfej (2) alsó oldalán kell feltenni. Modelltől függően, az 1-es vagy 2-es pozícióban kell rögzíteni a forgó szorítókapcsokkal. A kúpos szűrőt (30) erős szennyeződése vagy csökkenő szívóteljesítmény esetén ki lehet mosni tiszta vízzel, mosó- és tisztítószer hozzáadása nélkül. Ügyeljen arra, hogy a szűrő az újbóli használatnál teljesen száraz legyen!
- D** A porzsák kemény kartonból kialakított kör alakú nyílását szorosan húzza rá a tartályban lévő beszívó csőcsomókra, majd a porzsákok körben simítsa rá a tartály belső oldalára.
- G** A tisztítófolyadék felszívó csövet, mivel most nincs rá szükség, csiptesse be a motorblokk belső alaplapján kialakított helyre.
- J** A gégecsövet nyomja be a bemeneti csőcsomókba. Levételkor a csövet csavaró mozgattással húzza kifelé.
- H** Ezután helyezze fel a motorblokkot és a két zárókallantyúval rögzítse.
- N** A készüléket a ki / be kapcsolóval (6) kapcsolja be. A nyomószivattyú kapcsolójának (7) ekkor nem szabad világítania.

Végül a gégecsőhöz csatlakoztatott merev szívócső végére helyezze fel a kívánt szívófejet és dugja be a hálózati csatlakozót, így a készülék üzemkészen.

**i** A szívóerő szabályozó tolokával (P ábra, 11) a szívóerő változtatható.

- tolóka zárva = teljes szívóerő
- tolóka nyitva = csökkentett szívóerő

## THOMAS BRAVO 20 S Aquafilter



Aquafilter készülékét száraz porszívózásra soha ne használja Aquafilter (vízzel szűrő egység), a finom port felfogó textil szűrőbetétét és a megfelelő víztöltés nélkül.

Ne szívasson fel nagy mennyiségben finom port, pl. lisztet, kakaóport, cementet, stb.



A tisztítófolyadék tartályát emelje ki.



A két részes aquafiltert dugja össze és a tartály belső oldalán lévő szívócső csomokra erősítse fel.

 Ügyeljen a jelzésekre.

Az Aquafilter betétnek a szívótartály alján bepattanva, vízszintesen kell elhelyezkednie. Töltsön 2 liter tiszta vizet a szívótartályba.



A textil szűrőbetétet a szívótartály felső peremére felfektetve helyezze be.



A tisztítófolyadék felszívó csövet (amelyre ekkor nincs szükség) a motorblokk alján lévő műanyag körmök közé csíptesse fel.



A motorvédő szűrősapkát (29) és rá a rögzítőgyűrűt (32) az ábra szerint helyezze fel, végül a két szorítóka llantúy ráfordításával rögzítse.



Helyezze fel a motorblokkot és a záróka llantúykkal rögzítse.



Helyezze be a gégecsövet. Levételkor csavaró mozgással húzza kifelé.

Helyezze fel a kívánt szívófejet, majd a hálózati csatlakozót dugja be.



A gépet a ki / be kapcsolóval (6) kapcsolja be. A nyomószivattyú kapcsolójának (7) nem szabad világitania.



A szívóerő szabályozó tollóka llával (P ábra, 11) a szívóerő változtatható.

- tollóka ll zárva = teljes szívóerő

- tollóka ll nyitva = csökkentett szívóerő

### **Az Aquafilter rendszer tisztítása és karbantartása**



**Az Aquafilter rendszert és a szívótartályt minden használat után higiéniai okokból ürítse ki, tisztítsa és szárítsa meg, ugyanis a szennyes víz és a nedves alkatrészek elősegítik a baktériumok és gombák elszaporodását.**

A textil szűrőbetétet a szennyezettség mértékének megfelelően száraz vagy nedves kendővel törölje

át. Erős szennyezettség esetén tiszta vízzel, mosó- és tisztítószer alkalmazása nélkül, mossa át. Ügyeljen arra, hogy a szűrőbetétet csak teljesen megszáradt állapotban használja ismét.

## Nedves felszívás



Az úszószelepet (S ábra, 40) tartsa mindig tisztán és mozgathatóan, mivel ez automatikusan megszakítja a felszívást, amikor a tartály megtelik.

Ha a porszívó tartályánál nagyobb térfogatú ill. magasabb folyadékszintű tartályból szívát át folyadékot, akkor a porszívó tartályának megtelével zárt úszószelep esetén továbbra is átfolyik a folyadék a közlekedőedény-elv alapján. Éppen ezért egyszerre csak részmennyiségeket szívasson át és időnként ürítse ki a porszívótartályt. Felszívás után először a szívócsövet emelje ki a folyadékból, csak ezután kapcsolja ki a motort.



Nyissa fel a záróka llantúyukat és vegye le a motorfedelelet.



A különböző szűrőket vegye ki a gépből, mivel azok károsodást szenvedhetnek (C és D ábra). Aquafilterrel üzemelő készülékeknél az Aquafiltert vegye ki és a textil szűrőbetétet vegye ki (C, E és F ábra).

Ha a tisztítófolyadék-tartály a készülékben van, ezt is vegye ki (K ábra).



Helyezze vissza a motorblokkot és a záróka llantúykkal rögzítse. Dugja be a hálózati csatlakozót.



Helyezze be a gégecsövet. Levételkor csavaró mozgással húzza kifelé.



A szívóerő szabályozó tollóka llát (11) állítsa zárt helyzetbe.



A gépet a ki / be kapcsolóval (6) kapcsolja be. A nyomószivattyú kapcsolójának (7) nem szabad világitania.



A nedves felszívás végeztével a készüléket és a használt tartozékokat tisztítsa és szárítsa meg.

## Folyadékös takarítás (szőnyegek, szőnyegpadlók és szilárd padlózatok)



Csak nedves tisztításra alkalmas szőnyeget tisztítson.

Gyenge, kézi szövött vagy nem színtartó szőnyeget ne vessen alá nedves tisztításnak. Ha a szőnyeget korábban samponnal kezelték, a folyadékporlasztós tisztítórendszer első alkalmazásakor erőteljesebb habképződésre kerülhet sor.

Ekkor kapcsolja ki a készüléket és a szívótartályt üritse ki. További habképződés megállítására ajánljuk fél csésze ecet beöntését a szívótartályba. Fokozott habképződés a THOMAS tisztítófolyadék koncentrátumok egyszeri használata után kizárt, mivel a folyadék speciális habzástgátlót tartalmaz.

**Ügyeljen arra, hogy folyadékporlasztós üzemmódban mindig legyen tisztítófolyadék a tartályban a nyomószivattyú esetleges meghibásodásának elkerülése érdekében.**

### **Szőnyegtisztítás**

- A** A hálózati csatlakozó kihúzása után vegye le a motorblokkot.
- K** A tisztítófolyadék-tartály fedelét nyissa fel és töltsön THOMAS ProTex folyadékot a tartályba. A hígítást és adagolást a palackon lévő címke tartalmazza.  
**Csak kézmeleg vizet használjon (max. 30° C).**  
A tartály fedelét zárja le és a feltöltött tisztítófolyadék-tartályt helyezze vissza a készülékbe.
- H** Húzza ki a motorblokk alsó felén a tisztítófolyadék felszívó csövét a vakfoglalatból.
- L** Úgy helyezze vissza a motorblokkot a készülékre, hogy a felszívó cső (36) egészen az aljáig belelógjon a tisztítóoldatos tartályba, de ne törjön meg.
- J** Helyezze be a gégecsövet. Levételkor csavaró mozgással húzza kifelé.
- M** Csúsztassa a nyomószelep részt a merev szívócső felső darabjának végén található vezetősímbé, majd a gégecsövet a szabályzó tolóka felőli végdarabjával tolja össze a merev szívócsővel. A vékony nyomócsövet ezután a pántokkal erősítse a gégecsőhöz.
- N** A nyomócső végét helyezze be a motorblokkon található gyorscsatlakozóba.
- O** A szőnyegtisztító fejet helyezze fel a szívócsőre.
- P** A szőnyegtisztító fejhez kötött nyomócsövet, amelynek végén bajonett csatlakozó van, csatlakoztassa a nyomószelephez és a bajonett elfordításával rögzítse. A nyomócsövet a merev szívócsőhöz az azon található vezetőhornyokba nyomja be. Acél szívócsőves kivitel esetén a nyomócsövet a kisebb műanyag pántokkal (39) erősítse a szívócsőhöz.  
Dugja be a hálózati csatlakozót.
- N** A ki / be kapcsolót (6) és a megvilágított nyomószivattyú kapcsolót (7) kapcsolja be.

- P** Nyomja meg a nyomószelep fogantyúját (16) és ezzel a tisztítófolyadék kiporlasztása megkezdődik.

**⚠ Mielőtt a tisztítófolyadék-tartályt ismét feltölti, a szennyezett vizet a szívótartályból mindig ürítse ki.**

### **Szilárd padlózatok tisztítása**

- Q** A tisztítófejre tolja rá a fejkiegészítő adaptert. A továbbiakban a "Szőnyegtisztítás" fejezet szerint járjon el.
- i** Szilárd padlózatok tisztításához a THOMAS ProFloor tisztítófolyadék alkalmazását ajánljuk.

### **Kárpittisztítás (kivételtől függően) , a tisztítófeje egyébként külön is kapható**

Bútorkárpitok vagy autóülések tisztításához a kárpittisztító fejet használja (23).

- i** Ügyeljen arra, hogy ne hordjon fel túl sok tisztítóoldatot, mivel a bútor felépítésétől függően jóval hosszabb száradási időre kell számítani.
- R** A kárpittisztító fejet közvetlenül a gégecső végére tegye fel, majd a nyomócsövet a bajonett csatlakozóval rögzítse.

### **A folyadékporlasztós rendszer tisztítása és karbantartása**

- K** **A nyomószivattyú és a szelepek tisztításához a tisztítófolyadék-tartályt töltsen meg tiszta vízzel és helyezze be. Dugja be a hálózati csatlakozót, a ki / be kapcsolót (6) és a nyomószivattyú kapcsolóját (7) kapcsolja be.**
- P** **A porlasztó rendszeren fúvassa át a tiszta vizet mosdókagylóba vagy kádba (nyomja a nyomószelep kallantyúját (16)).**
- N** A tisztítófolyadék nyomócsővének levétele előtt nyomja le a nyomószelep kallantyúját (P ábra, 16), hogy a maradék nyomás a rendszerből eltávolozzon, majd nyomja meg a készüléken található gyorscsatlakozó (5) kioldó gombját.

Végül húzza ki a hálózati csatlakozót.

Tisztítsa és szárítsa meg a készüléket és a használt tartozékokat.

**A motorblokkot soha nem szabad vízbe meríteni!**

A motorházat nedves kendővel törölje le és utána szárítsa meg.

## Hasznos tanácsok

**i** A tisztítófej segítségével mindig szorosan egymás mellett következő sávokban tisztítsa a szőnyeget vagy szőnyegpadlót.

**i** Az ismételt beszennyeződés elkerülése érdekében csak akkor járjon a kitisztított szőnyegpadlón, ha már megszáradt.

**i** A tisztított felületek gyorsabb száradása érdekében érdemes legalább még egyszer - a nyomószelep lenyomása, tehát kiporlasztás nélkül - a maradék nedvességet felszívni, eltávolítani.

**i** Parketta padlózatok tisztításakor a gyártó előírásainak megfelelően járjon el.

## HIBAEHÁRÍTÁS

Ha az alábbi hibák jelentkeznek az üzemelés során, ezek esetleg közvetlenül elháríthatók, egyébként forduljon szervizhez:

### Működés közben por száll ki a készülékből

- vizsgálja meg, hogy a szűrőrendszer hibátlan-e, felhelyezése megfelelő és szorosan illeszkedő legyen,
- ellenőrizze, hogy nem szakadt-e ki a porzsák,
- csak eredeti THOMAS szűrőt használjon.

### A szívóerő fokozatosan csökken

- a szűrőbetétet esetleg finom por, korom, stb. tömte el,
- esetleg megtelt a porzsák,
- a szívófejet, a szívócsövet vagy a gégecsövet eltömte a szennyeződés. (Bekapcsolt készülékkel húzza szét a gégecsövet, így a szennyeződés fellazulhat és kifúvódhat.)

### Felszíváskor a készülék légkifúvó nyílásain viz folyik ki

- az úszószelep (S ábra) folyadék felszíváskor megszorult és nem tudja a felszívást leállítani,
- nedves tisztításhoz nem eredeti THOMAS tisztítófolyadékot használtak,
- az aquafiltert és a textil szűrőbetétet (kivitteltől függően) nem az előírásnak megfelelően szerelték be.

### A szívóerő hirtelen lecsökken

- az úszószelep elzárja a szívólevegőt, amely leginkább akkor fordulhat elő, ha a készüléket erősen ferde helyzetben használja vagy feldönti. A készüléket kapcsolja ki, az úszószelep ekkor visszaesik és a készülék ismét használható.

### A motor nem működik

- vizsgálja meg a csatlakozózsínór, dugasz és aljzat sértetlenségét,

- vizsgálat előtt a hálózati csatlakozót húzza ki,
- semmi esetre sem szabad a motort felnyitni!

### Nem jön ki a tisztítóoldat

- bekapcsolta-e a nyomószivattyút ((7) kapcsoló), a kapcsolónak világítania kell,
- tisztítsa meg a felszívócső (36) végén levő kis szűrőt,
- a felszívócső szabadon belő-e a tisztítóoldat tartályába,
- esetleg eltömődött a porlasztó nyílás. Ebben az esetben a fúvókát illesztéséből vegye ki, áztassa vízben, utána erősen fújja át.

## Minőség tanúsítás

	BRAVO 20	BRAVO 20 S
Hálózati feszültség	230 V	230 V
Biztosíték	16 A	16 A
Teljesítményfelvétel	1400 W max.	1600 W max.
Szivattyúnyomás	4 bar max.	4 bar max.
Tartály befogadóképessége	20 liter	20 liter
Szennyvízbefogadó képesség		
folyadékporlasztásos tisztításnál	6 liter	6 liter
Tisztítóoldat tartálya	3,6 liter	3,6 liter
Zajtjelzőszint LWA	74 dB	74 dB

Fenti adatokért a gyártó felelősséget vállal, műszaki változtatás joga fenntartva.

## Vevőszolgálat

**Az Ön esetében illetékes THOMAS vevőszolgálattal kapcsolatban a szaküzletben kaphat tájékoztatást.**

**Kérjük, adja meg számukra az Ön THOMAS-én elhelyezett adattábláról leolvasható adatokat is!**

**A készülék biztonságának megóvása érdekében a javításokat - elsősorban a gép áramot vezető részeit - bízva villamossági szerelő szakemberre!**

**Hiba esetén ezért forduljon szaküzletéhez vagy közvetlenül a gyári vevőszolgálatához!**

**A kapcsolati adatokat a hátoldalon találja.**

Műszaki változtatások joga fenntartva.

## Înainte de prima punere în funcțiune

RO

**Vă rugăm să citiți cu atenție și în întregime toate informațiile prezentate în cele ce urmează. Acestea oferă indicații importante privind siguranța, utilizarea și întreținerea echipamentului. Păstrați cu grijă instrucțiunile de utilizare și transmiteți-le proprietarului ulterior.**

## Identificarea pieselor

1	=	Recipient
2	=	Cap motor
3	=	Zăvor de astupare
4	=	Role de direcție
5	=	Cuplaj rapid
6	=	Comutator PORNIT/OPRIT
7	=	Comutator cu pompă PORNIT/OPRIT (iluminat)
8	=	Ștuf de aspirare
9	=	Mâner de transport
10	=	Conductor de legătură la rețea
11	=	Regulator putere de aspirare
12	=	Furtun detergent (partea superioară)
13	=	Furtun de aspirare
14	=	Tuburi de aspirare
15	=	Cleme furtun
16	=	Supapă de blocare
17	=	Duză de extragere prin pulverizare mochetă
18	=	Furtun detergent (partea inferioară)
19	=	Duză pentru tapițerie
20	=	Adaptor pentru dușumele
21	=	Duză de mochetă
22	=	Duză pentru spații înguste
23	=	Duză de extragere prin pulverizare tapițerie
24	=	Rezervor de detergent
25	=	Concentrat de curățare materiale textile (ProTex)
26	=	Duză de sifoane*
29	=	Material cardat de filtrare*
30	=	Filtru conic
32	=	Inel de tensionare*
33	=	Sac filtrant din hârtie
34	=	Filtru AQUA*
35	=	Filtru materiale textile praf fin*
36	=	Furtun de aspirare pentru detergent
37	=	Support pentru tubul de aspirare
38	=	Poziție de repaus tub de aspirare
39	=	Cleme tub*

\*) = numai THOMAS BRAVO 20 S Aquafilter



## Instrucțiuni de siguranță

- THOMAS BRAVO servește exclusiv la utilizarea în activitatea casnică.
- În niciun caz nu puneți în funcțiune aparatul, dacă:
  - cablul de conectare la rețea este deteriorat,
  - prezintă daune vizibile,
  - există posibilitatea ca acesta să fi căzut.
- Tensiunea indicată pe eticheta cu date tehnice trebuie să corespundă tensiunii de alimentare.
- Duzele și tuburile nu trebuie să fie aproape de cap când aparatul este conectat, în caz contrar există riscul de vătămare, în special la nivelul ochilor și urechilor.
- Aparatul nu este potrivit pentru aspirarea substanțelor dăunătoare pentru sănătate, caustice și cu conținut de solvenți.
- Aparatul nu trebuie operat în încăperi în care sunt depozitate substanțe inflamabile sau în care s-au format gaze.
- Depozitați echipamentul și accesoriile acestuia în spații uscate, curate și cu sistem de închidere.
- Substanțe precum benzina, diluantul de vopsea și păcură pot forma vapori sau amestecuri explozive prin turbionarea cu aerul de aspirare.
- Nu aspirați niciodată cenușă fierbinte sau obiecte arzătoare.
- Înainte de fiecare utilizare, asigurați-vă că ați introdus corect filtrele respective necesare.
- Nu aspirați praful de toner! Tonerul, utilizat de exemplu în imprimante sau copiatoare, poate prezenta conductibilitate din punct de vedere electric! În plus, tonerul din sistemul de filtrare al aspiratorului de praf poate să nu fie complet filtrat și astfel să poată reveni în aerul din încăntă prin suflanta de aspirare.
- Precauția extremă este necesară la curățarea treptelor. Asigurați o stabilitate suficientă a aparatului. Furtunul nu trebuie să se întindă mai mult de lungimea inițială. Țineți ferm în permanență aparatul în mână.
- Nu lăsați în nicio situație aparatul nesupravegheat în timp ce acesta este pornit.
- Acest echipament poate fi utilizat de **copii** cu vârsta de minim 8 ani și de persoane cu capacități fizice, senzoriale sau mentale reduse sau lipsite de experiență și /sau cunoștințe dacă acestea sunt supravegheate sau au fost instruite cu privire la utilizarea în siguranță a echipamentului și au înțeles pericolul rezultat din aceasta. **Copiii** nu trebuie să se joace cu aparatul. Lucrările de curățare și **întreținere destinate utilizatorului** nu trebuie efectuate de **copii** nesupravegheați.

- Scoateți fișa de rețea:
  - în caz de defecțiune pe parcursul funcționării,
  - înainte de fiecare curățare și îngrijire,
  - după utilizare,
  - la fiecare schimbare a filtrului.
- Nu scoateți niciodată ștecărul din priză trăgând de cablu, ci numai de ștecăr.
- Cablul de racord nu trebuie să fie expus la căldură sau la lichide chimice și nu trebuie să fie tras peste muchii sau suprafețe ascuțite.
- Nu remediați niciodată pe cont propriu daunele la aparat, la accesorii sau la cablul de conectare la rețea (cablu special necesar), ci solicitați reparația unui centru de serviciu pentru clienți autorizat, deoarece modificările la nivelul aparatului pot periclita sănătatea. Asigurați-vă că sunt utilizate exclusiv piese de schimb și accesorii originale.
- Nu expuneți aparatul la intemperii atmosferice, umiditate sau căldură.
- Nu îndreptați niciodată jetul de curățare către oameni sau animale, prize sau echipamente electrice.
- Substanțele chimice, cum ar fi concentratele de detergent, nu aparțin copiilor.
- Numai la utilizarea agenților de curățare originali THOMAS, pot fi garantate funcțiile aparatului și efectul de curățare.
- Persoanele cu piele sensibilă trebuie să evite contactul direct cu soluția de curățare.
- Dacă concentratul de curățare ajunge la membranele mucoase (ochi, gură etc.), clătiți imediat cu apă.

## Protecția mediului înconjurător

Nu aruncați materialul de ambalare și aparatele ieșite din uz!

### Ambalajul aparatului:

- Cutia de ambalare poate fi transportată în colecția de hârtie veche.
- Revalorificați sacul de plastic din polietilenă (PE) la centrele de colectare.

### Valorificarea aparatului după încheierea duratei de funcționare:

- Eliminați aparatul ca deșeu conform prevederilor legale și tăiați în prealabil tecărul de rețea aferent.



Simbolul de pe produs sau de pe ambalaj indică faptul că acest produs nu poate fi tratat ca un deșeu casnic normal, ci trebuie predat la un punct de colectare pentru

reciclarea aparatelor electrice și electronice. Prin contribuția dumneavoastră la eliminarea corectă ca deșeu a acestui produs, protejați mediul înconjurător și sănătatea persoanelor. Mediul înconjurător și sănătatea sunt periclitare prin eliminarea incorectă ca deșeu.

Pentru informații suplimentare cu privire la reciclarea acestui produs, vă puteți adresa primăriei locației dumneavoastră, unei întreprinderi de salubritate sau unui magazin de la care ați achiziționat acest produs.

## Montajul rolor de ghidare

- A** Deschideți zăvorul de astupare și detașați capul motorului.
- B** Apăsăți ferm rolele de ghidare și bolțul în baza recipientului

## Aspirarea uscată

### THOMAS BRAVO 20



După aspirarea precedentă umedă, aparatul trebuie să fie complet uscat; dacă este necesar, uscați și furtunul sau tuburile.

### Nu aspirați uscat niciodată fără sau cu filtre deteriorate.

- K** Extrageți rezervorul de detergent.
- C** Utilizați filtrul conic (30) suplimentar de la sacul de filtru din hârtie. Astfel, obțineți cea mai bună capacitate de reținere a prafului. Așezați filtrul conic (30) pe partea inferioară a capului motorului (2). În funcție de model, blocați poz. 1 sau 2, cu clemele rotative. În cazul unei murdării puternice sau unei puteri de aspirare reduse, filtrul conic (30) poate fi spălat cu apă limpede, fără detergenți și agenți de curățare. Asigurați-vă că filtrul este complet uscat la următoarea utilizare.
- D** Apăsăți ferm sacul filtrant pe ștuțul de aspirare și atașați-l pe peretele recipientului.
- G** Împingeți furtunul de aspirare pentru detergent la partea inferioară a capului motorului.
- H** Așezați capul motorului și închideți zăvorul de astupare.
- J** Racordați furtunul de aspirare. Pentru detașare, rotiți racordul de aspirare în lateral și extrageți-l.

Montați accesoriul dorit.

Introduceți ștecherul în priză.

- N** Porniți aparatul cu comutatorul PORNIT/OPRIT (6). Recipientul cu pompă (7) nu trebuie să se aprindă.



**i** Forța de aspirare se modifică cu regulatorul puterii de aspirare (11 fig. P).

- Clapeta pentru aer secundar închisă = forță maximă de aspirare
- Clapeta pentru aer secundar deschisă = forță redusă de aspirare

## THOMAS BRAVO 20S Aquafilter

**!** Nu utilizați niciodată aparatul dumneavoastră AQUAFILTER în regimul de aspirare uscată fără filtrul Aqua, filtrul de praf fin și umplerea corespunzătoare cu apă.

Nu aspirați cantități mari de praf fin, de ex. făină, pudră de cacao, ciment etc.

**K** Extrageți rezervorul de detergent.

**E** Asamblați printr-un cuplaj tip fișă filtrul AQUA din 2 părți până la opritor și împingeți ferm pe ștuțul de aspirare.



Acordați atenție marcajelor.

Filtrul AQUA trebuie să se fixeze în poziție pe fundul butoiului de aspirare și să fie așezat uniform pe sol.

Umpleți 2 litri de apă limpede în recipientul de aspirare.

**F** Atașați filtrul pentru materiale textile praf fin prin întorcerea marginii de sus în recipientul de aspirare.

**G** Împingeți furtunul de aspirare pentru detergent la partea inferioară a capului motorului.

**C** Montați materialul cardat de filtrare (29) prin intermediul inelului de tensionare (32) și fixați-l cu clemele rotative.

**H** Așezați capul motorului și închideți zăvorul de astupare.

**J** Racordați furtunul de aspirare. Pentru detașare, rotiți racordul de aspirare în lateral și extrageți-l.

Montați accesoriul dorit.  
Introduceți ștecherul în priză.

**N** Porniți aparatul cu comutatorul PORNIT/OPRIT (6). Recipientul cu pompă (7) nu trebuie să se aprindă.

Forța de aspirare se modifică cu regulatorul puterii de aspirare (11 fig. P).

- Clapeta pentru aer secundar închisă = forță maximă de aspirare
- Clapeta pentru aer secundar deschisă = forță redusă de aspirare

## Curățarea și îngrijirea sistemului de filtrare AQUA



**Din motive de igienă, sistemul AQUAFILTER și recipientul de aspirare trebuie golite, curățate și uscate după fiecare utilizare.**

**Apa murdară și piesele umede favorizează înmulțirea bacteriilor și a ciupercilor.**

În funcție de murdărie, ștergeți filtrul pentru materiale textile de praf fin cu o cârpă uscată sau umedă. În caz de murdărire puternică, spălați cu apă limpede **fără** detergenți de curățare. Asigurați-vă că filtrul este complet uscat la următoarea utilizare.

## Aspirare umedă



Păstrați supapa cu plutitor (40 fig. S) în permanență curată și accesibilă. Acesta întrerupe automat procesul de aspirare dacă recipientul de aspirare este plin.

La aspirarea din recipiente ale căror nivel de lichid este mai mare decât marginea superioară a recipientului de aspirare și ale căror capacitate este mai mare decât capacitatea recipientului de aspirare, lichidul poate continua să curgă când supapa cu plutitor este închisă.

În astfel de cazuri, aspirați doar cantități parțiale și golii recipientul de aspirare.

Mai întâi, ridicați tubul și furtunul de aspirare din lichid, apoi oprii aparatul pentru a împiedica scurgerea lichidului.

**A** Deschideți zăvorul de astupare și detașați capul motorului.



Scoateți filtrul din aparatul, în caz contrar, acesta se poate deteriora (fig. C și D). La aparatele AQUAFILTER, extrageți filtrul AQUA și filtrul de materiale textile de praf fin (fig. C, E și F).

În cazul în care rezervorul de detergent este montat, demontați-l (fig. K).

**H** Așezați capul motorului și închideți zăvorul de astupare.  
Introduceți ștecherul în priză.

**J** Racordați furtunul de aspirare. Pentru detașare, rotiți racordul de aspirare în lateral și extrageți-l.

**P** Închideți regulatorul puterii de aspirare (11) de la mâner.

**N** Porniți aparatul cu comutatorul PORNIT/OPRIT (6). Recipientul cu pompă (7) nu trebuie să se aprindă.



După finalizarea procesului de aspirare umedă, curățați și uscați aparatul și accesoriile utilizate.

## Extragere prin pulverizare (aspirare cu spălare) De pe mocheta și dușumea



Curățați mochetele adecvate pentru curățarea umedă.

Mochetele delicate sau culori false nu trebuie curățate umed.

În cazul în care covorul a fost tratat anterior cu șampon, la prima folosire a aparatului THOMAS AQUA+|XT este posibilă formarea unei cantități ridicate de spumă.

Deconectați apoi aparatul și golii recipientul de aspirare.

Pentru a evita formarea ulterioară de spumă, turnați ½ ceașcă de oțet în recipientul de aspirare.

Este exclusă formarea de spumă în exces după o singură curățare completă cu o soluție concentrată de curățare THOMAS, deoarece acesta conține un inhibitor special pentru spumă.

**Când funcția de pulverizare este pornită, asigurați-vă că există întotdeauna lichid în rezervorul de apă proaspătă, pentru a evita deteriorarea pompei.**

### Curățarea mochetei

- A** Deschideți zăvorul de astupare și detașați capul motorului.
- K** Detașați capacul rezervorului de detergent și umpleți rezervorul cu THOMAS ProTex. Dozare, a se vedea eticheta flaconului.  
**Utilizați apă caldă (max. 30 °C).**  
Așezați din nou capacul și introduceți rezervorul de detergent umplut în aparat.
- G** Scoateți furtunul de aspirare pentru detergent din suportul capului motorului.
- L** Așezați capul motorului, astfel încât furtunul de aspirare (36) să intre până la baza rezervorului de detergent fără a se frânge.
- J** Racordați furtunul de aspirare. Pentru detașare, rotiți racordul de aspirare în lateral și extrageți-l.
- M** Împingeți în interior supapa de blocare în locașul tubului de aspirare. Introduceți mânerul în tubul de aspirare și asigurați furtunul de detergent la furtunul de aspirare cu clemele de plastic.
- N** Fixați furtunul de detergent în cuplajul rapid al capului motorului.
- O** Atașați duza de extracție prin pulverizare mochete pe tubul de aspirare.
- P** Așezați furtunul de detergent al duzei de pulverizare mocheta pe supapa de blocare și

blocați-l prin rotire. Apăsăți furtunul de detergent în suportul de furtunuri de pe tuburile de aspirare sau, în cazul tuburilor din oțel inox, cu clemele de tuburi mai mici (39) de pe tubul de aspirare.

Introduceți ștecherul în priză.

- N** Conectați comutatorul PORNIT/OPRIT (6) și comutatorul cu pompă iluminat (7).
- P** Apăsăți pârghia de pe supapa de blocare (16). Detergentul este pulverizat.



**Înainte de umplerea rezervorului de detergent, golii întotdeauna apa murdară din recipientul de aspirare.**

### Curățarea dușumelelor

- Q** Montați adaptorul pentru dușumele.

**Pentru modul de lucru, a se vedea „Curățarea covoarelor”**

Pentru curățarea dușumelelor, recomandăm concentratul de curățare THOMAS ProFloor.

### Curățarea tapițeriei (în funcție de model)

Pentru curățarea mobilei tapițate sau scaunelor mașinii, utilizați duza de extracție prin pulverizare tapițerie (23).

Aveți grijă să nu aplicați prea mult lichid, deoarece, în funcție de structura interioară, este necesară luarea în considerare a unui timp de uscare mai lung.

- R** Montați duza de extracție prin pulverizare tapițerie. Fixați furtunul de detergent prin rotire. Introduceți duza pe mâner.

### Curățarea și îngrijirea sistemului de extracție prin pulverizare

- K** **Pentru îngrijirea pompei și supapei, umpleți rezervorul de detergent cu apă limpede și introduceți-l. Introduceți ștecherul în priză, conectați comutatorul de pornire/ oprire (6), precum și comutatorul cu pompe (7).**
- P** **Sistemul de pulverizare, de ex. punerea în funcțiune deasupra chiuvetei (acționați pârghia de pe supapa de blocare (16)).**
- N** Înainte de a elibera furtunul de detergent, acționați pârghia de pe supapa de blocare (16, imaginea în ) pentru a elibera presiunea reziduală din sistem, apoi apăsați tasta de pe cuplajul rapid (5).

Scoateți fișa de alimentare din priză!

Ulterior, curățați și uscați aparatul și accesoriile utilizate.

### **Nu introduceți niciodată în apă capul motorului!**

Ștergeți carcasa motorului cu o cârpă umedă și uscați-o.

## **Sfaturi importante**

**i** La curățarea umedă, trageți întotdeauna duza de pulverizare mochetă spre dumneavoastră.

**i** Pentru a preveni o altă murdărire, mochetele curățate trebuie introduse numai când sunt uscate.

**i** Pentru a obține o uscare mai rapidă a suprafețelor curățate, este util să eliminați umezeala reziduală prin reaspirare - fără a apăsa pârghia supapei.

**i** Pentru curățarea suprafețelor acoperite cu parchet, procedați conform instrucțiunilor producătorului de parchet.

## **Asistență în caz de eventuale defecțiuni**

În cazul în care, contract așteptărilor, aparatul nu funcționează satisfăcător, nu este nevoie să luați legătura cu serviciul de asistență pentru clienți. Rugăm verificați mai întâi dacă defecțiunea are o cauză minoră:

### **Dacă iese praf în timpul aspirării:**

- Sistemul de filtrare este fixat corect și nu prezintă defecte?
- S-a utilizat un filtru original THOMAS?

### **Dacă forța de aspirare scade treptat:**

- Sunt porii filtrului blocați de praf fin?
- Sacul filtrului din hârtie este plin?
- Duzele, tubul prelungitor sau furtunul de aspirare sunt înfundate cu particule grosiere de murdărie? (Despărțiți prin tragere furtunul de aspirare cu aparatul pornit - alungirea destinde partea înfundată).

### **Dacă iese apă din deschizătura de suflare a aparatului la aspirare:**

- Este plutitorul (imaginea S) blocat la aspirarea lichidului și este fără reacție?
- S-a utilizat un concentrat de curățare original THOMAS la aspirarea cu spălare?
- Sunt montate filtrul AQUA și filtrul de materiale textile de praf fin (în funcție de model) conform manualului?

### **Dacă forța de aspirare scade brusc:**

- Supapa cu plutitor a oprit aerul de aspirare? Se întâmplă în cazul poziției oblice sau răsturnării extreme a aparatului. Schimbați aspiratorul - plutitorul cade - aparatul este din nou pregătit de funcționare.

### **Dacă motorul nu funcționează:**

- Cablurile , ștecărul și priza sunt intacte?
- Înainte de verificare, scoateți fișa.
- Nu deschideți niciodată singur motorul!

### **Dacă nu iese lichidul de curățare:**

- Este pompa conectată (comutatorul (7)) trebuie să se aprindă?
- Curățați sita filtrului de aspirare de la furtunul de aspirare (36).
- Furtunul de aspirare este suspendat corespunzător în rezervorul de detergent?
- Duza de pulverizare este înfundată? Dacă duza de pulverizare este înfundată, puneți duza în apă pentru un timp. Apoi suflați energic.

## **Serviciul de relații cu clienții**

Adresați-vă reprezentantului dumneavoastră comercial de specialitate, care să vă informeze despre adresa sau numărul de telefon al serviciului pentru clienți THOMAS.

Indicați întotdeauna indicațiile de pe plăcuța de fabricație a aspiratorului.

**Pentru a menține siguranța echipamentului, trebuie să dispuneți efectuarea reparațiilor, în special la componentele alimentate cu energie electrică, numai de către electricieni calificați. În cazul unei defecțiuni, trebuie să vă adresați reprezentantului dumneavoastră comercial de specialitate sau direct serviciului de relații cu clienții.**

**Puteți găsi datele de contact pe verso.**

## Перед первым пуском в эксплуатацию



Пожалуйста, прочтите внимательно всю нижеследующую информацию. Она содержит важные указания относительно безопасности, использования и технического обслуживания прибора. Сберегайте данное руководство по эксплуатации и передайте его дальше новому пользователю.

## Обозначения

1	= бак
2	= блок двигателя
3	= запирающая защёлка
4	= рулевые ролики
5	= быстроразъёмное соединение
6	= выключатель
7	= выключатель насоса (с подсветкой)
8	= всасывающие штуцеры
9	= ручка для переноски
10	= кабель для подключения к электросети
11	= регулятор мощности всасывания
12	= шланг для моющего средства (верхняя часть)
13	= всасывающий шланг
14	= всасывающие трубы
15	= шланговые фиксаторы
16	= запорный клапан
17	= оросительная экстракционная насадка для чистки ковров*
18	= шланг для моющих средств (нижняя часть)
19	= насадка для чистки мягкой мебели
20	= адаптер для жёстких половых покрытий
21	= ковровая насадка
22	= узкая насадка
23	= оросительная экстракционная насадка для чистки мягкой мебели
24	= бак для моющих средств
25	= концентрат для чистки текстильных изделий (ProTex)
26	= сифонная насадка*
29	= волокнистый фильтр*
30	= Конический фильтр
32	= обечайка*
33	= мешок для бумажного фильтра
34	= AQUA-фильтр*
35	= тонкодисперсный текстильный фильтр*
36	= всасывающий шланг для моющих средств
37	= крепление всасывающей трубы
38	= положение "запаркованной" всасывающей трубы
39	= трубные пружинные зажимы*

\*) = только для модели THOMAS BRAVO 20 S Aquafilter



## Указания по технике безопасности

- Пылесос THOMAS BRAVO служит исключительно для использования в домашнем хозяйстве и должен обслуживаться.
- Ни в коем случае не пользоваться прибором, если:
  - неисправен электрокабель,
  - имеются очевидные неисправности,
  - Вы нечаянно уронили прибор.
- Напряжение, указанное на заводской табличке прибора, должно соответствовать напряжению питающей сети.
- Насадки и трубки при включённом приборе не должны находиться вблизи головы, так как иначе имеется опасность ранения, особенного глаз и ушей.
- Прибор не пригоден для всасывания опасных для здоровья, едких и содержащих растворители веществ.
- Прибор не должен эксплуатироваться в помещениях, в которых хранятся огнеопасные вещества или образовались газы.
- Храните прибор и его принадлежности в сухом, чистом и закрытом помещении.
- Вещества, как бензин, растворители красок и котельное масло, могут при турбулизации с всасываемым воздухом образовывать взрывоопасные пары или смеси.
- Никогда не всасывайте горячую золу или раскалённые предметы.
- Перед каждым использованием прибора проверьте, правильно ли насажены необходимые фильтры.
- Никогда не всасывайте рассыпавшийся красящий порошок, который используется, например, в печатных устройствах и копировальных приборах, может быть электропроводимым! Кроме того, красящий порошок может не полностью отфильтровываться системой фильтров пылесоса и таким образом снова попадает в воздух помещения.
- При уборке лестниц требуется особая осторожность. Вы должны обеспечить достаточно устойчивое положение прибора. Шланг не должен растягиваться более своей изначальной длины. Всегда придерживайте прибор одной рукой.
- Никогда не оставляйте без присмотра работающий прибор
- **Дети** в возрасте от 8 лет и старше, а также лица со сниженными физическими, сенсорными или ментальными способностями, либо не обладающие достаточным опытом и (или) знаниями, могут пользоваться этим пылесосом при том условии, что они работают под присмотром или были инструктированы о безопасном обращении с прибором и осознали связанные с его использованием опасности. Играть с прибором **детям** запрещено. Заниматься очисткой и **обслуживанием** прибора **детям** без присмотра запрещено.

- Электрокабель следует отключить от сети:
  - при помехах во время работы,
  - перед каждой чисткой и уходом,
  - после использования,
  - при каждой смене фильтра.
- При отключении от сети никогда не тяните за кабель, а только за штепсельную вилку.
- Следите за тем, чтобы электрокабель прибора не подвергался воздействию повышенных температур и химических жидкостей, а также не перетягивался через острые края или поверхности.
- Никогда не ремонтируйте сами неисправности прибора, принадлежностей или электрокабеля (требуется особая проводка), а предоставляйте это делать только мастерам уполномоченной мастерской по обслуживанию клиентов, потому что изменения на приборе могут создавать угрозу Вашему здоровью. Следите за тем, чтобы использовались только оригинальные запчасти и принадлежности.
- Не подвергайте прибор воздействиям погодных условий, влаги и источников теплового излучения.
- Никогда при чистке не направляйте струю на людей или животных, электророзетки или электроприборы.
- Химикаты, как концентраты моющих средств, не должны попадать в руки детям.
- Только при использовании оригинальных моющих средств фирмы THOMAS может быть обеспечена функциональность прибора и полная мощность всасывания.
- Лица с восприимчивой кожей должны избегать прямого контакта с раствором моющего средства.
- Если моющий концентрат попадёт на слизистые оболочки (глаза, рот и т. п.), то эти места следует сразу промыть водой.

## Ради окружающей среды

Не выбрасывайте просто так упаковочный материал и отслужившие приборы!

### Упаковка:

- Упаковочный картон можно сдать в макулатуру;
- Пакет из полиэтилена (PE) сдавайте в сборный пункт для переработки.

### Утилизация прибора по окончании срока службы:

- Утилизируйте прибор согласно местным предписаниям, предварительно отрезав выдернутую из розетки электросети вилку сетевого шнура.

Этот символ, «перечеркнутый мусорный бак», на изделии или на его упаковке означает, что с изделием следует обращаться не как с обычным мусором, а необходимо сдавать его на сборный пункт для утилизации электрических и электронных приборов. Надлежащей утилизацией данного изделия Вы внесете свой вклад в защиту окружающей среды и здоровья людей. Неправильная утилизация создает опасность для окружающей среды и здоровья людей. Дальнейшую информацию об утилизации данного изделия Вы можете получить в Вашем муниципалитете, в фирме осуществляющей у Вас уборку мусора или в магазине, где Вы купили данное изделие.



## Монтаж рулевых роликов

- A** Откройте запирающую защёлку и снимите головную часть прибора.
- B** Крепко вдавите рулевые ролики и оси в дно ёмкости.

## Сухое всасывание

### THOMAS BRAVO 20

- !** После предварительного процесса мокрого всасывания прибор должен быть абсолютно сухим; при необходимости также предварительно следует просушить шланг и трубки.  
Никогда не делайте сухую уборку с повреждённым фильтром или без него.

- K** Снимите бак для моющего средства.
- C** Используйте конический фильтр (30) совместно с бумажным пылесборником. Таким образом Вы получите наилучшее задержание пыли. Закрепите конический фильтр (30) на нижней стороне головки мотора (2). Зафиксируйте поворотными зажимами в поз. 1 или 2 (зависит от модели). В случае сильных загрязнений или при снижении качества уборки конический фильтр (30) промывается чистой водой без добавления моющих средств. Перед началом следующей уборки убедитесь в том, что фильтр полностью просох.
- D** Крепко насадите мешок для фильтра на всасывающий штуцер и приложите к стенке резервуара.
- G** Защёлкните всасывающий шланг для моющего средства на нижней стороне головной части прибора.
- H** Насадите головную часть прибора и защёлкните запирающие защёлки.
- J** Подсоедините всасывающий шланг. Для снятия поверните его в сторону и отсоедините.

Монтируйте желаемые принадлежности.  
Вставьте штепсельную вилку в розетку.

- N** Включите прибор нажатием кнопки для включения/выключения (6). Выключатель насоса (7) не должен светиться.
- i** С помощью кнопки регулирования мощности (11, рис. P) можно изменять мощность всасывания.
  - шибер дополнительного подсоса воздуха закрыт = полная мощность всасывания
  - шибер дополнительного подсоса воздуха открыт = пониженная мощность всасывания

## THOMAS BRAVO 20S Aquafilter



Никогда при сухой уборке не пользуйтесь Вашим прибором Aquafilter без аквафильтра, тонкодисперсного текстильного фильтра и соответствующей заправки водой.

Не всасывайте большие количества тонкодисперсной пыли, напр., муки, порошка какао, цемента и т. п.



Снять бак для моющего средства.



Состыковать до упора аквафильтр, состоящий из 2 частей, и крепко насадить его на всасывающий штуцер.

 При этом следите за маркировкой.

Аквафильтр должен быть защёлкнут на дне всасывающего резервуара и равномерно лежать на дне.

Залейте 2 литра чистой воды во всасывающий бак.



Путём перекалывания верхнего края подвесить тонкодисперсный текстильный фильтр во всасывающем резервуаре.



Защёлкнуть на нижней стороне головной части прибора всасывающий шланг для моющего средства.



Установить вопокнистый фильтр (29) с помощью зажимного кольца (32) и закрепить его поворотными скобами.



Насадить головную часть прибора и защёлкнуть запирающие защёлки.



Вставить всасывающий шланг. Для снятия следует повернуть в сторону соединения всасывающего шланга и вынуть его.

Монтируйте желаемые принадлежности. Вставьте штепсельную вилку электрокабеля в розетку.



Включите прибор нажатием кнопки для включения/выключения (6). Выключатель насоса (7) не должен светиться.



С помощью кнопки регулирования мощности (11, рис. P) можно изменять мощность всасывания.

- шибер дополнительного подсоса воздуха закрыт = полная мощность всасывания
- шибер дополнительного подсоса воздуха открыт = пониженная мощность всасывания

### Технический уход за системой аквафильтра.



**По гигиеническим причинам систему аквафильтра и всасывающий резервуар после каждого использования следует опорожнить, почистить и просушить. Грязная вода и мокрые части благоприятствуют размножению бактерий и грибов.**

Тонкодисперсный текстильный фильтр в зависимости от степени загрязнения нужно протереть сухой или слегка влажной суконкой.

При сильном загрязнении его следует промыть чистой водой без добавления моющих и чистящих средств. Следите за тем, чтобы при следующем использовании фильтр был полностью просушен.

## Мокрое всасывание



Поплавковый клапан (40, рис. S) должен всегда содержаться в чистоте и свободно двигаться в проходе. Он автоматически прерывает процесс всасывания, если всасывающий бак полный.

При всасывании из ёмкостей, уровень жидкости которых находится выше верхнего края всасывающего бака, и объём которых больше рабочего объёма пылесоса, при закрытом поплачковом клапане жидкость может и далее затекать внутрь.

В подобных случаях следует отсасывать только по частям и в промежутках опорожнять всасывающий бак.

Сначала извлечь из жидкости всасывающую трубку и шланг и затем выключить прибор, чтобы предотвратить затекание жидкости.



Открыть запорные защёлки и снять головную часть прибора.



Извлечь из прибора фильтр, так как иначе он будет повреждён (рис. C и D). В приборе с аквафильтром нужно вынуть аквафильтр и тонкодисперсный текстильный фильтр (рис. C, E и F).

Если смонтирован бак для моющих средств, то его нужно извлечь (рис. K).



Насадить головную часть прибора и защёлкнуть запорные защёлки.



Вставить всасывающий шланг. Для снятия следует повернуть в сторону соединения всасывающего шланга и вынуть его.



Закрыть регулятор мощности (11) на рукоятке.



Включите прибор нажатием кнопки для включения/выключения (6). Выключатель насоса (7) не должен светиться.



После окончания процесса мокрого всасывания прибор и использованные части следует почистить и просушить.

## Экстрагирование с распылением (мокрое всасывание) ковров и твёрдых половых покрытий



Чистить только те ковры, которые пригодны для влажной уборки.

Тонкие ковры ручной работы или ковры с непрочными красками не должны подвергаться влажной чистке.

Если ковёр ранее подвергался стирке с применением шампуня, то при первом использовании пылесоса THOMAS BRAVO может иметь место обильное пенообразование.



Тогда прибор следует выключить и опорожнить всасывающий бак. Чтобы избежать дальнейшего пенообразования, добавьте 1/2 чашки уксуса во всасывающий бак. Повышенное пенообразование после одноразовой общей химической чистки с применением моющего концентрата фирмы THOMAS исключено, так как он содержит специальные вещества, препятствующие пенообразованию.

**Во избежание возможного повреждения насоса следите за тем, чтобы при включённой функции орошения бак для свежей воды всегда был наполнен.**

### Чистка ковров

- A** Открыть запорные защёлки и снять головную часть прибора.
- K** Снять крышку с бака для моющего средства и залить в бак моющее средство THOMAS ProTex. Дозировка указана на этикетке бутылки. **Использовать только слегка тёплую воду (макс. 30°C).** Снова насадить крышку и вставить в прибор бак для моющего средства.
- H** Вынуть всасывающий шланг для моющего средства из крепления на головной части прибора.
- L** Головную часть прибора насадить таким образом, чтобы всасывающий шланг (36) был погружён до самого дна бака для моющего средства и не перегибался.
- J** Вставить всасывающий шланг. Для снятия следует повернуть в сторону соединение всасывающего шланга и вынуть его.
- M** Задвинуть запорный клапан в крепление на всасывающей трубе. Вставить рукоятку во всасывающую трубу и закрепить на всасывающем шланге с помощью пластмассовых пружинных зажимов шланг для моющего средства.
- N** Зафиксировать шланг для моющего средства в быстросоединяющем сцеплении на головной части прибора.
- O** Насадить на всасывающую трубу ковровую насадку для оросительного экстрагирования.
- P** Насадить на запорный клапан шланг для моющего средства от ковровой оросительной насадки и закрепить поворотом вокруг оси. Шланг для моющего средства вдавить в крепление шланга на всасывающих трубках или у приборов с нержавеющей трубками закрепить его на всасывающей трубе пружинными зажимами (39).
- N** Нажать на кнопку включения/выключения (6) и на подсвеченную кнопку включения насоса (7).

- P** Нажать рычаг на запорном клапане (16). При этом распыляется моющее средство.



**Прежде чем вновь будет заполнен бак для моющего средства, всегда сливайте грязную воду из всасывающего бака.**

### Чистка твёрдых половых покрытий

- Q** Монтировать адаптер для твёрдых половых покрытий.

**Порядок действий указан в главе “Чистка ковров”.**

- i** Для чистки твёрдых половых покрытий мы рекомендуем пользоваться концентратом THOMAS ProFloor.

### Чистка мягкой мебели (в зависимости от модели)

Для чистки Вашей мягкой мебели или сидений автомобиля используйте оросительно-экстракционную насадку для мягкой мебели (23).

- i** Следите за тем, чтобы жидкости распылялось не слишком много, так как в зависимости от подкладки следует считаться с более длительным временем просыхания.
- R** Монтировать оросительно-экстракционную насадку для мягкой мебели. Вкрепить шланг для моющего средства поворотом вокруг оси. Насадить насадку на рукоятку.

### Чистка и уход за оросительно-экстракционной системой

- K** Для чистки насоса и клапанов следует наполнить чистой водой бак для моющего средства и вставить его на место. **Вставить в розетку вилку электрокабеля, нажать на кнопку включения/выключения (6), а также на кнопку включения насоса (7).**
- P** Оросительную систему включать, напр., над раковиной (нажать рычаг (16) на запорном клапане).
- N** Перед откреплением шланга для моющего средства сначала надо нажать рычаг на запорном клапане (16, рис. P), чтобы разрядить остаточное давление в системе, затем нажать кнопку на быстросоединяющем сцеплении (5).

Отсоединить электрокабель от сети! Затем почистить и просушить прибор и использованные принадлежности.

**Никогда не погружайте в воду головную часть прибора!**

Корпус мотора протрите влажной суконкой и затем просушите.

## Полезные советы

- i** При влажной чистке всегда проводите ковровой распылительной насадкой по ковру полоса за полосой в направлении к себе.
- i** Чтобы вновь не запачкать ковры, после чистки ходить по ним нужно только тогда, когда они уже подсохли.
- i** Чтобы достичь быстрого подсыхания очищенной поверхности, имеет смысл тщательно удалить остаточную влагу путём повторного всасывания без нажимания на рычаг клапана.
- i** Для чистки паркета Вам следует придерживаться указаний изготовителя паркета.

## Помощь при возможных неполадках

Если Ваш прибор вопреки ожиданиям работает неудовлетворительно, то Вам не нужно сразу обращаться в службу сервиса. Пожалуйста, проверьте сначала, не является ли причиной неисправности какой-нибудь пустяк:

### Если при всасывании пыль выступает наружу:

- Правильно ли закреплена система фильтров и нет ли в ней неисправностей?
- Используется ли оригинальный фильтр фирмы THOMAS?

### Если мощность всасывания значительно понижена:

- Не засорились ли поры фильтра тонкодисперсной пылью?
- Не переполнен ли мешок для бумажного фильтра?
- Не засорены ли грязью насадка, труба или всасывающий шланг? (При включённом приборе растяните всасывающий шланг, это способствует расслаблению пробки.)

### Если при всасывании выступает вода из выпускных отверстий прибора:

- Не заблокирован ли при всасывании жидкости поплавок (рис. S) и не может срабатывать?
- Использовался ли при мокром всасывании оригинальный моющий концентрат фирмы THOMAS?
- Согласно ли руководства монтированы аквафильтр и тонкодисперсный текстильный фильтр (в зависимости от модели)?

### Если внезапно снизилась мощность всасывания:

- Не перекрыл ли поплавковый клапан всасываемый воздух? Это может случиться при экстремальном вертикальном положении

или при опрокидывании прибора. Пылесос выключить – поплавок падает вниз – прибор снова готов к работе.

### Если мотор не работает:

- В порядке ли кабель, штепсельная вилка и розетка?
- Перед проверкой вынуть штепсельную вилку из розетки.
- Никогда не вскрывайте мотор сами!

### Если не выступает мощная жидкость:

- Включён ли насос (7)? Подсветка на кнопке должна светить.
- Почистить сито всасывающего фильтра на всасывающем шланге (36).
- Правильно ли лежит всасывающий шланг в баке для мощного средства?
- Не засорилась ли оросительная насадка? Если засорилась оросительная насадка, то её на некоторое время следует поместить в воду. Затем основательно продуть.

## Сервисная служба

Обращайтесь к Вашему торговому представителю, который также охотно предоставит Вам адреса или номера телефонов ответственной для Вас сервисной службы фирмы THOMAS.

Пожалуйста, при этом всегда сообщайте данные, указанные на заводской табличке Вашего пылесоса.

**Для поддержания должного уровня безопасности Вашего прибора ремонт прибора и особенно его токопроводящих узлов должен проводиться только специалистами-электриками. Поэтому в случае неисправности Вы должны обращаться к Вашему торговому представителю или прямо в сервисную службу фирмы THOMAS.**

**Контактные данные указаны на обороте.**

Дата изготовления:

см. фирменную табличку, расположенную на нижней стороне прибора

Кат. №: xxxxxxxx

(день недели) (календеделя) (год)

- Правила и условия монтажа не установлены изготовителем, т.к. изделие передвижное.
- Во время транспортировки не бросать, не подвергать ударам о другие предметы.
- Правила и условия реализации не установлены изготовителем и должны соответствовать национальному и/или местному законодательству страны реализации товара.

Возможны технические изменения.



## Перед першим використанням

UA

Уважно прочитайте наведену нижче інформацію. Мова йде про важливі вказівки щодо безпеки, використання та технічного обслуговування пристрою. Зберігайте інструкцію в надійному місці. У разі передачі пристрою іншому користувачу, передайте йому інструкцію.

## Назви деталей

1	= Контейнер
2	= Кришка двигуна
3	= Фіксатор
4	= Коліщатка
5	= Швидкорознімний з'єднувач
6	= Вимикач
7	= Вимикач насоса (з підсвічуванням)
8	= Всмоктувальний патрубок
9	= Ручка для перенесення
10	= Електричний кабель
11	= Регулятор потужності всмоктування
12	= Гнучка трубка для мийного засобу (верхня частина)
13	= Гнучкий всмоктувальний шланг
14	= Всмоктувальна трубка
15	= Затискачі гнучкої трубки
16	= Запірний клапан
17	= Насадка для пульверизаційного очищення килимів
18	= Гнучка трубка для мийного засобу (нижня частина)
19	= Насадка для м'яких меблів
20	= Адаптер для підлоги з твердим покриттям
21	= Насадка для килимів
22	= Щілинна насадка
23	= Насадка для пульверизаційного очищення м'яких меблів
24	= Резервуар для мийного засобу
25	= Концентрат мийного засобу для текстильних виробів (ProTex)
26	= Сифонна насадка*
29	= Фільтрувальна прокладка*
30	= Конусоподібний фільтр
32	= Затискне кільце*
33	= Паперовий фільтр-мішок
34	= Аквафільтр*
35	= Тканинний фільтр для дрібної пилу*
36	= Гнучка всмоктувальна трубка для мийного засобу
37	= Тримач всмоктувальної трубки
38	= Кріплення для всмоктувальної трубки під час паркування
39	= Затискачі трубок*

\*) = тільки в моделі THOMAS BRAVO 20 S Aquafilter



## Вказівки з техніки безпеки

- THOMAS BRAVO призначений для використання тільки в домашніх умовах.
- У жодному разі не вмикайте пристрій, якщо:
  - пошкоджено електричний кабель;
  - пристрій має видимі пошкодження;
  - пристрій впає.
- Напруга, зазначена на фірмовій табличці, має відповідати напрузі в мережі.
- Не підносьте насадки та трубки до голови, коли пристрій увімкнено – існує небезпека травмування, особливо для очей і вух.
- Пристрій не можна використовувати для збирання небезпечних для здоров'я та їдких речовин, а також таких речовин, що містять розчинники.
- Пристрій не можна використовувати в приміщеннях, де зберігаються легкозаймисті матеріали або утворюються вибухонебезпечні гази.
- Зберігайте пристрій і його приладдя в сухому, чистому, закритому приміщенні.
- Такі речовини, як бензин, розчинник для фарб і рідке паливо, можуть унаслідок завихрення утворювати вибухонебезпечну пару чи суміш з повітрям, яке всмоктується.
- Заборонено збирати гарячий попіл та розпечені предмети.
- Перед кожним використанням перевіряйте, чи правильно вставлено необхідні фільтри.
- Пристрій не можна використовувати для збирання тонера. Тонер, який використовується, наприклад, у принтерах або копіювальних апаратах, може проводити електричний струм! Крім того, тонер може повністю відфільтруватися з фільтрувальної системи пілососа і, як наслідок, повернутися в повітря приміщення через всмоктувальний вентилятор.
- Необхідна особлива увага під час прибирання сходів. Подбайте про забезпечення достатньої стійкості пристрою. Гнучкий шланг не можна розтягувати. Завжди тримайте пристрій однією рукою.
- Ніколи не залишайте ввімкнений пристрій без нагляду.
- Цей пристрій дозволено використовувати дітям від 8 років та особам з обмеженими фізичними, сенсорними або розумовими здібностями, браком досвіду та /або знань за умови, що за ними здійснюється нагляд або їх було проінструктовано щодо безпечного використання пристрою і вони зрозуміли

наявні небезпеки. **Дітям** не можна гратися з пристроєм. **Дітям** без нагляду дорослих заборонено очищувати пристрій та проводити роботи з **технічного обслуговування**, за які відповідає користувач.

- Необхідно вишнати штепсельну вилку з розетки:
  - у разі неполадок під час роботи,
  - перед проведенням операцій з очищення та догляду,
  - після використання,
  - під час кожної заміни фільтра.
- Ніколи не витягуйте вилку з розетки за кабель. Беріться тільки за вилку.
- Бережіть електричний кабель від впливу високих температур та хімічних рідин. Не прокладайте його через гострі краї.
- У разі пошкодження пристрою, приладдя або електричного кабелю (коли потрібна заміна) не виконуйте ремонт самостійно. Зверніться до авторизованого сервісного центру, тому що модифікація пристрою може бути небезпечною для вашого здоров'я. Використовуйте лише оригінальні запчастини та приладдя.
- Бережіть пристрій від впливу погодних умов, вологи та джерел тепла.
- Не спрямовуйте очищувальний струмінь на людей, тварин, штепсельні розетки та електроприлади.
- Бережіть від дітей хімічні речовини, такі як концентрати миючих засобів.
- Належне функціонування пристрою та ефективність очищення гарантовано лише за умови використання фірмових миючих засобів THOMAS.
- Особам із чутливою шкірою слід уникати контакту з миючим розчином.
- У разі потрапляння концентрату для приготування миючого розчину на слизову оболонку (в очі, рот тощо) необхідно негайно промити ушкоджене місце водою.

## Захист довкілля

Не викидайте використані пакувальні матеріали та пристрої разом із побутовим сміттям!

### Упаковка пристрою:

- Пакувальний картон можна здати до пункту прийому макулатури.
- Пакет із поліетилену (PE) можна здати на переробку до пункту прийому вторинної сировини.

## Утилізація пристрою після закінчення строку служби:

- Утилізуйте пристрій відповідно до місцевих норм. Заздалегідь вийміть вилку з розетки та відріжте її від кабелю.



Цей символ на виробі або його упаковці вказує на те, що цей виріб не можна утилізувати як звичайні побутові відходи. Його слід здати на переробку до пункту прийому електричних та електронних приладів. Роблячи внесок у правильну утилізацію цього виробу, ви піклуєтесь про довкілля та здоров'я людей. Неправильна утилізація ставить під загрозу довкілля та здоров'я людей.

Подальшу інформацію про утилізацію цього виробу можна отримати в міській адміністрації, у компаніях, які відповідають за вивезення сміття, або в магазині, де було придбано виріб.

## Монтаж коліщаток

- A** Розблокуйте фіксатор і зніміть кришку двигуна.
- B** Щільно вставте коліщатка й болти в днище контейнера.

## Сухе прибирання

### THOMAS BRAVO 20



Після попереднього вологого прибирання пристрій має повністю висохнути; за необхідності також слід висушити гнучкий шланг або трубку.

**Заборонено проводити сухе прибирання з пошкодженими фільтрами.**

- K** Вийміть резервуар для мийного засобу.
- C** Окрім паперового фільтра-мішка використовуйте конусоподібний фільтр (30). Це забезпечить краще утримання пилу. Розмістіть конусоподібний фільтр (30) на нижньому боці кришки двигуна (2). Залежно від моделі зафіксуйте положення 1 або 2 за допомогою затискного кільця. У разі сильного забруднення або зменшенні потужності всмоктування можна промити конусоподібний фільтр (30) чистою водою без додавання мийних і очищувальних засобів. Перед наступним

використанням фільтра переконайтеся, що він повністю сухий.

- D** Щільно насуньте фільтр-мішок на всмоктувальний патрубок і розмістіть його на стінці контейнера.
- G** Закріпіть гнучку всмоктувальну трубку для миючого засобу на нижньому боці кришки двигуна.
- H** Установіть кришку двигуна та заблокуйте фіксатор.
- J** Приєднайте гнучкий всмоктувальний шланг. Щоб від'єднати, поверніть всмоктувальний патрубок у бік і витягніть.

Установіть потрібне приладдя.  
Вставте штепсельну вилку в розетку.

- N** Увімкніть пристрій за допомогою вимикача (6). Вимикач насоса (7) не має світитися.

- i** За допомогою регулятора потужності всмоктування (11, рис. P) можна змінювати потужність всмоктування:
  - заслінку для подачі додаткового повітря закрито = повна потужність всмоктування;
  - заслінку для подачі додаткового повітря відкрито = зменшена потужність всмоктування.

## THOMAS BRAVO 20S Aquafilter

- !** Заборонено використовувати пристрій з аквафільтром для сухого прибирання без аквафільтра, тканинного фільтра для дрібного пилу й відповідного заповнення водою.  
Не збирайте у великих кількостях дрібний пил, наприклад, борошно, какао-порошок, цемент тощо.

- K** Вийміть резервуар для миючого засобу.
- E** З'єднайте 2 деталі аквафільтра одну з одною до упору та щільно насуньте аквафільтр на всмоктувальний патрубок.  
**!** Звертайте увагу на маркування.

Аквафільтр має ввійти в пази дна всмоктувального барабана і рівномірно розташуватися на дні.  
Налийте 2 літри чистої води у контейнер для збору пилу.

- F** Установіть тканинний фільтр для дрібного пилу, закріпивши його верхній край за всмоктувальний контейнер.
- G** Закріпіть гнучку всмоктувальну трубку для миючого засобу на нижньому боці кришки двигуна.
- C** Установіть фільтрувальну прокладку (29) за допомогою затискного кільця (32) та закріпіть її за допомогою поворотних хомутів.
- H** Установіть кришку двигуна та заблокуйте фіксатор.
- J** Приєднайте гнучкий всмоктувальний шланг. Щоб від'єднати його, поверніть всмоктувальний патрубок у бік і витягніть.

Установіть потрібне приладдя.  
Вставте штепсельну вилку в розетку.

- N** Увімкніть пристрій за допомогою вимикача (6). Вимикач насоса (7) не має світитися.

За допомогою регулятора потужності всмоктування (11, рис. P) можна змінювати потужність всмоктування:

- заслінку для подачі додаткового повітря закрито = повна потужність всмоктування;
- заслінку для подачі додаткового повітря відкрито = зменшена потужність всмоктування.

### Очищення системи аквафільтра й догляд за нею

- !** **З міркувань гігієни систему аквафільтра та всмоктувальний контейнер слід спорожнювати, очищувати й висушувати після кожного використання.**  
**Брудна вода та вологі деталі сприяють розмноженню бактерій та грибків.**

Залежно від ступеня забруднення протріть тканинний фільтр для дрібного пилу сухою або вологою тканиною. У разі сильного забруднення промийте чистою водою **без** додавання мийних і очищувальних засобів. Перед наступним використанням фільтра переконайтеся, що він повністю сухий.

## Збір рідин

 Слідкуйте за тим, щоб поплавковий клапан (40, рис. S) завжди був чистим і рухомим. Він автоматично зупиняє всмоктування, коли заповнюється контейнер для брудної води.

Під час відкачування вмісту контейнерів, рівень рідини в яких вищий, ніж верхній край контейнера для брудної води, і вміст яких перевищує місткість контейнера для брудної води, рідина може продовжувати текти і після закриття поплавкового клапана.

У таких випадках слід відкачувати лише часткові кількості й час від часу спорожнити контейнер для брудної води.

Спочатку вийміть всмоктувальну трубку та гнучку трубку з рідини, а потім вимкніть пристрій, щоб уникнути подальшого заливання рідини.

 Розблокуйте фіксатор і зніміть кришку двигуна.

 Вийміть фільтри з пристрою, щоб уникнути їх пошкодження (рис. C і D). У разі використання пристроїв із аквафільтром потрібно вийняти аквафільтр і тканинний фільтр для дрібного пилу (рис. C, E і F).

Якщо встановлено резервуар для миючого засобу, його потрібно вийняти (рис. K).

 Установіть кришку двигуна та заблокуйте фіксатор. Вставте штепсельну вилку в розетку.

 Приєднайте гнучкий всмоктувальний шланг. Щоб від'єднати його, поверніть всмоктувальний патрубок у бік і витягніть.

 Закрийте регулятор потужності всмоктування (11) на рукоятці.

 Увімкніть пристрій за допомогою вмикача (6). Вмикач насоса (7) не має світитися.

 Після закінчення вологого прибирання очистіть та висушіть пристрій і використане приладдя.

## Пульверизаційне очищення (вологе прибирання) килимів і підлоги з твердим покриттям

 Можна чистити лише килими, придатні для вологого чищення.

Делікатні килими ручної роботи та килими з нестійкою фарбою не підходять для вологого чищення.

Якщо килим вже очищували з використанням спеціального шампуню, то під час першого очищення килима з використанням пілососа THOMAS BRAVO можливе надмірне піноутворення.

У такому разі потрібно вимкнути пристрій та спорожнити контейнер для брудної води.

Щоб уникнути подальшого піноутворення, влийте у контейнер для брудної води 1/2 чашки оцту.

Надмірною піноутворення не буде вже після одноразового вологого очищення з концентратом для приготування миючого розчину THOMAS, оскільки він містить спеціальні добавки, які перешкоджають піноутворенню.

***Коли ввімкнено функцію розпилювання, слідкуйте, щоб у резервуарі для чистої води завжди була рідина, щоб уникнути пошкодження насоса.***

### Очищення килимів

 Розблокуйте фіксатор і зніміть кришку двигуна.

 Зніміть кришку з резервуара для миючого засобу і залийте в нього миючий засіб THOMAS ProTex.

Вказівки з дозування див. на етикетці на пляшці.

***Використовуйте помірно теплу воду (макс. 30 °C).***

Знову встановіть кришку і вставте заповнений резервуар для миючого засобу в пристрій.

 Зніміть гнучку всмоктувальну трубку для миючого засобу з тримача на кришці двигуна.

 Установіть кришку двигуна таким чином, щоб гнучка всмоктувальна трубка (36) доходила до дна резервуара для миючого засобу і не згиналася.

 Приєднайте гнучкий всмоктувальний шланг. Щоб від'єднати його, поверніть всмоктувальний патрубок у бік і витягніть.

- M** Вставте запірний клапан у відповідний отвір на всмоктувальному шлангу. Вставте рукоятку у всмоктувальний шланг й зафіксуйте гнучку трубку для миючого засобу на всмоктувальному шлангу за допомогою пластикових затискачів.
- N** Вставте гнучку трубку для миючого засобу в швидкокорознімний з'єднувач на кришці двигуна до фіксації.
- O** Приєднайте насадку для пульверизаційного очищення килимів до всмоктувального шланга.
- P** Приєднайте гнучку трубку для миючого засобу насадки для пульверизаційного очищення до запірного клапана і зафіксуйте поворотом. Вставте гнучку трубку для миючого засобу в тримач гнучкої трубки на всмоктувальному шлангу або, якщо всмоктувальні трубки вироблені з нержавіючої сталі, зафіксуйте за допомогою менших затискачів (39) на всмоктувальній трубіці.

Вставте штепсельну вилку в розетку.

- N** Увімкніть пристрій за допомогою вимикача (6) і насос – за допомогою вимикача насоса з підсвічуванням (7).
- P** Натисніть важіль на запірному клапані (16). Миючий засіб буде розприскуватися.



**Перед повторним заповненням резервуара для мийного засобу обов'язково вилийте брудну воду із контейнера для брудної води.**

### Очищення підлоги з твердим покриттям

- Q** Установіть адаптер для підлоги з твердим покриттям.

**Порядок дій див. в розділі «Очищення килимів».**

Для очищення підлоги з твердим покриттям рекомендовано використовувати концентрат THOMAS ProFloor.

### Очищення м'яких меблів (залежно від моделі)

Для чищення м'яких меблів або автомобільного сидіння використовуйте насадку для пульверизаційного очищення м'яких меблів (23).

Не використовуйте забагато рідини. Враховуйте, що час сушіння залежить від матеріалу основи.

- R** Установіть насадку для пульверизаційного очищення м'яких меблів. Зафіксуйте гнучку трубку для мийного засобу, повернувши її. Встановіть насадку на рукоятку.

### Очищення системи пульверизаційного очищення та догляд за нею

- K** Для догляду за насосом і клапанами заповніть резервуар для мийного засобу чистою водою і вставте в пристрій.  
**Вставте штепсельну вилку в розетку, увімкніть пристрій за допомогою вимикача (6) і насос – за допомогою вимикача насоса (7).**
- P** Увімкніть систему розпилювання, наприклад, над мийкою (натисніть важіль на запірному клапані (16)).
- N** Перед від'єднанням гнучкої трубки для мийного засобу натисніть важіль запірного клапана (16, рис. OР), щоб скинути залишковий тиск у системі, а потім натисніть кнопку на швидкокорознімному з'єднувачі (5).

Вийміть штепсельну вилку з розетки!

Після цього очистіть та висушіть пристрій і використане приладдя.

**Заборонено занурювати кришку двигуна у воду!**

Протріть корпус двигуна вологою тканиною і висушіть.

## Важливі зауваження

- i** Під час вологого прибирання завжди пересувайте розпилювальну насадку для килимів у напрямку до себе, рухаючи її смуга за смугою.
- i** Щоб уникнути нового забруднення, перед подальшим використанням очищених килимів слід зачекати, поки вони висохнуть.
- i** Щоб прискорити висихання очищених поверхонь, доцільно зібрати залишок вологи за допомогою повторного всмоктування (без натискання важеля розпилювального клапана).
- i** Для чищення паркетної підлоги дотримуйтесь інструкцій виробника паркету.

## Усунення неполадок

Якщо ваш пристрій не працює належним чином, не потрібно відразу звертатися до сервісного центру. Спочатку перевірте, чи не пов'язана ця неполадка з незначною причиною.

### Якщо пил виходить під час всмоктування:

- Чи правильно приєднано систему фільтра і чи немає в ній дефектів?
- Чи використовувався оригінальний фільтр THOMAS?

### Коли потужність всмоктування поступово зменшується:

- Чи не заблоковано пори фільтра дрібним пилом?
- Чи не заповнено паперовий фільтр-мішок?
- Чи не заблоковано насадку, подовжувальну трубку або гнучкий всмоктувальний шланг брудом? (Розтягніть гнучкий всмоктувальний шланг, коли пристрій увімкнено, — розтягування вивільняє засмічення.)

### Якщо під час всмоктування з випускних отворів пристрою витікає вода:

- Чи не заблоковано поплавков (рис. S) під час всмоктування рідини, так, що він не може спрацювати?
- Чи використовувався для вологого прибирання оригінальний концентрат для приготування миючого розчину THOMAS?

- Чи встановлено аквафільтр і тканинний фільтр для дрібного пилу (залежно від моделі) відповідно до інструкцій?

### Коли потужність всмоктування раптово зменшується:

- Чи не зупинив поплавковий клапан всмоктування повітря? Це може статися в разі сильного нахилу або перекидання пристрою. Вимкніть пилосос; поплавков опуститься, і пристрій знову буде готовий до роботи.

### Коли двигун не працює:

- Чи справні кабель, штепсельна вилка і розетка?
- Перед перевіркою вийміть штепсельну вилку з розетки.
- У жодному разі не відкривайте двигун самостійно!

### Якщо не виходить мийний розчин:

- Чи увімкнено насос (вимикач (7) має світитися)?
- Очистіть сітчастий фільтр всмоктування на гнучкому всмоктувальному шлангу (36).
- Чи правильно опущено гнучку всмоктувальну трубку в резервуар для миючого засобу?
- Чи не заблоковано розпилювальну насадку? Якщо розпилювальну насадку заблоковано брудом, опустіть її у воду на деякий час. Після цього енергійно продуйте її.

## Сервісний центр

Зверніться до дилера, у якого ви придбали пристрій, і він охоче надасть вам адресу або телефонний номер відповідного сервісного центру THOMAS.

Під час звернення слід надати всі дані, зазначені на фірмовій табличці пилососа.

**Для підтримання безпечного стану пристрою необхідно, щоб усі ремонтні роботи, особливо на струмопровідних частинах, виконувалися лише фахівцями. У разі виникнення несправностей зверніться до дилера, у якого ви придбали пристрій, або безпосередньо до сервісного центру Thomas.**

**Контактні дані можна знайти на звороті.**



## GARANTIE

Unabhängig von den Gewährleistungsverpflichtungen des Händlers aus dem Kaufvertrag leisten wir für dieses Gerät Garantie gemäß nachstehenden Bedingungen:

1. Die Garanzzeit beträgt 24 Monate - gerechnet vom Liefertag an den ersten Endabnehmer. Sie reduziert sich bei gewerblicher Benutzung oder gleichzusetzender Beanspruchung auf 12 Monate. Zur Geltendmachung des Anspruchs ist die Vorlage eines Kaufbeleges erforderlich.
2. Innerhalb der Garanzzeit beseitigen wir alle wesentlichen Funktionsmängel, die nachweislich auf mangelhafte Ausführung oder Materialfehler zurückzuführen sind durch Instandsetzung der mangelhaften Teile oder Teilersatz nach unserer Wahl; ausgetauschte Teile gehen in unser Eigentum über.

Die Garantie erstreckt sich nicht auf leicht zerbrechliche Teile, wie z. B. Glas, Kunststoffe, Lampen.

Mängel sind uns innerhalb der Garanzzeit unverzüglich nach Feststellung zu melden.

Während der Garanzfrist werden die zur Behebung von aufgetretenen Funktionsfehlern benötigten Ersatzteile sowie die Kosten der angefallenen Arbeitszeit nicht berechnet. Bei unberechtigter Inanspruchnahme unseres Kundendienstes gehen die damit verbundenen Kosten zu Lasten des Kunden.

Instandsetzungsarbeiten beim Kunden oder am Aufstellungsort können nur für Großgeräte verlangt werden. Andere Geräte sind unserer nächstgelegenen Kunden-

dienststelle oder Vertragswerkstatt zu übergeben bzw. ins Werk zu senden.

3. Eine Garantiepflicht wird nicht ausgelöst durch geringfügige Abweichungen, die für Wert und Gebrauchstauglichkeit des Gerätes unerheblich sind, durch Schäden aus chemischen und elektrochemischen Einwirkungen von Wasser sowie allgemein aus anomalen Umweltbedingungen. Ein Garantieanspruch besteht nicht bei Schäden als Folge normaler Abnutzung, ferner nicht bei Nichtbeachtung der Gebrauchsanweisung oder unsachgemäßer Verwendung.
4. Der Garantieanspruch verliert seine Gültigkeit, wenn von uns nicht bevollmächtigte Personen Eingriffe oder Reparaturen an den Geräten vornehmen.
5. Garantieleistungen bewirken weder für das Gerät noch für die eingebauten Ersatzteile eine Verlängerung oder Erneuerung der Garanzfrist: die Garanzfrist für eingebaute Ersatzteile endet mit der Garanzfrist für das ganze Gerät.
6. Weitergehende oder andere Ansprüche, insbesondere solche auf Ersatz außerhalb des Gerätes entstandener Schäden sind – soweit eine Haftung nicht zwingend gesetzlich angeordnet ist – ausgeschlossen.

Auch nach Ablauf der Garanzfrist bieten wir Ihnen unsere Kundendienstleistungen an. Bitte wenden Sie sich an Ihren Händler oder direkt an unsere Kundendienst-Abteilung.

Technische Änderungen vorbehalten.

## GUARANTEE

Irrespective of any guarantee obligations given by the dealer in the sales contract, we undertake to guarantee this appliance on the following conditions:

1. The guarantee is valid for a period of 24 months from the date of delivery to the first retail purchaser. In the case of industrial use or similar employment of the appliance, the guarantee period is reduced to 12 months. Proof of the date of purchase, e. g. presentation of the sales receipt, is required when making a claim on the guarantee.
2. Within the guarantee period, we undertake to remedy all functional defects, which have evidently arisen from faulty workmanship or materials, by repair or replacement of the faulty parts according to our choice. We assume possession of the defective parts thus replaced.

The guarantee does not apply to easily breakable parts, such as glass, plastics, lamps.

Any defects established should be reported to us immediately during the guarantee period.

Neither the replacement parts necessary for the repair of any functional defects occurring during the guarantee period, nor the labour costs incurred thereby, will be charged. If unjustified claims are made on our service department, any costs associated therewith will be charged to the customer.

Demands for repair work to be carried out in the customer's home or wherever the appliance is installed can only be complied with in the case of large appliances. All other appliances are to be submitted to our nearest

service branch or authorized service agent or else sent to the factory.

3. The guarantee does not apply to minor discrepancies, which are immaterial for the value and operating efficiency of the appliance, nor does it apply to damages arising from chemical or electro-chemical reactions with water or in general through anomalous environmental conditions. No claims can be made on the guarantee for damages occurring as a result of normal wear and tear, non-observance of the operating instructions or improper use.
4. The guarantee will be invalidated if modifications or repairs are carried out on the appliance by any persons other than those authorised by us to do so.
5. Repairs and/or replacements carried out under the guarantee do not give rise to the extension or renewal of the guarantee period of either the appliance or the fitted replacement parts: the guarantee period of fitted replacement parts ends at the same time as that of the whole appliance.
6. More extensive other claims, particularly those for compensation for damages arising outside of the appliance, are exclusive, so far as a coercive liability has not been decreed by law.

Our after-sales services are also available after the expiry of the guarantee period. Please contact your dealer or our Customer Service Department directly.

Right to technical changes reserved.



## GARANTIE

Indépendamment des obligations du négociant, émanant du contrat de vente, nous garantissons l'appareil suivant les conditions ci-après:

1. La durée de la garantie est de 24 mois et prend cours à la date de livraison au premier consommateur. Elle est réduite à 12 mois lorsque l'appareil est employé à des fins professionnelles ou similaires. La garantie n'est applicable que sur présentation d'un document d'achat.
2. Pendant la durée de la garantie, nous éliminons tous les défauts essentiels influençant le bon fonctionnement de l'appareil, imputables à une exécution imparfaite ou à un défaut de matériaux, ce à notre meilleure convenance, par la réparation ou le remplacement de la pièce défectueuse; les pièces remplacées deviennent notre propriété.

La garantie ne couvre pas les pièces fragiles comme p.ex. le verre, les plastiques, les lampes etc.

Durant la période de la garantie les défectuosités sont nous signaler dès leur constatation.

Pendant la période de la garantie les pièces nécessaires pour la réparation des défauts de fonctionnement, ainsi que les frais de main-d'oeuvre qui en découlent ne sont pas portés en compte. **Le retour à notre adresse est à faire franco de port. Le retour au client se fait également franco.** Les risques des transports sont à la charge du client. Lors d'un appel non-justifié de notre service technique, les frais qui en découlent sont à la charge du client.

Des réparations à domicile ou au lieu d'installation peuvent seulement être exigées pour des appareils de grand format. Les autres appareils sont à remettre à la station service agréé par notre firme la plus proche, ou à votre fournisseur ou à notre service technique principal.

3. La garantie ne couvre pas les écarts minimes qui sont insignifiants pour la valeur et le bon fonctionnement de l'appareil, les dégâts provenant de l'influence chimique et électrochimique de l'eau, ainsi que les dégâts provenant de conditions d'environnement anormales. La garantie n'est pas valable pour les défectuosités provenant d'une usure normale, d'un mésusage ou du non-respect des indications du mode d'emploi.
4. La nullité de cette garantie interviendrait de plain droit si l'appareil ou ses composants étaient démontés, transformés ou réparés par des personnes non mandatées par nous.
5. La réparation et/ou le remplacement de pièces pendant la période de la garantie ne peuvent avoir pour effet de prolonger ou de renouveler la durée initiale de la garantie; la durée de la garantie des pièces remplacées échoit avec le délai de garantie de l'appareil.
6. Toutes autres indemnités, de quelque nature qu'elles soient, spécialement celles pour les dégâts occasionnés à l'extérieur de l'appareil, sont expressément exclues de cette garantie.

Même après échéance de la garantie, nous mettons à votre disposition notre service clientèle. Adressez-vous donc à votre fournisseur ou directement à notre service technique.

Sous réserve de modifications techniques.

## GARANTIE

Onafhankelijk van de garantieverplichtingen van de handelaar, bevat in het koopcontract, bieden wij voor dit toestel een garantie aan, overeenkomstig de volgende voorwaarden:

1. De garantieperiode bedraagt 24 maanden, te berekenen vanaf de datum van levering aan de eerste eindafnemer. Zij wordt verminderd tot 12 maanden bij beroepsgebruik of gelijkaardige belasting. Het vertonen van een aankoopbewijs is noodzakelijk om een aanspraak op garantie te staven.
2. Binnen de garantieperiode herstellen wij alle belangrijke functiegebreken die klaarblijkelijk aan gebrekkige constructie of materiaalfouten te wijten zijn, door ofwel de foutieve onderdelen te herstellen, ofwel een onderdeel te vervangen, dit volgens onze voorkeur. Vervangen onderdelen worden onze eigendom.

De garantie dekt geen lichtbreekbare onderdelen zoals glas, kunststof, lampen enz.

Gebreken van het apparaat, die binnen de garantieperiode vallen, moeten ons direct na het vaststellen, gemeld worden.

Gedurende de garantieperiode worden de vervangstukken, die nodig zijn om de gebreken te herstellen, evenals de kostprijs van de noodzakelijke arbeidsduur, niet aangerekend. Het verzenden aan ons adres is portvrij te verrichten. De terugzending naar de klant gebeurt eveneens portvrij. De risico's van het vervoer vallen ten laste van de klant. In geval van niet geoorloofd beroep op onze klantendienst, worden de daarmede verbonden onkosten door de klant gedragen.

Alleen voor grote apparaten kan de herstelling bij de klant thuis of op de plaats van aanwending verlangd worden.

Andere apparaten moeten afgeleverd worden in onze dichtsbijge klantendienst-werkplaats of contractwerkplaats.

3. De garantieplicht wordt niet van toepassing in geval van kleine afwijkingen, die onbenullig zijn voor de waarde en de deugdelijkheid van het toestel, evenmin bij schade veroorzaakt door chemische of elektrochemische inwerking van water, of abnormale invloeden van de buitenwereld. Een aanspraak op garantie geldt niet in geval van schade die het gevolg is van normaal slijtage en evenmin door het niet naleven van de gebruiksaanwijzing of ondoelmatig gebruik.
4. De aanspraak op garantie vervalt in geval personen die van ons geen volmacht hebben, ingrepen of herstellingen aan de toestellen uitvoeren.
5. Garantieprestaties veroorzaken geen verlenging of vernieuwing van de garantieperiode, noch voor het apparaat, noch voor de ingebouwde vervangstukken; de garantieperiode eindigt voor ingebouwde vervangstukken met de garantietermijn van het ganse toestel.
6. Verdere of andere aanspraken, in het bijzondere op vergoeding van schade die buiten het toestel ontstaan is, worden uitgesloten.

Ook na het verloop van de garantieperiode bieden wij U onze klantendienst aan. Wij verzoeken U direct uw handelaar of onze klantendienst te raadplegen.

Technische wijzigingen voorbehouden.







## Kundendienststellen / After Sales Service Addresses

### Deutschland und Schweiz:

Robert Thomas  
Metall- und Elektrowerke GmbH & Co. KG  
Hellerstraße 6  
57290 Neunkirchen  
Telefon +49 (0) 2735 - 788 - 581  
+49 (0) 2735 - 788 - 583  
Telefax +49 (0) 2735 - 788 - 599  
E-mail: r-wilke@robert-thomas.de  
www.robert-thomas.de

### België, Luxembourg, Niederlande & France:

THOMAS sprl  
Goudenregenlaan 12  
B - 2950 Kapellen  
Tel. +32 (0) 3 605 98 72  
Fax + 32 (0) 3 605 76 82  
E-mail: be-service1@robert-thomas.net  
www.robert-thomas.net

### Schweden:

Olsson & Co.  
Toms Byväg 42  
43033 Fjärås  
Tel. +46 (0) 31 - 910085  
Fax +46 (0) 31 - 015290  
E-mail: chr.olsson@telia.com

### Österreich:

Wukovits  
Kaiser-Joseph-Straße 64  
A-3002 Purkersdorf  
Tel./Fax +43 (0) 2231/63467  
E-mail: wukovits@gmx.at

Pölz GmbH  
Brünner Straße 5  
A-1210 Wien  
Tel. +43 (0) 1/2785365  
Fax +43 (0) 1/27853655  
E-mail: info@poelz.co.at  
www.poelz.co.at

Erwin Reicher  
Hochenegg 17  
A-8262 Ilz  
Tel. +43 (0) 3385 583  
Fax +43 (0) 3385 583 89  
E-Mail: thomas.service@aon.at

Josef Pircher Betriebs GmbH  
Belruptstraße 44  
A-6900 Bregenz  
Tel. +43 (0) 5574/42721-0  
Fax +43 (0) 5574/427215  
E-mail: elektrotechnik@pircher.at  
www.pircher.at

Wörndl Elektro Ges.mBH  
Hausgeräte Kundendienst  
Gniglerstr. 18  
A-5020 Salzburg  
Tel. +43 (0) 662-872714  
Fax +43 (0) 662-882487  
E-mail: woerndl-kundendienst@aon.at

### Italia:

AF ITALIA SRL  
Via Monte Rosa 28  
20863 Concorezzo (MB)  
N° cortesia: +39 (0) 39/8951381  
Tel. +39 (0) 39/6908049  
Fax +39 (0) 39/6886853  
E-mail: assistenza@afitalia.it

### Hungary:

WellBrand Kft.  
Iparvágány u. 2-16  
1211 Budapest, Hungary  
Tel. +36 (0) 1 2195435  
Fax +36 (0) 1 2195436  
E-mail: info@thomas.hu  
www.thomas.hu

### Russia:

ООО "ЛОГИКА"  
Бизнес Центр "Гранд Сетунь Плаза"  
121596, Москва  
улица Горбунова дом 2  
строение 3, офис А612  
Тел. 8-800-550-5515  
E-mail: ru-service1@robert-thomas.net  
http://thomas.info/servis-warranty.html

### Kasachstan:

ИП "THOMAS - сервис"  
Республика Казахстан  
050035, г. Алматы,  
ул. Щелеткова 117  
Тел. + 7 (727) 327 25 45  
+ 7 (727) 249 68 19  
E-mail: kz-service1@robert-thomas.net

### Ukraine:

THOMAS UA  
м. Дніпропетровськ  
вул. Донецьке шосе, 104  
тел. (050)-533-68-88  
Безкоштовна консультація  
по тел.: (044) 286 70 95  
E-mail: ua-service1@robert-thomas.net  
сайт: www.thomas.ua



www.robert-thomas.net



Techn. Änderungen vorbehalten



Robert Thomas  
Metall- und Elektrowerke GmbH & Co. KG  
Postfach 1820, 57279 Neunkirchen  
Hellerstraße 6, 57290 Neunkirchen  
Telefon +49 (0) 2735 - 788 - 0  
Telefax +49 (0) 2735 - 788 - 519  
E-mail: service@robert-thomas.de  
www.robert-thomas.de  
GERMANY

GA 12/18