



BOSCH



Registrijate
svoj novi uređaj odmah
na stranici MyBosch i
osigurajte besplatne
pogodnosti:
**[bosch-home.com/
welcome](https://bosch-home.com/welcome)**

Perilica rublja

WGJ244A1BY

[hr] Korisnički priručnik i upute za instalaciju



Dodatne informacije i objašnjenja možete pronaći na internetu. Skenirajte QR kôd na naslovnoj stranici.



Sadržaj

| | | | |
|---|----|---|----|
| 1 Sigurnost | 2 | 13 Osnovno rukovanje | 25 |
| 2 Izbjegavanje materijalnih šteta | 8 | 14 Zaštita za djecu | 28 |
| 3 Zaštita okoliša i ušteda | 9 | 15 Inteligentni sustav doziranja . | 28 |
| 4 Postavljanje i priključivanje | 10 | 16 Home Connect | 29 |
| 5 Prije prve uporabe | 14 | 17 Osnovne postavke | 31 |
| 6 Upoznavanje | 15 | 18 Čišćenje i održavanje | 32 |
| 7 Zaslon | 17 | 19 Uklanjanje smetnji | 37 |
| 8 Tipke | 19 | 20 Transport, skladištenje i zbrinjavanje | 44 |
| 9 Programi | 20 | 21 Servisna služba | 45 |
| 10 Pribor | 24 | 22 Vrijednosti potrošnje | 46 |
| 11 Rublje | 24 | 23 Tehnički podaci | 47 |
| 12 Deterdžent i sredstvo za nje- gu rublja | 25 | 24 Izjava o sukladnosti | 48 |

1 Sigurnost

Pridržavajte se sljedećih sigurnosnih napomena.

1.1 Definicija signalnih riječi

Ovdje ćete naći značenje signalnih riječi upotrijebljenih u ovim uputama.

UPOZORENJE

Pridržavajte se ovih napomena radi izbjegavanja mogućih teških ili smrtnih ozljeda.

OPREZ

Pridržavajte se ovih napomena radi izbjegavanja neznatnih ili srednje teških ozljeda.

POZOR

Pridržavajte se ovih napomena radi izbjegavanja oštećenja na uređaju ili drugih materijalnih šteta.

Napomena: Ovo ukazuje na važne informacije.

1.2 Opće napomene



- Pažljivo pročitajte ove upute.
- Sačuvajte upute i informacije o proizvodu za kasniju uporabu ili za sljedećeg vlasnika.
- Uređaj ne priključujte ako je došlo do oštećenja pri transportu.

1.3 Namjenska uporaba

Uređaj upotrebljavajte samo:

- za pranje strojno perivog rublja i ručno perive vune prema etike- ti za njegu rublja.
- s vodom i uobičajenim deterdžentima i sredstvima za njegu rub- lja prikladnim za pranje u perilici rublja.
- U zatvorenim prostorijama u kućanstvu i sličnim situacijama pri- mjene, naprimjer: u kuhinjskom području za zaposlenike u trgo- vinama, uredima i drugim radnim okruženjima; u poljoprivrednim objektima; u hotelima, motelima i drugim uobičajenim stambe- nim okruženjima, u ugostiteljskim objektima s noćenjem i doruč- kom.
- do visine od 4000 m iznad nadmorske visine.

1.4 Ograničenje kruga korisnika

Djeca starija od 8 godina i osobe sa smanjenim fizičkim, osjetil- nim ili mentalnim sposobnostima ili nedostatkom iskustva i/ili zna- nja smiju se koristiti ovim uređajem samo pod nadzorom ili ako su upućene u sigurno rukovanje uređajem te razumiju opasnosti koje mogu nastati uslijed korištenja uređajem.

Djeca se ne smiju igrati uređajem.

Djeca ne smiju čistiti uređaj i obavljati korisničko održavanje ure- đaja osim ako su pod nadzorom.

Djecu mlađu od 3 godine i kućne ljubimce držite na sigurnoj uda- ljenosti od uređaja.

1.5 Sigurno postavljanje

⚠ UPOZORENJE – Opasnost od strujnog udara!

Nestručno postavljanje je opasno.

- ▶ Uređaj priključite i koristite samo prema podacima navedenim na označnoj pločici.
- ▶ Uređaj priključite samo preko propisno instalirane utičnice s uzemljenjem na strujnu mrežu s izmjeničnom strujom.
- ▶ Sustav zaštitnih vodiča kućne električne instalacije mora biti propisno instaliran. Instalacija mora imati dovoljni veliki presjek voda.
- ▶ Pri korištenju zaštitne strujne sklopke koristite samo tip sa znakom .
- ▶ Nikada ne uključujte uređaj pomoću vanjske sklopne naprave, npr. sata za vremensko uključivanje ili daljinskog upravljača.
- ▶ Kada je uređaj ugrađen, mrežni utikač mrežnog priključnog voda mora biti dostupan ili ako slobodan pristup nije moguć, u fiksno postavljenoj električnoj instalaciji potrebno je ugraditi rastavljač prema propisima za postavljanje.
- ▶ Pri postavljanju uređaja pazite na to da ne prignječite ili oštetite mrežni priključni vod.

Oštećena izolacija mrežnog priključnog voda predstavlja izvor opasnosti.

- ▶ Onemogućite kontakt mrežnog priključnog voda s izvorima topline ili vrućim dijelovima uređaja.
- ▶ Onemogućite kontakt mrežnog priključnog voda s oštrim vrhovima ili rubovima.
- ▶ Mrežni priključni vod nikada ne presavijajte te onemogućite svako prignječenje ili izmjene.

⚠ UPOZORENJE – Opasnost od požara!

Uporaba produžnog mrežnog priključnog voda i nedopuštenih adaptera predstavlja izvor opasnosti.

- ▶ Nemojte upotrebljavati produžne kabele ili višestruke utičnice.
- ▶ Upotrebljavajte samo adaptere i mrežne priključne vodove koje je odobrio proizvođač.
- ▶ Ako je mrežni priključni vod prekratak i duži mrežni priključni vod nije raspoloživ, obratite se električaru i zatražite da prilagodi kućne instalacije.

⚠ UPOZORENJE – Opasnost od ozljede!

Velika težina uređaja može pri podizanju dovesti do ozljeda.

- ▶ Nemojte sami podizati uređaj.
- Ako se ovaj uređaj nestručno postavi u stup za pranje i sušenje, onda postavljeni uređaj može pasti.
- ▶ Sušilicu isključivo priključite spojnim slogom proizvođača sušilice na perilicu rublja. Neka druga metoda postavljanja nije dopuštena.
- ▶ Ne postavljajte uređaj u stup za pranje i sušenje ako proizvođač sušilice nema u ponudi odgovarajući spojni slog.
- ▶ Ne postavljajte uređaje različitih proizvođača i različite dubine i širine u stup za pranje i sušenje.
- ▶ Ne postavljajte stup za pranje i sušenje na podest jer se uređaji mogu prevrnuti.

⚠ UPOZORENJE – Opasnost od gušenja!

Djeca mogu navući ambalažni materijal preko glave ili se njime zamotati te se na taj način ugušiti.

- ▶ Ambalažni materijal držite podalje od djece.
- ▶ Djeci nikada ne dopuštajte igranje s ambalažnim materijalom.

⚠ OPREZ – Opasnost od ozljede!

Uređaj može vibrirati ili se pomicati tijekom rada.

- ▶ Uređaj postavite na čist, ravan i čvrst pod.
- ▶ Uređaj izravnajte pomoću nožica uređaja i libele.

U slučaju nestručno položenih crijeva i mrežnih priključnih vodova postoji opasnost od spoticanja.

- ▶ Crijeva i mrežne priključne vodove polažite tako da ne postoji opasnost od spoticanja.

Ako uređaj pomičete držeći isturene dijelove, npr. vrata uređaja, ti dijelovi mogu se otrgnuti.

- ▶ Uređaj ne pomičite držeći isturene dijelove.

⚠ OPREZ – Opasnost od porezotina!

Oštri rubovi na uređaju mogu uzrokovati posjekotine u slučaju dotirivanja.

- ▶ Ne dodirujte oštre rubove na uređaju.
- ▶ Nosite zaštitne rukavice pri postavljanju i transportu uređaja.

1.6 Sigurna uporaba

⚠ UPOZORENJE – Opasnost od strujnog udara!

Oštećeni uređaj ili oštećeni mrežni priključni vod predstavljaju izvor opasnosti.

- ▶ Nikad nemojte upotrebljavati oštećen uređaj.
 - ▶ Nikada ne povlačite za mrežni priključni vod kako biste isključili uređaj iz električne mreže. Uvijek izvucite mrežni utikač iz mrežnog priključnog voda.
 - ▶ Ako je uređaj ili mrežni priključni vod oštećen, odmah izvucite mrežni utikač iz mrežnog priključnog voda ili isključite osigurač u ormariću s osiguračima i zatvorite slavinu za vodu.
 - ▶ Nazovite servisnu službu. → *Stranica 45*
- Prodor vlage može prouzročiti strujni udar.
- ▶ Uređaj upotrebljavajte samo u zatvorenim prostorima.
 - ▶ Uređaj nikada ne izlažite vrućini ili vlazi.
 - ▶ Za čišćenje uređaja ne upotrebljavajte parni, visokotlačni čistač, crijeva ili tuš.

⚠ UPOZORENJE – Opasnost od zdravstveno štetnog djelovanja!

Djeca se mogu zatvoriti u uređaj i ugroziti svoje živote.

- ▶ Uređaj se ne smije postaviti iza vrata koja se mogu zatvoriti, kliznih vrata ili vrata sa šarkom na suprotnoj strani od uređaja koja sprječava potpuno otvaranje uređaja.
- ▶ Na starim uređajima izvucite mrežni utikač iz mrežnog priključnog voda te potom prerežite mrežni priključni vod i uništite bravu na vratima uređaja tako da se vrata uređaja više ne mogu zatvoriti.

Tijekom centrifugiranja većih, vodonepropusnih komada rublja može doći do neravnoteže i to može uzrokovati ozljede.

- ▶ Nemojte prati niti centrifugirati veće, vodonepropusne komade rublja kao što su deke ili navlake za madrace u uređaju.

⚠ UPOZORENJE – Opasnost od gušenja!

Djeca mogu udahnuti ili progutati sitne dijelove i na taj se način ugušiti.

- ▶ Sitne dijelove držite podalje od djece.
- ▶ Ne dopustite djeci igranje sa sitnim dijelovima.

⚠ UPOZORENJE – Opasnost od trovanja !

Deterdženti i sredstva za njegu rublja mogu u slučaju gutanja uzrokovati trovanja.

- ▶ U slučaju slučajnog gutanja, odmah potražite savjet liječnika.
- ▶ Deterdžente i sredstva za njegu rublja čuvajte izvan dohvata djece.

⚠ UPOZORENJE – Opasnost od eksplozije!

Ako je rublje prethodno tretirano zapaljivim sredstvima za čišćenje koja sadrže otapala, ono može dovesti do eksplozije u uređaju.

- ▶ Prije pranja prethodno tretirano rublje temeljito operite u vodi.

⚠ OPREZ – Opasnost od ozljede!

Pri penjanju na uređaj pokrivna ploča može puknuti.

- ▶ Ne penjite se na uređaj.

Pri stavljanju ili podupiranju na otvorena vrata uređaj se može prevrnuti.

- ▶ Ne stavljajte ništa na vrata uređaja i ne podupirite ih.
- ▶ Ne odlažite predmete na vratima uređaja.

U slučaju dodira rotirajućeg bubnja možete ozlijediti ruke.

- ▶ Prije posezanja pričekajte da se bubanj zaustavi do kraja.

⚠ OPREZ – Opasnost od opekotina!

Kod pranja na visokim temperaturama sapunica postaje vruća.

- ▶ Nikada ne dodirujte vruću sapunicu.

⚠ OPREZ – Opasnost od kemijskih opekлина!

Deterdžent i sredstvo za njegu rublja može prskati iz uređaja pri otvaranju ladice za deterdžent.

U slučaju dodira s očima ili kožom može dovesti do iritacije.

- ▶ U slučaju dodira s deterdžentom ili sredstvom za njegu rublja oči ili kožu temeljito isperite čistom vodom.
- ▶ U slučaju slučajnog gutanja, odmah potražite savjet liječnika.
- ▶ Deterdžente i sredstva za njegu rublja čuvajte izvan dohvata djece.

1.7 Sigurno čišćenje i održavanje**⚠ UPOZORENJE – Opasnost od strujnog udara!**

Nestručni popravci su opasni.

- ▶ Nemojte tehnički modificirati uređaj ili svojstva uređaja.

- ▶ Popravke na uređaju smije vršiti samo obučeno stručno osoblje.
- ▶ Za popravak uređaja smiju se upotrebljavati samo originalni rezervni dijelovi.
- ▶ Ako je mrežni priključni vod ovog uređaja oštećen, kako bi se izbjegle opasnosti, može ga zamijeniti jedino proizvođač ili njegova servisna služba ili slična kvalificirana osoba.

Prodrla vlaga može uzrokovati strujni udar.

- ▶ Prije čišćenja izvucite mrežni utikač ili isključite osigurač u ormaricu s osiguračima.
- ▶ Za čišćenje uređaja ne upotrebljavajte parni, visokotlačni čistač, crijeva ili tuš.

⚠ UPOZORENJE – Opasnost od ozljede!

Uporaba neoriginalnih rezervnih dijelova i neoriginalnog pribora je opasna.

- ▶ Upotrebljavajte samo originalne rezervne dijelove i originalni pribor proizvođača.

⚠ UPOZORENJE – Opasnost od trovanja !

Pri uporabi sredstava za čišćenje koja sadrže otapala mogu nastati otrovne pare.

- ▶ Ne upotrebljavajte sredstva za čišćenje koja sadrže otapala.

2 Izbjegavanje materijalnih šteta

POZOR

Pogrešno doziranje omekšivača, deterženta, sredstva za njegu rublja i sredstva za čišćenje može utjecati na rad uređaja.

- ▶ Pridržavajte se preporuka za doziranje proizvođača.

Prekoračenje maksimalne količine rublja utječe na rad uređaja.

- ▶ Pridržavajte se maksimalne količine rublja za svaki program i nemojte je prekoračiti. → *Stranica 20*

Uređaj je za transport zaštićen pomoću zaštite za transport.

Ako ne skinete zaštitu za transport, to može uzrokovati materijalne štete i oštećenja na uređaju.

- ▶ Pri uporabi skinite svu zaštitu za transport i pospremite.
- ▶ Prije svakog transporta stavite svu zaštitu za transport kako biste izbjegli oštećenja pri transportu.

Nepravilno priključivanje dovodnog crijeva za vodu može uzrokovati materijalne štete.

- ▶ Čvrsto pritegnite vijčane spojeve na dovodu vode.
- ▶ Izravno priključite dovodno crijevo za vodu bez dodatnih spojnih elemenata npr. adaptera, produžetaka ili ventila na slavinu za vodu.

- ▶ Ugradite kućište ventila dovodnog crijeva za vodu bez dodira s okolinom i nemojte izlagati vanjskim silama.
- ▶ Pazite da je unutarnji promjer slavine za vodu najmanje 17 mm.
- ▶ Pazite da je duljina navoja na priključku za slavinu za vodu najmanje 10 mm.

Premali ili previsoki tlak vode može utjecati na rad uređaja.

- ▶ Provjerite iznosi li tlak vode na vođopskrbnom sustavu minimalno 100 kPa (1 bar) i maksimalno 1000 kPa (10 bara).
- ▶ Ako tlak vode prelazi navedenu maksimalnu vrijednost, treba postaviti redukcijski ventil između priključka vode i kompleta crijeva uređaja.
- ▶ Uređaj ne priključujte na miješalicu za vodu bestlačnog bojlera.

Izmijenjena ili oštećena crijeva za vodu mogu dovesti do materijalnih šteta ili oštećenja na uređaju.

- ▶ Crijeva za vodu nikada ne presavijajte te onemogućite svako prignječanje, izmjene ili presijecanje.
- ▶ Upotrebljavajte isključivo isporučena crijeva za vodu ili originalna rezervna crijeva.
- ▶ Nikada ponovno ne upotrebljavajte već korištena crijeva za vodu.

Rad uređaja s onečišćenom ili prevrućom vodom može uzrokovati materijalne štete i oštećenja uređaja.

- ▶ Uređaj smije raditi isključivo s hladnom vodom iz vodovoda.

Neprikladna sredstva za čišćenje mogu oštetiti površine uređaja.

- ▶ Nemojte upotrebljavati jaka ili abrazivna sredstva za čišćenje.
- ▶ Nemojte upotrebljavati sredstva za čišćenje s velikim udjelom alkohola.

- ▶ Nemojte upotrebljavati tvrde jastučice za ribanje ili spužve za čišćenje.
- ▶ Uređaj čistite samo vodom i mekom vlažnom krpom.
- ▶ U slučaju kontakta s uređajem odmah uklonite sve ostatke deterdženta, spreja ili druge ostatke.

3 Zaštita okoliša i ušteda

3.1 Zbrinjavanje ambalaže u otpad

Ambalažni materijali su ekološki neškodljivi i mogu se reciklirati.

- ▶ Pojedinačne sastavne dijelove zbrinite na otpad odvojene po vrstama.

3.2 Ušteda energije i resursa

Ako slijedite sljedeće upute, vaš će uređaj trošiti manje struje i vode.

- Koristite programe s niskim temperaturama i duljim vremenom pranja te iskoristite maksimalnu količinu rublja. → *Stranica 20*
- Dozirajte deterdžent prema stupnju zaprljanosti rublja.
- Smanjite temperaturu pranja kod lagano i normalno zaprljanog rublja.
- Namjestite maksimalni broj okretaja centrifuge ako rublje nakon pranja treba sušiti u sušilici rublja.
- Rublje perite bez pretpranja.

3.3 Način uštede energije

Ako uređaj nećete koristiti kraće vrijeme, on će se prebaciti automatski u način uštede energije. Svi indikatori se gase i treperi — (▷ || **Start/Reload**). Način uštede energije možete završiti tako da ponovno koristite uređaj.

Ako dulje vrijeme nećete koristiti uređaj, on se automatski prebacuje u stanje pripravnosti (Standby).

4 Postavljanje i priključivanje

4.1 Raspakiranje uređaja

POZOR

Preostali predmeti u bubnju, koji nisu predviđeni za rad u uređaju, mogu prouzročiti materijalne štete i oštećenja na uređaju.

► Prije rada uklonite ove predmete i isporučeni pribor iz bubnja.

1. Izvadite svu ambalažu i sve zaštitne omote iz uređaja. → *Stranica 9*
2. Provjerite ima li vidljivih oštećenja na uređaju.
3. Otvorite vrata. → *Stranica 26*
4. Izvadite pribor iz bubnja.
5. Zatvorite vrata.

4.2 Opseg isporuke

Nakon raspakiranja provjerite sve dijelove imaju li oštećenja nastala u transportu te je li isporuka potpuna.

POZOR

Rad uređaja s nepotpunim ili neispravnim priborom može utjecati na funkciju uređaja ili uzrokovati materijalne štete i oštećenja uređaja.

- Ne upotrebljavajte uređaj s nepotpunim ili neispravnim priborom.
- Zamijenite odgovarajući pribor prije rada uređaja.
→ "Pribor", *Stranica 24*

Napomena: U uređaju se tvornički provodi funkcionalno testiranje. Pritom mogu nastati mrlje vode u uređaju koje se uklanjaju prvim pranjem.

Opseg isporuke uključuje sljedeće:

- Perilica rublja
- Popratni dokumenti
- Zaštita za transport → *Stranica 11*
- Zaštitna kapa¹

4.3 Zahtjevi za mjesto postavljanja

⚠ UPOZORENJE

Opasnost od strujnog udara!

Uređaj ima dijelove pod naponom. Dodirivanje dijelova pod naponom je opasno.

- Uređaj ne upotrebljavajte bez pokrovne ploče.

⚠ UPOZORENJE

Opasnost od ozljede!

U slučaju uporabe na postolju uređaj se može prevrnuti.

- Prije uporabe na postolju obavezno pričvrstite nožice uređaja spojnica → *Stranica 24* proizvođača.

POZOR

Preostala voda u uređaju koja se može smrznuti može uzrokovati oštećenje uređaja.

- Uređaj ne postavljajte i ne upotrebljavajte na mjestima na kojima postoji opasnost od smrzavanja ili na otvorenom.

Ako uređaj nagnete preko 40°, preostala voda u uređaju može isteći i uzrokovati materijalne štete.

- Oprezno nagnite uređaj.
- Transportirajte uređaj u stojećem položaju.

¹ Broj zaštitnih kapa razlikuje se ovisno o modelu.

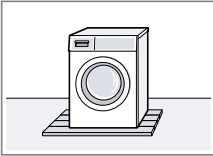
| Mjesto postavljanja | Zahtjevi |
|---|---|
| <p>Podnožje</p>  | <p>Uređaj pričvrstite spojnica → <i>Stranica 24.</i></p> |
| <p>Pod s drvenim gredama</p>  | <p>Uređaj postavite na drvenu ploču otpornu na vodu (debljina min. 30 mm) koja je vijcima pričvršćena za pod.</p> |
| <p>Čajna kuhinja</p>  | <p>Uređaj postavljajte isključivo ispod kompaktne radne ploče koja je čvrsto povezana sa susjednim elementima. Potrebna širina niše: 60 cm.</p> |
| <p>Na zidu</p>  | <p>Pazite da mrežni priključni vod i crijeva nisu priključeni između zida i uređaja.</p> |

4.4 Skidanje zaštite za transport

Uređaj je za transport zaštićen pomoću zaštite za transport na stražnjoj strani uređaja.

Napomena: Vijke zaštite za transport i čahure čuvajte za kasniji transport.

- Izvadite crijevo ① i mrežni priključni vod ② iz držača.

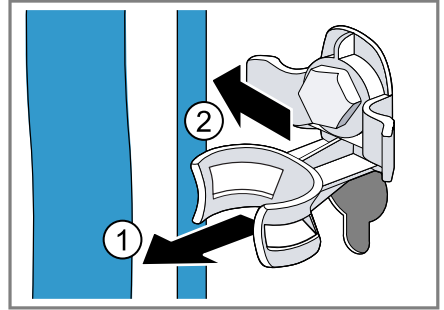

- Otpustite sva 4 vijka zaštite za transport pomoću ključa za vijke veličine 13 ① i izvadite ih ②.

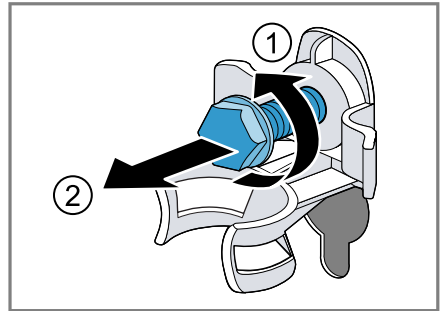

- Skinite 4 čahure.

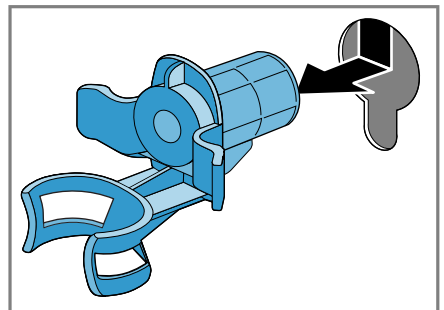

- Umetnite zaštitnu kapu i gurnite prema dolje.

Napomene

- Obratite pažnju na broj zaštitnih kapa u opsegu isporuke
- Ako u opsegu isporuke ima četiri zaštitne kape, umetnite ih u

hr Postavljanje i priključivanje

četiri otvora za zaštite za transport.

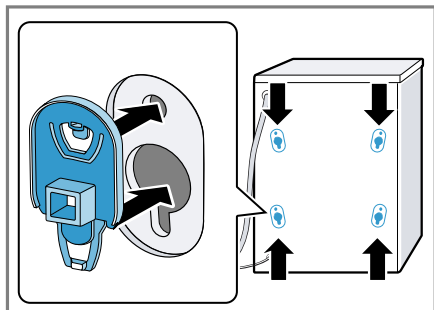

- Ako u opsegu isporuke ima jedna zaštitna kapa, umetnite je u donji lijevi otvor za zaštitu za transport.

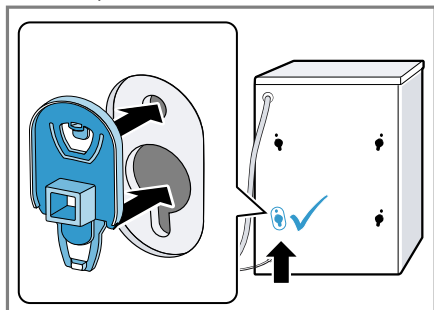

Napomena: Kako biste umetnuli transportne osigurače za transportiranje uređaja, poduzmite navedene korake obrnutim redoslijedom.

4.5 Priključivanje uređaja

Priključivanje dovodnog crijeva za vodu

⚠ UPOZORENJE

Opasnost od strujnog udara!

Uređaj ima dijelove pod naponom. Dodirivanje dijelova pod naponom je opasno.

- ▶ Nemojte potopiti električni Aquastop ventil u vodu.

POZOR

Nepravilno priključivanje dovodnog crijeva za vodu može uzrokovati materijalne štete.

- ▶ Čvrsto pritegnite vijčane spojeve na dovodu vode.

1. Dovodno crijevo za vodu priključite na slavinu za vodu (26,4 mm = 3/4").

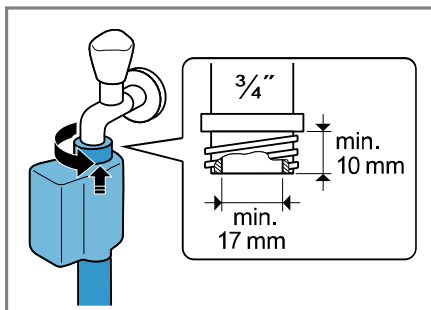

2. Slavinu za vodu oprezno otvorite i provjerite zabrtvljenost priključnih mjesta.

Vrste priključaka odvoda voda

Ove informacije će vam pomoći da priključite ovaj uređaj na odvod vode.

POZOR

Pri ispuštanju je odvodno crijevo za vodu pod tlakom i može se odvojiti od instaliranog priključnog mjesta.

- ▶ Osigurajte odvodno crijevo za vodu od nehotičnog odvajanja.

Ako je odvod začepljen ili zatvoren, akumulirana otpadna voda može se vratiti u uređaj.

- ▶ Prije rada uređaja provjerite da otpadna voda brzo otječe i da se uklanjaju začepljenja.

Napomena: Pridržavajte se visina ispuštanja.

Maksimalna visina ispuštanja iznosi 100 cm.

Sifon

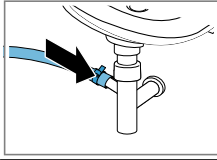

Priključno mjesto osigurajte obujmicom crijeva (24-40 mm).

Umivaonik

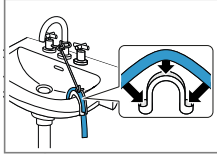

Odvodno crijevo za vodu fiksirajte koljenom i osigurajte ga.
→ "Pribor", *Stranica 24*

Plastična cijev s gumenom spojnicom ili slivnik

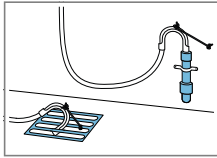

Odvodno crijevo za vodu fiksirajte koljenom i osigurajte ga.
→ "Pribor", *Stranica 24*

Električno priključivanje uređaja

Napomena: Vaša kućna električna instalacija za ovaj uređaj mora biti u skladu s lokalnim zakonskim odredbama i sigurnosnim propisima te treba imati zaštitnu strujnu sklopku.

1. Mrežni utikač mrežnog priključnog voda na uređaju utaknite u utičnicu u blizini uređaja.
Podatke o priključivanju uređaja naći ćete u poglavlju Tehnički podaci → *Stranica 47*.
2. Provjerite ima li mrežni utikač čvrst dosjed.

4.6 Izravnavanje položaja uređaja

Pravilno izravnajte uređaj kako biste smanjili šumove i vibracije te izbjegli "hodanje" uređaja.

1. Otpustite protumatice u smjeru kazaljke na satu pomoću ključa za vijke veličine 17.

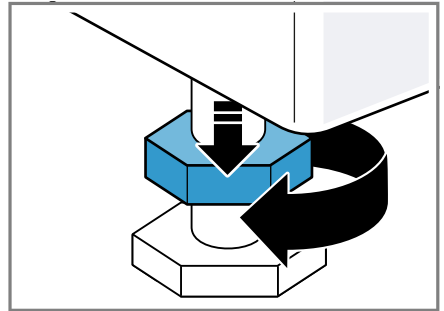

2. Okrećite nožice uređaja kako biste izravnali uređaj. Izravnanje provjerite pomoću libele.

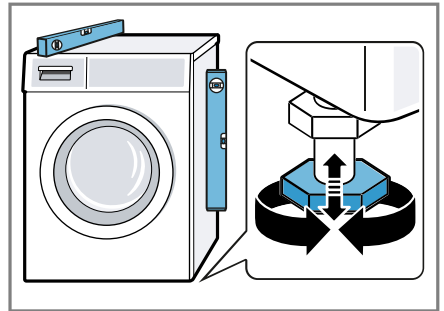

Sve nožice uređaja moraju čvrsto stajati na podu.

3. Protumatice čvrsto pritegnite ključem za vijke veličine 17 na kućište.

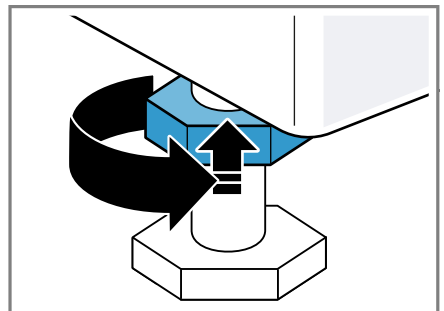

Pritom čvrsto držite nožicu uređaja i ne pomičite je prema gore.

5 Prije prve uporabe

Pripremite uređaj za uporabu.

5.1 Pokretanja pranja bez rublja

Prije napuštanja tvornice uređaj je temeljito provjeren. Kako biste uklonili eventualne ostatke vode, prvi put perite bez rublja.

1. Namjestite program **Cottons 90°** ili odaberite program za čišćenje bubnja u aplikaciji Home Connect.
2. Zatvorite vrata.
3. Izvucite ladicu za deterđent.
4. Ulijte oko 1 litru vode u odjeljak za ručno doziranje.

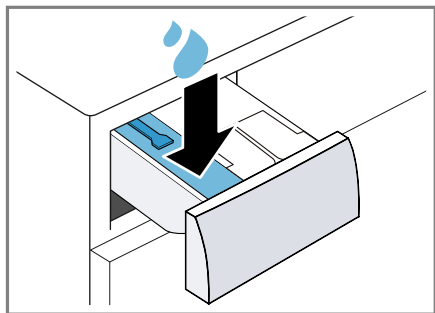

5. Napunite deterđent u prašku s izbjeljivačem s kisikom u odjeljak za ručno doziranje.

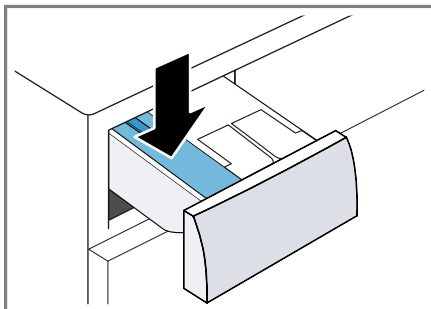

Kako biste spriječili stvaranje pjene, koristite samo polovicu količine deterđenta za lagano zaprljano rublje koju je preporučio proizvođač deterđenta. Ne upotrebljavajte sredstvo za pranje vune ili finog rublja.

6. Umetnite ladicu za deterđent.
7. Pokrenite program. → *Stranica 26*
8. Pokrenite prvo pranje ili stavite selektor programa na \odot kako biste isključili uređaj.
→ *"Osnovno rukovanje", Stranica 25*

6 Upoznavanje

6.1 Uređaj

Ovdje ćete naći pregled sastavnih dijelova svog uređaja.

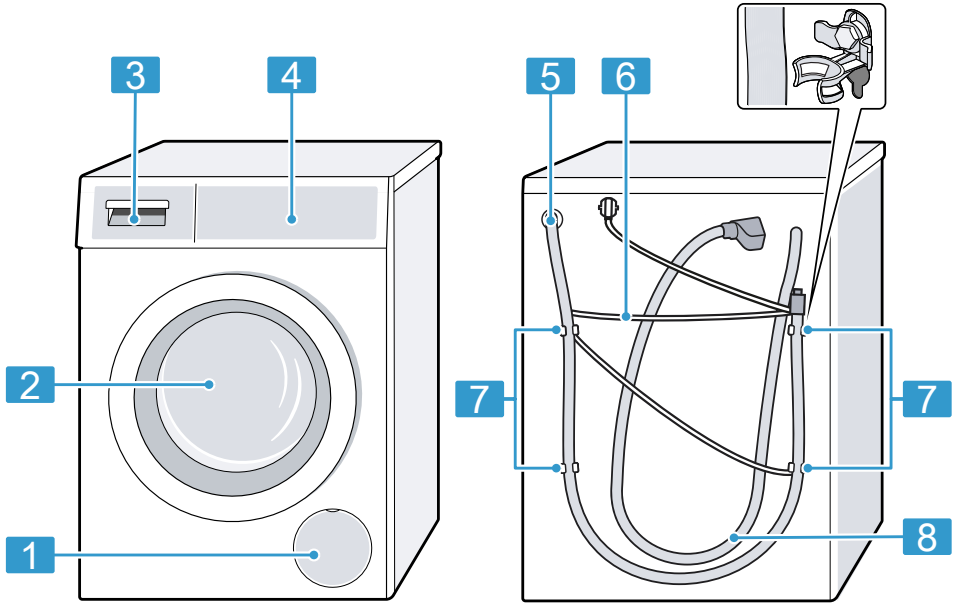

Ovisno o tipu uređaja neke pojedinosti na slici mogu se razlikovati, primjerice boja i oblik.

- 1** Servisni poklopac crpke za otpadnu vodu → *Stranica 34*
- 2** Vrata → *Stranica 26*
- 3** Ladica za deterđžent → *Stranica 15*
- 4** Upravljačka ploča → *Stranica 16*

- 5** Odvodno crijevo za vodu → *Stranica 12*
- 6** Mrežni priključni vod → *Stranica 13*
- 7** Zaštita za transport → *Stranica 11*
- 8** Dovodno crijevo za vodu → *Stranica 12*

6.2 Ladica za deterđžent

Napomena: Pridržavajte se informacija proizvođača o uporabi i doziranju

deterdženta i sredstva za njegu te informacija u opisima programa.

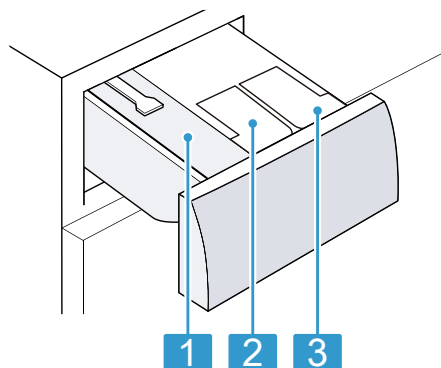

1 Odjeljak za ručno doziranje
→ "Uporaba odjeljka za ručno doziranje", *Stranica 29*

⊗/ ∅: spremnik za doziranje omekšivača ili tekućeg deterdženta
2
→ "Inteligentni sustav doziranja", *Stranica 28*

∅: spremnik za doziranje tekućeg deterdženta
3
→ "Inteligentni sustav doziranja", *Stranica 28*

6.3 Upravljačka ploča

Putem upravljačke ploče namještate sve funkcije svog uređaja i dobivate informacije o radnom stanju.

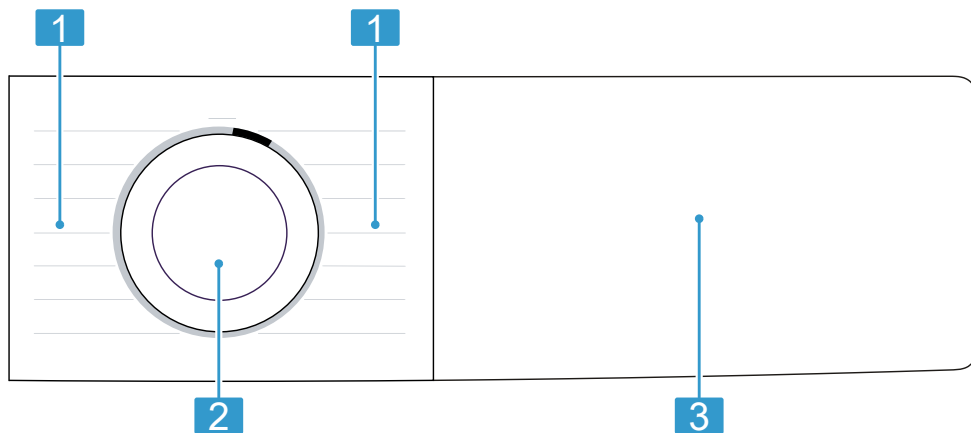

1 Programi → *Stranica 20*

2 Selektor programa
→ *Stranica 25*

3 Tipke → *Stranica 19* i zaslون
→ *Stranica 17*

6.4 Upravljačka logika

Neka područja zaslona su tipke i reagiraju na dodir. Aktivirajte, deaktivirajte ili promijenite postavke tako da pritisnete tipke. Aktivirane postavke su istaknute intenzivno na zaslonu.

POZOR

Jaki pritisak na zaslon može uzrokovati oštećenja.

- ▶ Ne vršite jaki pritisak na zaslon.
- ▶ Ne pritišćite zaslon šiljastim ili oštrim predmetima.

7 Zaslon

Na zaslonu možete vidjeti trenutačno namještene vrijednosti, mogućnosti odabira ili tekstove napomena.

Ovisno o statusu programa, na zaslonu se prikazuju neke napomene u području 8:88, npr. E nđ.

Napomena: Zahvaljujući ažuriranju softvera mogu biti dostupne dodatne funkcije. → *Stranica 30*



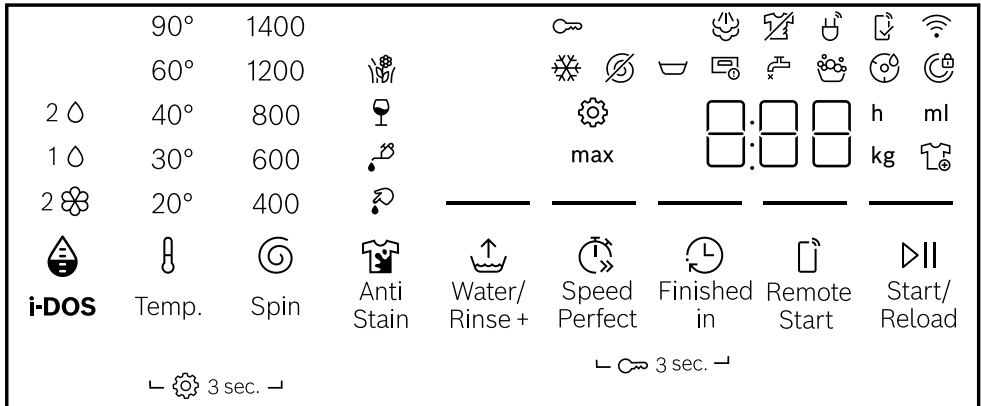











Ako je dostupno ažuriranje softvera, više informacija možete pronaći u aplikaciji Home Connect.











Primjer prikaza zaslona

| Indikator | Opis |
|---|---|
| 0:40 ¹ | Predviđeno trajanje programa ili preostalo vrijeme programa u satima i minutama. |
| — (🕒 Finished in) / "10 h" ¹ | Vrijeme završetka programa → <i>Stranica 20</i> |
| max 9,0 ¹ | Preporučena maksimalna količina rublja za namješteni program u kg. |
| ☹ - 1400 | Namješteni broj okretaja centrifuge u okr/min. → <i>Stranica 20</i> ☹: bez završnog centrifugiranja, samo ispumpanje ☹: prekid ispiranja, bez ispumpanja |
| ❄ - 90 | Namještena temperatura u °C. → <i>Stranica 20</i> ❄ (hladno) |
| — (▶ Start/Reload) | Pokretanje, prekid ili zaustavljanje |

¹ Primjer



| Indikator | Opis |
|---|---|
| | <ul style="list-style-type: none"> svijetli: Program je u tijeku i može se prekinuti ili zaustaviti. treperi: Program se može pokrenuti ili nastaviti. |
| End | Status programa: Kraj programa |
|  | Status programa: Parenje |
|  | Status programa: Zaštita od gužvanja |
|  | <ul style="list-style-type: none"> svijetli: Zaštita za djecu je aktivirana. treperi: Zaštita za djecu je aktivirana i upotrebljavali ste uređaj. → <i>Stranica 28</i> |
| — (Water/Rinse +) | Pranje s dodatnom vodom i jednim ispiranjem je aktivirano. → <i>Stranica 20</i> |
|  | Možete izvaditi ili dodati rublje i zaustaviti trenutni program. → <i>Stranica 27</i> |
|  | Prekid ispiranja je aktiviran. |
| — (Speed Perfect) | Skraćeno trajanje programa je aktivirano. → <i>Stranica 19</i> |
|  | Vrsta mrlje krv je aktivirana. |
|  | Vrsta mrlje trava je aktivirana. |
|  | Vrsta mrlje crno vino je aktivirana. |
|  | Vrsta mrlje jestiva mast/jestivo ulje je aktivirana. |
|  | Promjena osnovnih postavki. → <i>Stranica 32</i> |
|  | treperi: Potrebno je čišćenje bubnja. Pokrenite program Cottons 90° za čišćenje i održavanje bubnja i spremnika za sapunicu. → <i>Stranica 32</i> |
| — (Remote Start) | Daljinsko pokretanje je aktivirano. → <i>Stranica 20</i> |
|  | <ul style="list-style-type: none"> svijetli: Uređaj je povezan s kućnom mrežom putem Wi-Fi mreže. treperi: Uređaj se pokušava povezati s kućnom mrežom putem Wi-Fi mreže. |
|  | Postavke koje nisu dostupne na uređaju namještene su putem aplikacije Home Connect. Ostale informacije naći ćete u aplikaciji Home Connect. |
|  | <ul style="list-style-type: none"> svijetli: Inteligentni sustav doziranja tekućeg deterdženta  je aktiviran. treperi: Minimalna razina napunjenosti spremnika za doziranje nije dosegnuta. → <i>Stranica 28</i> |

| Indikator | Opis |
|--|--|
|   | <ul style="list-style-type: none"> ▪ svijetli: Inteligentni sustav doziranja tekućeg deterdženta  ili omekšivača  je aktiviran. ▪ treperi: Minimalna razina napunjenosti spremnika za doziranje nije dosegnuta. → <i>Stranica 28</i> |
| 50 ml ¹ | Osnovna količina doziranja deterdženta ili omekšivača. → <i>Stranica 29</i> |
|  | Uređaj prepoznaje previše pjene. → <i>Stranica 40</i> |
|  | <ul style="list-style-type: none"> ▪ svijetli: Vrata su blokirana. <ul style="list-style-type: none"> – Za dodavanje rublja možete deblokirati vrata kada  svijetli. → <i>Stranica 27</i> – Za otvaranje vrata možete prekinuti program. → <i>Stranica 27</i> ▪ treperi: Vrata nisu zatvorena. |
|  | <ul style="list-style-type: none"> ▪ Nema tlaka vode. → <i>Stranica 38</i> ▪ Tlak vode na slavini za vodu je prenizak. |
|  | Ladica za deterdžent nije umetnuta do kraja. → <i>Stranica 40</i> |
| E:35 ¹ | Kôd pogreške, prikaz pogreške, zvučni signal. → <i>Stranica 37</i> |





8 Tipke

Napomene

- Zahvaljujući ažuriranju softvera mogu biti dostupne dodatne funkcije.
→ *Stranica 30*
Ako je dostupno ažuriranje softvera, više informacija možete pronaći u aplikaciji Home Connect.
 - Dodatne funkcije ili postavke pronaći ćete u aplikaciji Home Connect.
Neke postavke možete prilagoditi samo putem aplikacije Home Connect.
- Odabir postavki programa ovisi o namještenom programu.

| Tipka | Opis |
|---|---|
|  Start/Reload | Pokrenite, prekinite ili zaustavite program. |
|  Speed Perfect | Aktiviranje ili deaktiviranje skraćenog trajanja programa. Napomena: Povećava se potrošnja energije. To ne utječe na rezultat pranja. |
|  Anti Stain | Odabir vrste mrlje. |







¹ Primjer

| Tipka | Opis |
|---|--|
| | Temperatura, okretanje bubnja i vrijeme namakanja se prilagođavaju vrsti mrlje. |
|  i-DOS | Kada kratko pritisnete tipku, onda aktivirate ili deaktivirate inteligentni sustav doziranja omekšivača  ili tekućeg deterdženta  . Kada pritisnete tipku u trajanju od oko 3 sekunde, možete namjestiti osnovnu količinu doziranja. → <i>Stranica 29</i> |
|  Finished in | Odredite vrijeme završetka programa. Trajanje programa već je u namještenom broju sati. Nakon pokretanja programa prikazuje se trajanje programa. |
|  Temp. | Prilagođavanje temperature. |
|  Spin | Prilagođavanje broja okretaja centrifuge ili aktiviranje  (prekid ispiranja). Odabirom  voda se ne ispumpava na kraju pranja i centrifugiranje se deaktivira. Rublje ostaje u vodi. |
|  Remote Start | Ako kratko pritisnete tipku, aktivirate ili deaktivirate daljinsko pokretanje. → <i>Stranica 31</i> Kada pritisnete tipku u trajanju od oko 3 sekunde, onda otvarate Home Connect Postavke. → <i>Stranica 29</i> |
|  3 sec. | Aktiviranje ili deaktiviranje zaštite za djecu. → <i>Stranica 28</i> |
|  3 sec. | Pozovite osnovne postavke. → <i>Stranica 31</i> |
|  Water/Rinse + | Aktiviranje ili deaktiviranje pranja s većom količinom vode i dodatnim ispiranjem. Preporučuje se kod posebno osjetljive kože u područjima s jako mekanom vodom. |









9 Programi





Napomene

- Na etiketama za njegu rublja navedene su dodatne upute za odabir programa.
→ *"Oznake na etiketama za njegu rublja", Stranica 25*
- Namještanjem temperature programa osigurava se da se ne prekorači temperatura preporučena na etiketi za njegu. Temperatura postignuta u uređaju može se razlikovati od namještene temperature. Najbolji mogući učinak pranja postiže se uz optimalnu energetska učinkovitost.
- Zahvaljujući ažuriranju softvera mogu biti dostupne dodatne funkcije.
→ *Stranica 30*
Ako je dostupno ažuriranje softvera, više informacija možete pronaći u aplikaciji Home Connect.

| Program | Opis | maks. punjenje (kg) |
|---|--|-------------------------|
| Cottons  | <p>Pranje otpornih tkanina od pamuka i lana. Također prikladan kao vremenski skraćeni program za normalno zaprljano rublje kada aktivirate  Speed Perfect.</p> <p>Postavka programa:</p> <ul style="list-style-type: none"> ■ maks. 90 °C ■ maks. 1400 okr/min | 9,0 5,0 ¹ |
| Eco 40-60 | <p>Pranje tkanina od pamuka i lana.</p> <p>Napomena: Tkanine perive prema simbolu na etiketi na temperaturi od 40 °C  do 60 °C  mogu se zajedno prati.</p> <p>Učinak pranja odgovara najboljem mogućem razredu učinka pranja u skladu sa zakonskim propisima. Za ovaj program temperatura pranja automatski se prilagođava ovisno o količini punjenja kako bi se postigla optimalna energetska učinkovitost uz najbolji mogući učinak pranja. Temperatura pranja ne može se promijeniti.</p> <p>Broj okretaja centrifuge iznosi maks. 1400 okr/min.</p> | 9,0 |
| Cottons + Prewash  | <p>Pranje otpornih tkanina od pamuka i lana. Program s pretpranjem za jako zaprljano rublje.</p> <p>Napomena: Ako je aktiviran inteligentni sustav doziranja, deterdžent se automatski dozira za pretpranje i glavno pranje.</p> <p>Ako je deaktiviran inteligentni sustav doziranja, izravno dodajte deterdžent za pretpranje u bubanj i za glavno pranje u odjeljak za ručno doziranje.</p> <p>→ <i>Stranica 15</i></p> <p>Postavka programa:</p> <ul style="list-style-type: none"> ■ maks. 90 °C ■ maks. 1400 okr/min | 9,0 5,0 ¹ |
| Easy Care  | <p>Pranje tkanina od sintetike.</p> <p>Postavka programa:</p> <ul style="list-style-type: none"> ■ maks. 60 °C ■ maks. 1400 okr/min | 4,0 |
| Quick Mix  | <p>Pranje tkanina od pamuka, lana i sintetike. Primjeren za lagano zaprljano rublje.</p> | 4,0 |

¹  **Speed Perfect** aktivirano

| Program | Opis | maks. punje- nje (kg) |
|--|--|-----------------------------|
| | Postavka programa: ■ maks. 60 °C ■ maks. 1400 okr/min | |
|  Delicates / Silk | Pranje osjetljivih, perivih tkanina od svile, viskoze i sintetike. Koristite deterdžent za osjetljivo rublje ili svilu. Napomena: Perite posebno osjetljive tkanine ili odjevne predmete s kukicama, ušicama ili opšivnim rubovima u mreži za pranje rublja. Savjet: Mala abrazija tekstilnih vlakana i mikroplastičnih vlakana zbog nježnog pranja rublja. Postavka programa: ■ maks. 40 °C ■ maks. 800 okr/min | 2,0 |
|  Wool  | Pranje ručno ili strojno perivog rublja od vune ili koje sadrži vunu. Kako bi se spriječilo skupljanje rublja, rublje se u bubnju okreće posebno pažljivo s dugim pauzama. Koristite deterdžent za vunu. Postavka programa: ■ maks. 40 °C ■ maks. 800 okr/min | 2,0 |
|  Rinse | Ispiranje sa završnim centrifugiranjem i ispuštanje vode. Postavka programa: maks. 1400 okr/min | - |
|  Spin / Drain | Centrifugiranje i ispuštanje vode. Ako želite samo ispuštanje vode, aktivirajte  . Rublje se ne centrifugira. Postavka programa: maks. 1400 okr/min | - |
| App programs  | Odaberite ostale programe izravno putem aplikacije Home Connect. Opis programa naći ćete u aplikaciji Home Connect. Opis programa naći ćete u aplikaciji . Napomena: Vaš uređaj mora biti povezan s kućnom mrežom i biti registriran u vašoj aplikaciji Home Connect. → <i>Stranica 29</i> | - |
|  Functional Textiles | Pranje odjeće za kišu i slobodno vrijeme s membranskom tehnologijom i opreme koja odbija kapljice vode. | 2,0 |

| Program | Opis | maks. punjenje (kg) |
|--|---|-------------------------|
| | Koristite deterdžent za odjeću za slobodno vrijeme. Ne koristite omekšivač. Postavka programa: <ul style="list-style-type: none"> ▪ maks. 40 °C ▪ maks. 800 okr/min | |
|  Iron Assist | Primjeren za košulje, majice i slične tkanine od pamuka i lana. Program za zagrijavanje i parenje suhих odjevних predmeta parom kako biste ih mogli objesiti ili lakše izglacati po završetku programa. Punjenje kod programa iznosi maksimalno pet košulja ili pet majica. Aktivirajte  Speed Perfect ako želite pariti samo jedan komad rublja. Napomene <ul style="list-style-type: none"> ▪ Odmah po završetku programa objesite ili izglacajte tople i ovlažene odjevne predmete. ▪ Odjevni predmeti se ne peru ili kemijski čiste. Ne upotrebljavajte deterdžente ili sredstva za njegu. ▪ Para je vruća i može uzrokovati oštećenja određenih vrsta tkanine ili tekstila. Stoga program nije prikladan za odjeću za slobodno vrijeme ili odjevne predmete od svile i vune, npr. pulovere. | – ¹ |
|  Automatic | Pranje osjetljivih tkanina od pamuka i sintetike. Blago tretiranje rublja. Stupanj zaprljanosti i vrsta tkanine automatski se prepoznaju. Postupak pranja se prilagođava. Napomena: Temperatura i broj okretaja centrifuge ne mogu se namjestiti u ovom programu i automatski se određuju. Temperatura iznosi maks. 30 °C. Broj okretaja centrifuge iznosi maks. 800 okr/min. | 3,5 |
|  Super 15' / 30' | Pranje tkanina od pamuka i sintetike. Kratki program za lagano zaprljanu malu količinu odjeće. Trajanje programa je oko 30 minuta. | 4,0 2,0 ² |

¹ Pranje nije moguće²  Speed Perfect aktivirano

| Program | Opis | maks. punjenje (kg) |
|---------|--|---------------------|
| | Ako želite skratiti trajanje programa na 15 minuta, aktivirajte  Speed Perfect. Maksimalna količina rublja smanjuje se na 2,0 kg. Postavka programa: <ul style="list-style-type: none"> ▪ maks. 40 °C ▪ maks. 1200 okr/min | |

10 Pribor

Upotrebljavajte samo originalni pribor. Usklađen je s vašim uređajem.

Savjet: Neki pribor je dostupan u drugim bojama. Kontaktirajte servisnu službu.
→ *Stranica 45*

| | Korištenje | Narudžbeni broj |
|---------------------------------------|---|-----------------|
| Produžetak za dovodno crijevo za vodu | Produljite dovodno crijevo za hladnu vodu ili za Aquastop (2,50 m). | WMZ2381 |
| Produžetak odvodnog crijeva za vodu | Produljite odvodno crijevo za vodu (2,20 m). | 11057910 |
| Spojnice | Poboljšajte stabilnost uređaja. | WMZ2200 |
| Koljeno | Fiksirajte odvodno crijevo za vodu. | 00655300 |
| Podest | Uređaj postavite u povišeni položaj kako biste ga lako mogli puniti i prazniti. | WMZPW20W |
| Filtar za mikroplastiku | Vanjski filtari za smanjenje tekstilne mikroplastike u otpadnoj vodi. | WMZMPF10 |

11 Rublje

11.1 Priprema rublja

POZOR

Predmeti, koji su ostali u odjevnim predmetima, mogu oštetiti odjevne predmete i bubanj.

- ▶ Prije rada izvadite sve predmete iz džepova odjevnih predmeta.

Napomena





Kad pripremate rublje, zaštitite uređaj i tekstil.

- Iščetkajte pijesak i zemlju
- Razvrstajte rublje prema boji i vrsti tekstila i pridržavajte se oznaka za održavanje
- Zatvorite patentne zatvarače, čičak zatvarače, kukice i ušice
- Svežite remenje od tkanine, vrpce i uzice

- Skinite kukice za zavjese i izvadite olovne trake
- Male ili osjetljive komade rublja perite u mreži za pranje rublja
- Velike i male komade rublja perite zajedno
- Rublje sa svježim mrljama operite odmah
- Rublje sa sasušenim mrljama prvo tretirajte i više puta operite
- Rublje stavljajte rašireno u bubanj
- Rublje koje je prethodno tretirano klornim izbjeljivačem isperite nekoliko puta prije punjenja bubnja

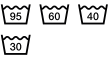
11.2 Oznake na etiketama za njegu rublja

Oznake za pranje

| Simbol | Preporučeni program |
|--|--|
|  | Pamuk (normalni) |
|  | Rublje lako za održavanje (blagi) |
|  | Osjetljivo/svila za ručno pranje (posebno blagi) |
|  | Vuna (ručno pranje) |
|  | (nije prikladno za pranje u perilici rublja) |

12 Deterdžent i sredstvo za njegu rublja

Pravilnim odabirom i korištenjem deterdženata i sredstava za njegu rublja štite svoj uređaj i rublje.

Upute proizvođača za korištenje i doziranje naći ćete na ambalaži.

Napomene

- Kod tekućih deterdženata upotrebjavajte samo samotekuće deterdžente

- Ne miješajte različite tekuće deterdžente
- Ne miješajte deterdžent s omekšivačem
- Ne rabite sredstva kojima je prošao rok trajanja niti jako gusta sredstva.
- Ne upotrebljavajte sredstva koja sadrže otapala, nagrizajuće tvari ili tvari koje oslobađaju plinove
- ne upotrebljavajte klorni izbjeljivač
- Rijetko upotrebljavajte sredstva za bojenje jer sol za fiksiranje može nagristi nehrđajući čelik
- Upotrebljavajte maramice za upijanje boja i nečistoća samo u mrežici za pranje rublja
- Ne upotrebljavajte sredstva za uklanjanje boje u uređaju
- Nemojte dodati ocat u spremnike za doziranje → *Stranica 28* za inteligentni sustav doziranja

13 Osnovno rukovanje

13.1 Uključivanje uređaja

Napomena: Ako uređaj uključujete prvi put, nakon što ga priključite u napajanje, postupak uključivanja traje do jedne minute.

Zahtjev: Uređaj mora biti stručno postavljen i priključen. → *Stranica 10*

- ▶ Selektor programa namjestite na neki program.
- ✓ Provodi se čujno funkcionalno testiranje.

13.2 Namještanje programa

1. Okrenite selektor programa i namjestite na željeni program. → *Stranica 20*
- ✓ Na zaslonu se prikazuju postavke programa.

2. Ako želite, prilagodite postavke programa. → *Stranica 19*
Pridržavajte se informacija vezanih za logično rukovanje
→ *Stranica 16*.
Postavke programa ne pohranjuju se trajno za taj program.

Napomena: Kada aktivirate ili deaktivirate inteligentni sustav doziranja, postavka se pohranjuje.

Namještanje ostalih programa

Zahtjev: Home Connect je postavljen. → *Stranica 30*

1. Namjestite program **App programs** .
- ✓  **Remote Start** treperi.
2. Pritisnite  **Remote Start**.
- ✓ Aplikacija Home Connect prikazuje programe koji se mogu odabrati.
3. Namjestite program u aplikaciji Home Connect.
4. Ako želite, prilagodite postavke programa. → *Stranica 19*
5. Pokrenite program. → *Stranica 26*

13.3 Otvaranje vrata

1. Uхватite ispod ručke na vratima i povucite vrata.

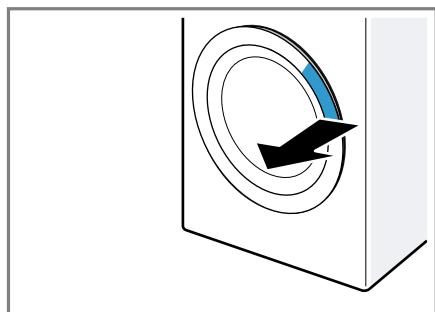

2. Otvorite vrata.

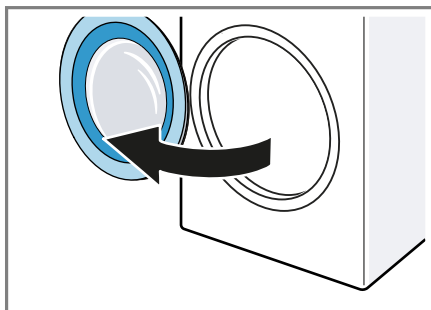

13.4 Stavljanje rublja

Napomena: Kako biste spriječili gužvanje, pridržavajte se maksimalnog punjenja za programe. → *Stranica 20*

Zahtjevi

- Rublje je pripremljeno i sortirano. → *Stranica 24*
 - Bubanj je prazan.
1. Otvorite vrata. → *Stranica 26*
 2. Stavite rublje u bubanj.
 3. Zatvorite vrata.
Provjerite da rublje nije zaglavljeno u vratima.

13.5 Pokretanje programa

Napomena: Ako upotrebljavate inteligentni sustav doziranja, provjerite jeste li napunili spremnike za doziranje, namjestili osnovnu količinu doziranja i umetnuli ladicu za deterdžent do graničnika. → *Stranica 28*

Zahtjevi

- Neki program je namješten. → *Stranica 25*
- Vrata su zatvorena.
- ▶ Pritisnite  **Start/Reload**.
- ✓ Bubanj se okreće i vrši se prepoznavanje punjenja koje može potra-

jati do 2 minute i zatim voda ulazi u bubanj.



- ✓ Na zaslonu se prikazuje trajanje programa ili vrijeme završetka programa.
- ✓ Po završetku programa na zaslonu se prikazuje: "End".

Napomena: Ako ne izvadite rublje po završetku programa, smanjenje gužvanja pokreće se nakon 15 minuta u trajanju od oko 30 minuta. Na zaslonu se prikazuje  i napomena za prekid programa. Pritisnite bilo koju tipku na zaslonu kako biste prekinuli smanjenje gužvanja i izvadili rublje.

13.6 Namakanje rublja

Napomena: Za namakanje nije potreban dodatni deterdžent. Uređaj upotrebljava uliveni deterdžent za namakanje i pranje.

Zahtjevi

- Rublje je stavljeno u bubanj. → *Stranica 26*
 - Pokrenut je program. → *Stranica 26*
1. Pritisnite  **Start/Reload** oko 10 minuta nakon pokretanja programa. Program se zaustavlja i rublje se može namakati.
 2. Pritisnite  **Start/Reload** nakon željenog vremena namakanja.

13.7 Dodavanje rublja

Nakon pokretanja programa možete izvaditi ili dodati rublje ovisno o statusu programa.



1. Pritisnite  **Start/Reload**. Uređaj se zaustavlja.

Napomena: Ako želite dodati rublje, pridržavajte se napomena na zaslonu. → *Stranica 18*

2. Otvorite vrata. → *Stranica 26*
3. Dodajte ili izvadite rublje.



4. Zatvorite vrata.
5. Pokrenite program. → *Stranica 26*

13.8 Prekid programa

1. Pritisnite  **Start/Reload**.
2. Otvorite vrata. → *Stranica 26*
 Kod visoke temperature i visoke razine vode vrata uređaja ostaju zatvorena iz sigurnosnih razloga.
 - Kod visoke temperature pokrenite program  **Rinse**.
 - Kod visoke razine vode pokrenite program  **Spin** ili namjestite odgovarajući program za ispumpanje. → *Stranica 20*
3. Izvadite rublje. → *Stranica 27*

13.9 Nastavak programa kod prekida ispiranja

Zahtjevi

- Prekid ispiranja je aktiviran. → *"Tipke", Stranica 20*
 - Zadnje ispiranje namještenog programa je završeno i rublje ostaje u vodi.
1. Namjestite program  **Spin** ili program za ispumpanje. → *Stranica 20*
 2. Pritisnite  **Start/Reload**.

13.10 Vađenje rublja

1. Otvorite vrata. → *Stranica 26*
2. Izvadite rublje iz bubnja.

13.11 Uređaj stavite u stanje pripravnosti (stanje mirovanja)



1. Selektor programa postavite na .
2. Očistite gumenu manšetu. → *Stranica 37*

Napomena: Vrata uređaja i ladicu za deterdžent ostavite otvorena radi sušenja.

14 Zaštita za djecu



Osigurajte uređaj od nehotičnog rukovanja pomoću upravljačkih elemenata.

14.1 Aktiviranje zaštite za djecu

- ▶ Pritisnite obje tipke za  **3 sec.** i držite oko 3 sekunde.
- ✓ Na zaslonu se prikazuje .
- ✓ Upravljački elementi su blokirani.
- ✓ Zaštita za djecu ostaje aktivirana i u stanju pripravnosti (Standby) uređaja ili u slučaju nestanka struje.

14.2 Deaktiviranje zaštite za djecu

Zahtjev: Uređaj mora biti uključen kako biste deaktivirali zaštitu za djecu.

- ▶ Pritisnite obje tipke za  **3 sec.** i držite oko 3 sekunde.
- ✓ Na zaslonu se gasi .

15 Inteligentni sustav doziranja



Tvornički je aktiviran inteligentni sustav doziranja i automatski dozira tekući deterdžent i omekšivač za programe u kojima je moguće inteligentno doziranje.

Napomena: Možete deaktivirati inteligentni sustav doziranja pomoću tipki → *Stranica 19*, npr. za ručno doziranje deterdženta u prašku → *Stranica 29*.

15.1 Punjenje tekućeg deterdženta ili omekšivača u spremnike za doziranje

Ako upotrebljavate inteligentni sustav doziranja ili uređaj prikazuje napomenu tijekom rada, napunite spremnike za doziranje.

Napomene

- Ulijte samo odgovarajući tekući deterdžent i omekšivač u spremnike za doziranje. → *Stranica 25*
 - Ako naknadno dodate tekući deterdžent ili omekšivač u spremnik za doziranje, upotrebljavajte isti proizvod.
 - Ako želite zamijeniti tekući deterdžent ili omekšivač u spremniku za doziranje nekim drugim proizvodom, prethodno očistite ladicu za deterdžent → *Stranica 33*.
 - Ako upotrebljavate inteligentni sustav doziranja, nemojte dodati dodatni deterdžent ili omekšivač u odjeljak za ručno doziranje kako biste spriječili prekomjerno doziranje ili stvaranje pjene.
1. Izvucite ladicu za deterdžent.
 2. Otvorite poklopce i tekući deterdžent  i omekšivač  ulijte u odgovarajuće spremnike za doziranje → *Stranica 15*.

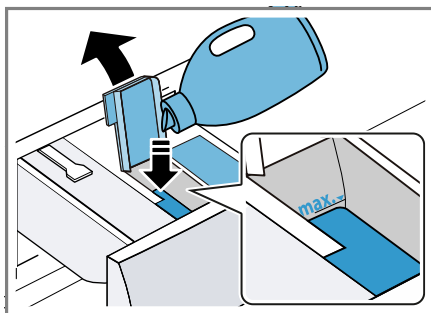

Tijekom ulijevanja nemojte prekoračiti oznaku maksimalne razine.

Napomena: Oba spremnika za doziranje možete upotrijebiti i za tekući deterdžent. Za to premjestite spremnik za doziranje. → *Stranica 29*

3. Zatvorite poklopce.

Napomena: Kako se tekući deterdžent ili omekšivač ne bi isušio,

odmah nakon ulijevanja zatvorite poklopce.

4. Umetnite ladicu za deterdžent.





15.2 Uporaba odjeljka za ručno doziranje

Ako ne upotrebljavate inteligentni sustav doziranja, ako nije moguće inteligentno doziranje kod nekog programa ili želite dodati druga sredstva za njegu rublja, npr. sol za uklanjanje mrlja, štirku, upotrebljavajte odjeljak za ručno doziranje.

Napomena: Pridržavajte se napomena za deterdžent i sredstvo za njegu → *Stranica 25*.

1. Izvucite ladicu za deterdžent.
2. Deterdžent ili sredstvo za njegu rublja ulijte u odjeljak za ručno doziranje → *Stranica 15*.
3. Umetnite ladicu za deterdžent.

15.3 Premještanje spremnika za doziranje /

Spremnik za doziranje /  može dozirati omekšivač  ili tekući deterdžent . Tvornički je namješten spremnik za doziranje omekšivača. Ako automatski želite dozirati drugi tekući deterdžent, premjestite spremnik za doziranje.





Napomene

- Ako promijenite sadržaj spremnika za doziranje, resetira se osnovna količina doziranja za ovaj spremnik za doziranje.
- Ako koristite oba spremnika za doziranje tekućeg deterdženta, onda morate namjestiti jedan spremnik za doziranje koji se treba koristiti tijekom pranja. → *Stranica 19*
- ▶ Prilagodite sadržaj spremnika za doziranje u aplikaciji Home Connect.

15.4 Namještanje osnovne količine doziranja

Kako bi se omogućilo inteligentno doziranje, namjestite osnovnu količinu doziranja za spremnike za doziranje. Osnovna količina doziranja odgovara preporuci za doziranje proizvođača deterdženta na ambalaži. Namjestite osnovnu količinu doziranja koja odgovara preporuci za doziranje za 4,5 kg normalno zaprljanog rublja. Pritom se pridržavajte svoje tvrdoće vode.

Savjet: Možete namjestiti osnovnu količinu doziranja i u aplikaciji Home Connect.

1. Pritisnite i držite pritisnut  **i-DOS** otprilike 3 sekunde.
- ✓ Na zaslonu se prikazuje namještena osnovna količina doziranja za .
2. Kako biste namjestili osnovnu količinu doziranja za , pritisnite  **i-DOS**.
3. Kako biste prilagodili postavku, pritisnite  **Finished in**.
4. Kratko pričekajte kako biste spremili postavku.

16 Home Connect

Ovaj uređaj ima mogućnost mrežnog povezivanja. Uređaj povežite s mobilnim uređajem kako biste preko aplikacije Home Connect mogli rukovati funkcijama, prilagođavati postavke ili nadzirati trenutačno radno stanje. Usluge Home Connect nisu dostupne u svim zemljama. Dostupnost funkcije Home Connect ovisi o dostupnosti usluga Home Connect u vašoj zemlji. Informacije o tome naći ćete na: www.home-connect.com.

Aplikacija Home Connect pritom vas vodi kroz čitavi postupak prijave. Sli-

jedite upute i zabilježite informacije u aplikaciji Home Connect.

Napomene

- Pridržavajte se sigurnosnih napomena u ovim uputama za uporabu i provjerite primjenjuju li se i kada uređajem rukujete putem aplikacije Home Connect.
→ "Sigurnost", Stranica 2
- Rukovanje na uređaju uvijek ima prednost. Tada nije moguće rukovanje putem aplikacije Home Connect.

16.1 Namještanje aplikacije Home Connect

Zahtjev: Uređaj na mjestu postavljanja ima pristup kućnoj WLAN mreži (Wi-Fi).

1. Skenirajte sljedeći QR kod.



Putem QR koda možete instalirati aplikaciju Home Connect i povezati uređaj.

2. Slijedite upute u aplikaciji Home Connect.

16.2 Deaktiviranje Wi-Fi veze na uređaju

1. Pritisnite i držite pritisnut **Remote Start** otprilike 3 sekunde.
 2. Pritišćite **Remote Start** toliko često dok se na zaslonu ne prikaže "on".
 3. Pritisnite **Start/Reload** kako biste deaktivirali Wi-Fi.
- ✓ Na zaslonu se prikazuje "oFF".

Napomena: Za izlazak iz postavki pritisnite Home Connect, pritisnite **Remote Start** otprilike 3 sekunde.

16.3 Aktiviranje Wi-Fi veze na uređaju

1. Pritisnite i držite pritisnut **Remote Start** otprilike 3 sekunde.
 2. Pritišćite **Remote Start** toliko često dok se na zaslonu ne prikaže "oFF".
 3. Pritisnite **Start/Reload** kako biste aktivirali Wi-Fi.
- ✓ Na zaslonu se prikazuje "on".

Napomene

- Kada je aktivirana Wi-Fi veza, na zaslonu se naizmjenično prikazuje "on" i jačina signala Wi-Fi veze.
- Za izlazak iz postavki pritisnite Home Connect, pritisnite **Remote Start** otprilike 3 sekunde.

16.4 Instaliranje ažuriranja softvera

Napomena: Kada je dostupno ažuriranje softvera, prikazuje se poruka u aplikaciji Home Connect.

- ▶ Kako biste instalirali ažuriranje softvera, slijedite upute u aplikaciji Home Connect.
- ✓ Tijekom instalacije djelomično je blokirana upravljačka ploča.
- ✓ U slučaju smetnje instalacija može potrajati do 40 minuta. Nemojte vratiti mrežne postavke ili uređaj na tvorničke postavke.

Napomena: Trenutnu verziju softvera možete naći u aplikaciji Home Connect pod informacijama o uređaju.

16.5 Resetiranje mrežnih postavki uređaja

1. Pritisnite i držite pritisnut **Remote Start** otprilike 3 sekunde.

2. Pritišćite **Remote Start** toliko često dok se na zaslonu ne prikaže "rES".
 3. Pritisnite i držite pritisnut **Start/Reload** otprilike 3 sekunde.
- ✓ Mrežne postavke su resetirane.

16.6 Daljinsko pokretanje

Omogućite daljinsko pokretanje uređaja putem aplikacije Home Connect.

Napomena

Daljinsko pokretanje se može deaktivirati u sljedećim uvjetima:

- Otvaraju se vrata uređaja.
- Nakon nestanka struje.

Aktiviranje daljinskog pokretanja

Zahtjevi

- Vrata uređaja su zatvorena.
 - Ladica za deterđent je umetnuta.
 - ▶ Pritisnite **Remote Start**.
- ✓ — (Remote Start) svijetli i uređaj je omogućen za daljinsko pokretanje putem aplikacije Home Connect.

Deaktiviranje daljinskog pokretanja

- ▶ Pritisnite **Remote Start**.
- ✓ — (Remote Start) se gasi.

16.7 Dijagnoza na daljinu

Servisna služba može pristupiti vašem uređaju putem dijagnoze na daljinu ako se s odgovarajućim zahtjevom obraćate servisnoj službi, ako je vaš uređaj povezan s Home Connect poslužiteljem i ako je dijagnoza na daljinu dostupna u zemlji u kojoj upotrebljavate uređaj.

Savjet: Više informacija i napomene za dostupnost dijagnoze na daljinu u svojoj zemlji možete pronaći pod Usuge/podrška na lokalnoj internetskoj stranici: www.home-connect.com.

16.8 Zaštita podataka

Obratite pozornost na napomene o zaštiti podataka.

Pri prvom povezivanju uređaja s mrežom spojenom na internet, uređaj prenosi sljedeće kategorije podataka na poslužitelj Home Connect (prva registracija):

- Jedinstveni identifikator uređaja (sastoji se od ključeva uređaja kao i MAC adrese ugrađenog Wi-Fi komunikacijskog modula).
- Sigurnosni certifikat Wi-Fi komunikacijskog modula (za informacijsko-tehničku zaštitu veze).
- Aktualnu verziju softvera i hardvera vašeg kućanskog uređaja.
- Status eventualnog prethodnog povratka na tvorničke postavke.

Ova prva registracija priprema je za korištenje funkcija Home Connect i potrebna je tek u trenutku kada se prvi put poželite koristiti funkcijom Home Connect.

Napomena: Vodite računa da se funkcije Home Connect mogu upotrebljavati samo u kombinaciji s aplikacijom Home Connect. Informacije o zaštiti podataka možete pozvati u aplikaciji Home Connect.

17 Osnovne postavke

Možete namjestiti osnovne postavke uređaja prema svojim potrebama.

Napomena: Osnovne postavke možete prilagoditi i u aplikaciji Home Connect.

17.1 Pregled osnovnih postavki

Napomena: Zahvaljujući ažuriranju softvera mogu biti dostupne dodatne funkcije. → *Stranica 30*

Ako je dostupno ažuriranje softvera, više informacija možete pronaći u aplikaciji Home Connect.

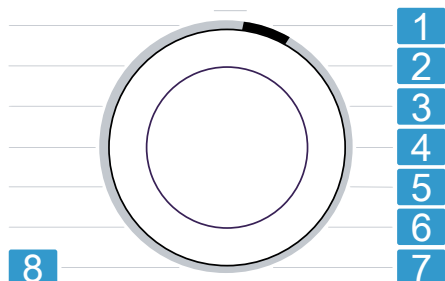

Selektor programa s položajima programa

- 1** Namještanje jačine zvučnog signala po završetku programa:
A: 0 (isključeno) do A: 4 (jako glasno)
- 2** Namještanje jačine zvučnog signala pri odabiru tipki:
b: 0 (isključeno) do b: 4 (jako glasno)
- 3** Namještanje svjetline zaslona:
C: 1 (slabi) do C: 4 (vrlo jaki)
- 4** Pokretanje programa za čišćenje i održavanje rublja (dc).
- 5** Aktivirajte (d:on) ili deaktivirajte (d:off) podsjetnik na čišćenje bubnja.
- 6** Aktiviranje (E:on) ili deaktiviranje (E:off) smanjenja gužvanja.
Po završetku programa rublje se okreće u bubnju u pravilnim razmacima kako bi se smanjilo gužvanje.
- 7** Prikaz broja završenih programa (PC).
- 8** Vraćanje uređaja na tvorničke postavke (rES).

17.2 Promjena osnovnih postavki

1. Kako biste pozvali osnovne postavke, pritisnite obje tipke **3 sec.** i držite oko 3 sekunde.
 - ✓ Na zaslonu se prikazuje .
2. Selektorom programa odaberite željenu osnovnu postavku.
→ *Stranica 31*
3. Prilagodite osnovnu postavku:
 - ▶ Za promjenu vrijednosti pritisnite **Finished in.**
 - ▶ Kako biste resetirali uređaj na tvorničke postavke, pritisnite **Start/Reload** i držite oko 3 sekunde.
 - ▶ Za pokretanje čišćenja bubnja pritisnite **Start/Reload**.
4. Kako biste izašli iz osnovnih postavki, pritisnite bilo koju tipku osim **Finished in** ili **Start/Reload**.

18 Čišćenje i održavanje

POZOR

Tvrđi, oštri ili hrapavi predmeti mogu oštetiti uređaj.

- ▶ Ne upotrebljavajte tvrde ili oštre predmete, abrazivna sredstva ili čeličnu vunu za čišćenje.
- ▶ Uređaj čistite samo vodom i mekom krpom.

18.1 Čišćenje bubnja

Očistite bubanj nakon 20 ciklusa pranja pri temperaturi od 40 C i nižoj, ako treperi ili ako dulje vrijeme niste upotrebljavali uređaj, no svakako najmanje jednom godišnje.

OPREZ

Opasnost od ozljede!

Stalno pranje na niskim temperaturama i nedovoljno prozračivanje uređaja

ja mogu oštetiti bubanj i uzrokovati ozljede.

- ▶ Redovito pokrenite program za čišćenje bubnja ili perite na temperaturama od najmanje 60 °C.
- ▶ Nakon svakog rada ostavite uređaj da se osuši s otvorenim vratima i otvorenom ladicom za deterdžent.
- ▶ Odaberite program za čišćenje bubnja u aplikaciji Home Connect ili u osnovnim postavkama → *Stranica 31*.

Provedite program pranja bez rublja s deterdžentom u prahu koristeći izbjeljivač s kisikom ili sredstvom za čišćenje unutrašnjosti uređaja.

18.2 Čišćenje ladice za deterdžent

Ako želite zamijeniti tekući deterdžent ili omekšivač u spremniku za doziranje nekim drugim proizvodom ili ako je ladica za deterdžent onečišćena, očistite ladicu za deterdžent.

POZOR

Pumpna jedinica sadrži električne komponente.

Električne komponente mogu se oštetiti u slučaju dodira s tekućinama.

- ▶ Pumpnu jedinicu ne perite u perilici posuđa i ne potapajte je u vodu.
- ▶ Električni priključak na stražnjoj strani zaštitite od vlage, deterdženta i ostataka omekšivača.

Napomena: Skenirajte QR kod kako biste vidjeli animaciju odvijanja.



1. Uređaj stavite u stanje pripravnosti (stanje mirovanja). → *Stranica 27*
2. Izvucite ladicu za deterdžent.
3. Utisnite umetak i izvadite ladicu za deterdžent.

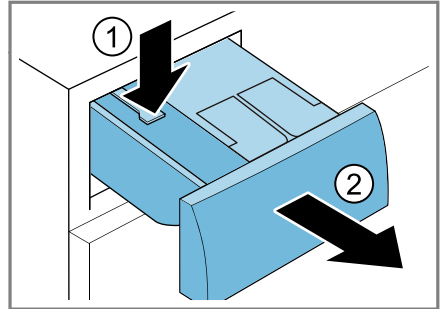

4. Izvadite pumpnu jedinicu.

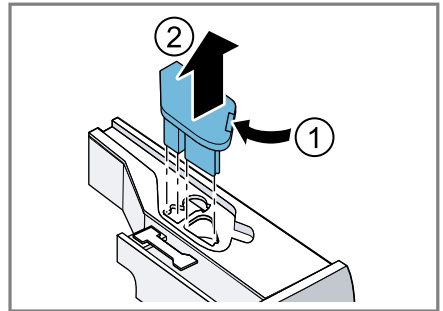

5. Poklopac ladice za deterdžent odblokirajte i skinite.

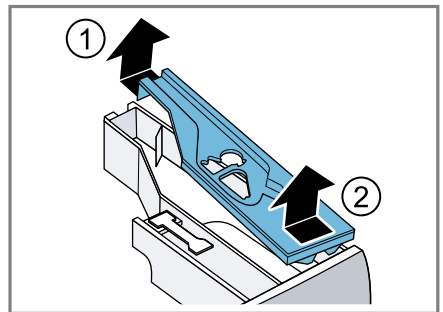

6. Ispraznite ladicu za deterdžent.

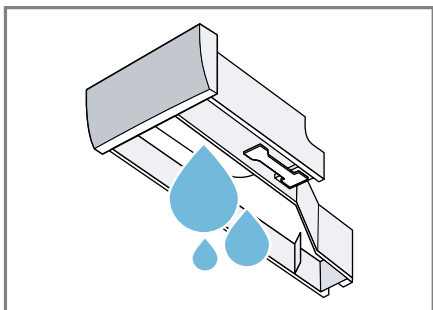

7. Pumpnu jedinicu čistite vlažnom krpom.

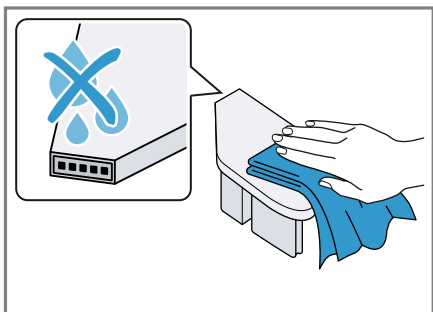

8. Ladicu za deterdžent i poklopac očistite mekom, vlažnom krpom ili ručnim tušem.

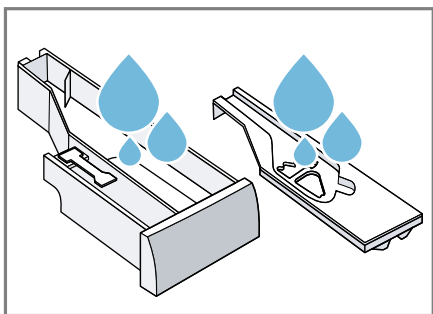

9. Obrišite ladicu za deterdžent, poklopac i pumpnu jedinicu te umetnite.

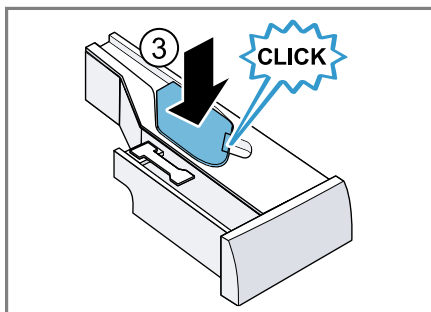
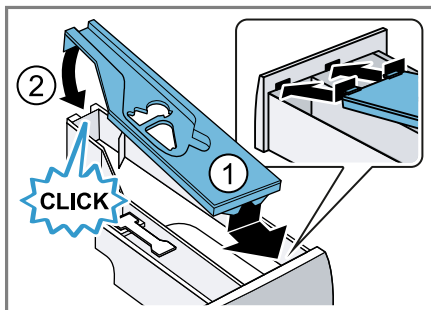

10. Očistite kućište ladice za deterdžent u uređaju.

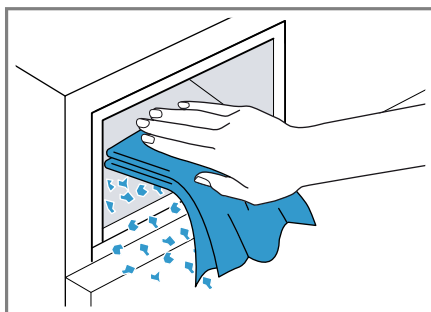

11. Umetnite ladicu za deterdžent.

18.3 Čišćenje crpke za otpadnu vodu

Očistite crpku za otpadnu vodu u slučaju smetnji, npr. začepljenja ili klopovanja.

Napomena: Skenirajte QR kod kako biste vidjeli animaciju odvijanja. Prije pokretanja animacije pridržavajte se sljedećih sigurnosnih napomena.



Pražnjenje crpke za otpadnu vodu

1. Zatvorite slavinu za vodu.
2. Uređaj stavite u stanje pripravnosti (stanje mirovanja). → *Stranica 27*
3. Mrežni utikač uređaja izvucite iz utičnice.
4. Otvorite i skinite servisni poklopac.

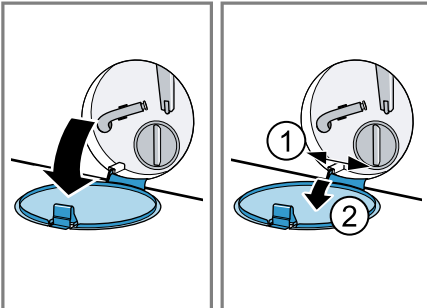

5. Stavite prikladnu posudu za ispuštanje sapunice ispod otvora.

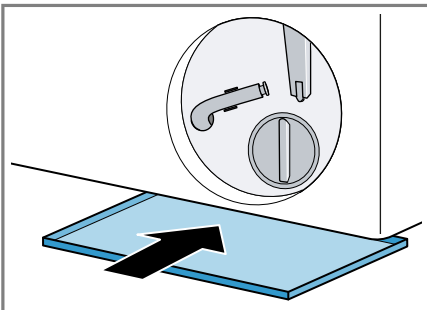

6. Izvadite crijevo za pražnjenje iz držača.

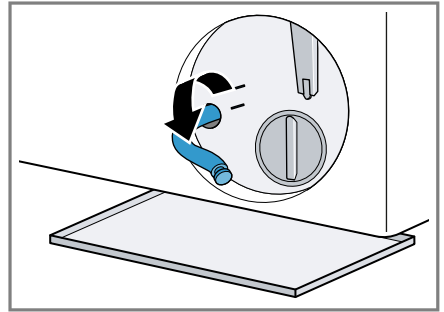

7. **⚠ OPREZ – Opasnost od opekotina!**

Kod pranja na visokim temperaturama sapunica postaje vruća.

- ▶ Nikada ne dodirujte vruću sapunicu.

Skinite kapicu za zatvaranje kako bi sapunica mogla otjecati u posudu.

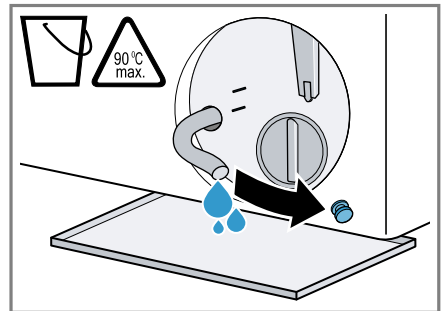

8. Nakon pražnjenja utisnite kapicu za zatvaranje.

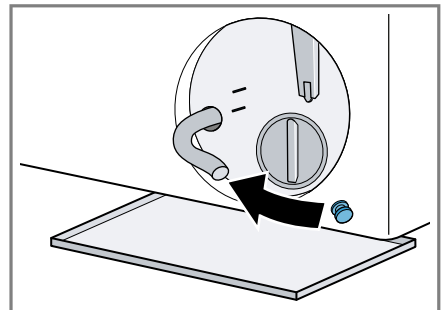

9. Crijevo za pražnjenje umetnite u držač.

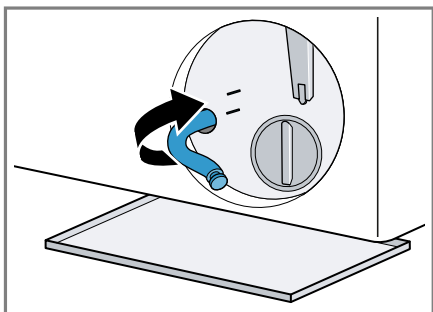

Čišćenje crpke za otpadnu vodu

Zahtjev: Crpka za otpadnu vodu je prazna. → *Stranica 35*

1. Budući da u crpki za otpadnu vodu može biti još vode, oprezno odvrnite poklopac crpke.
- ▶ Zbog krupne prljavštine umetak filtra može čvrsto dosjedati u kućištu crpke. Odvojite prljavštinu i izvadite umetak filtra.

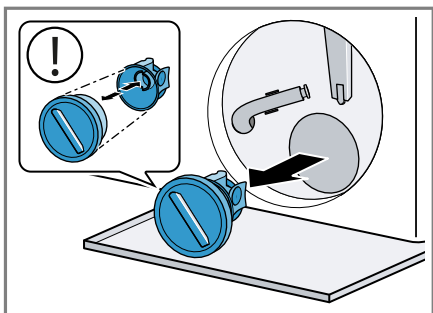

Poklopac crpke sastoji se od dva dijela koji se mogu rastaviti za čišćenje.

2. Očistite unutarnji prostor, navoj na poklopcu crpke te kućište crpke.

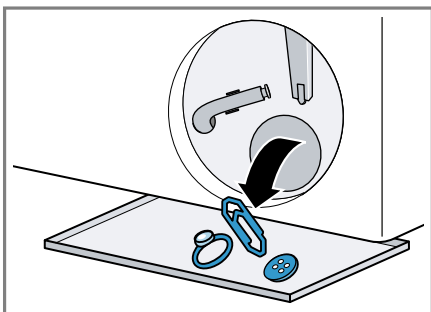

Maramice za upijanje boja i nečistoća mogu blokirati crpku za otpadnu vodu. Upotrebljavajte maramice za upijanje boja i nečistoća samo u mrežici za pranje rublja.

3. Provjerite može li se okretati pro-peler crpke za otpadnu vodu.
4. Umetnite poklopac crpke.
- ▶ Provjerite jesu li sastavni dijelovi poklopca crpke pravilno montirani.

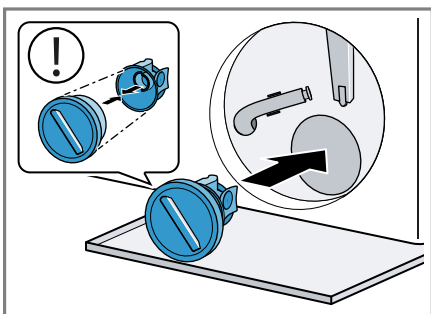

5. Zavrnite poklopac crpke do graničnika.

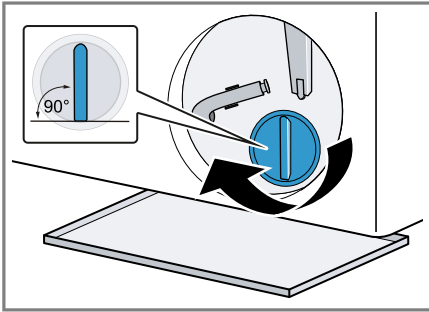

Ručica na poklopcu crpke mora stajati okomito.

6. Umetnite i zatvorite servisni poklopac.

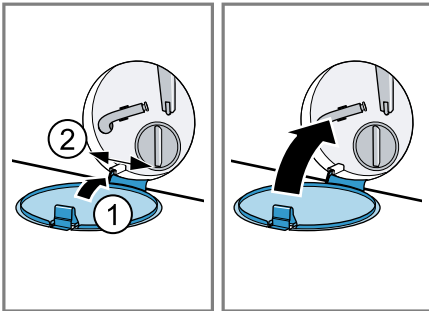

Prije sljedećeg pranja

Kako biste spriječili da pri sljedećem pranju deterdžent neiskorišteno otek-

ne u odvod, pokrenite odgovarajući program za ispumpavanje nakon što ste ispraznili crpku za otpadnu vodu.

1. Otvorite slavinu za vodu.
2. Utaknite mrežni utikač.
3. Uključite uređaj.
4. Ulijte jednu litru vode u odjeljak za ručno doziranje.
5. Odaberite odgovarajući program za ispumpavanje. → *Stranica 20*

18.4 Čišćenje gumene manšete

Redovito očistite gumenu manšetu.

1. Otvorite vrata. → *Stranica 26*
2. Uklonite zaostale predmete i niti iz gumene manšete.

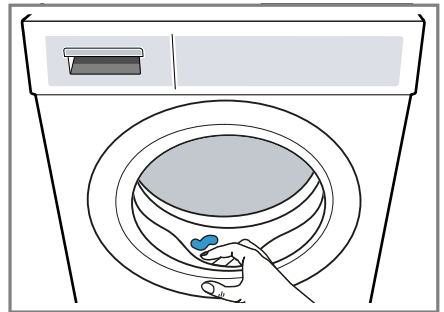

3. Gumenu manšetu izvana i iznutra očistite vlažnom krpom i obrišite.

19 Uklanjanje smetnji

Manje smetnje na svom uređaju možete samostalno ukloniti. Iskoristite informacije za uklanjanje smetnji prije nego što se obratite servisnoj službi. Tako ćete izbjeći nepotrebne troškove.

⚠ UPOZORENJE





Opasnost od strujnog udara!







Nestručni popravci su opasni.

- ▶ Nemojte tehnički modificirati uređaj ili svojstva uređaja.
- ▶ Popravke na uređaju smije vršiti samo obučeno stručno osoblje.
- ▶ Za popravak uređaja smiju se upotrebljavati samo originalni rezervni dijelovi.





- ▶ Ako je mrežni priključni vod ovog uređaja oštećen, kako bi se izbjegle opasnosti, može ga zamijeniti jedino proizvođač ili njegova servisna služba ili slična kvalificirana osoba.

| Kvar | Uzrok i rješavanje problema |
|---|--|
| Zaslon je ugašen i — (▷ Start/Reload) treperi. | Način uštede energije je aktiviran. <ul style="list-style-type: none">▶ Pritisnite ▷ Start/Reload. |
| E:36 -10 / E:30 -80 Sapunica se ne is-pumpava. | Odvodno crijevo za vodu je previsoko priključeno, savijeno, zaglavljeno ili nedopušteno produljeno. <ul style="list-style-type: none">▶ Provjerite instalaciju odvodnog crijeva za vodu. → <i>Stranica 12</i> Odvodna cijev ili odvodno crijevo za vodu je začepljeno. <ul style="list-style-type: none">▶ Očistite odvodnu cijev i odvodno crijevo za vodu. Crpka za otpadnu vodu je začepljena ili poklopac crpke nije pravilno postavljen. <ul style="list-style-type: none">▶ Provjerite je li poklopac crpke pravilno postavljen. → <i>Stranica 34</i>▶ Očistite crpku za otpadnu vodu. → <i>Stranica 34</i> |
| | Doziranje deterdženta je preveliko. <ul style="list-style-type: none">▶ Ako je aktivirano inteligentno doziranje, smanjite osnovnu količinu doziranja. → <i>Stranica 29</i>▶ Kada ručno dozirate, onda kod sljedećeg pranja s istim punjenjem smanjite količinu deterdženta. |
| | ☐ je aktiviran. <ul style="list-style-type: none">▶ Pokrenite program Ⓞ Spin ili odgovarajući program za ispušavanje. → <i>Stranica 20</i> |
| E:36 -25 -26 | Crpka za otpadnu vodu je začepljena. <ul style="list-style-type: none">▶ Očistite crpku za otpadnu vodu. → <i>Stranica 34</i> |
| E:10 -00 -10 -20 | Crpka inteligentnog sustava doziranja je blokirana. <ol style="list-style-type: none">1. Očistite ladicu za deterdžent. → <i>Stranica 33</i>2. Ako smetnja i dalje postoji, nazovite servisnu službu. → <i>Stranica 45</i> |
| | Napomena: Do uklanjanja smetnje možete deaktivirati inteligentni sustav doziranja i ručno dozirati. → <i>Stranica 19</i> |
| H:32 | Uređaj je prekinuo centrifugiranje jer je rublje neravnomjerno posloženo. <ul style="list-style-type: none">▶ Ponovno rasporedite rublje u bubnju. |
| E:30 -10 / 🚰 | Zatvorena je slavina za vodu. <ul style="list-style-type: none">▶ Otvorite slavinu za vodu. |

| Kvar | Uzrok i rješavanje problema |
|--|--|
| E:30 -10 /  | <p>Dovodno crijevo za vodu je savijeno ili priklješteno.</p> <ul style="list-style-type: none"> ▶ Provjerite instalaciju dovodnog crijeva za vodu. → <i>Stranica 12</i> <hr/> <p>Sito na dovodu vode je začepljeno.</p> <ul style="list-style-type: none"> ▶ Očistite sito na dovodu vode. <p>Skenirajte QR kod kako biste vidjeli animaciju odvijanja.</p>  |
| E:35 -10 | <p>Tlak vode je nizak.</p> <ul style="list-style-type: none"> ▶ Provjerite ima li slavina za vodu dovoljan tlak vode. <hr/> <p>Sustav za mjerenje razine vode je neispravan. S porukom pogreške uređaj pokreće ispušavanje.</p> <ol style="list-style-type: none"> 1. Pričekajte oko 5 minuta da završi ispušavanje. 2. Ponovno pokrenite uređaj. <p>Ako je potrebno, ispušavanje se ponovno pokreće.</p> <ol style="list-style-type: none"> 3. Ako smetnja i dalje postoji, nazovite servisnu službu. → <i>Stranica 45</i> |
| E:30 -20 | <p>Uređaj propušta.</p> <ol style="list-style-type: none"> 1. Zatvorite slavinu za vodu. 2. Nazovite servisnu službu. → <i>Stranica 45</i> <hr/> <p>Kritična funkcionalna smetnja.</p> <ul style="list-style-type: none"> ▶ Zatvorite slavinu za vodu. <p>S porukom pogreške uređaj pokreće ispušavanje.</p> <ol style="list-style-type: none"> 1. Pričekajte oko 5 minuta da završi ispušavanje. 2. Ponovno pokrenite uređaj. <p>Ako je potrebno, ispušavanje se ponovno pokreće.</p> <ol style="list-style-type: none"> 3. Ako smetnja i dalje postoji, nazovite servisnu službu. → <i>Stranica 45</i> |
| Svi ostali kodovi pogrešaka. | <p>Doziranje deterdženta je preveliko.</p> <ul style="list-style-type: none"> ▶ Kada ručno dozirate, onda kod sljedećeg pranja s istim punjenjem smanjite količinu deterdženta. <hr/> <p>Ulivena je dodatna voda.</p> <ul style="list-style-type: none"> ▶ Tijekom rada nemojte ulijevati dodatnu vodu u uređaj. <hr/> <p>Funkcionalna smetnja</p> <ol style="list-style-type: none"> 1. Za ponovno pokretanje uređaja istovremeno pritisnite  Anti Stain i  Water/Rinse + oko 3 sekunde. |

| Kvar | Uzrok i rješavanje problema |
|--|--|
| Svi ostali kodovi pogrešaka. | <p>2. Ako se smetnja ponovno pojavi, isključite uređaj iz električne mreže na najmanje 30 sekundi. Izvucite mrežni utikač mrežnog priključnog voda ili isključite osigurač u ormariću s osiguračima.</p> <p>3. Ako smetnja i dalje postoji, nazovite servisnu službu. → <i>Stranica 45</i></p> <p>Pri pozivu navedite točnu poruku pogreške. Ako je moguće, dokumentirajte smetnju fotografijama i videozapisima.</p> |
|  | <p>Ladica za deterdžent nije umetnuta do kraja.</p> <ul style="list-style-type: none"> ▶ Umetnite ladicu za deterdžent. <p>Pumpna jedinica nije ispravno umetnuta.</p> <ul style="list-style-type: none"> ▶ Provjerite je li pumpna jedinica ispravno umetnuta. → <i>Stranica 33</i> |
| : treperi i program je zaustavljen. | <p>Uređaj je detektirao oscilacije u napajanju. Nikakva radnja nije potrebna. Kada se napajanje stabiliziralo, program normalno nastavlja s radom.</p> <p>Napomena: Trajanje programa se produljuje.</p> |
|  ili jako pjenjenje. | <p>Doziranje deterdženta je preveliko.</p> <ul style="list-style-type: none"> ▶ Jednu žlicu omekšivača za rublje izmiješajte s 0,5 litara vode te dodajte mješavinu u odjeljak za ručno doziranje (ne za odjeću za slobodno vrijeme, sportsku odjeću i pernatu odjeću). ▶ Ako je aktivirano inteligentno doziranje, smanjite osnovnu količinu doziranja. → <i>Stranica 29</i> ▶ Kada ručno dozirate, onda kod sljedećeg pranja s istim punjenjem smanjite količinu deterdženta. |
|  treperi. | <p>Vrata nisu do kraja zatvorena.</p> <ol style="list-style-type: none"> 1. Provjerite da rublje nije zaglavljeno u vratima. 2. Zatvorite vrata. |
|  | <p>Potrebno je čišćenje bubnja.</p> <ul style="list-style-type: none"> ▶ Očistite bubanj. → <i>Stranica 32</i> |
| Zaslon i tipke ne reagiraju. | <p>Softverska pogreška.</p> <ol style="list-style-type: none"> 1. Za ponovno pokretanje uređaja istovremeno pritisnite  Anti Stain i  Water/Rinse + oko 3 sekunde. 2. Ako se smetnja ponovno pojavi, isključite uređaj iz električne mreže na najmanje 30 sekundi. Izvucite mrežni utikač mrežnog priključnog voda ili isključite osigurač u ormariću s osiguračima. |
| Home Connect ne radi ispravno. | <p>Mogući su različiti uzroci.</p> <ol style="list-style-type: none"> 1. Resetirajte mrežne postavke uređaja. → <i>Stranica 30</i> 2. Ponovno namjestite Home Connect. → <i>Stranica 30</i> |

| Kvar | Uzrok i rješavanje problema |
|--|---|
| Home Connect ne radi ispravno. | ▶ Idite na <i>www.home-connect.com</i> . |
| 🔌 i-DOS ne može se pritisnuti. | Odabrani program ili napredak programa ne dopušta inteligentno doziranje. ▶ Upotrebjavajte odjeljak za ručno doziranje. → <i>Stranica 29</i> |
| Program se ne pokreće. | Zaštita za djecu je aktivirana. ▶ Deaktivirajte zaštitu za djecu. → <i>Stranica 28</i> 🕒 Finished in je aktiviran. ▶ Provjerite je li 🕒 Finished in aktivirano. → <i>Stranica 20</i> Ladica za deterdžent nije umetnuta do kraja. ▶ Umetnite ladicu za deterdžent. |
| Program je zaustavljen ili prekinut, ali se vrata ne mogu otvoriti. | Temperatura je previsoka. ▶ Pokrenite programa 🚰 Rinse ili pričekajte da se spusti temperatura. Razina vode je previsoka. ▶ Pokrenite program 🌀 Spin ili odgovarajući program za ispumpavanje. → <i>Stranica 20</i> |
| Vrata se ne mogu otvoriti u slučaju nestrjanka struje. | Vrata su blokirana. ▶ Otvorite vrata pomoću deblokade u nuždi. → <i>Stranica 43</i> |
| Bubanj zastaje nakon pokretanja programa. | Nema pogreške. Pokrenut je interni test motora. Nikakva radnja nije potrebna. |
| Bubanj se okreće, ali voda ne teče. | Nema pogreške. Prepoznavanje punjenja je aktivirano do 2 minute. Nikakva radnja nije potrebna. |
| Voda u bubnju se ne vidi. | Nema pogreške. Voda je ispod vidnog područja. Nikakva radnja nije potrebna. |
| Višekratno kratko centрифugiranje. | Nema pogreške. Uređaj izjednačava neravnotežu višekratnim raspoređivanjem rublja. Nikakva radnja nije potrebna. |
| Vibracije, pomicanje i glasni zvukovi uređaja uređaja tijekom centрифugiranja. | Uređaj nije ispravno poravnat. ▶ Izravnajte uređaj. → <i>Stranica 13</i> Nožice uređaja nisu fiksirane. ▶ Fiksirajte nožice uređaja. → <i>Stranica 13</i> Zaštita za transport nije skinuta. ▶ Skinite zaštitu za transport. |
| Ne postiže se veliki broj okretaja centрифuge. | Uređaj izjednačava neravnotežu smanjenim brojem okretaja centрифuge. Nikakva radnja nije potrebna. |

| Kvar | Uzrok i rješavanje problema |
|---|---|
| Trajanje programa mijenja se tijekom procesa pranja. | Nema pogreške. Odvijanje programa optimizira se elektronički, uključuje se drugo ispiranje zbog jakog stvaranja pjene ili se izjednačava neravnoteža. Nikakva radnja nije potrebna. |
| Šumeći, piskavi, zujeći ili usisni zvukovi. | Nema pogreške. Voda ulazi u perilicu rublja, deterdžent i sredstvo za njegu rublja se dozira, provode se funkcionalna testiranja ili se sapunica ispumpava. Nikakva radnja nije potrebna. |
| Klopotanje, zveckanje u crpki za otpadnu vodu. | Strano tijelo je u crpki za otpadnu vodu. ▶ Očistite crpku za otpadnu vodu. → <i>Stranica 34</i> |
| Nedovoljan učinak čišćenja ili se na rublju nalaze ostaci deterdženta. | Deterdženti mogu sadržavati tvari koje nisu topive u vodi i one se talože na rublju. ▶ Pokrenite program  Rinse ili iščetkajte rublje nakon sušenja. Deterdžent u spremniku za doziranje nije prikladan ili je zgusnut. 1. Provjerite je li deterdžent prikladan. → <i>Stranica 25</i> 2. Provjerite je li zgusnut deterdžent u spremniku za doziranje. 3. Ako deterdžent nije prikladan ili je zgusnut, ispraznite i očistite spremnik za doziranje. → <i>Stranica 33</i> Osnovna količina doziranja nije ispravno namještena. ▶ Namjestite osnovnu količinu doziranja. → <i>Stranica 29</i> |
| Na odjevnim predmetima su se stvorile vlažne mrlje po završetku programa  Iron Assist . | Kapljice vode iz bubnja ili na vratima navlažile su odjevne predmete. Kapljice su od kondenzirane pare ili od preostale vlage iz prethodnog programa pranja. ▶ Izglačajte odjevne predmete ili ih objesite da se osuše. |
| Rublje je previše vlažno nakon centrifugiranja. | Namješten je mali broj okretaja centrifuge. ▶ Pokrenite program  Spin . ▶ Kod sljedećeg pranja namjestite veći broj okretaja centrifuge. Uređaj izjednačava neravnotežu smanjenim brojem okretaja centrifuge. 1. Ponovno rasporedite rublje u bubnju. 2. Pokrenite program  Spin . |
| Gužvanje. | Odabrani program nije prikladan za vrstu tkanine. ▶ Namjestite prikladan program. → <i>Stranica 20</i> Namješten je veliki broj okretaja centrifuge. ▶ Kod sljedećeg pranja namjestite manji broj okretaja centrifuge. |

| Kvar | Uzrok i rješavanje problema |
|---|---|
| Gužvanje. | Količina rublja nije prikladna. <ul style="list-style-type: none"> ▶ Pridržavajte se maksimalne količine rublja programa. → <i>Stranica 20</i> ▶ Pripremite rublje. → <i>Stranica 24</i> |
| Na dovodnom crijevu za vodu istječe voda. | Dovodno crijevo za vodu nije ispravno priključeno ili je oštećeno. <ul style="list-style-type: none"> ▶ Provjerite instalaciju dovodnog crijeva za vodu. → <i>Stranica 10</i> <p>U slučaju oštećenja nazovite servisnu službu. → <i>Stranica 45</i></p> |
| Na odvodnom crijevu za vodu istječe voda. | Odvodno crijevo za vodu nije ispravno priključeno ili je oštećeno. <ul style="list-style-type: none"> ▶ Provjerite instalaciju odvodnog crijeva za vodu. → <i>Stranica 10</i> <p>U slučaju oštećenja zamijenite odvodno crijevo za vodu.</p> |
| Voda izlazi ispod vrata. | Zaprljanje na vratima ili manšeti dovodi do propusnosti. <ul style="list-style-type: none"> ▶ Očistite vrata i manšetu. |
| U uređaju su se stvorili neugodni mirisi. | Vlaga i ostaci deterdženta mogu pogodovati nastajanju bakterija. <ul style="list-style-type: none"> ▶ Očistite bubanj. → <i>Stranica 32</i> ▶ Ako nećete koristiti uređaj, vrata i ladicu za deterdžent ostavite otvorena kako bi se zaostala voda mogla osušiti. |

19.1 Deblokiranje u nuždi

Deblokiranje vrata

Zahtjev: Crpka za otpadnu vodu je prazna. → *Stranica 35*

1. POZOR – Istjecanje vode može uzrokovati materijalne štete.

- ▶ Ne otvarajte vrata sve dok možete vidjeti vodu na staklu.

Deblokadu u slučaju nužde uz pomoć alata povucite prema dolje i otpustite.

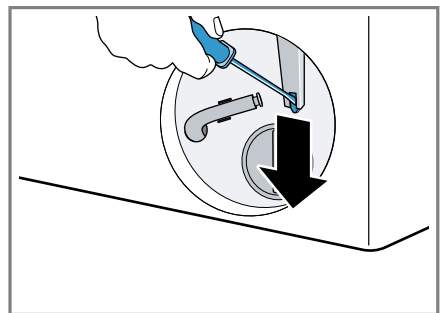

- ✓ Brava na vratima je deblokirana.
2. Umetnite i uglavite servisni poklopac.
3. Zatvorite servisni poklopac.

20 Transport, skladištenje i zbrinjavanje

20.1 Demontaža uređaja

1. Uređaj stavite u stanje pripravnosti (stanje mirovanja). → *Stranica 27*
2. Izvucite mrežni utikač uređaja.
3. Ispustite sapunicu.
→ "*Čišćenje crpke za otpadnu vodu*", *Stranica 34*
4. Demontirajte crijeva.
5. Ispraznite spremnike za doziranje.

20.2 Umetanje zaštita za transport

Kako biste spriječili oštećenja, uređaj prije transportiranja zaštitite transportnim osiguračima.

1. Skinite zaštitnu kapu ¹ odvijačem.

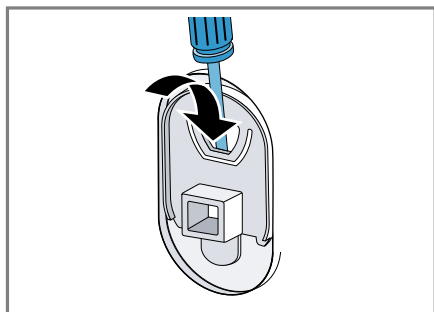

Pospremite zaštitnu kapu.

2. Umetnite 4 transportna osigurača.

20.3 Ponovno stavljanje uređaja u pogon

- ▶ Za dodatne informacije vidi Postavljanje i priključivanje → *Stranica 10* i Pokretanje pranja bez rublja → *Stranica 14*.

20.4 Zbrinjavanje starih uređaja u otpad

Ekološki prikladnim zbrinjavanjem otpada mogu se ponovo iskoristiti vrijedne sirovine.

⚠ UPOZORENJE

Opasnost od zdravstveno štetnog djelovanja!

Djeca se mogu zatvoriti u uređaj i ugroziti svoje živote.

- ▶ Uređaj se ne smije postaviti iza vrata koja se mogu zatvoriti, kliznih vrata ili vrata sa šarkom na suprotnoj strani od uređaja koja sprječava potpuno otvaranje uređaja.
- ▶ Na starim uređajima izvucite mrežni utikač iz mrežnog priključnog voda te potom prerežite mrežni priključni vod i uništite bravu na vratima uređaja tako da se vrata uređaja više ne mogu zatvoriti.

1. Izvucite mrežni utikač iz mrežnog priključnog voda.
2. Prerežite mrežni priključni vod.
3. Uređaj zbrinite na ekološki prihvatljiv način.

Informacije o aktualnim načinima zbrinjavanja možete dobiti od svog specijaliziranog trgovca ili se raspitajte u komunalnoj ili lokalnoj gradskoj upravi.



Ovaj je uređaj označen u skladu s europskom smjernicom 2012/19/EU o otpadnim električnim i elektronskim uređajima (waste electrical and electronic equipment - WEEE).
Smjernica određuje okvir za povratak i zbrinjavanje

¹ Broj zaštitnih kapa razlikuje se ovisno o modelu.

otpadnih uređaja valjan u cijeloj Europskoj Uniji.

21 Servisna služba

Originalne rezervne dijelove koji su bitni za funkcioniranje uređaja u skladu s odgovarajućom Direktivom o ekološkom dizajnu Direktivom možete dobiti od naše korisničke službe tijekom perioda od najmanje 10 godina od stavljanja vašeg uređaja na tržište na Europskom gospodarskom području.

Osim toga možete dobiti od naše korisničke službe ostale originalne rezervne dijelove koji su bitni za funkcioniranje uređaja do 15 godina nakon stavljanja vašeg uređaja na tržište. Za dodatne informacije obratite se našoj servisnoj službi.

Napomena: Angažiranje servisne službe besplatno je u okviru uvjeta jamstva proizvođača.

Detaljne informacije o trajanju jamstva i uvjetima jamstva možete pronaći putem QR koda na priloženom dokumentu o kontaktima servisa i uvjetima jamstva, kod naše servisne službe, svog trgovca ili na našoj internetskoj stranici.

Kontakt podatke za servisnu službu naći ćete putem QR koda na priloženom dokumentu o kontaktima servisa i uvjetima jamstva ili na našoj internetskoj stranici.

21.1 Proizvodni broj (E-Nr.), tvornički broj (FD) i redni broj (Z-Nr.)

Kada kontaktirate korisničku službu, trebat će vam broj proizvoda (E-Nr.), proizvodni broj (FD) i serijski broj (Z-Nr.), koje možete pronaći na natpisnoj pločici uređaja.

Ovisno o modelu, označena se pločica nalazi:

- na unutarnjoj strani vrata
- ispod otvora bubnja
- na unutarnjoj strani poklopca za održavanje
- na stražnjoj strani uređaja.

Kako biste podatke o svom uređaju i broj telefona servisne službe brzo ponovno pronašli, možete ih zabilježiti.

21.2 Jamstvo za AQUA-STOP

Dodatno na jamstvene obveze prodavača na temelju ugovora o kupnji te dodatno na naše jamstvo proizvođača za uređaj vršimo zamjenu pod sljedećim uvjetima.

- Ukoliko bi uslijed pogreške na našem Aqua-Stop-sustavu došlo do štete koju je prouzročila voda, nadomještamo štetu privatnih korisnika. Da bi se jamčila zaštita od vode, aparat mora biti priključen na električnu mrežu.
- Ova jamstvena obveza vrijedi za trajanja uređaja.
- Preduvjet za jamstvenu obvezu je da je uređaj s funkcijom Aqua-Stop stručno postavljen i priključen sukladno našoj uputi; ona uključuje također i produljenje za stručno montirani Aqua-Stop (originalni pribor). Naše jamstvo se ne odnosi na neispravne dovode ili armature do Aqua-Stop-priključka na pipcu za vodu.
- Uređaje s Aqua-Stop sustavom načelno ne morate nadgledati tijekom rada odn. osigurati nakon toga zatvaranjem slavine za vodu. Ali u slučaju duljeg izbijanja iz stana, npr. tijekom višetjednog godišnjeg odmora, slavinu za vodu treba zatvoriti.

22 Vrijednosti potrošnje

Sljedeće informacije su navedene u skladu s Uredbom EU za ekološki dizajn. Navedene vrijednosti za druge programe od **Eco 40-60** služe samo za orijentaciju i određene su u skladu s važećom normom EN60456.

Funkcija automatskog doziranja deaktivirana je u tu svrhu.

Napomena za usporedno ispitivanje: Deaktivirajte funkciju automatskog doziranja osim ako ta funkcija nije predmet ispitivanja.

| Program | Punjenje (kg) | Trajanje programa (h:min) ¹ | Potrošnja energije (kWh/ciklus) ¹ | Potrošnja vode (l/ciklus) ¹ | Maksimalna temperatura (°C) 5 min ¹ | Broj okretaja centrifuge (okr/min) ¹ | Preostala vlaga (%) ¹ |
|---------------------------------|---------------|--|--|--|--|---|----------------------------------|
| Eco 40-60 ² | 9,0 | 3:37 | 0,940 | 68,0 | 39 | 1351 | 52,00 |
| Eco 40-60 ² | 4,5 | 2:50 | 0,380 | 40,0 | 27 | 1351 | 52,00 |
| Eco 40-60 ² | 2,5 | 2:31 | 0,190 | 30,0 | 23 | 1351 | 56,00 |
| Cottons ☼ 20 °C | 9,0 | 3:39 | 0,450 | 97,0 | 23 | 1400 | 56,00 |
| Cottons ☼ 40 °C | 9,0 | 3:39 | 1,230 | 97,0 | 43 | 1400 | 56,00 |
| Cottons + Prewash ↓ 40 °C | 9,0 | 4:22 | 1,330 | 102,0 | 43 | 1400 | 56,00 |
| Cottons ☼ 60 °C | 9,0 | 3:39 | 2,100 | 97,0 | 61 | 1400 | 56,00 |
| Easy Care ☼ 40 °C | 4,0 | 2:29 | 0,850 | 70,0 | 44 | 1200 | 35,00 |
| Quick Mix ☼ 40 °C | 4,0 | 1:00 | 0,670 | 51,0 | 41 | 1400 | 54,00 |
| Wool ☼ 30 °C | 2,0 | 0:40 | 0,230 | 44,0 | 26 | 800 | 33,00 |

¹ Stvarne vrijednosti mogu odstupati od navedenih vrijednosti ovisno o tlaku vode, tvrdoći vode i ulaznoj temperaturi, okolnoj temperaturi, vrsti rublja, njegovoj količini i zaprljanosti, korištenom sredstvu za pranje, oscilacijama napona u električnoj mreži i odabranim dodatnim funkcijama.

² Program za ispitivanje u skladu s Uredbom EU za ekološki dizajn i Uredbom EU za oznaku energetske učinkovitosti s hladnom vodom (15°C).

23 Tehnički podaci

| | |
|--------------------------------------|--|
| Visina uređaja | 84,5 cm |
| Širina uređaja | 59,8 cm |
| Dubina uređaja | 59,0 cm |
| Dubina uređaja sa zatvorenim vratima | 63,2 cm |
| Dubina uređaja s otvorenim vratima | 104,9 cm |
| Težina | 70,0 kg |
| Maksimalna količina rublja | 9,0 kg |
| Mrežni napon | 220-240 V, 50 Hz |
| ⇌ Minimalni instalacijski osigurač | 10 A |
| Nazivna snaga | 2300 W |
| Potrošnja snage | <ul style="list-style-type: none"> ■ Stanje pripravnosti (Standby): 0,50 W ■ Stanje pripravnosti: 0,50 W ■ Vrijeme do kojeg se namješta umreženo stanje pripravnosti (Wi-Fi): 5 min ■ Umreženo stanje pripravnosti (Wi-Fi): 2,00 W |
| Tlak vode | <ul style="list-style-type: none"> ■ Minimalno: 100 kPa (1 bar) ■ Maksimalno: 1000 kPa (10 bar) |
| Duljina dovodnog crijeva za vodu | 150 cm |

Duljina odvodnog crijeva za vodu 150 cm

Duljina mrežnog priključnog voda 160 cm

Dodatne informacije o svojem modelu naći ćete na internetskoj stranici <https://eprel.ec.europa.eu/qr/2439684>¹. Ova web-adresa služi kao poveznica na službenu bazu podataka o proizvodima Europske unije EPREL.

23.1 Informacije o besplatnom softveru i softveru otvorenog koda

Ovaj proizvod sadrži komponente softvera koje su od vlasnika autorskih prava licencirane kao besplatne ili kao softver otvorenog koda.

Odgovarajuće informacije o licence spremljene su u kućnom uređaju. Pristup odgovarajućim informacijama o licenci moguće je i putem aplikacije Home Connect: „Postavke -> Pravna pitanja -> Informacije o licenci“. ² Možete preuzeti informacije o licenci i na internetskoj stranici proizvoda. (Na internetskoj stranici proizvoda potražite model uređaja i dodatne dokumente.) Alternativno možete zatražiti odgovarajuće informacije na stranici osrequest@bshg.com ili od BSH Hausergeräte GmbH, Carl-Wery-Str. 34, D-81739 München.

Izvorni kod na koji se to odnosi bit će dostupan na zahtjev.

Pošaljite zahtjev na osrequest@bshg.com ili na adresu BSH Hausergeräte GmbH, Carl-Wery-Str. 34, D-81739 München.

Predmet: „OSSREQUEST“

¹ Vrijedi samo za zemlje u Europskom gospodarskom području

² Ovisno o opremi uređaja

Vi snosite troškove obrade zahtjeva. Ta ponuda vrijedi tri godine od datuma kupnje odn. najmanje u razdoblju

u kojem pružamo podršku i zamjen-ske dijelove za odgovarajući uređaj.

24 Izjava o sukladnosti

Ovime tvrtka BSH Hausgeräte GmbH izjavljuje da je uređaj s funkcijom Home Connect sukladan s temeljnim zahtjevima i drugim relevantnim odredbama Direktive 2014/53/EU.

Detaljnju RED izjavu o sukladnosti možete pronaći na internetu pod www.bosch-home.com na stranici proizvođača vašeg uređaja u dodatnim dokumentima.



Pojas od 2,4 GHz (2400–2483,5 MHz): maks. 100 mW

Pojas od 5 GHz (5150–5350 MHz + 5470–5725 MHz): maks. 180 mW

| | | | | | | | | | |
|--|----|----|----|----|----|---------|----|----|----|
|  | BE | BG | CZ | DK | DE | EE | IE | EL | ES |
| | FR | HR | IT | CY | LI | LV | LT | LU | HU |
| | MT | NL | AT | PL | PT | RO | SI | SK | FI |
| | SE | NO | CH | TR | IS | UK (NI) | | | |

5 GHz WLAN (Wi-Fi): Samo za uporabu u unutarnjim prostorima.

| | | | | | | | |
|----|----|----|----|----|----|----|----|
| AL | BA | MD | ME | MK | RS | UK | UA |
|----|----|----|----|----|----|----|----|

5 GHz WLAN (Wi-Fi): Samo za uporabu u unutarnjim prostorima.



Hvala vam što ste kupili Bosch kućanski aparat!

Registrirajte svoj novi uređaj odmah na stranici MyBosch i izravno iskoristite sljedeće prednosti:

- **Stručne preporuke i savjeti za vaš uređaj**
- **Mogućnosti produženja jamstva**
- **Popusti za dodatnu opremu i rezervne dijelove**
- **Digitalne upute za uporabu i svi podaci o uređaju praktično dostupni**
- **Jednostavan pristup Bosch servisu kućanskih aparata**

Besplatna i jednostavna registracija – čak i na mobilnim uređajima:
www.bosch-home.com/welcome



Je li vam potrebna pomoć? Ovdje ćete pronaći ono što tražite.

Stručni savjeti o vašim Bosch kućanskim aparatima, pomoć kod problema ili popravci koje obavljaju Bosch stručnjaci.

Saznajte sve o mnogim načinima na koje vam Bosch može pružiti podršku:
www.bosch-home.com/service

Kontaktne podatke za sve zemlje navedeni su u priloženom servisnom imeniku.

BSH Hausgeräte GmbH
Carl-Wery-Straße 34
81739 München, GERMANY
www.bosch-home.com

A Bosch Company



9002042859 (060122)

hr