



BOSCH



Registrijate
svoj novi uređaj odmah
na stranici MyBosch i
osigurajte besplatne
pogodnosti:
**[bosch-home.com/
welcome](https://bosch-home.com/welcome)**

Perilica rublja

WAN2826SBY

[hr] Korisnički priručnik i upute za instalaciju



**Dodatne informacije i objašnjenja možete pronaći na internetu.
Skenirajte QR kôd na naslovnoj stranici.**



Sadržaj

1 Sigurnost	3	11 Rublje	24
1.1 Definicija signalnih riječi	3	11.1 Priprema rublja	24
1.2 Opće napomene	3	11.2 Oznake na etiketama za nje- gu rublja	24
1.3 Namjenska uporaba	4	12 Deterdžent i sredstvo za nje- gu rublja	25
1.4 Ograničenje kruga korisnika	4	13 Osnovno rukovanje	25
1.5 Sigurno postavljanje	4	13.1 Uključivanje uređaja	25
1.6 Sigurna uporaba	6	13.2 Namještanje programa	25
1.7 Sigurno čišćenje i održava- nje	8	13.3 Otvaranje vrata	25
2 Izbjegavanje materijalnih šte- ta	9	13.4 Stavljanje rublja	25
3 Zaštita okoliša i ušteda	10	13.5 Umetanje posudice za dozira- nje	26
3.1 Zbrinjavanje ambalaže u ot- pad	10	13.6 Uporaba posudice za dozira- nje	26
3.2 Ušteda energije i resursa	10	13.7 Punjenje deterdženta i sred- stva za njegu rublja	26
3.3 Način uštede energije	10	13.8 Pokretanje programa	27
4 Postavljanje i priključivanje	10	13.9 Namakanje rublja	27
4.1 Raspakiranje uređaja	10	13.10 Dodavanje rublja	27
4.2 Opseg isporuke	10	13.11 Prekid programa	27
4.3 Zahtjevi za mjesto postavlja- nja	11	13.12 Nastavak programa kod prekida ispiranja	27
4.4 Skidanje zaštite za transport ...	12	13.13 Vađenje rublja	27
4.5 Priključivanje uređaja	13	13.14 Isključivanje uređaja	27
4.6 Izravnavanje položaja uređa- ja	14	14 Zaštita za djecu	28
5 Prije prve uporabe	14	14.1 Aktiviranje zaštite za djecu ...	28
5.1 Pokretanja pranja bez rublja ...	14	14.2 Deaktiviranje zaštite za dje- cu	28
6 Upoznavanje	16	15 Osnovne postavke	28
6.1 Uređaj	16	15.1 Pregled osnovnih postavki ...	28
6.2 Ladica za deterdžent	16	15.2 Promjena osnovnih postav- ki	28
6.3 Upravljačka ploča	17	16 Čišćenje i održavanje	29
7 Zaslon	17	16.1 Čišćenje bubnja	29
8 Tipke	19	16.2 Čišćenje ladice za deterdžen- t	29
9 Programi	20		
10 Pribor	23		

16.3 Čišćenje crpke za otpadnu vodu	30	18.3 Ponovno stavljanje uređaja u pogon	39
16.4 Čišćenje gumene manšete ...	32	18.4 Zbrinjavanje starih uređaja u otpad	39
17 Uklanjanje smetnji	33	19 Servisna služba	39
17.1 Deblokiranje u nuždi	38	19.1 Proizvodni broj (E-Nr.) i tvornički broj (FD)	40
18 Transport, skladištenje i zbrinjavanje	38	20 Vrijednosti potrošnje	40
18.1 Demontaža uređaja	38	21 Tehnički podaci	41
18.2 Umetanje zaštita za transport	38		

1 Sigurnost

Pridržavajte se sljedećih sigurnosnih napomena.

1.1 Definicija signalnih riječi

Ovdje ćete naći značenje signalnih riječi upotrijebljenih u ovim uputama.

UPOZORENJE

Pridržavajte se ovih napomena radi izbjegavanja mogućih teških ili smrtnih ozljeda.

OPREZ

Pridržavajte se ovih napomena radi izbjegavanja neznatnih ili srednje teških ozljeda.

POZOR

Pridržavajte se ovih napomena radi izbjegavanja oštećenja na uređaju ili drugih materijalnih šteta.

Napomena: Ovo ukazuje na važne informacije.

1.2 Opće napomene



- Pažljivo pročitajte ove upute.
- Sačuvajte upute i informacije o proizvodu za kasniju uporabu ili za sljedećeg vlasnika.
- Uređaj ne priključujte ako je došlo do oštećenja pri transportu.

1.3 Namjenska uporaba

Uređaj upotrebljavajte samo:

- za pranje strojno perivog rublja i ručno perive vune prema etike- ti za njegu rublja.
- s vodom i uobičajenim deterdžentima i sredstvima za njegu rub- lja prikladnim za pranje u perilici rublja.
- U zatvorenim prostorijama u kućanstvu i sličnim situacijama pri- mjene, naprimjer: u kuhinjskom području za zaposlenike u trgo- vinama, uredima i drugim radnim okruženjima; u poljoprivrednim objektima; u hotelima, motelima i drugim uobičajenim stambe- nim okruženjima, u ugostiteljskim objektima s noćenjem i doruč- kom.
- do visine od 4000 m iznad nadmorske visine.

1.4 Ograničenje kruga korisnika

Djeca starija od 8 godina i osobe sa smanjenim fizičkim, osjetil- nim ili mentalnim sposobnostima ili nedostatkom iskustva i/ili zna- nja smiju se koristiti ovim uređajem samo pod nadzorom ili ako su upućene u sigurno rukovanje uređajem te razumiju opasnosti koje mogu nastati uslijed korištenja uređajem.

Djeca se ne smiju igrati uređajem.

Djeca ne smiju čistiti uređaj i obavljati korisničko održavanje ure- đaja osim ako su pod nadzorom.

Djecu mlađu od 3 godine i kućne ljubimce držite na sigurnoj uda- ljenosti od uređaja.

1.5 Sigurno postavljanje

⚠ UPOZORENJE – Opasnost od strujnog udara!

Nestručno postavljanje je opasno.

- ▶ Uređaj priključite i koristite samo prema podacima navedenim na označnoj pločici.
- ▶ Uređaj priključite samo preko propisno instalirane utičnice s uzemljenjem na strujnu mrežu s izmjeničnom strujom.
- ▶ Sustav zaštitnih vodiča kućne električne instalacije mora biti pro- pisno instaliran. Instalacija mora imati dovoljni veliki presjek vo- da.

- ▶ Pri korištenju zaštitne strujne sklopke koristite samo tip sa znakom .
- ▶ Nikada ne uključujte uređaj pomoću vanjske sklopne naprave, npr. sata za vremensko uključivanje ili daljinskog upravljača.
- ▶ Kada je uređaj ugrađen, mrežni utikač mrežnog priključnog voda mora biti dostupan ili ako slobodan pristup nije moguć, u fiksno postavljenoj električnoj instalaciji potrebno je ugraditi rastavljač prema propisima za postavljanje.
- ▶ Pri postavljanju uređaja pazite na to da ne prignječite ili oštetite mrežni priključni vod.

Oštećena izolacija mrežnog priključnog voda predstavlja izvor opasnosti.

- ▶ Onemogućite kontakt mrežnog priključnog voda s izvorima topline ili vrućim dijelovima uređaja.
- ▶ Onemogućite kontakt mrežnog priključnog voda s oštrim vrhovima ili rubovima.
- ▶ Mrežni priključni vod nikada ne presavijajte te onemogućite svako prignječanje ili izmjene.

⚠ UPOZORENJE – Opasnost od požara!

Uporaba produžnog mrežnog priključnog voda i nedopuštenih adaptera predstavlja izvor opasnosti.

- ▶ Nemojte upotrebljavati produžne kabele ili višestruke utičnice.
- ▶ Upotrebljavajte samo adaptere i mrežne priključne vodove koje je odobrio proizvođač.
- ▶ Ako je mrežni priključni vod prekratak i duži mrežni priključni vod nije raspoloživ, obratite se električaru i zatražite da prilagodi kućne instalacije.

⚠ UPOZORENJE – Opasnost od ozljede!

Velika težina uređaja može pri podizanju dovesti do ozljeda.

- ▶ Nemojte sami podizati uređaj.
- Ako se ovaj uređaj nestručno postavi u stup za pranje i sušenje, onda postavljeni uređaj može pasti.
- ▶ Sušilicu isključivo priključite spojnim slogom proizvođača sušilice na perilicu rublja. Neka druga metoda postavljanja nije dopuštena.
 - ▶ Ne postavljajte uređaj u stup za pranje i sušenje ako proizvođač sušilice nema u ponudi odgovarajući spojni slog.

- ▶ Ne postavljajte uređaje različitih proizvođača i različite dubine i širine u stup za pranje i sušenje.
- ▶ Ne postavljajte stup za pranje i sušenje na podest jer se uređaji mogu prevrnuti.

⚠ UPOZORENJE – Opasnost od gušenja!

Djeca mogu navući ambalažni materijal preko glave ili se njime zamotati te se na taj način ugušiti.

- ▶ Ambalažni materijal držite podalje od djece.
- ▶ Djeci nikada ne dopuštajte igranje s ambalažnim materijalom.

⚠ OPREZ – Opasnost od ozljede!

Uređaj može vibrirati ili se pomicati tijekom rada.

- ▶ Uređaj postavite na čist, ravan i čvrst pod.
- ▶ Uređaj izravnajte pomoću nožica uređaja i libele.

U slučaju nestručno položenih crijeva i mrežnih priključnih vodova postoji opasnost od spoticanja.

- ▶ Crijeva i mrežne priključne vodove polažite tako da ne postoji opasnost od spoticanja.

Ako uređaj pomičete držeći isturene dijelove, npr. vrata uređaja, ti dijelovi mogu se otrgnuti.

- ▶ Uređaj ne pomičite držeći isturene dijelove.

⚠ OPREZ – Opasnost od porezotina!

Oštri rubovi na uređaju mogu uzrokovati posjekotine u slučaju do-dirivanja.

- ▶ Ne dodirujte oštre rubove na uređaju.
- ▶ Nosite zaštitne rukavice pri postavljanju i transportu uređaja.

1.6 Sigurna uporaba

⚠ UPOZORENJE – Opasnost od strujnog udara!

Oštećeni uređaj ili oštećeni mrežni priključni vod predstavljaju izvor opasnosti.

- ▶ Nikad nemojte upotrebljavati oštećen uređaj.
- ▶ Nikada ne povlačite za mrežni priključni vod kako biste isključili uređaj iz električne mreže. Uvijek izvucite mrežni utikač iz mrežnog priključnog voda.
- ▶ Ako je uređaj ili mrežni priključni vod oštećen, odmah izvucite mrežni utikač iz mrežnog priključnog voda ili isključite osigurač u ormariću s osiguračima i zatvorite slavinu za vodu.

▶ Nazovite servisnu službu. → *Stranica 39*

Prodor vlage može prouzročiti strujni udar.

- ▶ Uređaj upotrebljavajte samo u zatvorenim prostorima.
- ▶ Uređaj nikada ne izlažite vrućini ili vlazi.
- ▶ Za čišćenje uređaja ne upotrebljavajte parni, visokotlačni čistač, crijeva ili tuš.

⚠ UPOZORENJE – Opasnost od zdravstveno štetnog djelovanja!

Djeca se mogu zatvoriti u uređaj i ugroziti svoje živote.

- ▶ Uređaj se ne smije postaviti iza vrata koja se mogu zatvoriti, kliznih vrata ili vrata sa šarkom na suprotnoj strani od uređaja koja sprječava potpuno otvaranje uređaja.
- ▶ Na starim uređajima izvucite mrežni utikač iz mrežnog priključnog voda te potom prerežite mrežni priključni vod i uništite bravu na vratima uređaja tako da se vrata uređaja više ne mogu zatvoriti.

Tijekom centrifugiranja većih, vodonepropusnih komada rublja može doći do neravnoteže i to može uzrokovati ozljede.

- ▶ Nemojte prati niti centrifugirati veće, vodonepropusne komade rublja kao što su deke ili navlake za madrace u uređaju.

⚠ UPOZORENJE – Opasnost od gušenja!

Djeca mogu udahnuti ili progutati sitne dijelove i na taj se način ugušiti.

- ▶ Sitne dijelove držite podalje od djece.
- ▶ Ne dopustite djeci igranje sa sitnim dijelovima.

⚠ UPOZORENJE – Opasnost od trovanja !

Deterdženti i sredstva za njegu rublja mogu u slučaju gutanja uzrokovati trovanja.

- ▶ U slučaju slučajnog gutanja, odmah potražite savjet liječnika.
- ▶ Deterdžente i sredstva za njegu rublja čuvajte izvan dohvata djece.

⚠ UPOZORENJE – Opasnost od eksplozije!

Ako je rublje prethodno tretirano zapaljivim sredstvima za čišćenje koja sadrže otapala, ono može dovesti do eksplozije u uređaju.

- ▶ Prije pranja prethodno tretirano rublje temeljito operite u vodi.

⚠ OPREZ – Opasnost od ozljede!

Pri penjanju na uređaj pokrivna ploča može puknuti.

▶ Ne penjite se na uređaj.

Pri stavljanju ili podupiranju na otvorena vrata uređaj se može prevrnuti.

▶ Ne stavljajte ništa na vrata uređaja i ne podupirite ih.

▶ Ne odlažite predmete na vratima uređaja.

U slučaju dodira rotirajućeg bubnja možete ozlijediti ruke.

▶ Prije posezanja pričekajte da se bubanj zaustavi do kraja.

⚠ OPREZ – Opasnost od opekotina!

Kod pranja na visokim temperaturama sapunica postaje vruća.

▶ Nikada ne dodirujte vruću sapunicu.

⚠ OPREZ – Opasnost od kemijskih opeklina!

Deterdžent i sredstvo za njegu rublja može prskati iz uređaja pri otvaranju ladice za deterdžent.

U slučaju dodira s očima ili kožom može dovesti do iritacije.

▶ U slučaju dodira s deterdžentom ili sredstvom za njegu rublja oči ili kožu temeljito isperite čistom vodom.

▶ U slučaju slučajnog gutanja, odmah potražite savjet liječnika.

▶ Deterdžente i sredstva za njegu rublja čuvajte izvan dohvata djece.

1.7 Sigurno čišćenje i održavanje

⚠ UPOZORENJE – Opasnost od strujnog udara!

Nestručni popravci su opasni.

▶ Nemojte tehnički modificirati uređaj ili svojstva uređaja.

▶ Popravke na uređaju smije vršiti samo obučeno stručno osoblje.

▶ Za popravak uređaja smiju se upotrebljavati samo originalni rezervni dijelovi.

▶ Ako je mrežni priključni vod ovog uređaja oštećen, kako bi se izbjegle opasnosti, može ga zamijeniti jedino proizvođač ili njegova servisna služba ili slična kvalificirana osoba.

Prodrla vlaga može uzrokovati strujni udar.

▶ Prije čišćenja izvucite mrežni utikač ili isključite osigurač u ormaricu s osiguračima.

▶ Za čišćenje uređaja ne upotrebljavajte parni, visokotlačni čistač, crijeva ili tuš.

⚠ UPOZORENJE – Opasnost od ozljede!

Uporaba neoriginalnih rezervnih dijelova i neoriginalnog pribora je opasna.

- ▶ Upotrebljavajte samo originalne rezervne dijelove i originalni pribor proizvođača.

⚠ UPOZORENJE – Opasnost od trovanja !

Pri uporabi sredstava za čišćenje koja sadrže otapala mogu nastati otrovne pare.

- ▶ Ne upotrebljavajte sredstva za čišćenje koja sadrže otapala.

2 Izbjegavanje materijalnih šteta

POZOR

Pogrešno doziranje omekšivača, deterdženta, sredstva za njegu rublja i sredstva za čišćenje može utjecati na rad uređaja.

- ▶ Pridržavajte se preporuka za doziranje proizvođača.

Prekoračenje maksimalne količine rublja utječe na rad uređaja.

- ▶ Pridržavajte se maksimalne količine rublja za svaki program i nemojte je prekoračiti. → *Stranica 20*

Uređaj je za transport zaštićen pomoću zaštite za transport.

Ako ne skinete zaštitu za transport, to može uzrokovati materijalne štete i oštećenja na uređaju.

- ▶ Pri uporabi skinite svu zaštitu za transport i pospremite.
- ▶ Prije svakog transporta stavite svu zaštitu za transport kako biste izbjegli oštećenja pri transportu.

Nepravilno priključivanje dovodnog crijeva za vodu može uzrokovati materijalne štete.

- ▶ Čvrsto pritegnite vijčane spojeve na dovodu vode.
- ▶ Izravno priključite dovodno crijevo za vodu bez dodatnih spojnih ele-

menata npr. adaptera, produžetaka ili ventila na slavinu za vodu.

- ▶ Pazite da je unutarnji promjer slavine za vodu najmanje 17 mm.
- ▶ Pazite da je duljina navoja na priključku za slavinu za vodu najmanje 10 mm.

Premali ili previsoki tlak vode može utjecati na rad uređaja.

- ▶ Provjerite iznosi li tlak vode na vodoopskrbnom sustavu minimalno 100 kPa (1 bar) i maksimalno 1000 kPa (10 bara).

- ▶ Ako tlak vode prelazi navedenu maksimalnu vrijednost, treba postaviti redukcijski ventil između priključka vode i kompleta crijeva uređaja.

- ▶ Uređaj ne priključujte na miješalicu za vodu bestlačnog bojlera.

Izmijenjena ili oštećena crijeva za vodu mogu dovesti do materijalnih šteta ili oštećenja na uređaju.

- ▶ Crijeva za vodu nikada ne presavijajte te onemogućite svako prignječenje, izmjene ili presijecanje.
- ▶ Upotrebljavajte isključivo isporučena crijeva za vodu ili originalna rezervna crijeva.
- ▶ Nikada ponovno ne upotrebljavajte već korištena crijeva za vodu.

Rad uređaja s onečišćenom ili pre-
vrućom vodom može uzrokovati ma-
terijalne štete i oštećenja uređaja.

- ▶ Uređaj smije raditi isključivo s hlad-
nom vodom iz vodovoda.

Neprikladna sredstva za čišćenje mo-
gu oštetiti površine uređaja.

- ▶ Nemojte upotrebljavati jaka ili abra-
zivna sredstva za čišćenje.
- ▶ Nemojte upotrebljavati sredstva za
čišćenje s velikim udjelom alkohola.
- ▶ Nemojte upotrebljavati tvrde jastu-
čiće za ribanje ili spužve za čišće-
nje.
- ▶ Uređaj čistite samo vodom i me-
kom vlažnom krpom.
- ▶ U slučaju kontakta s uređajem od-
mah uklonite sve ostatke deter-
dženta, spreja ili druge ostatke.

3 Zaštita okoliša i ušteda

3.1 Zbrinjavanje ambalaže u otpad

Ambalažni materijali su ekološki ne-
škodljivi i mogu se reciklirati.

- ▶ Pojedinačne sastavne dijelove zbrin-
jite na otpad odvojene po vrsta-
ma.

3.2 Ušteda energije i resursa

Ako slijedite sljedeće upute, vaš će
uređaj trošiti manje struje i vode.

- Koristite programe s niskim tempe-
raturama i duljim vremenom pranja
te iskoristite maksimalnu količinu
rublja. → *Stranica 20*
- Dozirajte deterdžent prema stupnju
zaprljanosti rublja.
- Smanjite temperaturu pranja kod
lagano i normalno zaprjanog rub-
lja.

- Namjestite maksimalni broj okreta-
ja centrifuge ako rublje nakon pra-
nja treba sušiti u sušilici rublja.
- Rublje perite bez prepranja.

3.3 Način uštede energije

Ako uređaj nećete koristiti kraće vrije-
me, on će se prebaciti automatski u
način uštede energije. Svi indikatori
se gase i treperi **Start/Reload** .
Način uštede energije možete završiti
tako da ponovno koristite uređaj.

4 Postavljanje i priključivanje

4.1 Raspakiranje uređaja

POZOR

Preostali predmeti u bubnju, koji nisu
predviđeni za rad u uređaju, mogu
prouzročiti materijalne štete i ošteće-
nja na uređaju.

- ▶ Prije rada uklonite ove predmete i
isporučeni pribor iz bubnja.

1. Izvadite svu ambalažu i sve zaštit-
ne omote iz uređaja.
→ *Stranica 10*
2. Provjerite ima li vidljivih oštećenja
na uređaju.
3. Otvorite vrata. → *Stranica 25*
4. Izvadite pribor iz bubnja.
5. Zatvorite vrata.

4.2 Opseg isporuke

Nakon raspakiranja provjerite sve
dijelove imaju li oštećenja nastala u
transportu te je li isporuka potpuna.

POZOR

Rad uređaja s nepotpunim ili neis-
pravnim priborom može utjecati na
funkciju uređaja ili uzrokovati materi-
jalne štete i oštećenja uređaja.

- ▶ Ne upotrebljavajte uređaj s nepot-
punim ili neispravnim priborom.

- ▶ Zamijenite odgovarajući pribor prije rada uređaja.
→ "Pribor", *Stranica 23*

Napomena: U uređaju se tvornički provodi funkcionalno testiranje. Pri tom mogu nastati mrlje vode u uređaju koje se uklanjaju prvim pranjem.

Opseg isporuke uključuje sljedeće:

- Perilica rublja
- Popratni dokumenti
- Zaštita za transport → *Stranica 12*
- Zaštitna kapa¹
- Dovodno crijevo za vodu
→ *Stranica 13*

4.3 Zahtjevi za mjesto postavljanja

⚠ UPOZORENJE

Opasnost od strujnog udara!

Uređaj ima dijelove pod naponom. Dodirivanje dijelova pod naponom je opasno.

- ▶ Uređaj ne upotrebljavajte bez pokrovne ploče.

⚠ UPOZORENJE

Opasnost od ozljede!

U slučaju uporabe na postolju uređaj se može prevrnuti.

- ▶ Prije uporabe na postolju obavezno pričvrstite nožice uređaja spojnica → *Stranica 24* proizvođača.

POZOR

Preostala voda u uređaju koja se može smrznuti može uzrokovati oštećenje uređaja.

- ▶ Uređaj ne postavljajte i ne upotrebljavajte na mjestima na kojima postoji opasnost od smrzavanja ili na otvorenom.

Ako uređaj nagnete preko 40°, preostala voda u uređaju može isteći i uzrokovati materijalne štete.

- ▶ Oprezno nagnite uređaj.
- ▶ Transportirajte uređaj u stojećem položaju.

Mjesto postavljanja	Zahtjevi
Podnožje 	Uređaj pričvrstite spojnica → <i>Stranica 24</i> .
Pod s drvenim gredama 	Uređaj postavite na drvenu ploču otpornu na vodu (debljina min. 30 mm) koja je vijcima pričvršćena za pod.
Čajna kuhinja 	Uređaj postavljajte isključivo ispod kompaktne radne ploče koja je čvrsto povezana sa susjednim elementima. Potrebna širina niše: 60 cm.
Na zidu 	Pazite da mrežni priključni vod i crijeva nisu priklješteni između zida i uređaja.

¹ Broj zaštitnih kapa razlikuje se ovisno o modelu.

4.4 Skidanje zaštite za transport

Uređaj je za transport zaštićen pomoću zaštite za transport na stražnjoj strani uređaja.

Napomena: Vijke zaštite za transport i čahure čuvajte za kasniji transport.

1. Izvadite crijevo ① i mrežni priključni vod ② iz držača.

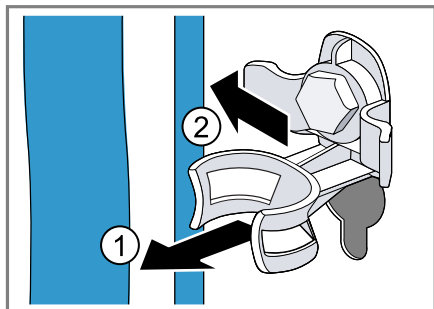

2. Otpustite sva 4 vijka zaštite za transport pomoću ključa za vijke veličine 13 ① i izvadite ih ②.

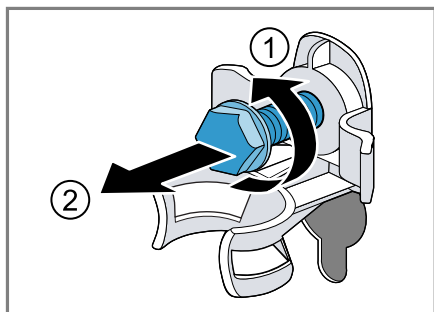

3. Skinite 4 čahure.

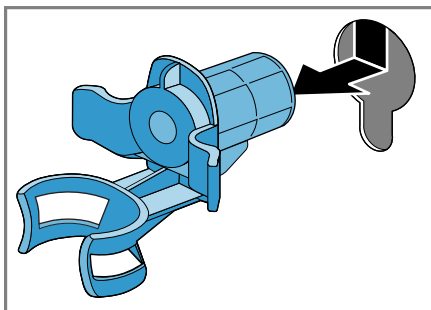

4. Umetnite zaštitnu kapu i gurnite prema dolje.

Napomene

- Obratite pažnju na broj zaštitnih kapa u opsegu isporuke
- Ako u opsegu isporuke ima četiri zaštitne kape, umetnite ih u četiri otvora za zaštitu za transport.

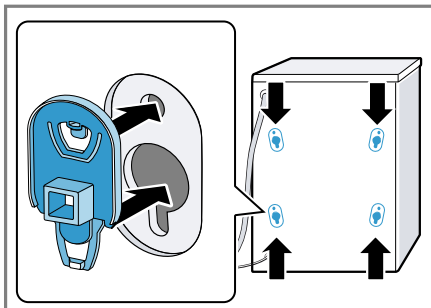

- Ako u opsegu isporuke ima jedna zaštitna kapa, umetnite je u donji lijevi otvor za zaštitu za transport.

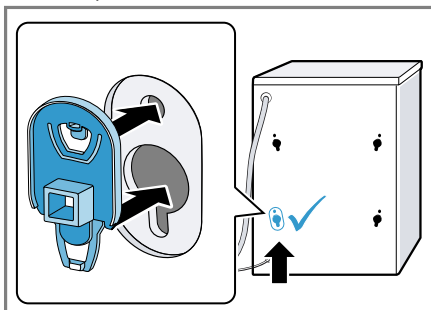

Napomena: Kako biste umetnuli transportne osigurače za transportiranje uređaja, poduzmite navedene korake obrnutim redoslijedom.

4.5 Priključivanje uređaja

Priključivanje dovodnog crijeva za vodu

POZOR

Nepravilno priključivanje dovodnog crijeva za vodu može uzrokovati materijalne štete.

- ▶ Čvrsto pritegnite vijčane spojeve na dovodu vode.

1. Priključite dovodno crijevo za vodu na uređaj.

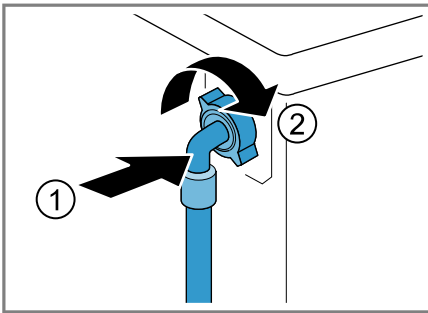

2. Dovodno crijevo za vodu priključite na slavinu za vodu (26,4 mm = 3/4").

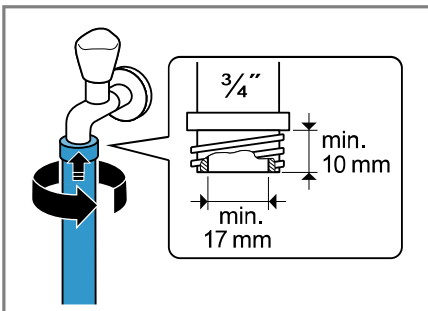

3. Slavinu za vodu oprezno otvorite i provjerite zabrtvljenost priključnih mjesta.

Vrste priključaka odvoda voda

Ove informacije će vam pomoći da priključite ovaj uređaj na odvod vode.

POZOR

Pri ispuštanju je odvodno crijevo za vodu pod tlakom i može se odvojiti od instaliranog priključnog mjesta.

- ▶ Osigurajte odvodno crijevo za vodu od nehotičnog odvajanja.

Ako je odvod začepljen ili zatvoren, akumulirana otpadna voda može se vratiti u uređaj.

- ▶ Prije rada uređaja provjerite da otpadna voda brzo otječe i da se uklanjaju začepljenja.

Napomena: Pridržavajte se visina ispuštanja.

Maksimalna visina ispuštanja iznosi 100 cm.

Sifon

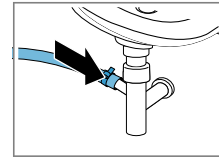

Priključno mjesto osigurajte obujmicom crijeva (24-40 mm).

Umivaonik

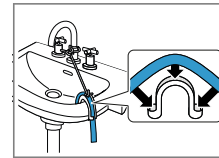

Odvodno crijevo za vodu fiksirajte koljenom i osigurajte ga.

→ "Pribor",
Stranica 24

Plastična cijev s gumenom spojnicom ili slivnik

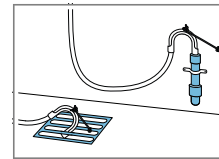

Odvodno crijevo za vodu fiksirajte koljenom i osigurajte ga.

→ "Pribor",
Stranica 24

Električno priključivanje uređaja

Napomena: Vaša kućna električna instalacija za ovaj uređaj mora biti u

skladu s lokalnim zakonskim odredbama i sigurnosnim propisima te treba imati zaštitnu strujnu sklopku.

1. Mrežni utikač mrežnog priključnog voda na uređaju utaknite u utičnicu u blizini uređaja.
Podatke o priključivanju uređaja naći ćete u poglavlju Tehnički podaci → *Stranica 41*.
2. Provjerite ima li mrežni utikač čvrst dosjed.

4.6 Izravnavanje položaja uređaja

Pravilno izravnajte uređaj kako biste smanjili šumove i vibracije te izbjegli "hodanje" uređaja.

1. Otpustite protumatice u smjeru kazaljke na satu pomoću ključa za vijke veličine 17.

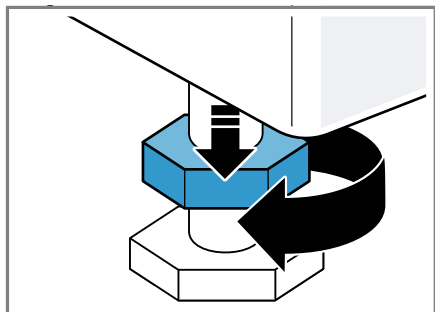

2. Okrećite nožice uređaja kako biste izravnali uređaj. Izravnanje provjerite pomoću libele.

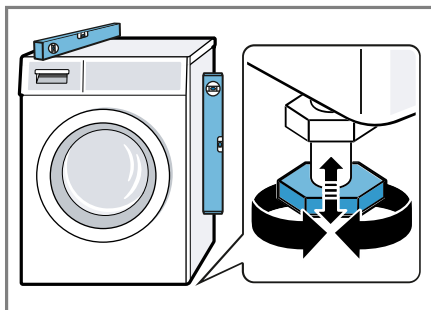

Sve nožice uređaja moraju čvrsto stajati na podu.

3. Protumatice čvrsto pritegnite ključem za vijke veličine 17 na kućište.

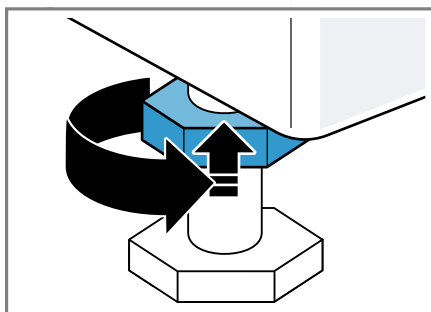

Pritom čvrsto držite nožicu uređaja i ne pomičite je prema gore.

5 Prije prve uporabe

Pripremite uređaj za uporabu.

5.1 Pokretanja pranja bez rublja

Prije napuštanja tvornice uređaj je temeljito provjeren. Kako biste uklonili eventualne ostatke vode, prvi put perite bez rublja.

1. Namjestite program 🌀 **Drum Clean**.

2. Zatvorite vrata.
3. Izvucite ladicu za deterdžent.
4. Ulijte oko 1 litru vode u odjeljak II.

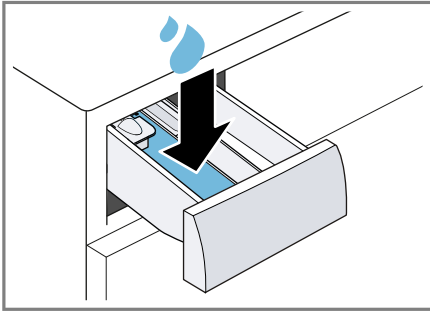

5. Napunite deterdžent u prašku s izbjeljivačem s kisikom u odjeljak II.

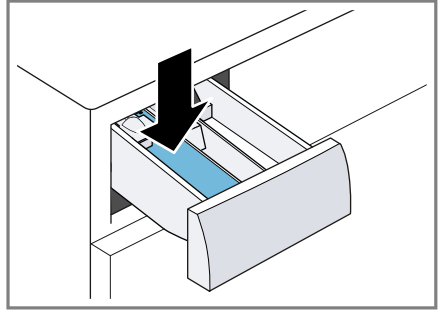

Kako biste spriječili stvaranje pjene, koristite samo polovicu količine deterdženta za lagano zaprljano rublje koju je preporučio proizvođač deterdženta. Ne upotrebljavajte sredstvo za pranje vune ili finog rublja.

6. Umetnite ladicu za deterdžent.
7. Pokrenite program. → *Stranica 27*
8. Pokrenite prvo pranje ili stavite selektor programa na **Off** kako biste isključili uređaj.
→ "*Osnovno rukovanje*",
Stranica 25

6 Upoznavanje

6.1 Uređaj

Ovdje ćete naći pregled sastavnih dijelova svog uređaja.

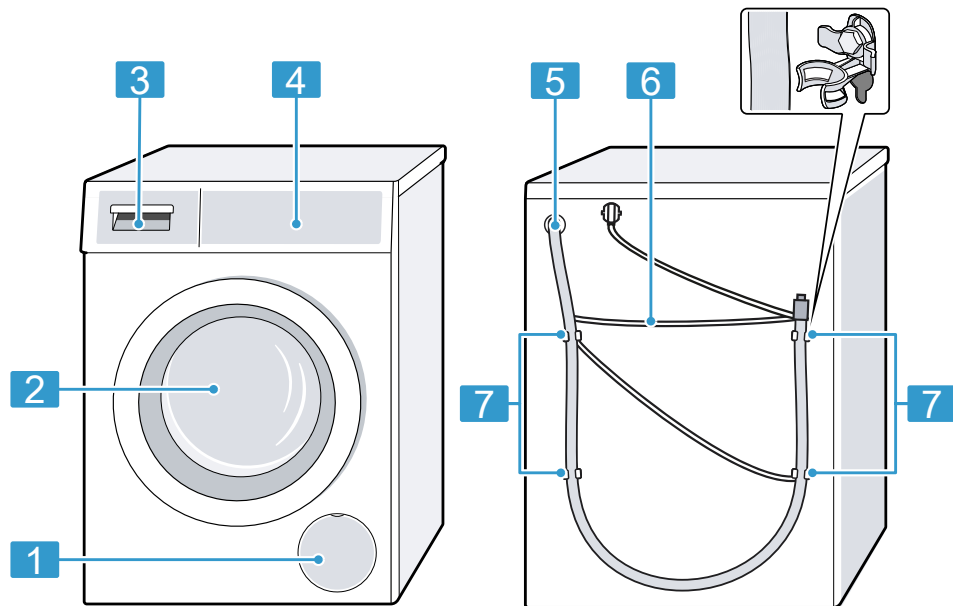

Ovisno o tipu uređaja neke pojedinosti na slici mogu se razlikovati, primjerice boja i oblik.

- 1** Servisni poklopac crpke za otpadnu vodu → *Stranica 30*
- 2** Vrata → *Stranica 25*
- 3** Ladica za deterdžent → *Stranica 16*
- 4** Upravljačka ploča → *Stranica 17*

- 5** Odvodno crijevo za vodu → *Stranica 13*
- 6** Mrežni priključni vod → *Stranica 13*
- 7** Zaštita za transport → *Stranica 12*

6.2 Ladica za deterdžent

Napomena: Pridržavajte se informacija proizvođača o uporabi i doziranju

deterdženta i sredstva za njegu te informacija u opisima programa.

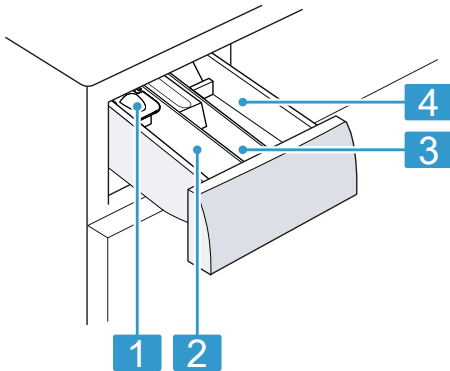

-
- 1** Posudica za doziranje tekućeg deterdženta → *Stranica 26*

 - 2** Odjeljak II: deterdžent za glavno pranje

 - 3** Odjeljak ☼: omekšivač

 - 4** Odjeljak I: deterdžent za rublje za pretpiranje

6.3 Upravljačka ploča

Putem upravljačke ploče namještate sve funkcije svog uređaja i dobivate informacije o radnom stanju.

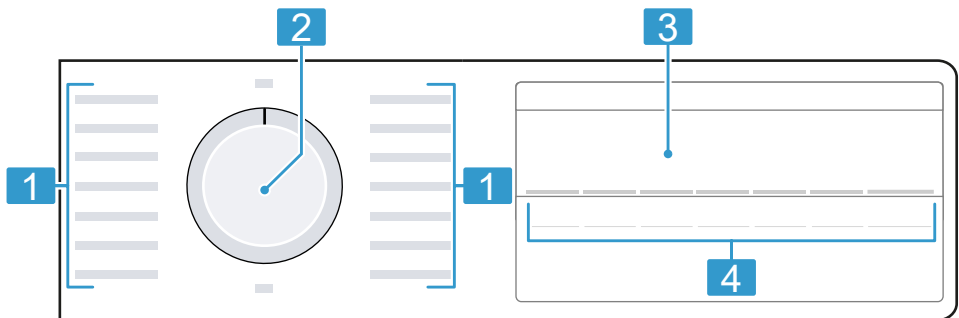

1 Programi → *Stranica 20*

2 Selektor programa
→ *Stranica 25*

3 Zaslon → *Stranica 17*

4 Tipke → *Stranica 19*



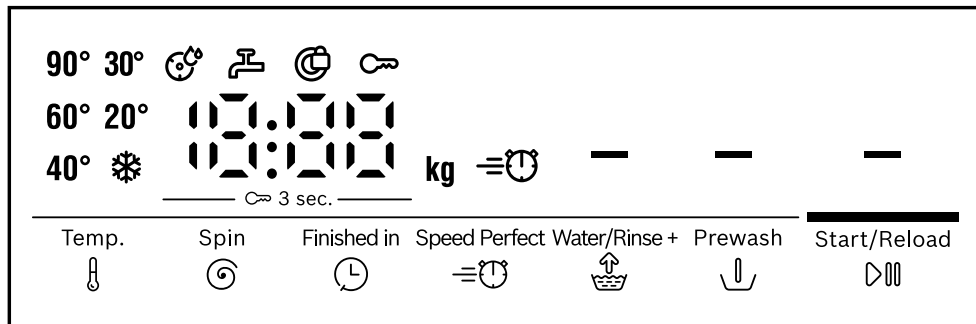

7 Zaslon

Na zaslonu možete vidjeti trenutačno namještene vrijednosti, mogućnosti odabira ili tekstove napomena.





Ovisno o statusu programa, na zaslonu se prikazuju neke napomene u području 8:88, npr. E nd.



Primjer prikaza zaslona









Indikator	Opis
0:40 ¹	Predviđeno trajanje programa ili preostalo vrijeme programa u satima i minutama.
10h ¹	Vrijeme završetka programa → <i>Stranica 19</i>
8,0 ¹	Preporučena maksimalna količina rublja za namješteni program u kg.
- - - - 1400	Namješteni broj okretaja centrifuge u okr/min. 0: bez završnog centrifugiranja, samo isumpavanje - - -: prekid ispiranja, bez isumpavanja
* - 90	Namještena temperatura u °C. → <i>Stranica 19</i> * (hladno)
— (Start/Reload )	Pokretanje, prekid ili zaustavljanje <ul style="list-style-type: none"> ■ svijetli: Program je u tijeku i može se prekinuti ili zaustaviti. ■ treperi: Program se može pokrenuti ili nastaviti.
- - -	Status programa: Prekid ispiranja
End	Status programa: Kraj programa
	<ul style="list-style-type: none"> ■ svijetli: Zaštita za djecu je aktivirana. ■ treperi: Zaštita za djecu je aktivirana i upotrebljavali ste uređaj. → <i>Stranica 28</i>
— (Prewash )	Prepranje je aktivirano. → <i>Stranica 19</i>
— (Water/Rinse + )	Pranje s dodatnom vodom i jednim ispiranjem je aktivirano. → <i>Stranica 19</i>
	Skraćeno trajanje programa je aktivirano. → <i>Stranica 19</i>

¹ Primjer

Indikator	Opis
	treperi: Potrebno je čišćenje bubnja. Pokrenite program  Drum Clean za čišćenje i održavanje bubnja i spremnika za sapunicu. → <i>Stranica 29</i>
	<ul style="list-style-type: none"> ▪ svijetli: Vrata su blokirana i ne mogu se otvoriti. ▪ treperi: Vrata nisu zatvorena. ▪ isključeno: Vrata su deblokirana i mogu se otvoriti.
	<ul style="list-style-type: none"> ▪ Nema tlaka vode. → <i>Stranica 34</i> ▪ Tlak vode na slavini za vodu je prenizak.
E:35 ¹	Kôd pogreške, prikaz pogreške, zvučni signal. → <i>Stranica 33</i>

8 Tipke

Odabir postavki programa ovisi o namještenom programu.







Tipka	Opis
Start/Reload 	Pokrenite, prekinite ili zaustavite program.
Speed Perfect 	Aktiviranje ili deaktiviranje skraćenog trajanja programa. Napomena: Povećava se potrošnja energije. To ne utječe na rezultat pranja.
Finished in 	Odredite vrijeme završetka programa. Trajanje programa već je u namještenom broju sati. Nakon pokretanja programa prikazuje se trajanje programa.
Temp. 	Prilagođavanje temperature.
Spin 	Prilagođavanje broja okretaja centrifuge ili deaktiviranje centrifugiranja. Odabirom 0 voda se ispumpava i centrifugiranje se deaktivira. Rublje ostaje vlažno u bubnju.
 3 sec.	Aktiviranje ili deaktiviranje zaštite za djecu. → <i>Stranica 28</i>
Prewash 	Aktiviranje ili deaktiviranje pretpranja, npr. za pranje jako zaprljanog rublja. Napomena: Deterdžent za pretpranje dodajte u odjeljak I, a deterdžent za glavno pranje u odjeljak II ladice za deterdžent. → <i>Stranica 16</i>
Water/Rinse + 	Aktiviranje ili deaktiviranje pranja s većom količinom vode i dodatnim ispiranjem. Preporučuje se kod posebno osjetljive kože u područjima s jako mekanom vodom.

¹ Primjer







9 Programi







Napomene

- Na etiketama za njegu rublja navedene su dodatne upute za odabir programa.
→ "Oznake na etiketama za njegu rublja", Stranica 24
- Namještanjem temperature programa osigurava se da se ne prekorači temperatura preporučena na etiketi za njegu. Temperatura postignuta u uređaju može se razlikovati od namještene temperature. Najbolji mogući učinak pranja postiže se uz optimalnu energetska učinkovitost.



Program	Opis	maks. punjenje (kg)
Cottons 	Pranje otpornih tkanina od pamuka i lana. Također prikladan kao vremenski skraćeni program za normalno zaprljano rublje kada aktivirate Speed Perfect  .	8,0 5,0 ¹
Eco 40-60	Pranje tkanina od pamuka i lana. Napomena: Tkanine perive prema simbolu na etiketi na temperaturi od 40 °C  do 60 °C  mogu se zajedno prati. Učinak pranja odgovara najboljem mogućem razredu učinka pranja u skladu sa zakonskim propisima. Za ovaj program temperatura pranja automatski se prilagođava ovisno o količini punjenja kako bi se postigla optimalna energetska učinkovitost uz najbolji mogući učinak pranja. Temperatura pranja ne može se promijeniti. Broj okretaja centrifuge iznosi maks. 1400 okr/min.	8,0
Easy Care 	Pranje tkanina od sintetike. Postavka programa: <ul style="list-style-type: none"> maks. 60 °C maks. 1200 okr/min 	4,0
Quick Mix 	Pranje tkanina od pamuka, lana i sintetike. Primjeren za lagano zaprljano rublje.	4,0

¹ Speed Perfect  aktivirano

Program	Opis	maks. punje-nje (kg)
	Postavka programa: <ul style="list-style-type: none"> ■ maks. 60 °C ■ maks. 1400 okr/min 	
Delicates/Silk 	Pranje osjetljivih, perivih tkanina od svile, viskoze i sintetike. Koristite deterdžent za osjetljivo rublje ili svilu. Napomena: Perite posebno osjetljive tkanine ili odjevne predmete s kukicama, ušicama ili opšivnim rubovima u mreži za pranje rublja. Savjet: Mala abrazija tekstilnih vlakana i mikroplastičnih vlakana zbog nježnog pranja rublja. Postavka programa: <ul style="list-style-type: none"> ■ maks. 40 °C ■ maks. 800 okr/min 	2,0
 Wool 	Pranje ručno ili strojno perivog rublja od vune ili koje sadrži vunu. Kako bi se spriječilo skupljanje rublja, rublje se u bubnju okreće posebno pažljivo s dugim pauzama. Koristite deterdžent za vunu. Postavka programa: <ul style="list-style-type: none"> ■ maks. 40 °C ■ maks. 800 okr/min 	2,0
Rinse 	Ispiranje sa završnim centrifugiranjem i ispumpavanje vode. Postavka programa: maks. 1400 okr/min	–
Spin/Drain 	Centrifugiranje i ispumpavanje vode. Ako želite samo ispumpavanje vode, aktivirajte 0. Rublje se ne centrifugira. Postavka programa: maks. 1400 okr/min	–
 Hygiene Plus	Pranje otpornih tkanina od pamuka i lana. Prikladan za alergičare i u slučaju povećanih higijenskih zahtjeva. Napomena: Kada je postignuta namještena temperatura, ona ostaje stalna tijekom čitavog procesa pranja. Postavka programa: <ul style="list-style-type: none"> ■ maks. 60 °C ■ maks. 1400 okr/min 	6,0

Program	Opis	maks. punjenje (kg)
 Shirts / Blouses	<p>Pranje košulja i bluza koje ne treba glačati od pamuka, lana i sintetike.</p> <p>Napomena: Svilene košulje i bluze ili osjetljive materijale perite u programu Delicates/Silk .</p> <p>Postavka programa:</p> <ul style="list-style-type: none"> ▪ maks. 60 °C ▪ maks. 800 okr/min 	2,0
 Functional Textiles	<p>Pranje odjeće za kišu i slobodno vrijeme s membranskom tehnologijom i opreme koja odbija kapljice vode.</p> <p>Koristite deterdžent za odjeću za slobodno vrijeme. Ne koristite omekšivač.</p> <p>Postavka programa:</p> <ul style="list-style-type: none"> ▪ maks. 40 °C ▪ maks. 800 okr/min 	2,0
 Iron Assist	<p>Primjeren za košulje, majice i slične tkanine od pamuka i lana.</p> <p>Program za zagrijavanje i parenje suhих odjevnih predmeta parom kako biste ih mogli objesiti ili lakše izglačati po završetku programa.</p> <p>Punjenje kod programa iznosi maksimalno pet košulja ili pet majica.</p> <p>Aktivirajte Speed Perfect  ako želite pariti samo jedan komad rublja.</p> <p>Napomene</p> <ul style="list-style-type: none"> ▪ Odmah po završetku programa objesite ili izglačajte tople i ovlažene odjevne predmete. ▪ Odjevni predmeti se ne peru ili kemijski čiste. Ne upotrebljavajte deterdžente ili sredstva za njegu. ▪ Para je vruća i može uzrokovati oštećenja određenih vrsta tkanine ili tekstila. <p>Stoga program nije prikladan za odjeću za slobodno vrijeme ili odjevne predmete od svile i vune, npr. pulovere.</p>	- ¹
 Jeans/ Dark Wash	Pranje tamnih tkanina intenzivnih boja od pamuka i tkanina lakih za održavanje, npr. traper.	4,0

¹ Pranje nije moguće

Program	Opis	maks. punje-nje (kg)
	<p>Rublje perite s unutarnjom stranom okrenutom prema van. Koristite tekući deterdžent. Postavka programa:</p> <ul style="list-style-type: none"> ▪ maks. 40 °C ▪ maks. 1200 okr/min 	
 Drum Clean	<p>Čišćenje i održavanje bubnja. → <i>Stranica 29</i> Koristite program u sljedećim slučajevima:</p> <ul style="list-style-type: none"> ▪ prije prvog korištenja ▪ kod učestalog pranja na temperaturi pranja 40 °C i nižoj ▪ nakon dulje odsutnosti <p>Koristite deterdžent u prašku s izbjeljivačem s kisikom. Deterdžent s izbjeljivačem s kisikom dodajte u odjeljak II za glavno pranje. → <i>Stranica 16</i> Kako biste spriječili stvaranje pjene, koristite samo polovicu količine deterdženta. Ne koristite omekšivač. Ne koristite sredstvo za pranje vune, fino pranje ili tekući deterdžent.</p> <p>Napomena: Indikator čišćenja bubnja treperi kao podsjetnik kada duže vrijeme niste koristili program sa 60 °C ili višim temperaturama.</p>	– ¹
 Super Quick 15'/30'	<p>Pranje tkanina od pamuka i sintetike. Kratki program za lagano zaprljanu malu količinu odjeće. Trajanje programa je oko 30 minuta. Ako želite skratiti trajanje programa na 15 minuta, aktivirajte Speed Perfect . Maksimalna količina rublja smanjuje se na 2,0 kg. Postavka programa:</p> <ul style="list-style-type: none"> ▪ maks. 40 °C ▪ maks. 1200 okr/min 	4,0 2,0 ²

10 Pribor

Upotrebljavajte samo originalni pribor. Usklađen je s vašim uređajem.

¹ Pranje nije moguće

² **Speed Perfect**  aktivirano

Savjet: Neki pribor je dostupan u drugim bojama. Kontaktirajte servisnu službu.
→ *Stranica 39*

	Korištenje	Narudžbeni broj
Produžetak za dovodno crijevo za vodu	Produljite dovodno crijevo za hladnu vodu ili za Aquastop (2,50 m).	WMZ2381
Produžetak odvodnog crijeva za vodu	Produljite odvodno crijevo za vodu (2,20 m).	11057910
Spojnice	Poboljšajte stabilnost uređaja.	WMZ2200
Koljeno	Fiksirajte odvodno crijevo za vodu.	00655300
Umetak za tekući deterđent	Dozirajte tekući deterđent.	00605740
Podest	Uređaj postavite u povišeni položaj kako biste ga lako mogli puniti i prazniti.	WMZPW20W
Filtar za mikroplastiku	Vanjski filtari za smanjenje tekstilne mikroplastike u otpadnoj vodi.	WMZMPF10

11 Rublje

11.1 Priprema rublja

POZOR

Predmeti, koji su ostali u odjevnim predmetima, mogu oštetiti odjevne predmete i bubanj.

- ▶ Prije rada izvadite sve predmete iz džepova odjevnih predmeta.

Napomena

Kad pripremate rublje, zaštitite uređaj i tekstil.

- Iščekajte pijesak i zemlju
- Razvrstajte rublje prema boji i vrsti tekstila i pridržavajte se oznaka za održavanje
- Zatvorite patentne zatvarače, čičak zatvarače, kukice i ušice
- Svežite remenje od tkanine, vrpce i uzice
- Skinite kukice za zavjese i izvadite olovne trake
- Male ili osjetljive komade rublja perite u mreži za pranje rublja

- Velike i male komade rublja perite zajedno
- Rublje sa svježim mrljama operite odmah
- Rublje sa sasušanim mrljama prvo tretirajte i više puta operite
- Rublje stavljajte rašireno u bubanj
- Rublje koje je prethodno tretirano klornim izbjeljivačem isperite nekoliko puta prije punjenja bubnja

11.2 Oznake na etiketama za njegu rublja

Oznake za pranje

Simbol	Preporučeni program
	Pamuk (normalni)
	Rublje lako za održavanje (blagi)
	Osjetljivo/svila za ručno pranje (posebno blagi)
	Vuna (ručno pranje)

Simbol	Preporučeni program
☒	(nije prikladno za pranje u perilici rublja)

12 Deterdžent i sredstvo za njegu rublja

Pravilnim odabirom i korištenjem deterdženata i sredstava za njegu rublja štítite svoj uređaj i rublje.

Upute proizvođača za korištenje i doziranje naći ćete na ambalaži.

Napomene

- Kod tekućih deterdženata upotreb-
ljavajte samo samotekuće deter-
džente
- Ne miješajte različite tekuće deter-
džente
- Ne miješajte deterdžent s omekši-
vačem
- Ne rabite sredstva kojima je pro-
šao rok trajanja niti jako gusta
sredstva.
- Ne upotrebljavajte sredstva koja
sadrže otapala, nagrizajuće tvari ili
tvari koje oslobađaju plinove
- ne upotrebljavajte klorni izbjeljivač
- Rijetko upotrebljavajte sredstva za
bojenje jer sol za fiksiranje može
nagristi nehrđajući čelik
- Upotrebljavajte maramice za upija-
nje boja i nečistoća samo u mreži-
ci za pranje rublja
- Ne upotrebljavajte sredstva za uk-
lanjanje boje u uređaju

13 Osnovno rukovanje

13.1 Uključivanje uređaja

Zahtjev: Uređaj mora biti stručno postavljen i priključen. → *Stranica 10*

- ▶ Selektor programa namjestite na neki program.

13.2 Namještanje programa

1. Okrenite selektor programa i namjestite na željeni program.
→ *Stranica 20*
2. Ako želite, prilagodite postavke programa. → *Stranica 19*
Postavke programa ne pohranjuju se trajno za taj program.

13.3 Otvaranje vrata

1. Uхватite ispod ručke na vratima i povucite vrata.

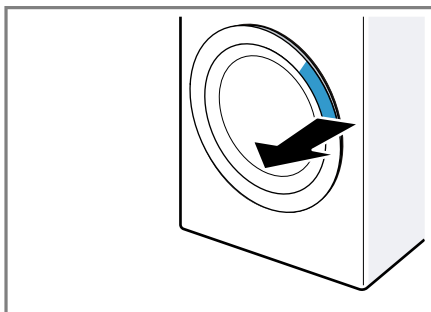

2. Otvorite vrata.

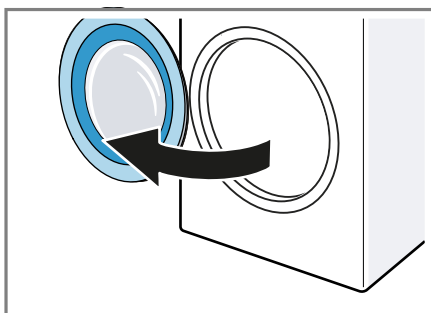

13.4 Stavljanje rublja

Napomena: Kako biste spriječili gužvanje, pridržavajte se maksimalnog punjenja za programe. → *Stranica 20*

Zahtjevi

- Rublje je pripremljeno i sortirano.
→ *Stranica 24*
 - Bubanji je prazan.
1. Otvorite vrata. → *Stranica 25*

2. Stavite rublje u bubanj.
3. Zatvorite vrata.
Provjerite da rublje nije zaglavljeno u vratima.

13.5 Umetanje posudice za doziranje

1. Izvucite ladicu za deterdžent.
2. Utisnite umetak ① i izvadite ladicu za deterdžent ②.

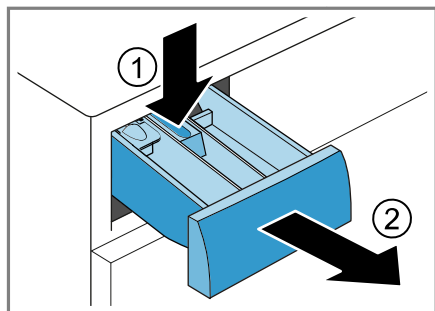

3. Umetnite posudicu za doziranje.

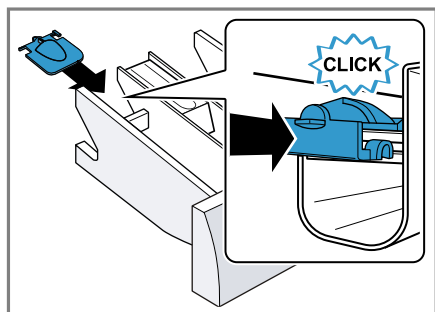

13.6 Uporaba posudice za doziranje

Za lakše doziranje tekućeg deterdženta upotrebljavajte posudicu za doziranje u ladici za deterdžent.

Napomena: Ne upotrebljavajte posudicu za doziranje gustih deterdženata, prašak za pranje, kada je aktivirano pretpranje ili vrijeme završetka programa.

Zahtjevi

- Ladica za deterdžent → *Stranica 16* je izvučena.
 - Posudica za doziranje je umetnuta. → *Stranica 26*
1. Posudicu za doziranje gurnite prema naprijed.

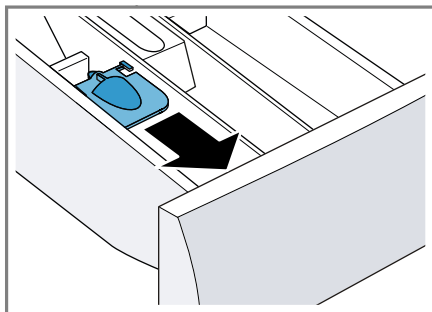

2. Posudicu za doziranje zaklopite i uglavite.

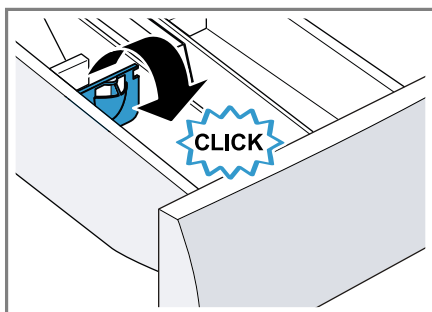

13.7 Punjenje deterdženta i sredstva za njegu rublja

Napomena: Pridržavajte se napomena za deterdžent i sredstvo za njegu → *Stranica 25*.

1. Izvucite ladicu za deterdžent.
2. Ako želite, upotrijebite posudicu za doziranje. → *Stranica 26*
3. Napunite deterdžent.
→ "*Ladica za deterdžent*", *Stranica 16*
4. Ako želite, napunite sredstvo za njegu rublja.
5. Umetnite ladicu za deterdžent.

13.8 Pokretanje programa



Zahtjevi

- Neki program je namješten.
→ *Stranica 25*
- Vrata su zatvorena.
- ▶ Pritisnite **Start/Reload** .
- ✓ Bubanj se okreće i vrši se prepoznavanje punjenja koje može potrajati do 2 minute i zatim voda ulazi u bubanj.
- ✓ Na zaslonu se prikazuje trajanje programa ili vrijeme završetka programa.
- ✓ Po završetku programa na zaslonu se prikazuje: "End".

13.9 Namakanje rublja

Napomena: Za namakanje nije potreban dodatni deterđent. Uređaj upotrebljava uliveni deterđent za namakanje i pranje.

Zahtjevi

- Rublje je stavljeno u bubanj.
→ *Stranica 25*
- Pokrenut je program.
→ *Stranica 27*
- 1. Pritisnite **Start/Reload**  oko 10 minuta nakon pokretanja programa.
Program se zaustavlja i rublje se može namakati.
- 2. Pritisnite **Start/Reload**  nakon željenog vremena namakanja.



13.10 Dodavanje rublja

Nakon pokretanja programa možete izvaditi ili dodati rublje ovisno o statusu programa.

1. Pritisnite **Start/Reload** .
Uređaj se zaustavlja.
Napomena: Ako želite dodati rublje, pridržavajte se napomena na zaslonu. → *Stranica 19*
2. Otvorite vrata. → *Stranica 25*
3. Dodajte ili izvadite rublje.



4. Zatvorite vrata.
5. Pokrenite program. → *Stranica 27*

13.11 Prekid programa

1. Pritisnite **Start/Reload** .
2. Otvorite vrata. → *Stranica 25*
Kod visoke temperature i visoke razine vode vrata uređaja ostaju zatvorena iz sigurnosnih razloga.
 - Kod visoke temperature pokrenite program **Rinse** .
 - Kod visoke razine vode pokrenite program **Spin**  ili namjestite odgovarajući program za ispušavanje. → *Stranica 20*
3. Izvadite rublje. → *Stranica 27*

13.12 Nastavak programa kod prekida ispiranja

Zahtjevi

- Prekid ispiranja je aktiviran.
- Zadnje ispiranje namještenog programa je završeno i rublje ostaje u vodi.
- 1. Namjestite program **Spin**  ili program za ispušavanje.
→ *Stranica 20*
- 2. Pritisnite **Start/Reload** .

13.13 Vađenje rublja

1. Otvorite vrata. → *Stranica 25*
2. Izvadite rublje iz bubnja.

13.14 Isključivanje uređaja



1. Selektor programa postavite na **Off**.
2. Zatvorite slavinu za vodu.
3. Očistite gumenu manšetu.
→ *Stranica 32*

Napomena: Vrata uređaja i ladicu za deterđent ostavite otvorena radi sušenja.

14 Zaštita za djecu



Osigurajte uređaj od nehotičnog rukovanja pomoću upravljačkih elemenata.

14.1 Aktiviranje zaštite za djecu

- ▶ Pritisnite obje tipke za  **3 sec.** i držite oko 3 sekunde.
- ✓ Na zaslonu se prikazuje .
- ✓ Upravljački elementi su blokirani.
- ✓ Zaštita za djecu ostaje aktivirana i nakon isključivanja uređaja ili u slučaju nestanka struje.

14.2 Deaktiviranje zaštite za djecu

Zahtjev: Uređaj mora biti uključen kako biste deaktivirali zaštitu za djecu.

- ▶ Pritisnite obje tipke za  **3 sec.** i držite oko 3 sekunde.
Kako ne biste prekinuli program, selektor programa mora biti namješten na početnom programu.
- ✓ Na zaslonu se gasi .

15 Osnovne postavke

Možete namjestiti osnovne postavke uređaja prema svojim potrebama.

15.1 Pregled osnovnih postavki

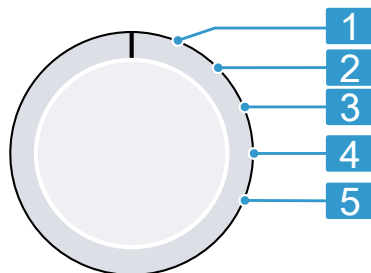

Selektor programa s položajima programa

-
- | | |
|----------|--|
| 1 | Nema osnovne postavke. |
| 2 | Namještanje jačine zvučnog signala po završetku programa:
0 (isključeno) do 4 (jako glasno) |
| 3 | Namještanje jačine zvučnog signala pri odabiru tipki:
0 (isključeno) do 4 (jako glasno) |
| 4 | Aktivirajte (On) ili deaktivirajte (OFF) podsjetnik na čišćenje bubnja. |
| 5 | Prikaz broja završenih programa. |
-

15.2 Promjena osnovnih postavki

1. Selektor programa okrenite u položaj 1. → *Stranica 28*
2. Pritisnite **Start/Reload**  i istovremeno okrenite selektor programa u položaj 2.
 - ✓ Na zaslonu se prikazuje trenutna vrijednost.
3. Selektorom programa odaberite željenu osnovnu postavku.
→ *Stranica 28*

4. Za promjenu vrijednosti pritisnite **Finished in** .
5. Isključite uređaj kako biste pohranili promjenu.

16 Čišćenje i održavanje

POZOR

Tvrđi, oštri ili hrapavi predmeti mogu oštetiti uređaj.

- ▶ Ne upotrebljavajte tvrde ili oštre predmete, abrazivna sredstva ili čeličnu vunu za čišćenje.
- ▶ Uređaj čistite samo vodom i mekom krpom.

16.1 Čišćenje bubnja

Očistite bubanj nakon 20 ciklusa pranja pri temperaturi od 40 °C i nižoj, ako treperi  ili ako dulje vrijeme niste upotrebljavali uređaj, no svakako najmanje jednom godišnje.

OPREZ

Opasnost od ozljede!

Stalno pranje na niskim temperaturama i nedovoljno prozračivanje uređaja mogu oštetiti bubanj i uzrokovati ozljede.

- ▶ Redovito pokrenite program za čišćenje bubnja ili perite na temperaturama od najmanje 60 °C.
- ▶ Nakon svakog rada ostavite uređaj da se osuši s otvorenim vratima i otvorenom ladicom za deterdžent.
- ▶ Provedite program  **Drum Clean** pranja bez rublja s deterdžentom u prahu koristeći izbjeljivač s kisikom ili sredstvom za čišćenje unutrašnjosti uređaja.

16.2 Čišćenje ladice za deterdžent

Napomena: Skenirajte QR kod kako biste vidjeli animaciju odvijanja.



1. Izvucite ladicu za deterdžent.
2. Utisnite umetak i izvadite ladicu za deterdžent.

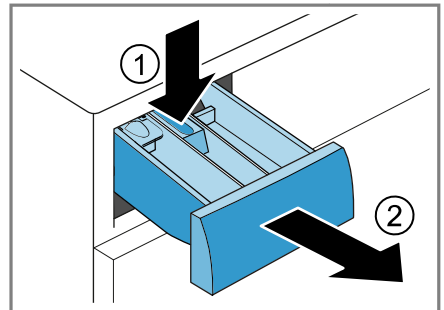

3. Izvucite umetatak odozdo prema gore.

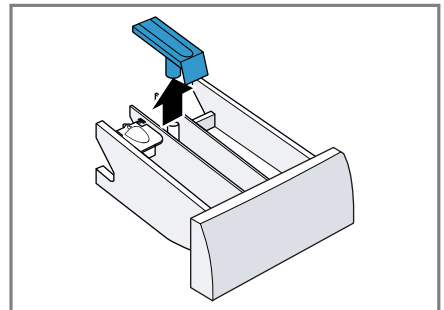

4. Ladicu za deterdžent i umetak očistite vodom i četkom te obrišite.

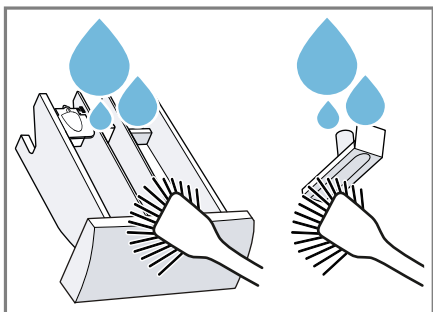

5. Umetnite i uglavite umetak.

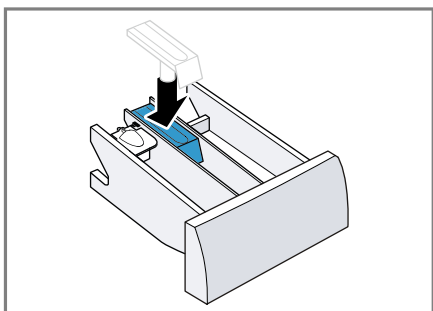

6. Očistite otvor ladice za deterdžent.

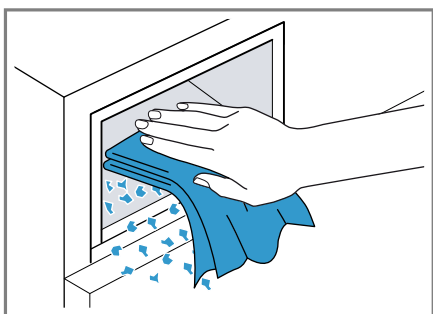

7. Umetnite ladicu za deterdžent.

16.3 Čišćenje crpke za otpadnu vodu

Očistite crpku za otpadnu vodu u slučaju smetnji, npr. začepljenja ili klopotanja.

Napomena: Skenirajte QR kod kako biste vidjeli animaciju odvijanja.

Prije pokretanja animacije pridržavajte se sljedećih sigurnosnih napomena.



Pražnjenje crpke za otpadnu vodu

1. Zatvorite slavinu za vodu.
2. Isključite uređaj. → *Stranica 27*
3. Mrežni utikač uređaja izvucite iz utičnice.
4. Otvorite i skinite servisni poklopac.

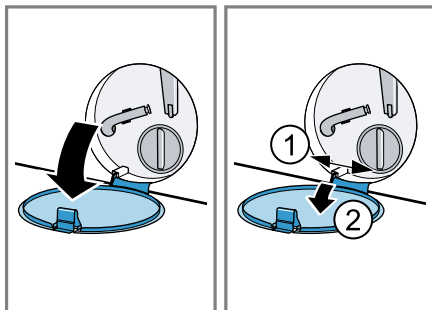

5. Stavite prikladnu posudu za ispuštanje sapunice ispod otvora.

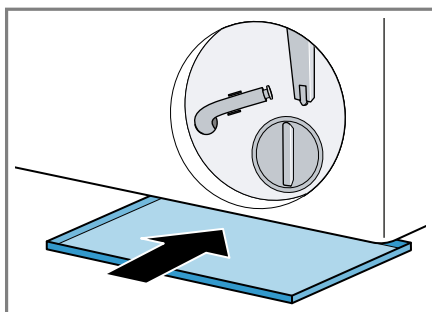

6. Izvadite crijevo za pražnjenje iz držača.

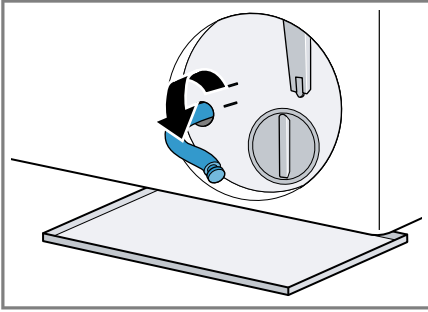

9. Crijevo za pražnjenje umetnite u držač.

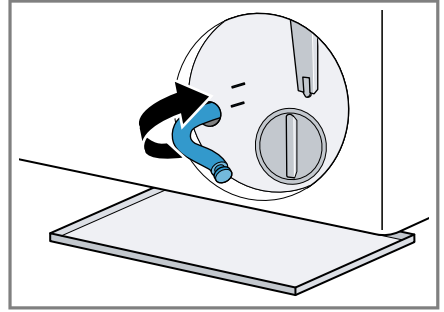

7. **⚠ OPREZ – Opasnost od opekotina!**

Kod pranja na visokim temperaturama sapunica postaje vruća.

- ▶ Nikada ne dodirujte vruću sapunicu.

Skinite kapicu za zatvaranje kako bi sapunica mogla otjecati u posudu.

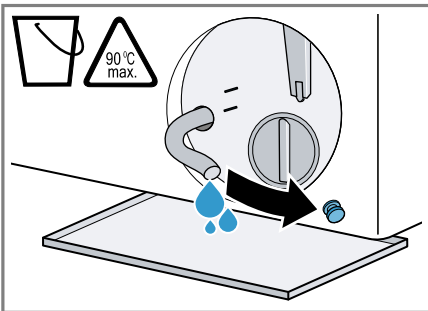

8. Nakon pražnjenja utisnite kapicu za zatvaranje.

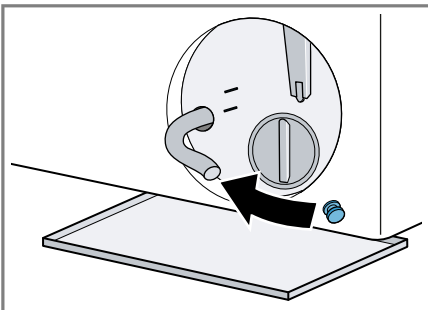

Čišćenje crpke za otpadnu vodu

Zahtjev: Crpka za otpadnu vodu je prazna. → *Stranica 30*

1. Budući da u crpki za otpadnu vodu može biti još vode, oprezno odvrtite poklopac crpke.

- ▶ Zbog krupne prljavštine umetak filtra može čvrsto dosjedati u kućištu crpke. Odvojite prljavštinu i izvadite umetak filtra.

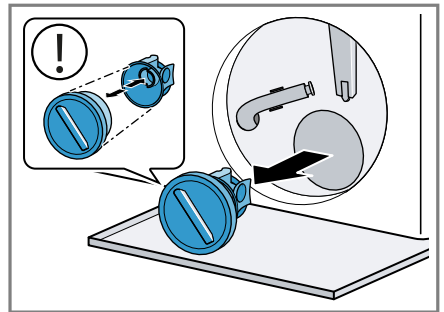

Poklopac crpke sastoji se od dva dijela koji se mogu rastaviti za čišćenje.

2. Očistite unutarnji prostor, navoj na poklopcu crpke te kućište crpke.

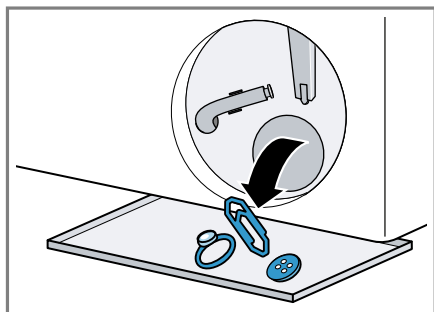

Maramice za upijanje boja i nečistoća mogu blokirati crpku za otpadnu vodu. Upotrebljavajte maramice za upijanje boja i nečistoća samo u mrežici za pranje rublja.

3. Provjerite može li se okretati propeler crpke za otpadnu vodu.
4. Umetnite poklopac crpke.
▶ Provjerite jesu li sastavni dijelovi poklopcu crpke pravilno montirani.

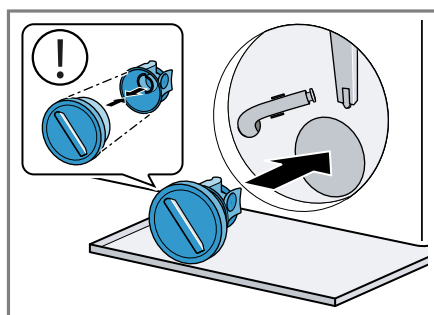

5. Zavrните poklopac crpke do graničnika.

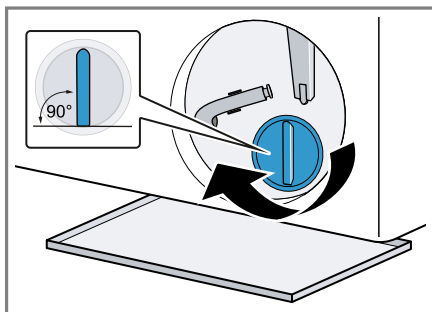

Ručica na poklopcu crpke mora stajati okomito.

6. Umetnite i zatvorite servisni poklopac.

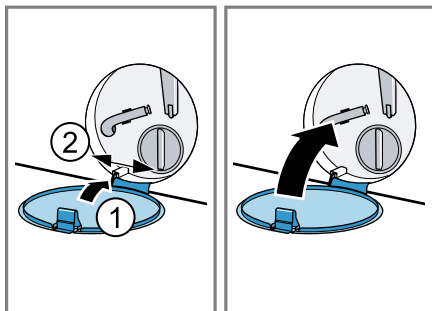

Prije sljedećeg pranja

Kako biste spriječili da pri sljedećem pranju deterdžent neiskorišteno otekne u odvod, pokrenite odgovarajući program za ispušavanje nakon što ste ispraznili crpku za otpadnu vodu.

1. Otvorite slavinu za vodu.
2. Utaknite mrežni utikač.
3. Uključite uređaj.
4. Ulijte jednu litru vode u odjeljak II.
5. Odaberite odgovarajući program za ispušavanje. → *Stranica 20*

16.4 Čišćenje gumene manšete

Redovito očistite gumenu manšetu.

1. Otvorite vrata. → *Stranica 25*

2. Uklonite zaostale predmete i niti iz gumene manšete.

3. Gumenu manšetu izvana i iznutra očistite vlažnom krpom i obrišite.

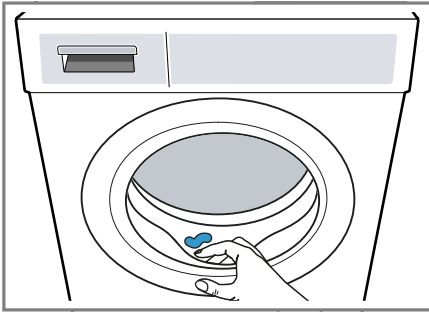

17 Uklanjanje smetnji

Manje smetnje na svom uređaju možete samostalno ukloniti. Iskoristite informacije za uklanjanje smetnji prije nego što se obratite servisnoj službi. Tako ćete izbjeći nepotrebne troškove.



⚠ UPOZORENJE

Opasnost od strujnog udara!



Nestručni popravci su opasni.



- ▶ Nemojte tehnički modificirati uređaj ili svojstva uređaja.
- ▶ Popravke na uređaju smije vršiti samo obučeno stručno osoblje.
- ▶ Za popravak uređaja smiju se upotrebljavati samo originalni rezervni dijelovi.
- ▶ Ako je mrežni priključni vod ovog uređaja oštećen, kako bi se izbjegle opasnosti, može ga zamijeniti jedino proizvođač ili njegova servisna služba ili slična kvalificirana osoba.

Kvar	Uzrok i rješavanje problema
Zaslon je ugašen i Start/Reload ▷▯▯ treperi.	Način uštede energije je aktiviran. ▶ Pritisnite Start/Reload ▷▯▯.
E:36 -10 / E:30 -80 / E:18 Sapunica se ne is-pumpava.	Odvodno crijevo za vodu je previsoko priključeno, savijeno, zaglavljeno ili nedopušteno produljeno. ▶ Provjerite instalaciju odvodnog crijeva za vodu. → <i>Stranica 13</i>
	Odvodna cijev ili odvodno crijevo za vodu je začepljeno. ▶ Očistite odvodnu cijev i odvodno crijevo za vodu.
	Crpka za otpadnu vodu je začepljena ili poklopac crpke nije pravilno postavljen. ▶ Provjerite je li poklopac crpke pravilno postavljen. → <i>Stranica 30</i>

Kvar	Uzrok i rješavanje problema
E:36 -10 / E:30 -80 / E:18 Sapunica se ne is-pumpava.	<ul style="list-style-type: none"> ▶ Očistite crpku za otpadnu vodu. → <i>Stranica 30</i> <p>Doziranje deterdženta je preveliko.</p> <ul style="list-style-type: none"> ▶ Kod sljedećeg pranja s istim punjenjem smanjite ko-ličinu deterdženta.
E:36 -25 -26	<p>Crpka za otpadnu vodu je začepljena.</p> <ul style="list-style-type: none"> ▶ Očistite crpku za otpadnu vodu. → <i>Stranica 30</i>
E:60 -2B / E:32 / H:32	<p>Uređaj je prekinuo centrifugiranje jer je rublje neravno-mjerno posloženo.</p> <ul style="list-style-type: none"> ▶ Ponovno rasporedite rublje u bubnju.
E:30 -10 / 	<p>Zatvorena je slavina za vodu.</p> <ul style="list-style-type: none"> ▶ Otvorite slavinu za vodu. <p>Dovodno crijevo za vodu je savijeno ili priklješteno.</p> <ul style="list-style-type: none"> ▶ Provjerite instalaciju dovodnog crijeva za vodu. → <i>Stranica 13</i> <p>Sita na dovodu vode su začepljena.</p> <ul style="list-style-type: none"> ▶ Očistite sita na dovodu vode. <p>Skenirajte QR kod kako biste vidjeli animaciju odvijanja.</p>
	
	<p>Tlak vode je nizak.</p> <ul style="list-style-type: none"> ▶ Provjerite ima li slavina za vodu dovoljan tlak vode.
	<p>Sustav za mjerenje razine vode je neispravan. S porukom pogreške uređaj pokreće ispušavanje.</p> <ol style="list-style-type: none"> 1. Pričekajte oko 5 minuta da završi ispušavanje. 2. Ponovno pokrenite uređaj. <p>Ako je potrebno, ispušavanje se ponovno pokreće.</p> <ol style="list-style-type: none"> 3. Ako smetnja i dalje postoji, nazovite servisnu službu. → <i>Stranica 39</i>
E:30 -20	<p>Kritična funkcionalna smetnja.</p> <ul style="list-style-type: none"> ▶ Zatvorite slavinu za vodu. <p>S porukom pogreške uređaj pokreće ispušavanje.</p> <ol style="list-style-type: none"> 1. Pričekajte oko 5 minuta da završi ispušavanje. 2. Ponovno pokrenite uređaj. <p>Ako je potrebno, ispušavanje se ponovno pokreće.</p> <ol style="list-style-type: none"> 3. Ako smetnja i dalje postoji, nazovite servisnu službu. → <i>Stranica 39</i>

Kvar	Uzrok i rješavanje problema
E:30 -20	<p>Doziranje deterdženta je preveliko.</p> <ul style="list-style-type: none"> ▶ Kod sljedećeg pranja s istim punjenjem smanjite količinu deterdženta. <hr/> <p>Ulivena je dodatna voda.</p> <ul style="list-style-type: none"> ▶ Tijekom rada nemojte ulijevati dodatnu vodu u uređaj.
Svi ostali kodovi pogrešaka.	<p>Funkcionalna smetnja</p> <ol style="list-style-type: none"> 1. Ponovno pokrenite uređaj. 2. Ako se smetnja ponovno pojavi, isključite uređaj iz električne mreže na najmanje 30 sekundi. Izvucite mrežni utikač mrežnog priključnog voda ili isključite osigurač u ormariću s osiguračima. 3. Ako smetnja i dalje postoji, nazovite servisnu službu. → <i>Stranica 39</i> <p>Pri pozivu navedite točnu poruku pogreške. Ako je moguće, dokumentirajte smetnju fotografijama i videozapisima.</p>
: treperi i program je zaustavljen.	<p>Uređaj je detektirao oscilacije u napajanju. Nikakva radnja nije potrebna. Kada se napajanje stabiliziralo, svijetli i program normalno nastavlja s radom.</p> <p>Napomena: Trajanje programa se produljuje.</p>
Jako pjenjenje.	<p>Doziranje deterdženta je preveliko.</p> <ul style="list-style-type: none"> ▶ Jednu žlicu omekšivača za rublje izmiješajte s 0,5 litara vode te dodajte mješavinu u odjeljak II (ne za odjeću za slobodno vrijeme, sportsku odjeću i pernatu odjeću). ▶ Kod sljedećeg pranja s istim punjenjem smanjite količinu deterdženta.
Ⓢ treperi.	<p>Vrata nisu do kraja zatvorena.</p> <ol style="list-style-type: none"> 1. Provjerite da rublje nije zaglavljeno u vratima. 2. Zatvorite vrata.
Ⓢ	<p>Potrebno je čišćenje bubnja.</p> <ul style="list-style-type: none"> ▶ Očistite bubanj. → <i>Stranica 29</i>
Program se ne pokreće.	<p>Zaštita za djecu je aktivirana.</p> <ul style="list-style-type: none"> ▶ Deaktivirajte zaštitu za djecu. → <i>Stranica 28</i>
	<p>Finished in Ⓢ je aktiviran.</p> <ul style="list-style-type: none"> ▶ Provjerite je li Finished in Ⓢ aktivirano. → <i>Stranica 19</i>
Program je zaustavljen ili prekinut, ali se vrata ne mogu otvoriti.	<p>Temperatura je previsoka.</p> <ul style="list-style-type: none"> ▶ Pokrenite programa Rinse 🚰 ili pričekajte da se spusti temperatura.

Kvar	Uzrok i rješavanje problema
Program je zaustavljen ili prekinut, ali se vrata ne mogu otvoriti.	Razina vode je previsoka. ▶ Pokrenite program Spin  ili odgovarajući program za ispumpavanje. → <i>Stranica 20</i>
Vrata se ne mogu otvoriti u slučaju nestranka struje.	Vrata su blokirana. ▶ Otvorite vrata pomoću deblokade u nuždi. → <i>Stranica 38</i>
Bubanj zastaje nakon pokretanja programa.	Nema pogreške. Pokrenut je interni test motora. Nikakva radnja nije potrebna.
Bubanj se okreće, ali voda ne teče.	Nema pogreške. Prepoznavanje punjenja je aktivirano do 2 minute. Nikakva radnja nije potrebna.
Voda u bubnju se ne vidi.	Nema pogreške. Voda je ispod vidnog područja. Nikakva radnja nije potrebna.
Višekratno kratko centrifugiranje.	Nema pogreške. Uređaj izjednačava neravnotežu višekratnim raspoređivanjem rublja. Nikakva radnja nije potrebna.
Vibracije, pomicanje i glasni zvukovi uređaja uređaja tijekom centrifugiranja.	Uređaj nije ispravno poravnat. ▶ Izravnajte uređaj. → <i>Stranica 14</i> Nožice uređaja nisu fiksirane. ▶ Fiksirajte nožice uređaja. → <i>Stranica 14</i> Zaštita za transport nije skinuta. ▶ Skinite zaštitu za transport.
Ne postiže se veliki broj okretaja centrifuge.	Uređaj izjednačava neravnotežu smanjenim brojem okretaja centrifuge. Nikakva radnja nije potrebna.
Trajanje programa mijenja se tijekom procesa pranja.	Nema pogreške. Odvijanje programa optimizira se elektronički, uključuje se drugo ispiranje zbog jakog stvaranja pjene ili se izjednačava neravnoteža. Nikakva radnja nije potrebna.
Šumeći, piskavi ili usisni zvukovi.	Nema pogreške. Voda ulazi u perilicu rublja ili se sapunica ispumpava. Nikakva radnja nije potrebna.
Klopotanje, zveckanje u crpki za otpadnu vodu.	Strano tijelo je u crpki za otpadnu vodu. ▶ Očistite crpku za otpadnu vodu. → <i>Stranica 30</i>
Na rublju se nalaze ostaci deterdženta.	Deterdženti mogu sadržavati tvari koje nisu topive u vodi i one se talože na rublju. ▶ Pokrenite program Rinse  ili išetkajte rublje nakon sušenja.

Kvar	Uzrok i rješavanje problema
Na odjevnim predmetima su se stvorile vlažne mrlje po završetku programa  Iron Assist .	Kapljice vode iz bubnja ili na vratima navlažile su odjevne predmete. Kapljice su od kondenzirane pare ili od preostale vlage iz prethodnog programa pranja. <ul style="list-style-type: none"> ▶ Izglačajte odjevne predmete ili ih objesite da se osuše.
Rublje je previše vlažno nakon centrifugiranja.	<p>Namješten je mali broj okretaja centrifuge.</p> <ul style="list-style-type: none"> ▶ Pokrenite program Spin . ▶ Kod sljedećeg pranja namjestite veći broj okretaja centrifuge. <p>Uređaj izjednačava neravnotežu smanjenim brojem okretaja centrifuge.</p> <ol style="list-style-type: none"> 1. Ponovno rasporedite rublje u bubnju. 2. Pokrenite program Spin .
Gužvanje.	<p>Odabrani program nije prikladan za vrstu tkanine.</p> <ul style="list-style-type: none"> ▶ Namjestite prikladan program. → <i>Stranica 20</i> <p>Namješten je veliki broj okretaja centrifuge.</p> <ul style="list-style-type: none"> ▶ Kod sljedećeg pranja namjestite manji broj okretaja centrifuge. <p>Količina rublja nije prikladna.</p> <ul style="list-style-type: none"> ▶ Pridržavajte se maksimalne količine rublja programa. → <i>Stranica 20</i> ▶ Pripremite rublje. → <i>Stranica 24</i>
Na dovodnom crijevu za vodu istječe voda.	<p>Dovodno crijevo za vodu nije ispravno priključeno ili je oštećeno.</p> <ul style="list-style-type: none"> ▶ Provjerite instalaciju dovodnog crijeva za vodu. → <i>Stranica 10</i> <p>U slučaju oštećenja zamijenite dovodno crijevo za vodu.</p>
Na odvodnom crijevu za vodu istječe voda.	<p>Odvodno crijevo za vodu nije ispravno priključeno ili je oštećeno.</p> <ul style="list-style-type: none"> ▶ Provjerite instalaciju odvodnog crijeva za vodu. → <i>Stranica 10</i> <p>U slučaju oštećenja zamijenite odvodno crijevo za vodu.</p>
Voda izlazi ispod vrata.	<p>Zaprljanje na vratima ili manšeti dovodi do propusnosti.</p> <ul style="list-style-type: none"> ▶ Očistite vrata i manšetu.
Deterdžent ili omekšivač kaplje iz manšete te se sakuplja na vratima ili u preklopu manšete.	<p>U ladici za deterdžent ima previše deterdženta ili omekšivača.</p> <ul style="list-style-type: none"> ▶ Pri doziranju pridržavajte se oznake u ladici za deterdžent. → <i>Stranica 26</i>

Kvar	Uzrok i rješavanje problema
U odjeljku ☼ ima vode.	Umetak u odjeljku ☼ je začepljen. ▶ Očistite ladicu za deterdžent. → <i>Stranica 29</i>
Omekšivač ostaje u ladici za deterdžent.	Nije predviđena uporaba omekšivača za odabrani program. ▶ Provjerite je li predviđena uporaba omekšivača za odabrani program. → <i>Stranica 20</i>
U uređaju su se stvorili neugodni mirisi.	Vlaga i ostaci deterdženta mogu pogodovati nastajanju bakterija. ▶ Očistite bubanj. → <i>Stranica 29</i> ▶ Ako nećete koristiti uređaj, vrata i ladicu za deterdžent ostavite otvorena kako bi se zaostala voda mogla osušiti.

17.1 Deblokiranje u nuždi

Deblokiranje vrata

Zahtjev: Crpka za otpadnu vodu je prazna. → *Stranica 30*

1. POZOR – Istjecanje vode može uzrokovati materijalne štete.

- ▶ Ne otvarajte vrata sve dok možete vidjeti vodu na staklu.

Deblokadu u slučaju nužde uz pomoć alata povucite prema dolje i otpustite.

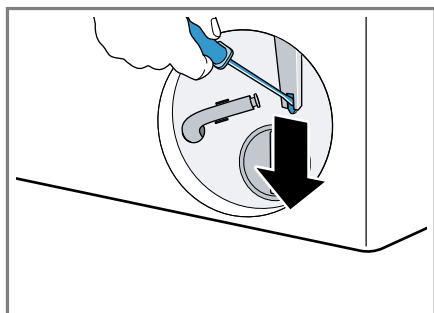

- ✓ Brava na vratima je deblokirana.
- 2.** Umetnite i uglavite servisni poklopac.
- 3.** Zatvorite servisni poklopac.

18 Transport, skladištenje i zbrinjavanje

18.1 Demontaža uređaja

1. Zatvorite slavinu za vodu.
2. Isključite uređaj. → *Stranica 27*
3. Izvucite mrežni utikač uređaja.
4. Ispustite sapunicu.
→ "*Čišćenje crpke za otpadnu vodu*", *Stranica 30*
5. Demontirajte crijeva.

18.2 Umetanje zaštita za transport

Kako biste spriječili oštećenja, uređaj prije transportiranja zaštitite transportnim osiguračima.

1. Skinite zaštitnu kapu¹ odvijačem.

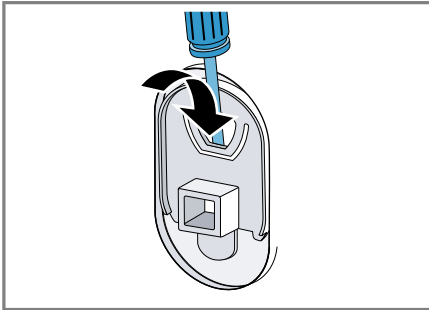

Pospremite zaštitnu kapu.

2. Umetnite 4 transportna osigurača.

18.3 Ponovno stavljanje uređaja u pogon

- ▶ Za dodatne informacije vidi Postavljanje i priključivanje → *Stranica 10* i Pokretanje pranja bez rublja → *Stranica 14*.

18.4 Zbrinjavanje starih uređaja u otpad

Ekološki prikladnim zbrinjavanjem otpada mogu se ponovo iskoristiti vrijedne sirovine.

⚠ UPOZORENJE

Opasnost od zdravstveno štetnog djelovanja!

Djeca se mogu zatvoriti u uređaj i ugroziti svoje živote.

- ▶ Uređaj se ne smije postaviti iza vrata koja se mogu zatvoriti, kliznih vrata ili vrata sa šarkom na suprotnoj strani od uređaja koja sprječava potpuno otvaranje uređaja.
- ▶ Na starijim uređajima izvucite mrežni utikač iz mrežnog priključnog voda te potom prerežite mrežni priključni vod i uništite bravu na vratima uređaja tako da se vrata uređaja više ne mogu zatvoriti.

1. Izvucite mrežni utikač iz mrežnog priključnog voda.
2. Prerežite mrežni priključni vod.
3. Uređaj zbrinite na ekološki prihvatljiv način.
Informacije o aktualnim načinima zbrinjavanja možete dobiti od svog specijaliziranog trgovca ili se raspitajte u komunalnoj ili lokalnoj gradskoj upravi.



Ovaj je uređaj označen u skladu s europskom smjernicom 2012/19/EU o otpadnim električnim i elektronskim uređajima (waste electrical and electronic equipment - WEEE).

Smjernica određuje okvir za povratak i zbrinjavanje otpadnih uređaja valjan u cijeloj Europskoj Uniji.

19 Servisna služba

Originalne rezervne dijelove koji su bitni za funkcioniranje uređaja u skladu s odgovarajućom Direktivom o ekološkom dizajnu Direktivom možete dobiti od naše korisničke službe tijekom perioda od najmanje 10 godina od stavljanja vašeg uređaja na tržište na Europskom gospodarskom području.

Osim toga možete dobiti od naše korisničke službe ostale originalne rezervne dijelove koji su bitni za funkcioniranje uređaja do 15 godina nakon stavljanja vašeg uređaja na tržište. Za dodatne informacije obratite se našoj servisnoj službi.

¹ Broj zaštitnih kapa razlikuje se ovisno o modelu.

Napomena: Angažiranje servisne službe besplatno je u okviru uvjeta jamstva proizvođača.

Detaljne informacije o trajanju jamstva i uvjetima jamstva možete pronaći putem QR koda na priloženom dokumentu o kontaktima servisa i uvjetima jamstva, kod naše servisne službe, svog trgovca ili na našoj internetskoj stranici.

Kontakt podatke za servisnu službu naći ćete putem QR koda na priloženom dokumentu o kontaktima servisa i uvjetima jamstva ili na našoj internetskoj stranici.

19.1 Proizvodni broj (E-Nr.) i tvornički broj (FD)

Kada kontaktirate korisničku službu, trebat će vam broj proizvoda (E-Nr.) i proizvodni broj (FD), koje možete pronaći na natpisnoj pločici uređaja.



Ovisno o modelu, označena se pločica nalazi:

- na unutarnjoj strani vrata
- ispod otvora bubnja
- na unutarnjoj strani poklopca za održavanje
- na stražnjoj strani uređaja.

Kako biste podatke o svom uređaju i broj telefona servisne službe brzo ponovno pronašli, možete ih zabilježiti.







20 Vrijednosti potrošnje

Sljedeće informacije su navedene u skladu s Uredbom EU za ekološki dizajn. Navedene vrijednosti za druge programe od **Eco 40-60** služe samo za orijentaciju i određene su u skladu s važećom normom EN60456.

Program	Punjenje (kg)	Trajanje programa (h:min) ¹	Potrošnja energije (kWh/ciklus) ¹	Potrošnja vode (l/ciklus) ¹	Maksimalna temperatura (°C) ⁵ min ¹	Broj okretaja centrifuge (okr/min) ¹	Preostala vlaga (%) ¹
Eco 40-60 ²	8,0	3:25	0,820	62,0	38	1351	53,00
Eco 40-60 ²	4,0	2:38	0,350	37,0	28	1351	53,00
Eco 40-60 ²	2,0	2:38	0,190	30,0	24	1351	55,70
Cottons  20 °C	8,0	3:29	0,420	85,0	23	1400	55,00
Cottons  40 °C	8,0	3:29	1,210	85,0	43	1400	55,00

¹ Stvarne vrijednosti mogu odstupati od navedenih vrijednosti ovisno o tlaku vode, tvrdoći vode i ulaznoj temperaturi, okolnoj temperaturi, vrsti rublja, njegovoj količini i zaprljanosti, korištenom sredstvu za pranje, oscilacijama napona u električnoj mreži i odabranim dodatnim funkcijama.

² Program za ispitivanje u skladu s Uredbom EU za ekološki dizajn i Uredbom EU za oznaku energetske učinkovitosti s hladnom vodom (15°C).

Program	Punjenje (kg)	Trajanje programa (h:min) ¹	Potrošnja energije (kWh/ciklus) ¹	Potrošnja vode (l/ciklus) ¹	Maksimalna temperatura (°C) 5 min ¹	Broj okretaja centrifuge (okr/min) ¹	Preostala vlaga (%) ¹
Cottons  40 °C + Prewash 	8,0	4:03	1,340	93,0	44	1400	55,00
Cottons  60 °C	8,0	3:29	2,020	85,0	62	1400	55,00
Easy Care  40 °C	4,0	2:29	0,850	70,0	44	1200	35,00
Quick Mix  40 °C	4,0	1:00	0,670	51,0	41	1400	54,00
 Wool  30 °C	2,0	0:40	0,230	44,0	26	800	33,00

21 Tehnički podaci

Visina uređaja	84,5 cm
Širina uređaja	59,8 cm
Dubina uređaja	59,0 cm
Dubina uređaja sa zatvorenim vratima	63,2 cm
Dubina uređaja s otvorenim vratima	104,9 cm
Težina	72,1 kg
Maksimalna količina rublja	8,0 kg
Mrežni napon	220-240 V, 50 Hz

 Minimalni instalacijski osigurač 10 A

Nazivna snaga 2300 W

Potrošnja snage

- Isključeno stanje: 0,50 W
- Stanje pripravnosti: 0,50 W

Tlak vode

- Minimalno: 100 kPa (1 bar)
- Maksimalno: 1000 kPa (10 bar)

Duljina dovodnog crijeva za vodu 150 cm

¹ Stvarne vrijednosti mogu odstupati od navedenih vrijednosti ovisno o tlaku vode, tvrdoći vode i ulaznoj temperaturi, okolnoj temperaturi, vrsti rublja, njegovoj količini i zaprljanosti, korištenom sredstvu za pranje, oscilacijama napona u električnoj mreži i odabranim dodatnim funkcijama.

Duljina odvodnog 150 cm
crijeva za vodu

Duljina mrežnog 160 cm
priključnog voda

Dodatne informacije o svojem modelu naći ćete na internetskoj stranici <https://eprel.ec.europa.eu/qr/2268577>¹. Ova web-adresa služi kao poveznica na službenu bazu podataka o proizvodima Europske unije EPREL.

¹ Vrijedi samo za zemlje u Europskom gospodarskom području



Hvala vam što ste kupili Bosch kućanski aparat!

Registrirajte svoj novi uređaj odmah na stranici MyBosch i izravno iskoristite sljedeće prednosti:

- **Stručne preporuke i savjeti za vaš uređaj**
- **Mogućnosti produženja jamstva**
- **Popusti za dodatnu opremu i rezervne dijelove**
- **Digitalne upute za uporabu i svi podaci o uređaju praktično dostupni**
- **Jednostavan pristup Bosch servisu kućanskih aparata**

Besplatna i jednostavna registracija – čak i na mobilnim uređajima:
www.bosch-home.com/welcome



Je li vam potrebna pomoć? Ovdje ćete pronaći ono što tražite.

Stručni savjeti o vašim Bosch kućanskim aparatima, pomoć kod problema ili popravci koje obavljaju Bosch stručnjaci.

Saznajte sve o mnogim načinima na koje vam Bosch može pružiti podršku:
www.bosch-home.com/service

Kontaktni podaci za sve zemlje navedeni su u priloženom servisnom imeniku.

BSH Hausgeräte GmbH
Carl-Wery-Straße 34
81739 München, GERMANY
www.bosch-home.com

A Bosch Company



9002045288 (060128)

hr