



BOSCH

Register your
new device on
MyBosch now and
get free benefits:
[bosch-home.com/
welcome](https://bosch-home.com/welcome)



Sušilica rublja

WQB246CNBY

[hr] Korisnički priručnik i upute za instalaciju



**Dodatne informacije i objašnjenja možete pronaći na internetu.
Skenirajte QR kôd na naslovnoj stranici.**



Sadržaj

1 Sigurnost	3	10 Rublje	24
1.1 Opće napomene	3	10.1 Priprema rublja	24
1.2 Namjenska uporaba	3	10.2 Oznake na etiketama za nje- gu rublja	24
1.3 Ograničenje kruga korisnika	4	11 Osnovno rukovanje	24
1.4 Sigurno postavljanje	4	11.1 Uključivanje uređaja	24
1.5 Sigurna uporaba	6	11.2 Namještanje programa	25
1.6 Sigurno čišćenje i održava- nje	8	11.3 Pohranjivanje postavki pro- grama	25
2 Izbjegavanje materijalnih šte- ta	9	11.4 Otvaranje vrata	25
3 Zaštita okoliša i ušteda	10	11.5 Stavljanje rublja	25
3.1 Zbrinjavanje ambalaže u ot- pad	10	11.6 Pokretanje programa	25
3.2 Ušteda energije	10	11.7 Dodavanje rublja	26
3.3 Način uštede energije	10	11.8 Prekid programa	26
4 Postavljanje i priključivanje	10	11.9 Vađenje rublja	26
4.1 Raspakiranje uređaja	10	11.10 Uređaj stavite u stanje pri- pravnosti (stanje mirova- nja)	26
4.2 Opseg isporuke	10	11.11 Filtar za niti	26
4.3 Zahtjevi za mjesto postavlja- nja	11	11.12 Sakupljač kondenzata	27
4.4 Odvodno crijevo za vodu	11	12 Stupanj sušenja	28
4.5 Izravnavanje položaja uređa- ja	13	12.1 Promjena stupnja sušenja	28
4.6 Zamjena graničnika vrata	13	12.2 Prilagođavanje stupnja suše- nja	29
4.7 Električno priključivanje uređa- ja	14	13 Zaštita za djecu	29
5 Upoznavanje	14	13.1 Aktiviranje zaštite za djecu	29
5.1 Uređaj	14	13.2 Deaktiviranje zaštite za dje- cu	29
5.2 Upravljačka ploča	15	14 Funkcija negužvanja	29
5.3 Upravljačka logika	15	14.1 Pokretanje programa s funk- cijom negužvanja	29
6 Zaslon	15	14.2 Punjenje spremnika za vo- du	30
7 Tipke	17	15 Home Connect	30
8 Programi	21	15.1 Namještanje aplikacije Ho- me Connect	31
8.1 Automatski programi	21		
8.2 Vremenski programi	22		
9 Pribor	23		

15.2 Deaktiviranje Wi-Fi veze na uređaju	31	17.3 Provođenje intenzivnog čišćenja uređaja	35
15.3 Aktiviranje Wi-Fi veze na uređaju	31	18 Čišćenje i održavanje	35
15.4 Instaliranje ažuriranja softvera	31	18.1 Senzor vlage	35
15.5 Resetiranje mrežnih postavki uređaja	31	18.2 Filtar sakupljača kondenzata	36
15.6 Daljinsko pokretanje	32	19 Uklanjanje smetnji	36
15.7 Preporuka za pametan odabir programa	32	20 Transport, skladištenje i zbrinjavanje	40
15.8 Dijagnoza na daljinu	32	20.1 Zbrinjavanje starih uređaja u otpad	40
15.9 Zaštita podataka	32	21 Servisna služba	41
16 Osnovne postavke	33	21.1 Proizvodni broj (E-Nr.), tvornički broj (FD) i redni broj (Z-Nr.)	41
16.1 Pregled osnovnih postavki	33	22 Vrijednosti potrošnje	42
16.2 Promjena osnovnih postavki	33	23 Tehnički podaci	44
17 Čišćenje uređaja	33	23.1 Informacije o besplatnom softveru i softveru otvorenog koda	44
17.1 Pripremanje čišćenja uređaja	34	24 Izjava o sukladnosti	45
17.2 Provođenje jednostavnog čišćenja uređaja	34		

1 Sigurnost

Pridržavajte se sljedećih sigurnosnih napomena.

1.1 Opće napomene



- Pažljivo pročitajte ove upute.
- Sačuvajte upute i informacije o proizvodu za kasniju uporabu ili za sljedećeg vlasnika.
- Uređaj ne priključujte ako je došlo do oštećenja pri transportu.

1.2 Namjenska uporaba

Uređaj upotrebljavajte samo:

- za sušenje i osvježavanje tkanina prikladnih za sušenje u sušilici i opranih u vodi.

- u privatnom kućanstvu i u zatvorenim prostorima kućnog okruženja
- do visine od 4000 m iznad nadmorske visine.

1.3 Ograničenje kruga korisnika

Djeca starija od 8 godina i osobe sa smanjenim fizičkim, osjetilnim ili mentalnim sposobnostima ili nedostatkom iskustva i/ili znanja smiju se koristiti ovim uređajem samo pod nadzorom ili ako su upućene u sigurno rukovanje uređajem te razumiju opasnosti koje mogu nastati uslijed korištenja uređajem.

Djeca se ne smiju igrati uređajem.

Djeca ne smiju čistiti uređaj i obavljati korisničko održavanje uređaja osim ako su pod nadzorom.

Djecu mlađu od 3 godine i kućne ljubimce držite na sigurnoj udaljenosti od uređaja.

1.4 Sigurno postavljanje

⚠ UPOZORENJE – Opasnost od strujnog udara!

Nestručno postavljanje je opasno.

- ▶ Uređaj priključite i koristite samo prema podacima navedenim na označnoj pločici.
- ▶ Uređaj priključite samo preko propisno instalirane utičnice s uzemljenjem na strujnu mrežu s izmjeničnom strujom.
- ▶ Sustav zaštitnih vodiča kućne električne instalacije mora biti propisno instaliran. Instalacija mora imati dovoljni veliki presjek voda.
- ▶ Pri korištenju zaštitne strujne sklopke koristite samo tip sa znakom .
- ▶ Nikada ne uključujte uređaj pomoću vanjske sklopne naprave, npr. sata za vremensko uključivanje ili daljinskog upravljača.
- ▶ Nikada ne spajajte uređaj na strujni krug koji redovito uključuje i isključuje distributer električne energije.
- ▶ Kada je uređaj ugrađen, mrežni utikač mrežnog priključnog voda mora biti dostupan ili ako slobodan pristup nije moguć, u fiksno postavljenoj električnoj instalaciji potrebno je ugraditi rastavljač prema propisima za postavljanje.
- ▶ Pri postavljanju uređaja pazite na to da ne prignječite ili oštetite mrežni priključni vod.

Oštećena izolacija mrežnog priključnog voda predstavlja izvor opasnosti.

- ▶ Onemogućite kontakt mrežnog priključnog voda s izvorima topli-
ne ili vrućim dijelovima uređaja.
- ▶ Onemogućite kontakt mrežnog priključnog voda s oštrim vrhovi-
ma ili rubovima.
- ▶ Mrežni priključni vod nikada ne presavijajte te onemogućite sva-
ko prignječenje ili izmjene.

⚠ UPOZORENJE – Opasnost od požara!

Uporaba produžnog mrežnog priključnog voda i nedopuštenih adaptera predstavlja izvor opasnosti.

- ▶ Nemojte upotrebljavati produžne kabele ili višestruke utičnice.
- ▶ Upotrebljavajte samo adaptere i mrežne priključne vodove koje
je odobrio proizvođač.
- ▶ Ako je mrežni priključni vod prekratak i duži mrežni priključni
vod nije raspoloživ, obratite se električaru i zatražite da prilagodi
kućne instalacije.

⚠ UPOZORENJE – Opasnost od ozljede!

Velika težina uređaja može pri podizanju dovesti do ozljeda.

- ▶ Nemojte sami podizati uređaj.

Ako se ovaj uređaj nestručno postavi u stup za pranje i sušenje, onda postavljeni uređaj može pasti.

- ▶ Sušilicu isključivo priključite spojnim slogom proizvođača sušili-
ce na perilicu rublja . Neka druga metoda postavljanja nije do-
puštena.

→ "*Pribor*", *Stranica 23*

- ▶ Ne postavljajte uređaj u stup za pranje i sušenje ako proizvođač
sušilice nema u ponudi odgovarajući spojni slog.
- ▶ Ne postavljajte uređaje različitih proizvođača i različite dubine i
širine u stup za pranje i sušenje.
- ▶ Ne postavljajte stup za pranje i sušenje na podest jer se uređaji
mogu prevrnuti.

⚠ UPOZORENJE – Opasnost od gušenja!

Djeca mogu navući ambalažni materijal preko glave ili se njime zamotati te se na taj način ugušiti.

- ▶ Ambalažni materijal držite podalje od djece.
- ▶ Djeci nikada ne dopuštajte igranje s ambalažnim materijalom.

⚠ OPREZ – Opasnost od ozljede!

Uređaj može vibrirati ili se pomicati tijekom rada.

- ▶ Uređaj postavite na čist, ravan i čvrst pod.
- ▶ Uređaj izravnajte pomoću nožica uređaja i libele.

U slučaju nestručno položenih crijeva i mrežnih priključnih vodova postoji opasnost od spoticanja.

- ▶ Crijeva i mrežne priključne vodove polažite tako da ne postoji opasnost od spoticanja.

Ako uređaj pomičete držeći isturene dijelove, npr. vrata uređaja, ti dijelovi mogu se otrgnuti.

- ▶ Uređaj ne pomičite držeći isturene dijelove.

⚠ OPREZ – Opasnost od porezotina!

Oštri rubovi na uređaju mogu uzrokovati posjekotine u slučaju do-dirivanja.

- ▶ Ne dodirujte oštre rubove na uređaju.
- ▶ Nosite zaštitne rukavice pri postavljanju i transportu uređaja.

1.5 Sigurna uporaba

⚠ UPOZORENJE – Opasnost od strujnog udara!

Oštećeni uređaj ili oštećeni mrežni priključni vod predstavljaju izvor opasnosti.

- ▶ Nikad nemojte upotrebljavati oštećen uređaj.
- ▶ Nikada ne povlačite za mrežni priključni vod kako biste isključili uređaj iz električne mreže. Uvijek izvucite mrežni utikač iz mrežnog priključnog voda.
- ▶ Ako je uređaj ili mrežni priključni vod oštećen, odmah izvucite mrežni utikač iz mrežnog priključnog voda ili isključite osigurač u ormariću s osiguračima.

- ▶ Nazovite servisnu službu. → *Stranica 41*

Prodor vlage može prouzročiti strujni udar.

- ▶ Uređaj upotrebljavajte samo u zatvorenim prostorima.
- ▶ Uređaj nikada ne izlažite vrućini ili vlazi.
- ▶ Za čišćenje uređaja ne upotrebljavajte parni, visokotlačni čistač, crijeva ili tuš.

⚠ UPOZORENJE – Opasnost od zdravstveno štetnog djelovanja!

Djeca se mogu zatvoriti u uređaj i ugroziti svoje živote.

- ▶ Uređaj ne postavljajte iza vrata koja blokiraju ili sprječavaju otvaranje vrata uređaja.
- ▶ Na starim uređajima izvucite mrežni utikač iz mrežnog priključnog voda te potom prerežite mrežni priključni vod i uništite bravu na vratima uređaja tako da se vrata uređaja više ne mogu zatvoriti.

⚠ UPOZORENJE – Opasnost od gušenja!

Djeca mogu udahnuti ili progutati sitne dijelove i na taj se način ugušiti.

- ▶ Sitne dijelove držite podalje od djece.
- ▶ Ne dopustite djeci igranje sa sitnim dijelovima.

⚠ UPOZORENJE – Opasnost od eksplozije!

Prašina ugljena ili sitna prašina u okruženju uređaja može uzrokovati eksploziju.

- ▶ Okruženje uređaja držite čistim tijekom rada.

⚠ UPOZORENJE – Opasnost od trovanja !

Kondenzat iz ovog uređaja nije pitka voda i u njemu se mogu nalaziti niti.

- ▶ Nemojte piti ili upotrebljavati kondenzat iz uređaja.
- Deterdženti i sredstva za njegu rublja mogu u slučaju gutanja uzrokovati trovanja.
- ▶ U slučaju slučajnog gutanja, odmah potražite savjet liječnika.
 - ▶ Deterdžente i sredstva za njegu rublja čuvajte izvan dohvata djece.

⚠ UPOZORENJE – Opasnost od požara!

Rashladno sredstvo R290 u ovom uređaju je ekološki neškodljivo, ali je zapaljivo i pri kontaktu s otvorenom vatrom ili izvorima paljenja može se zapaliti.

- ▶ Otvorenu vatru i izvore paljenja držite podalje od uređaja.



⚠ UPOZORENJE – Opasnost od eksplozije!

Ostaci u filtru za niti mogu se zapaliti pri sušenju.

► Redovito očistite filter za niti.

Lako zapaljivi predmeti, kao što su upaljači ili šibice, mogu se zapaliti pri sušenju.

► Prije sušenja izvadite sve lako zapaljive predmete iz džepova.

Ako je neoprano rublje bilo u kontaktu s otapalima, uljem, voskom, odstranjivačem voska, bojom, masnoćom ili sredstvom za uklanjanje mrlja, moglo bi se zapaliti pri sušenju.

► Ne sušite neoprano rublje u ovom uređaju.

► Prije sušenja rublje temeljito operite u vrućoj vodi s deterdžentom.

► Ne koristite uređaj ako je rublje prije toga čišćeno industrijskim kemikalijama.

⚠ UPOZORENJE – Opasnost od požara!

Rublje se ne može dovoljno ohladiti u slučaju prijevremenog prekida sušenja i može se zapaliti.

► Nemojte prijevremeno prekinuti program sušenja.

► U slučaju prijevremenog prekida sušenja odmah izvadite rublje i rasprostrite ga.

⚠ OPREZ – Opasnost od ozljede!

Pri penjanju na uređaj pokrivna ploča može puknuti.

► Ne penjite se na uređaj.

Pri stavljanju ili podupiranju na otvorena vrata uređaj se može prevrnuti.

► Ne stavljajte ništa na vrata uređaja i ne podupirite ih.

► Ne odlažite predmete na vratima uređaja.

U slučaju dodira rotirajućeg bubnja možete ozlijediti ruke.

► Prije posezanja pričekajte da se bubanj zaustavi do kraja.

1.6 Sigurno čišćenje i održavanje

⚠ UPOZORENJE – Opasnost od strujnog udara!

Nestručni popravci su opasni.

► Nemojte tehnički modificirati uređaj ili svojstva uređaja.

► Popravke na uređaju smije vršiti samo obučeno stručno osoblje.

► Za popravak uređaja smiju se upotrebljavati samo originalni rezervni dijelovi.

- ▶ Ako je mrežni priključni vod ovog uređaja oštećen, kako bi se izbjegle opasnosti, može ga zamijeniti jedino proizvođač ili njegova servisna služba ili slična kvalificirana osoba.
- Prodrta vlaga može uzrokovati strujni udar.
- ▶ Prije čišćenja izvucite mrežni utikač ili isključite osigurač u ormaricu s osiguračima.
 - ▶ Za čišćenje uređaja ne upotrebljavajte parni, visokotlačni čistač, crijeva ili tuš.

⚠ UPOZORENJE – Opasnost od ozljede!

Uporaba neoriginalnih rezervnih dijelova i neoriginalnog pribora je opasna.

- ▶ Upotrebljavajte samo originalne rezervne dijelove i originalni pribor proizvođača.

⚠ UPOZORENJE – Opasnost od trovanja !

Pri uporabi sredstava za čišćenje koja sadrže otapala mogu nastati otrovne pare.

- ▶ Ne upotrebljavajte sredstva za čišćenje koja sadrže otapala.

2 Izbjegavanje materijalnih šteta

POZOR

Pogrešno doziranje omekšivača, deterdženta, sredstva za njegu rublja i sredstva za čišćenje može utjecati na rad uređaja.

- ▶ Pridržavajte se preporuka za doziranje proizvođača.

Prekoračenje maksimalne količine rublja utječe na rad uređaja.

- ▶ Pridržavajte se maksimalne količine rublja za svaki program i nemojte je prekoračiti.

→ "Programi", *Stranica 21*

Pregrijavanje uređaja može utjecati na rad uređaja.

- ▶ Ventilacijski otvor na uređaju mora biti slobodan tijekom rada.
- ▶ Pobrinite se za dovoljno prozračivanje prostorije.

Ventilacijski otvor na uređaju može usisati lagane predmete, npr. vlasi i niti, tijekom rada što može utjecati na rad uređaja.

- ▶ Okruženje uređaja držite čistim tijekom rada.
- ▶ Lagane predmete držite podalje od uređaja.

Rad s nedostatnom, nepotpunom ili neispravnom zaštitom od niti (ovisno o izvedbi uređaja npr. filter za niti, sito za niti, flis filtra) može uzrokovati oštećenja na uređaju.

- ▶ Ne upotrebljavajte uređaj s nedostatnom, nepotpunom ili neispravnom zaštitom od niti.

Pjenasti materijali ili materijali koji sadrže pjenastu gumu bi se mogli deformirati ili rastopiti prilikom sušenja.

- ▶ Ne sušite rublje koje sadrži pjenaste materijale ili pjenastu gumu.

Neprikladna sredstva za čišćenje mogu oštetiti površine uređaja.

- ▶ Nemojte upotrebljavati jaka ili abrazivna sredstva za čišćenje.
- ▶ Nemojte upotrebljavati sredstva za čišćenje s velikim udjelom alkohola.
- ▶ Nemojte upotrebljavati tvrde jastučiće za ribanje ili spužve za čišćenje.
- ▶ Uređaj čistite samo vodom i mekom vlažnom krpom.
- ▶ U slučaju kontakta s uređajem odmah uklonite sve ostatke deterdženta, spreja ili druge ostatke.

3 Zaštita okoliša i ušteda

3.1 Zbrinjavanje ambalaže u otpad

Ambalažni materijali su ekološki neškodljivi i mogu se reciklirati.

- ▶ Pojedinačne sastavne dijelove zbrinite na otpad odvojene po vrstama.

3.2 Ušteda energije

Ako slijedite sljedeće upute, vaš će uređaj trošiti manje struje.

- Uređaj upotrebljavajte u dobro prozračenoj prostoriji i ventilacijski otvor na uređaju mora biti slobodan.
- Rublje centrifugirajte u perilici rublja prije sušenja.
- Iskoristite maksimalnu količinu rublja programa kod svakog sušenja. Programi → *Stranica 21*
- Nemojte prekoračiti maksimalnu količinu rublja programa. Programi → *Stranica 21*
- Nakon sušenja očistite filtar za niti. → *"Čišćenje filtra za niti", Stranica 26*

- Deaktivirajte Wi-Fi mrežu koja se ne koristi.
→ *"Deaktiviranje Wi-Fi veze na uređaju", Stranica 31*

3.3 Način uštede energije

Ako uređaj nećete koristiti kraće vrijeme, on će se prebaciti automatski u način uštede energije. Svi indikatori se gase i treperi ▷.

Način uštede energije možete završiti tako da ponovno koristite uređaj. Ako dulje vrijeme nećete koristiti uređaj, on se automatski prebacuje u stanje pripravnosti (Standby).

4 Postavljanje i priključivanje

4.1 Raspakiranje uređaja

POZOR

Preostali predmeti u bubnju, koji nisu predviđeni za rad u uređaju, mogu prouzročiti materijalne štete i oštećenja na uređaju.

- ▶ Prije rada uklonite ove predmete i isporučeni pribor iz bubnja.

1. Izvadite svu ambalažu i sve zaštitne omote iz uređaja.
→ *"Zbrinjavanje ambalaže u otpad", Stranica 10*
2. Provjerite ima li vidljivih oštećenja na uređaju.
3. Otvorite vrata. → *Stranica 25*
4. Izvadite pribor iz bubnja.
5. Zatvorite vrata.

4.2 Opseg isporuke

Nakon raspakiranja provjerite sve dijelove imaju li oštećenja nastala u transportu te je li isporuka potpuna.

POZOR

Rad uređaja s nepotpunim ili neispravnim priborom može utjecati na

funkciju uređaja ili uzrokovati materijalne štete i oštećenja uređaja.

- ▶ Ne upotrebljavajte uređaj s nepotpunim ili neispravnim priborom.
- ▶ Zamijenite odgovarajući pribor prije rada uređaja.
→ "Pribor", *Stranica 23*

Opseg isporuke uključuje sljedeće:

- Sušilica rublja
- Popratni dokumenti
- Posuda za vodu → *Stranica 30*
- Odvodno crijevo za vodu s priključnim adapterom, materijal za pričvršćivanje i koljeno → *Stranica 11*

4.3 Zahtjevi za mjesto postavljanja

Pridržavajte se napomena za mjesto postavljanja.

POZOR

Ako uređaj nagnete preko 40°, preostala voda u uređaju može isteći i uzrokovati materijalne štete.

- ▶ Oprezno nagnite uređaj.
- ▶ Transportirajte uređaj u stojećem položaju.

Preostala voda u uređaju koja se može smrznuti može uzrokovati oštećenje uređaja.

- ▶ Uređaj ne postavljajte i ne upotrebljavajte na mjestima na kojima postoji opasnost od smrzavanja ili na otvorenom.

Ako se uređaj neposredno nakon transporta pusti u rad, rashladno sredstvo u uređaju može uzrokovati oštećenja uređaja.

- ▶ Neposredno nakon transporta ostavite uređaj da miruje dva sata prije puštanja u rad.

Na podu

Uređaj stavite na čistu, ravnu i čvrstu površinu.

Izravnajte uređaj. → *Stranica 13*

U stupu za pranje i sušenje

Postavite ovaj uređaj samo s originalnim kompletom za spajanje proizvođača sušilice rublja u stup za pranje i sušenje.

- Komplet za spajanje
→ *Stranica 23*
- Komplet za spajanje s izvlačnom radnom pločom → *Stranica 23*

Stavite ovaj uređaj samo na perilicu rublja istog proizvođača. Dubina i širina ovog uređaja moraju odgovarati dimenzijama perilice rublja.

Nemojte staviti stup za pranje i sušenje na podest.

Na zidu

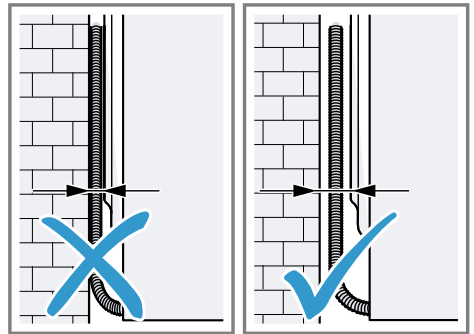

Pazite da crijeva i mrežni priključni vod nisu prikliješteni između zida i uređaja.

4.4 Odvodno crijevo za vodu

Tijekom sušenja nastaje kondenzat koji uređaj tvornički sakuplja u sakupljaču kondenzata. Koristite odvodno crijevo za vodu kako bi se preostali kondenzat izravno odvodio u otpadnu vodu.

Napomena: Koristite ovaj uređaj s isporučanim odvodnim crijevom za vodu. → *Stranica 12*

hr Postavljanje i priključivanje

Ako priključite odvodno crijevo za vodu, ne morate redovito isprazniti sakupljač kondenzata.

→ "Pražnjenje sakupljača kondenzata", Stranica 27

Priključivanje odvodnog crijeva za vodu

Ako ne želite redovito prazniti sakupljač kondenzata u uređaju, priključite odvodno crijevo za vodu.

POZOR

Pri radu uređaja bez stručno priključenog crijeva za odvod kondenzata ili crijeva za odvod vode može istjecati tekućina iz nastavka.

- ▶ Prije rada uređaja stručno priključite crijevo za odvod kondenzata ili crijevo za odvod vode na nastavak.

Zahtjevi

- Uređaj i pribor su raspakirani.
→ Stranica 10
 - Uređaj je postavljen na mjestu postavljanja.
1. Crijevo za odvod kondenzata skinite s nastavka.

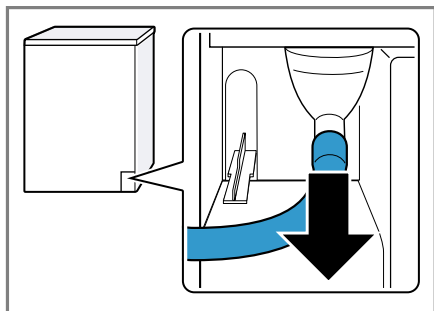

Crijevo za odvod kondenzata je tvornički priključen na nastavak.

Napomena: Pri skidanju crijeva za odvod kondenzata može isteći tekućina iz nastavka.

2. Crijevo za odvod kondenzata natakните na držač.

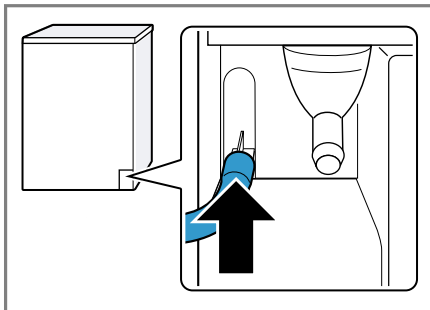

3. Odvodno crijevo za vodu natakните na nastavak do graničnika.

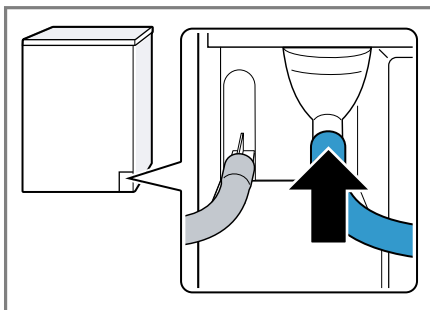

4. Ispraznite sakupljač kondenzata.
→ Stranica 27
5. Izvadite čep na donjoj strani ① i umetnite u udubljenje na gornjoj strani ②.

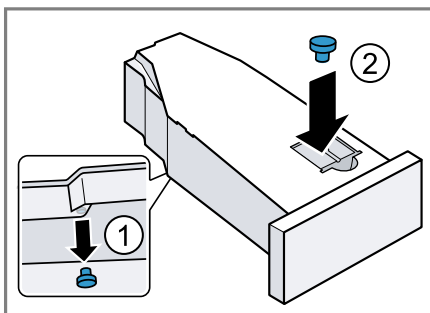

6. Umetnite sakupljač kondenzata.
→ Stranica 28
7. Priključite uređaj na odvod vode.
→ Stranica 13

Savjet: Za ponovno sakupljanje kondenzata u sakupljaču kondenzata, npr. u slučaju promjene mjesta uređaja, provedite ove korake obrnutim redoslijedom.

Vrste priključaka odvoda voda

POZOR

Ako je odvod začepljen ili zatvoren, akumulirana otpadna voda može se vratiti u uređaj.

- ▶ Prije rada uređaja provjerite da otpadna voda brzo otječe i da se uklanjaju začepljenja.

Odvod u sifon.

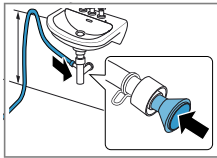

Priključno mjesto osigurajte obujmicom crijeva (12-22 mm). Pričvrstite odvodno crijevo za vodu pomoću vodilice crijeva na visini od minimalno 80 cm i maksimalno 100 cm.

Napomena: Pomoću Y-razdjelnika → *Stranica 23* možete priključiti odvodno crijevo za vodu dodatnog uređaja npr. perilice rublja na isti odvod sifona.

Odvod u umivaonik.

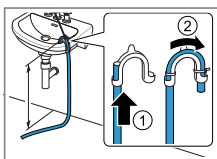

Gurnite odvodno crijevo za vodu skroz kroz koljeno i fiksirajte materijalom za pričvršćivanje.

Pričvrstite koljeno na visini od maksimalno 100 cm.

Odvod u kanal.

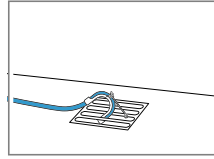

Gurnite odvodno crijevo za vodu skroz kroz koljeno i fiksirajte materijalom za pričvršćivanje. Pričvrstite koljeno na kanal.

4.5 Izravnavanje položaja uređaja

Pravilno izravnajte uređaj kako biste smanjili šumove i vibracije.

- ▶ Okrećite nožice uređaja kako biste izravnali uređaj. Izravnavanje provjerite pomoću libele.

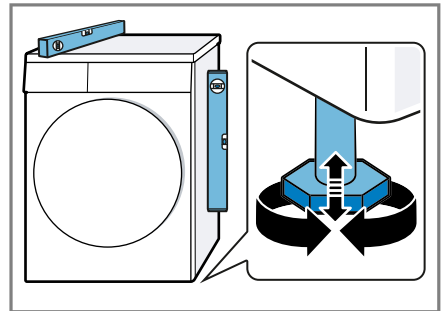

Sve nožice uređaja moraju čvrsto stajati na podu.

4.6 Zamjena graničnika vrata

Napomena: Informacije o zamjeni graničnika vrata možete pronaći na internetu. Skenirajte QR na naslovnici.

4.7 Električno priključivanje uređaja

1. Mrežni utikač mrežnog priključnog voda na uređaju utaknite u utičnicu u blizini uređaja.

Podatke o priključivanju uređaja naći ćete u poglavlju Tehnički podaci → *Stranica 44*.

2. Provjerite ima li mrežni utikač čvrst dosjed.
✓ Uređaj je sada spreman za rad.

5 Upoznavanje

5.1 Uređaj

Ovdje ćete naći pregled sastavnih dijelova svog uređaja.

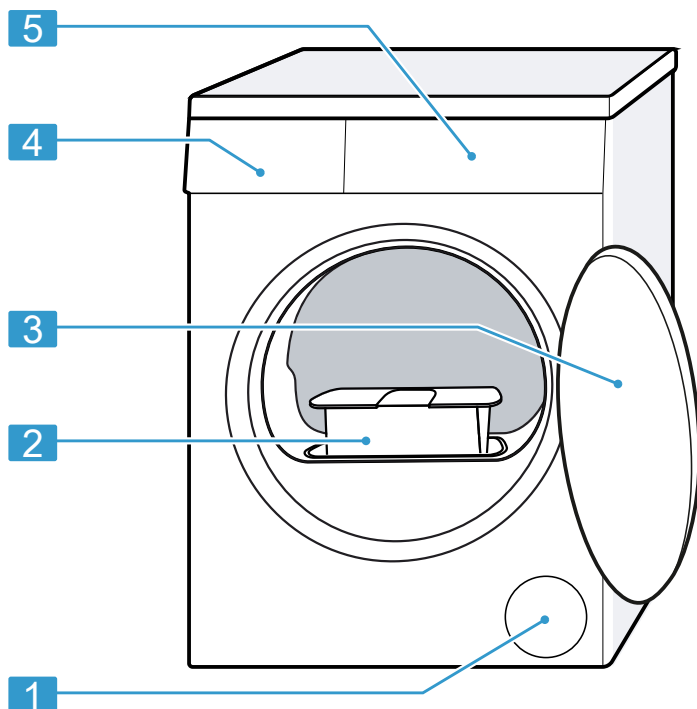

Ovisno o tipu uređaja neke pojednosti na slici mogu se razlikovati, primjerice boja i oblik.

1 Ventilacijski otvor

2 Filtrar za niti → *Stranica 26*

3 Vrata → *Stranica 25*

4 Sakupljač kondenzata
→ *Stranica 27*

5 Upravljačka ploča
→ *Stranica 15*

5.2 Upravljačka ploča

Putem upravljačke ploče namještate sve funkcije svog uređaja i dobivate informacije o radnom stanju.

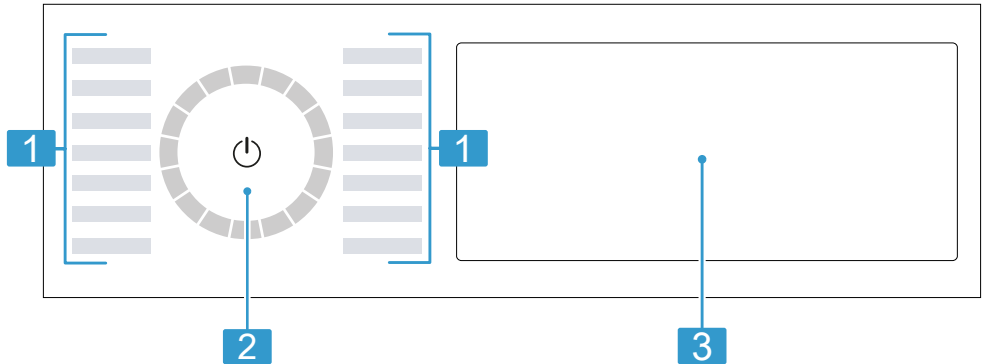

1 Programi → *Stranica 21*

2 Selektor programa
→ *Stranica 24*

3 Tipke → *Stranica 17* i zaslon
→ *Stranica 15*

5.3 Upravljačka logika

Neka područja zaslona su tipke i reagiraju na dodir. Aktivirajte, deaktivirajte ili promijenite postavke tako da pritisnete tipke. Aktivirane postavke su istaknute intenzivno na zaslonu.

POZOR

Jaki pritisak na zaslon može uzrokovati oštećenja.

- ▶ Ne vršite jaki pritisak na zaslon.
- ▶ Ne pritišćite zaslon šiljastim ili oštrim predmetima.

Promjena namještene vrijednosti

Ako aktivirate određene postavke, na zaslonu se prikazuju tipke za odabir i možete promijeniti namještenu vrijednost.

- ▶ Pritisnite tipke za odabir
→ *Stranica 18*.

Na zaslonu se prikazuje namještene vrijednosti.

6 Zaslon

Na zaslonu možete vidjeti trenutačno namještene vrijednosti, mogućnosti odabira ili tekstove napomena.

Ovisno o statusu programa, na zaslonu se prikazuju neke napomene u području **BB:BB**, npr. **E n.d.**

Napomena: Zahvaljujući ažuriranju softvera mogu biti dostupne dodatne funkcije. → *Stranica 31*

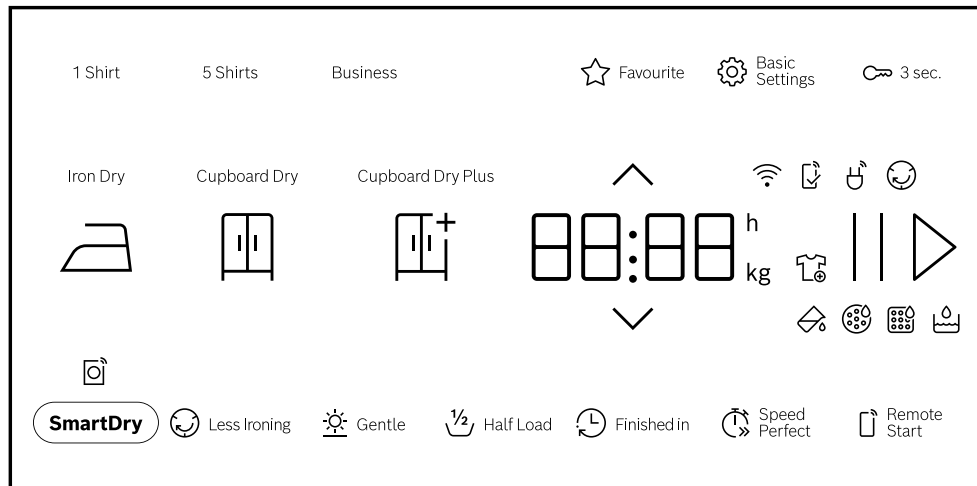

Ako je dostupno ažuriranje softvera, više informacija možete pronaći u aplikaciji Home Connect.



Primjer prikaza zaslona

Indikator	Opis
0:40 ¹	Predviđeno trajanje programa ili preostalo vrijeme programa u satima i minutama.
9,0 ¹	Preporučena maksimalna količina rublja za namješteni program u kg.
10h ¹	Vrijeme završetka programa → <i>Stranica 20</i>
	Možete izvaditi ili dodati rublje i zaustaviti trenutni program. → <i>Stranica 26</i>
	Ispraznite i umetnite sakupljač kondenzata. → <i>Stranica 27</i>
	Očistite filtar za niti. → <i>Stranica 26</i>
CARÉ	Program za jednostavno čišćenje uređaja. → <i>Stranica 33</i>
	Napunite spremnik za vodu za funkciju negužvanja. → <i>Stranica 30</i>
Hot	Ovisno o statusu programa, postupkom hlađenja se rublje hladi nekoliko minuta dok se bubanj okreće kako se rublje ne bi oštetilo. Postupak hlađenja može se prekinuti otvaranjem vrata. Napomena: Ne mijenjajte namješteni program.

¹ Primjer



Indikator	Opis
	<ul style="list-style-type: none"> svijetli: Uređaj je povezan s kućnom mrežom putem Wi-Fi mreže. treperi: Uređaj se pokušava povezati s kućnom mrežom putem Wi-Fi mreže.
	Postavke koje nisu dostupne na uređaju namještene su putem aplikacije Home Connect. Ostale informacije naći ćete u aplikaciji Home Connect.
	Status programa: Zaštita od gužvanja
▷	Status programa: Pauza
End	Status programa: Kraj programa









7 Tipke

Ovdje ćete naći pregled tipki i mogućnosti njihovog namještanja.

Napomena: Zahvaljujući ažuriranju softvera mogu biti dostupne dodatne funkcije. → *Stranica 31*

Ako je dostupno ažuriranje softvera, više informacija možete pronaći u aplikaciji Home Connect.

Tipka	Odabir	Opis
▷	<ul style="list-style-type: none"> pokretanje prekid zaustavljanje 	<p>Pokretanje, prekid ili zaustavljanje programa.</p> <p>Kada se prikazuje , možete zaustaviti program.</p> <p>Kada se prikazuje ▷ , možete pokrenuti program.</p>
	<ul style="list-style-type: none"> uključivanje Stanje pripravnosti/ stanje mirovanja Ponovno pokrenite uređaj 	<p>Uključite uređaj ili ga stavite u stanje pripravnosti/ stanje mirovanja.</p> <p>Ako upravljačka ploča ne reagira, pritisnite  oko 5 sekundi za ponovno pokretanje uređaja.</p> <p>→ "Zaslon i tipke ne reaguju.", <i>Stranica 38</i></p>
 3 sec.	<ul style="list-style-type: none"> aktiviranje deaktiviranje 	<p>Aktiviranje ili deaktiviranje zaštite za djecu.</p> <p>Osigurajte ploču od nehotičnog rukovanja.</p> <p>Ako je zaštita za djecu aktivirana i uređaj je isklju-</p>

Tipka	Odabir	Opis
		čen, onda zaštita za djecu ostaje aktivirana. → "Zaštita za djecu", Stranica 29
	Višestruki odabir	Da biste promijenili neku postavku, pritisćite tipku za odabir  ili  dok se na zaslonu ne prikaže željena postavka.
 Basic Settings	Višestruki odabir	→ "Osnovne postavke", Stranica 33
 Favourite	<ul style="list-style-type: none"> ▪ pohranjivanje ▪ podesiti 	Kada pritisnete tipku oko 3 sekunde, pohranit ćete individualne postavke programa. → "Pohranjivanje postavki programa", Stranica 25 Kada kratko pritisnete tipku, namjestit ćete pohranjeni program s individualnim postavkama programa.
Cupboard Dry Plus 	<ul style="list-style-type: none"> ▪ aktiviranje ▪ deaktiviranje 	Stupanj sušenja određuje koliko će rublje biti vlažno ili suho po završetku programa. → "Stupanj sušenja", Stranica 28
Cupboard Dry 	<ul style="list-style-type: none"> ▪ aktiviranje ▪ deaktiviranje 	Stupanj sušenja određuje koliko će rublje biti vlažno ili suho po završetku programa. → "Stupanj sušenja", Stranica 28
Iron Dry 	<ul style="list-style-type: none"> ▪ aktiviranje ▪ deaktiviranje 	Stupanj sušenja određuje koliko će rublje biti vlažno ili suho po završetku programa. → "Stupanj sušenja", Stranica 28
5 Shirts	<ul style="list-style-type: none"> ▪ aktiviranje ▪ deaktiviranje 	Prilagođavanje namještenog programa s funkcijom negužvanja 

Tipka	Odabir	Opis
Business	<ul style="list-style-type: none"> ▪ aktiviranje ▪ deaktiviranje 	<p>Assist . Pridržavajte se opisa programa. → "Programi", Stranica 21 Prikladan za nenošene ili malo nošene, suhe košulje i bluže. Prikladno za 2 do 5 komada rublja.</p>
1 Shirt	<ul style="list-style-type: none"> ▪ aktiviranje ▪ deaktiviranje 	<p>Assist . Pridržavajte se opisa programa. → "Programi", Stranica 21 Prikladan za nenošena ili malo nošena, suha odijela ili suknje koje se moraju kemijski čistiti. Prikladno za jedno odijelo ili dva komada rublja.</p>
☉ Less Ironing	<ul style="list-style-type: none"> ▪ aktiviranje ▪ deaktiviranje 	<p>Aktiviranje ili deaktiviranje smanjenja gužvanja. Po završetku programa rublje se okreće u bubnju 120 minuta u pravilnim razmacima kako bi se smanjilo gužvanje.</p>
☼ Speed Perfect	<ul style="list-style-type: none"> ▪ aktiviranje ▪ deaktiviranje 	<p>Aktiviranje ili deaktiviranje skraćenog trajanja programa.</p>

Tipka	Odabir	Opis
		Napomena: Potrošnja energije i emisije buke se povećavaju. To ne utječe na rezultat sušenja.
☼ Gentle	<ul style="list-style-type: none"> ▪ aktiviranje ▪ deaktiviranje 	Aktiviranje ili deaktiviranje blagog sušenja. Temperatura se smanjuje za osjetljive tkanine, primjerice poliakril ili elasthan. Trajanje programa se produljuje.
🕒 Finished in	do 24 sata	Odredite vrijeme završetka programa. Trajanje programa već je u namještenom broju sati. Nakon pokretanja programa prikazuje se trajanje programa.
👉 Half Load	<ul style="list-style-type: none"> ▪ aktiviranje ▪ deaktiviranje 	Sušenje pojedinačnih komada rublja ili male količine rublja.
📺 SmartDry	aktiviranje	Nakon što ste oprali rublje u perilici rublja, na sušilici rublja preporučuje se odgovarajući program za sušenje rublja. Napomena: Perilica rublja mora imati funkciju Home Connect. Perilica rublja i sušilica rublja moraju biti povezane s kućnom mrežom i registrirane u aplikaciji Home Connect.
📶 Remote Start	<ul style="list-style-type: none"> ▪ aktiviranje ▪ deaktiviranje ▪ Home Connect Otvaranje postavki 	Aktiviranje ili deaktiviranje funkcije Daljinsko pokretanje. → <i>Stranica 32</i>

8 Programi

Možete sušiti svoje rublje u nekom automatskom ili vremenskom programu.

Napomene

- Na etiketama za njegu rublja navedene su dodatne upute za odabir programa.
→ "Oznake na etiketama za njegu rublja", *Stranica 24*

- Zahvaljujući ažuriranju softvera mogu biti dostupne dodatne funkcije.
→ *Stranica 31*
Ako je dostupno ažuriranje softvera, više informacija možete pronaći u aplikaciji Home Connect.







8.1 Automatski programi

Automatski programi su programi u kojima senzori vlage mjere preostalu vlagu u rublju tijekom sušenja. Program završava tek kada je postignut namješteni stupanj sušenja.

Svaki automatski program ima jedan stupanj sušenja → *Stranica 28*. Stupanj sušenja određuje koliko će rublje biti suho ili vlažno po završetku programa.

Savjet: Odaberite stupanj sušenja prema rublju ili željenom rezultatu sušenja.

Program	Opis	maks. punjenje (kg)
Cottons ☼	Sušenje otpornih tkanina i pamučnih i lanenih tkanina za iskuhavanje.	9,0
Eco ☼	Sušenje otpornih tkanina i pamučnih i lanenih tkanina za iskuhavanje. Program za uštedu energije.	9,0
Easy-Care ☼	Sušenje odjevnih predmeta od sintetike i miješanih materijala.	3,5
Mix ☼	Sušenje tkanina od pamuka i sintetike.	3,0
Bed Linen ☼	Sušenje navlaka i jastučnica te plahti od pamuka. Napomena: Okretanje bubnja je optimizirano za sušenje velikih komada rublja.	3,5
☼ Delicates	Sušenje osjetljivih tkanina od satena, sintetike i miješanih materijala.	2,0
☼ Hygiene Plus	Sušenje otpornih tkanina i pamučnih i lanenih tkanina za iskuhavanje. Prikladan za povećane higijenske zahtjeve.	4,0

Program	Opis	maks. punjenje (kg)
 Sportswear	Sušenje sportske odjeće od funkcionalnih vlakana, mikrovlakana i sintetike koja se brzo suši.	1,5
 Shirts/Blouses	Sušenje košulja i bluza od pamuka, lana, sintetike ili miješanih materijala. Napomena: Za optimalan učinak sušenja sušite najviše 5 košulja ili 5 bluza. Nakon sušenja izglacajte rublje ili ga objesite. Tada će se preostala vlaga ravnomjerno raspodijeliti.	1,5
Towels 	Sušenje otpornih pamučnih i lanenih ručnika i ogrtača za iskuhavanje.	6,0
 Silent Dry	Sušenje otpornih tkanina i pamučnih i lanenih tkanina za iskuhavanje. Primjeren za tiho sušenje.	9,0
 Iron Assist	Smanjenje gužvanja i neugodnih mirisa. → <i>Stranica 29</i> Kako biste prilagodili program s funkcijom negužvanja, pritisnite odgovarajuću tipku. → <i>Stranica 17</i> Napomene <ul style="list-style-type: none"> ▪ Po završetku programa odmah izvadite rublje kako bi se izbjeglo gužvanje. ▪ Odjevni predmeti se kemijski ne čiste. 	-
App programs 	Odaberite ostale programe izravno putem aplikacije Home Connect. Opis programa naći ćete u aplikaciji Home Connect. Opis programa naći ćete u aplikaciji . Napomena: Vaš uređaj mora biti povezan s kućnom mrežom i biti registriran u vašoj aplikaciji Home Connect. → <i>Stranica 30</i>	-

8.2 Vremenski programi

Vremenski programi su programi s određenim trajanjem programa ili koji se može namjestiti. Program završava nakon isteka vremena čak i ako rublje npr. još nije suho. Vremenski programi su prikladni za sušenje pojedinačnih ili tankih odjevnih predmeta.

Program	Opis	maks. punjenje (kg)
🕒 Time Program Warm	Sušenje svih vrsta tekstila osim vune i svile. Prikladan za prethodno osušeno ili lagano vlažno rublje i za dosušivanje višeslojnih, debljih komada odjeće.	3,0
App programs 📱	Odaberite ostale programe izravno putem aplikacije Home Connect. Opis programa naći ćete u aplikaciji Home Connect. Opis programa naći ćete u aplikaciji . Napomena: Vaš uređaj mora biti povezan s kućnom mrežom i biti registriran u vašoj aplikaciji Home Connect. → <i>Stranica 30</i>	–

9 Pribor

Upotrebljavajte samo originalni pribor. Usklađen je s vašim uređajem.

Savjet: Neki pribor je dostupan u drugim bojama. Kontaktirajte servisnu službu.
→ *Stranica 41*

	Korištenje	Narudžbeni broj
Komplet za spajanje	Stavite uređaj na odgovarajuću perilicu rublja istog proizvođača te iste širine i dubine da ne zauzima mnogo mjesta.	WTZ27510
Komplet za spajanje s izvlačnom radnom pločom	Stavite uređaj na odgovarajuću perilicu rublja istog proizvođača te iste širine i dubine da ne zauzima mnogo mjesta. Uređaj možete lakše puniti i prazniti s izvlačnom radnom pločom.	WTZ27500
Košara za vunu	Osušite ili prozračite pojedinačne vunene predmete, tenisice i plišane igračke.	WMZ20600
Y-razdjelnik	Priključite odvodno crijevo za vodu dodatnog	15000490

	Korištenje	Narudžbeni broj
	uređaja na isti odvod si- fona.	
Sredstvo za čišćenje ure- đaja	Rezervni dio za funkciju intenzivnog čišćenja ure- đaja.	00312474
Podest	Uređaj postavite u povi- šeni položaj kako biste ga lako mogli puniti i prazniti.	WTZPW20D

10 Rublje

10.1 Priprema rublja

POZOR

Predmeti, koji su ostali u odjevnim predmetima, mogu oštetiti odjevne predmete i bubanj.

- ▶ Prije rada izvadite sve predmete iz džepova odjevnih predmeta.



Napomena

Kad pripremate rublje, zaštitite uređaj i tekstil.

- Iščetakajte pijesak i zemlju
- Razvrstajte rublje prema boji i vrsti tekstila i pridržavajte se oznaka za održavanje
- Zatvorite patentne zatvarače, čičak zatvarače, kukice i ušice
- Skinite kukice za zavjese i izvadite olovne trake
- Rublje stavljajte rašireno u bubanj
- Rublje centrifugirajte prije sušenja
- Sušite vunene komade rublja, tenisice i plišance u košari za vunu
Košara za vunu

10.2 Oznake na etiketama za njegu rublja

Oznake za sušenje

Simbol	Odjevni predmeti
	Otporne tkanine od pamu- ka, lana, npr. ručnici, pos- teljina, donje rublje
	Osjetljivi odjevni predmeti od sintetike, miješanih ma- terijala, osjetljive tkanine, npr. funkcionalno donje rublje, košulje
	Ne sušite tkanine od svile, najlona, tkanine koje ne propuštaju zrak i gumirane tkanine, sintetičke zavjese u sušilici rublja

11 Osnovno rukovanje

11.1 Uključivanje uređaja

Napomena: Ako uređaj uključujete prvi put, nakon što ga priključite u na-
pajanje, postupak uključivanja traje
do jedne minute.

Zahtjev: Uređaj mora biti stručno
postavljen i priključen. → *Stranica 10*

- ▶ Pritisnite .
- Postupak uključivanja traje nekoli-
ko sekundi.

Napomena: Osvjetljenje bubnja se gasi automatski.

11.2 Namještanje programa

1. Pritisnite željeni program.
→ *Stranica 21*

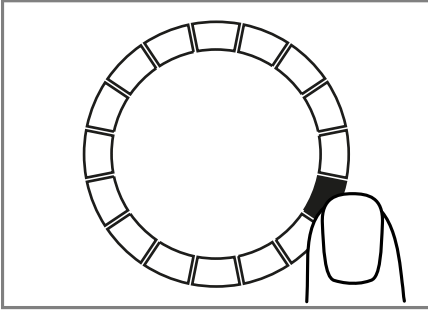

- ✓ Na zaslonu se prikazuju postavke programa.
- 2. Prilagodite postavke programa.
→ *Stranica 17*
Pridrđavajte se informacija vezanih za logično rukovanje
→ *Stranica 15*.
Postavke programa ne pohranjuju se trajno za taj program.

11.3 Pohranjivanje postavki programa

Možete pohraniti individualne postavke programa kao favorite.

Zahtjev: Neki program je namješten.
→ *Stranica 25*

- ▶ Pritisnite i držite pritisnut ☆ **Favourite** otprilike 3 sekunde.
Za pozivanje pohranjenog programa pritisnite ☆ **Favourite**.

Napomena: Za prebrisanje pohranjenog programa ponovite korake.

11.4 Otvaranje vrata

1. Uхватite ispod ručke na vratima i povucite vrata.

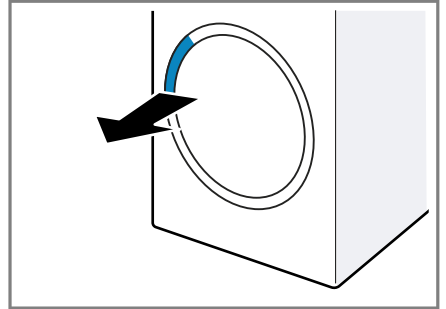

2. Otvorite vrata.

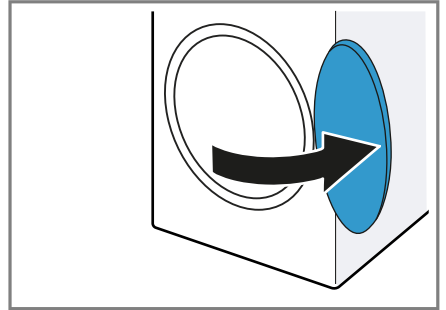

11.5 Stavljanje rublje

Napomena: Kako biste spriječili gužvanje, pridrđavajte se maksimalnog punjenja za programe. → *Stranica 21*

Zahtjevi

- Rublje je pripremljeno i sortirano.
→ *Stranica 24*
 - Bubañ je prazan.
1. Otvorite vrata. → *Stranica 25*
 2. Stavite rublje u bubañ.
 3. Zatvorite vrata.
Provjerite da rublje nije zaglavljeno u vratima.

11.6 Pokretanje programa

Zahtjevi

- Neki program je namješten.
→ *Stranica 25*
- Vrata su zatvorena.

- ▶ Pritisnite II ▷ .
- ✓ Na zaslonu se prikazuje trajanje programa ili vrijeme završetka programa.
- ✓ Po završetku programa na zaslonu se prikazuje: "End" .

Napomena: Uređaj hladi rublje ako se na zaslonu prikazuje "Hot" .
Kada se ugasi "Hot" , rublje je ohlađeno.

11.7 Dodavanje rublja

Nakon pokretanja programa možete izvaditi ili dodati rublje u svakom trenutku.

1. Pritisnite II ▷ .
Postupak hlađenja započinje automatski nakon otprilike 30 sekundi i hladi rublje dok se bubanj okreće. Ako želite izbjeći ili prekinuti postupak hlađenja, otvorite vrata.
→ *Stranica 16*
2. Otvorite vrata. → *Stranica 25*
3. Dodajte ili izvadite rublje.
4. Zatvorite vrata.
5. Pokrenite program. → *Stranica 25*

11.8 Prekid programa

1. Pritisnite II ▷ .
2. Otvorite vrata. → *Stranica 25*
3. Izvadite rublje. → *Stranica 26*

11.9 Vađenje rublja

1. Otvorite vrata. → *Stranica 25*
2. Izvadite rublje iz bubnja.

11.10 Uređaj stavite u stanje pripravnosti (stanje mirovanja)

- ▶ Pritisnite ⏻ .

11.11 Filtar za niti

Tijekom sušenja niti iz rublja sakupljaju se u filtru za niti. Filtar za niti štiti uređaj od niti.

Čišćenje filtra za niti

Ako je završen program sušenja ili se na zaslonu prikaže napomena tijekom rada, očistite filter za niti po završetku programa.

Napomena: Ako ne čistite uređaj kako je opisano, to može utjecati na rad uređaja.

Zahtjevi

- Na zaslonu se prikazuje nakon sušenja: "End"
 - ili se na zaslonu prikazuje tijekom rada: 🌀 .
1. Otvorite vrata. → *Stranica 25*
 2. Uklonite niti s prednje strane vrata.
 3. Izvadite dvodijelni filter za niti.

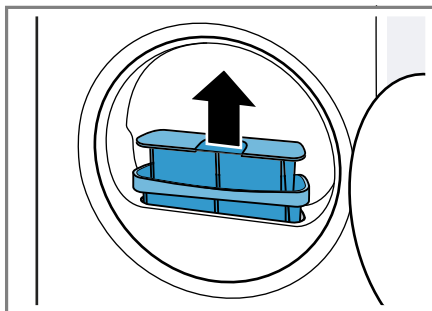

4. Uklonite niti iz udubljenja.

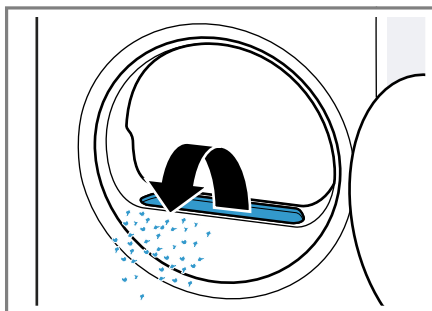

Pobrinite se da niti ne padnu u kanal za zrak.

5. Otvorite oba filtra za niti ① i uklonite niti ②.

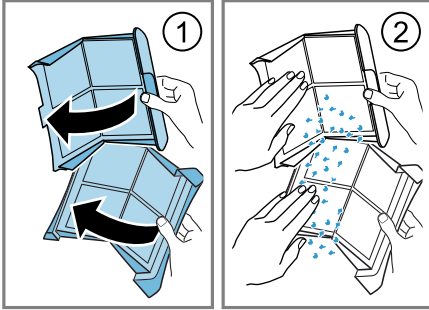

Zbrinite niti u kućni otpad kako bi se izbjeglo onečišćenje otpadne vode mikroplastikom.

6. Temeljito očistite oba filtra za niti pod mlazom tople vode i obrišite ih.

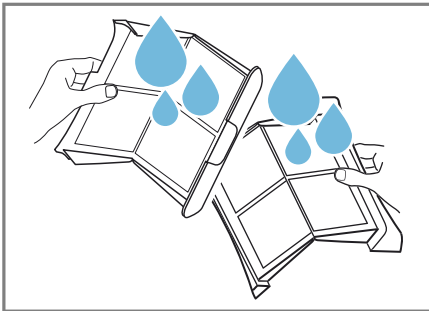

Napomena: Sakupite vodu od pranja u posudi, npr. kanti. Nakon čišćenja ulijte sadržaj posude kroz filter, npr. filter za kavu.

Zbrinite filter za kavu u kućni otpad kako bi se izbjeglo onečišćenje otpadne vode mikroplastikom.

7. Zatvorite i sastavite oba filtra za niti.

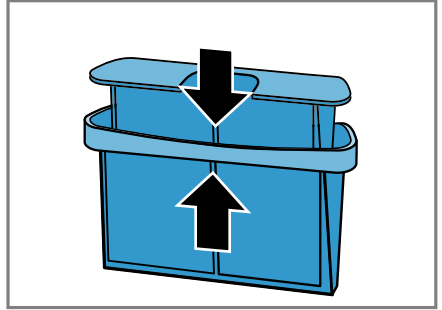

8. Umetnite dvodijelni filter za niti.

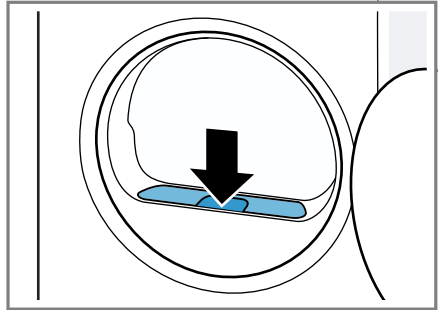

9. Zatvorite vrata.

11.12 Sakupljač kondenzata

Tijekom sušenja nastaje kondenzat koji uređaj tvornički sakuplja u sakupljaču kondenzata.

Napomena: Koristite ovaj uređaj s poručenim odvodnim crijevom za vodu. → *Stranica 12*

Ako priključite odvodno crijevo za vodu, ne morate redovito isprazniti sakupljač kondenzata.

→ "Pražnjenje sakupljača kondenzata", *Stranica 27*

Pražnjenje sakupljača kondenzata

Ako je završen program sušenja ili se zaustavi s napomenom na zaslonu, ispraznite sakupljač kondenzata.

Zahtjevi

- Na zaslonu se prikazuje nakon sušenja: "End"
 - ili se na zaslonu prikazuje tijekom zaustavljenog rada: ☼ .
1. Sakupljač kondenzata izvucite vo-
doravno.

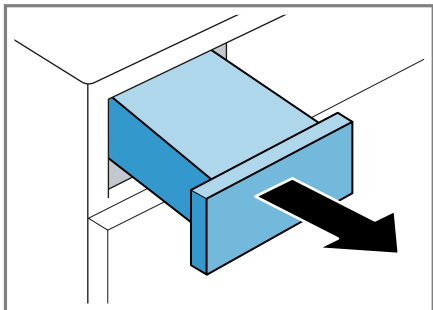

2. Ispraznite sakupljač kondenzata.

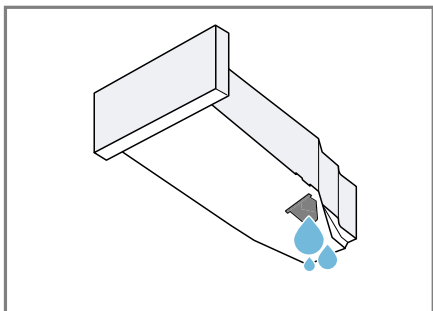

Redovito provjerite filter sakupljača kondenzata i očistite onečišćeni filter. → *Stranica 36*

Pazite da umetnete sakupljač kondenzata prije rada uređaja.

→ *Stranica 28*

3. Ako se zaustavi program sušenja, onda pokrenite program.
→ *Stranica 25*

Umetanje sakupljača kondenzata

- ▶ Umetnite sakupljač kondenzata do graničnika.

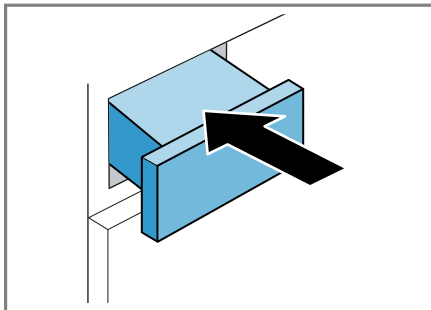

12 Stupanj sušenja

Za svaki automatski program je zadan stupanj sušenja. Stupanj sušenja određuje koliko će rublje biti suho ili vlažno po završetku programa.

Stupanj sušenja	Opis
☼	Za višeslojno, debelo rublje koje se dulje suši.
☼	Za normalno, jednoslojno rublje.
☼	Za normalno, jednoslojno rublje. Rublje je još malo vlažno po završetku programa. Kako biste spriječili gužvanje, izglacajte rublje ili ga objesite.

12.1 Promjena stupnja sušenja





Za neke automatske programe možete promijeniti stupanj sušenja kako bi rublje bilo suše ili vlažnije.

1. Namjestite neki automatski program. → *Stranica 21*
- ✓ Na zaslonu se prikazuje zadani stupanj sušenja.
2. Pritisnite **Cupboard Dry** , **Cupboard Dry Plus**  ili **Iron Dry**  .

12.2 Prilagođavanje stupnja sušenja

Ako je rublje previše vlažno nakon sušenja na određenom stupnju sušenja, možete prilagoditi stupanj sušenja.

Napomena: Stupanj sušenja možete prilagoditi i u osnovnim postavkama.

1. Namjestite neki automatski program. → *Stranica 21*
- ✓ Na zaslonu se prikazuje zadani stupanj sušenja.
2. Pritisnite i držite pritisnut **Cupboard Dry** , **Cupboard Dry Plus**  ili **Iron Dry**  otprilike 3 sekunde.
- ✓ Na zaslonu se prikazuje "0", "1", "2" ili "3".
3. Pritisnite  ili  kako biste prilagodili stupanj sušenja od "0" (suho) do "3" (najsušje).
4. Pritisnite odabrani stupanj sušenja otprilike 3 sekunde kako biste se vratili na automatski program.

13 Zaštita za djecu

Osigurajte uređaj od nehotičnog rukovanja pomoću upravljačkih elemenata.

13.1 Aktiviranje zaštite za djecu

- ▶ Pritisnite i držite pritisnut  **3 sec.** otprilike 3 sekunde.
- ✓ Upravljački elementi su blokirani.
- ✓ Zaštita za djecu ostaje aktivirana i u stanju pripravnosti (Standby) uređaja ili u slučaju nestanka struje.

13.2 Deaktiviranje zaštite za djecu

Zahtjev: Uređaj mora biti uključen kako biste deaktivirali zaštitu za djecu.

- ▶ Pritisnite i držite pritisnut  **3 sec.** otprilike 3 sekunde.

14 Funkcija negužvanja

Kako biste smanjili gužvanje i mirise na bazi zraka poput duhanskog dima, upotrebljavajte program s funkcijom negužvanja za nenošeno ili malo nošeno, suho rublje.

14.1 Pokretanje programa s funkcijom negužvanja

Napomena: Operite znojno, parfimirano ili dezodorirano rublje prije ponovnog nošenja.

Ne koristite komplete za čišćenje sušilice rublja.

Ne upotrebljavajte program s funkcijom negužvanja za sljedeće odjevne predmete:

- vunu, kožu i viskozu
- odjevne predmete s metalnim, drvenim ili plastičnim dijelovima
- nepromočive jakne

Zahtjev: Rublje je stavljeno u bubanj. → *Stranica 25*

1. Namjestite neki program s funkcijom negužvanja. → *Stranica 21*
2. Ako želite , prilagodite namješteni program s funkcijom negužvanja. → *Stranica 17*
3. Pokrenite program. → *Stranica 25*
Ako je prazan spremnik za vodu, na zaslonu se prikazuje: .
→ *"Punjenje spremnika za vodu", Stranica 30*
Prosječno trajanje programa s funkcijom negužvanja iznosi oko 45 minuta i može se produljiti ili

- skratiti ovisno o okolnoj temperaturi.
- ✓ Po završetku programa na zaslonu se prikazuje: "End" .
 - 4. Izvadite rublje. → *Stranica 26*
Rezultat funkcije negužvanja može varirati ovisno o vrsti tkanine, količini rublja i namještenom programu.
Po završetku programa odmah izvadite rublje kako bi se izbjeglo gužvanje.
 - 5. Objesite komade rublja i razvucite u oblik.

14.2 Punjenje spremnika za vodu

Vaš uređaj uklanja nabore na suhom, malo nošenom rublju hladnom pitkom vodom. Ako se na zaslonu prikaže napomena tijekom rada, napunite spremnik za vodu.

POZOR

Rad uređaja s onečišćenom ili prevrućom vodom može uzrokovati oštećenja uređaja.

- ▶ U spremnik za vodu ulijevajte isključivo hladnu pitku vodu.
- ▶ Nikada ne upotrebljavajte kondenzat, destiliranu vodu, aditive ili sredstva za uklanjanje kamenca za funkciju negužvanja.

Zahtjevi

- Neki program s funkcijom negužvanja je pokrenut. → *Stranica 29*
- Na zaslonu se prikazuje: ⚡.
- Sakupljač kondenzata
→ *Stranica 27* izvađen je iz uređaja.

1. Ulijte oko 180 ml hladne pitke vode isporučenom posudicom za vodu u prednji otvor.

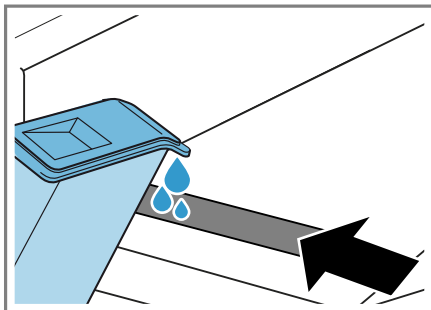

Pridržavajte se oznake za punjenje spremnika za vodu pokraj prednjeg otvora.

Ako se na zaslonu ne ugasi ⚡, ispravno izravnajte uređaj.

→ *"Izravnavanje položaja uređaja", Stranica 13*

- ✓ Na zaslonu se gasi: ⚡.
- 2. Umetnite sakupljač kondenzata.
→ *Stranica 28*
- 3. Pokrenite program. → *Stranica 25*

15 Home Connect

Ovaj uređaj ima mogućnost mrežnog povezivanja. Uređaj povežite s mobilnim uređajem kako biste preko aplikacije Home Connect mogli rukovati funkcijama, prilagođavati postavke ili nadzirati trenutačno radno stanje.

Usluge Home Connect nisu dostupne u svim zemljama. Dostupnost funkcije Home Connect ovisi o dostupnosti usluga Home Connect u vašoj zemlji. Informacije o tome naći ćete na:

www.home-connect.com.

Aplikacija Home Connect pritom vas vodi kroz čitavi postupak prijave. Slijedite upute i zabilježite informacije u aplikaciji Home Connect.

Napomene

- Pridržavajte se sigurnosnih napomena u ovim uputama za uporabu i provjerite primjenjuju li se i kada uređajem rukujete putem aplikacije Home Connect.
→ "Sigurnost", *Stranica 3*
- Rukovanje na uređaju uvijek ima prednost. Tada nije moguće rukovanje putem aplikacije Home Connect.

15.1 Namještanje aplikacije Home Connect

Zahtjev: Uređaj na mjestu postavljanja ima pristup kućnoj WLAN mreži (Wi-Fi).

1. Skenirajte sljedeći QR kod.



Putem QR koda možete instalirati aplikaciju Home Connect i povezati uređaj.

2. Slijedite upute u aplikaciji Home Connect.

15.2 Deaktiviranje Wi-Fi veze na uređaju

1. Pritisnite i držite pritisnut **Remote Start** otprilike 3 sekunde.
 2. Pritišćite **Remote Start** toliko često dok se na zaslonu ne prikaže "on".
 3. Pritisnite **II ▷** kako biste deaktivirali Wi-Fi.
- ✓ Na zaslonu se prikazuje "oFF".

Napomena: Za izlazak iz postavki pritisnite Home Connect, pritisnite **Remote Start** otprilike 3 sekunde.

15.3 Aktiviranje Wi-Fi veze na uređaju

1. Pritisnite i držite pritisnut **Remote Start** otprilike 3 sekunde.
 2. Pritišćite **Remote Start** toliko često dok se na zaslonu ne prikaže "oFF".
 3. Pritisnite **II ▷** kako biste aktivirali Wi-Fi.
- ✓ Na zaslonu se prikazuje "on".

Napomene

- Kada je aktivirana Wi-Fi veza, na zaslonu se naizmjenično prikazuje "on" i jačina signala Wi-Fi veze.
- Za izlazak iz postavki pritisnite Home Connect, pritisnite **Remote Start** otprilike 3 sekunde.

15.4 Instaliranje ažuriranja softvera

Napomena: Kada je dostupno ažuriranje softvera, prikazuje se poruka u aplikaciji Home Connect.

- ▶ Kako biste instalirali ažuriranje softvera, slijedite upute u aplikaciji Home Connect.
- ✓ Tijekom instalacije djelomično je blokirana upravljačka ploča.
- ✓ U slučaju smetnje instalacija može potrajati do 40 minuta. Nemojte vratiti mrežne postavke ili uređaj na tvorničke postavke.

15.5 Resetiranje mrežnih postavki uređaja

1. Pritisnite i držite pritisnut **Remote Start** otprilike 3 sekunde.
 2. Pritišćite **Remote Start** toliko često dok se na zaslonu ne prikaže "rES".
 3. Pritisnite i držite pritisnut **II ▷** otprilike 3 sekunde.
- ✓ Mrežne postavke su resetirane.

15.6 Daljinsko pokretanje

Omogućite daljinsko pokretanje uređaja putem aplikacije Home Connect.

Napomena

Daljinsko pokretanje se može deaktivirati u sljedećim uvjetima:

- Otvaraju se vrata uređaja.
- Pritišće se **II ▷**.
- Pritišće se **□ Remote Start**.
- Nakon nestanka struje.

Aktiviranje daljinskog pokretanja

Zahtjevi

- Vrata uređaja su zatvorena.
- Spremnik za osvježanje nije prazan.
- ▶ Pritisnite **□ Remote Start**.
- ✓ **□ Remote Start** svijetli i uređaj je omogućen za daljinsko pokretanje putem aplikacije Home Connect.

Deaktiviranje daljinskog pokretanja

- ▶ Pritisnite **□ Remote Start**.
- ✓ **□ Remote Start** se gasi.

15.7 Preporuka za pametan odabir programa

Ako aktivirate preporuku za pametan odabir programa, vaš uređaj preporučuje odgovarajući program za sušenje rublja nakon što ste oprali rublje u perilici rublja.

Aktiviranje preporuke za pametan odabir programa

Zahtjevi

- Vaša perilica rublja ima funkciju Home Connect.
 - Vaša perilica rublja i sušilica rublja su povezane s kućnom mrežom i registrirane u aplikaciji Home Connect.
1. Pritisnite **□ SmartDry**.
- ✓ Uređaj određuje odgovarajući program. Za prekid postupka namjes-

tite neki drugi program ili prebacite uređaj u stanje pripravnosti (Stand-by).

- ✓ Ako uređaj pronađe odgovarajući program, onda svijetli indikator programa i na zaslonu se prikazuju informacije o programu.
 - ✓ Ako uređaj ne pronađe odgovarajući program, javlja se zvučni signal i na zaslonu se prikazuje "- -" .
2. Pritisnite **II ▷**.

15.8 Dijagnoza na daljinu

Servisna služba može pristupiti vašem uređaju putem dijagnoze na daljinu ako se s odgovarajućim zahtjevom obraćate servisnoj službi, ako je vaš uređaj povezan s Home Connect poslužiteljem i ako je dijagnoza na daljinu dostupna u zemlji u kojoj upotrebljavate uređaj.

Savjet: Više informacija i napomene za dostupnost dijagnoze na daljinu u svojoj zemlji možete pronaći pod Usluge/podrška na lokalnoj internetskoj stranici: www.home-connect.com.

15.9 Zaštita podataka

Obratite pozornost na napomene o zaštiti podataka.

Pri prvom povezivanju uređaja s mrežom spojenom na internet, uređaj prenosi sljedeće kategorije podataka na poslužitelj Home Connect (prva registracija):

- Jedinostveni identifikator uređaja (sastoji se od ključeva uređaja kao i MAC adrese ugrađenog Wi-Fi komunikacijskog modula).
- Sigurnosni certifikat Wi-Fi komunikacijskog modula (za informacijsko-tehničku zaštitu veze).
- Aktualnu verziju softvera i hardvera vašeg kućanskog uređaja.

- Status eventualnog prethodnog povratka na tvorničke postavke.

Ova prva registracija priprema je za korištenje funkcija Home Connect i potrebna je tek u trenutku kada se prvi put poželite koristiti funkcijom Home Connect.

Napomena: Vodite računa da se funkcije Home Connect mogu upotrebljavati samo u kombinaciji s aplikacijom Home Connect. Informacije o zaštiti podataka možete pozvati u aplikaciji Home Connect.

16 Osnovne postavke

Možete namjestiti osnovne postavke uređaja prema svojim potrebama.

Napomena: Osnovne postavke možete prilagoditi i u aplikaciji Home Connect.

16.1 Pregled osnovnih postavki

Napomena: Zahvaljujući ažuriranju softvera mogu biti dostupne dodatne funkcije. → *Stranica 31*

Ako je dostupno ažuriranje softvera, više informacija možete pronaći u aplikaciji Home Connect.

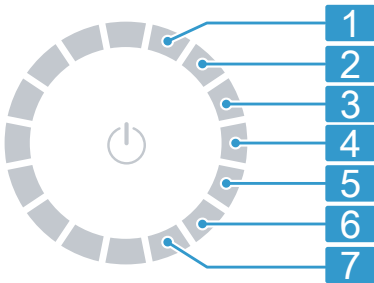

Selektor programa s položajima programa

1	Namještanje jačine zvučnog signala po završetku programa: 0 (isključeno) do 4 (jako glasno)
2	Namještanje jačine zvučnog signala pri odabiru tipki: 0 (isključeno) do 4 (jako glasno)
3	Namještanje svjetline zaslona: 1 (slabi) do 4 (vrlo jaki)
4	Prilagođavanje stupnja sušenja → <i>Stranica 28</i> : 0 (suho) do 3 (najsušje)
5	Pokretanje jednostavnog čišćenja uređaja (CP1) ili intenzivnog čišćenja uređaja (CP2). → " <i>Čišćenje uređaja</i> ", <i>Stranica 33</i>
6	Prikaz broja pokrenutih programa (PC).
7	Vraćanje uređaja na tvorničke postavke (rES).

16.2 Promjena osnovnih postavki

1. Kako biste pozvali osnovne postavke, pritisnite **Basic Settings**.
2. Selektorom programa odaberite željenu osnovnu postavku.
→ *Stranica 33*
3. Prilagodite osnovnu postavku:
 - ▶ Za promjenu vrijednosti pritisnite ili .
 - ▶ Kako biste resetirali uređaj na tvorničke postavke, pritisnite i držite oko 3 sekunde.
4. Kako biste izašli iz osnovnih postavki, pritisnite **Basic Settings**.

17 Čišćenje uređaja

Uređaj nudi programe čišćenja za jednostavno i intenzivno čišćenje uređaja.

Provedite jednostavno čišćenje uređaja kako biste uklonili lagano taloženje prljavštine u uređaju ako se nakon duljeg vremena korištenja na zaslonu prikazuje "CaRE".

Napomena: Jednostavno čišćenje uređaja traje oko 1 sat.

Provedite intenzivno čišćenje uređaja kako biste uklonili tvrdokorno taloženje prljavštine u uređaju kao i neugodne mirise nakon vremena nekorisćenja više od mjesec dana.

Napomene

- Intenzivno čišćenje uređaja traje otprilike 4 sata i ne smije se prekinuti.
- Za intenzivno čišćenje uređaja potrebno vam je originalno sredstvo za čišćenje uređaja → *Stranica 24*.

17.1 Pripremanje čišćenja uređaja

Pripremanje uređaja

Zahtjev: Bubañ je prazan.

1. Uređaj stavite u stanje pripravnosti (stanje mirovanja). → *Stranica 26*
2. Očistite filter za niti. → *Stranica 26*
3. Ispraznite sakupljač kondenzata. → *Stranica 27*

Pripremanje sakupljača kondenzata

Ako odvodite kondenzat odvodnim crijevom za vodu, pripremite sakupljač kondenzata.

1. Izvadite čep iz udubljenja na gornjoj strani ① i umetnite na donjoj strani ②.

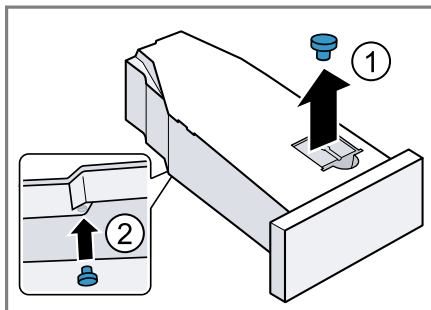

2. Očistite filter u sakupljaču kondenzata.

17.2 Provođenje jednostavnog čišćenja uređaja

Zahtjev: Čišćenje uređaja je pripremljeno. → *Stranica 34*

1. Ulijte oko 1,5 l tople vode u sakupljač kondenzata.
Vodoravno držite napunjeni sakupljač kondenzata kako tekućina ne bi iscurila.
2. Umetnite sakupljač kondenzata da se uglati.
3. Uključite uređaj.
4. Pritisnite **Basic Settings**.
5. Selektor programa okrenite u položaj 5. → *Stranica 33*
 - ✓ Na zaslonu se naizmjenično pojavljuju "CP1" i trajanje programa.
6. Pritisnite .
 - ✓ Čišćenje uređaja započinje i javlja se zvučni signal.
 - ✓ Na zaslonu se prikazuje "End" po završetku čišćenja uređaja i javlja se zvučni signal.
7. Ispraznite sakupljač kondenzata. → *Stranica 27*
8. Ako odvodite kondenzat odvodnim crijevom za vodu, uklonite čep s donje strane sakupljača kondenzata i umetnite u udubljenje na gor-



njoj strani sakupljača kondenzata.
→ *Stranica 34*

9. Umetnite sakupljač kondenzata da se uglavi.
10. Uređaj stavite u stanje pripravnosti (stanje mirovanja). → *Stranica 26*

17.3 Provođenje intenzivnog čišćenja uređaja

Pokretanje intenzivnog čišćenja uređaja

Zahtjev: Čišćenje uređaja je pripremljeno. → *Stranica 34*

1. Ulijte jednu bocu sredstva za čišćenje uređaja i oko 1,5 l tople vode u sakupljač kondenzata. Vodoravno držite napunjeni sakupljač kondenzata kako tekućina ne bi iscurila.
2. Umetnite sakupljač kondenzata da se uglavi.
3. Uključite uređaj.
4. Pritisnite  **Basic Settings** .
5. Selektor programa okrenite u položaj 5. → *Stranica 33*
 - ✓ Na zaslonu se naizmjenično pojavljuju "CP1" i trajanje programa.
6. Pritisnite  .
 - ✓ Na zaslonu se naizmjenično pojavljuju "CP2" i trajanje programa.
7. Pritisnite  .
 - ✓ Čišćenje uređaja započinje i javlja se zvučni signal.
 - ✓ Nakon otprilike 3 sata uređaj završava čišćenje uređaja, a na zaslonu se prikazuje preostalo trajanje programa.
8. Ispraznite sakupljač kondenzata. → *Stranica 27*
9. Ulijte oko 1,5 l tople vode u sakupljač kondenzata.
10. Sakupljač kondenzata pažljivo zakrenite vodoravno i ispraznite kako biste isprali ostatke sredstva za čišćenje uređaja.

Nastavak intenzivnog čišćenja uređaja

1. Ulijte oko 1,5 l tople vode u sakupljač kondenzata. Vodoravno držite napunjeni sakupljač kondenzata kako tekućina ne bi iscurila.
2. Umetnite sakupljač kondenzata da se uglavi.
3. Pritisnite  .
 - ✓ Čišćenje uređaja se nastavlja.
 - ✓ Na zaslonu se prikazuje "End" po završetku čišćenja uređaja i javlja se zvučni signal.
4. Ispraznite sakupljač kondenzata. → *Stranica 27*
5. Ako odvodite kondenzat odvodnim crijevom za vodu, uklonite čep s donje strane sakupljača kondenzata i umetnite u udubljenje na gornjoj strani sakupljača kondenzata. → *Stranica 34*
6. Uređaj stavite u stanje pripravnosti (stanje mirovanja). → *Stranica 26*

18 Čišćenje i održavanje

Kako bi vam uređaj dugo ostao funkcionalan, pažljivo ga čistite i održavajte.

18.1 Senzor vlage

Senzor vlage ovog uređaja određuje koliko je vlažno vaše rublje tijekom sušenja. Ovisno o preostaloj vlazi, uređaj mijenja trajanje automatskog programa.

Čišćenje senzora vlage

Na senzoru vlage mogu se nakon nekog vremena nataložiti ostaci kamena, deterdženata i sredstava za njegu. Redovito očistite senzor vlage.

POZOR

Tvrdi ili hrapavi predmeti mogu oštetiti senzor vlage.

- ▶ Ne upotrebljavajte tvrde ili hrapave predmete, abrazivna sredstva ili čeličnu vunu za čišćenje.

Napomena: Ako ne čistite uređaj kako je opisano, to može utjecati na rad uređaja.

1. Otvorite vrata.
2. Senzor vlage očistite spužvicom.

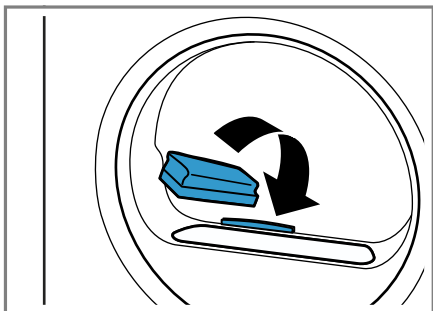

18.2 Filtar sakupljača kondenzata

Tijekom sušenja niti iz rublja dospjevaju u kondenzat. Filtar u sakupljaču kondenzata štiti uređaj od niti.

Očistite filtara sakupljača kondenzata.

Filtar se čisti automatski tijekom pražnjenja sakupljača kondenzata. Redovito provjerite filtara i očistite onečišćeni filtara.

1. Ispraznite sakupljač kondenzata.
→ *Stranica 27*

2. Izvadite filtara.

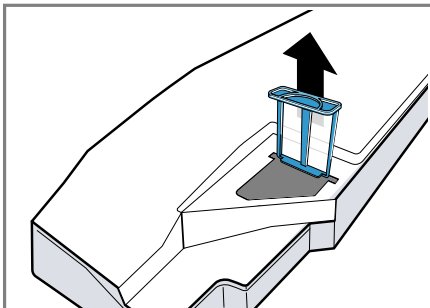

3. Očistite filtara pod tekućom, toplom vodom.

Napomena: Sakupite vodu od pranja u posudi, npr. kanti. Nakon čišćenja ulijte sadržaj posude kroz filtara, npr. filtara za kavu.

Zbrinite filtara za kavu u kućni otpad kako bi se izbjeglo onečišćenje otpadne vode mikroplastikom. Filtara možete oprati i u perilici posuđa.

4. Umetnite filtara do graničnika.

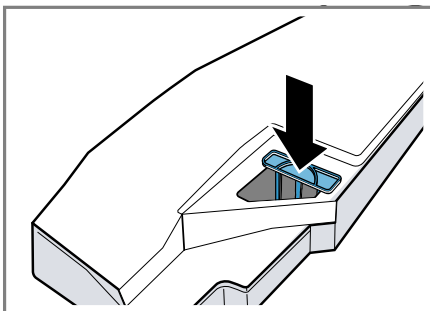

5. Umetnite sakupljač kondenzata.
→ *Stranica 28*

19 Uklanjanje smetnji

Manje smetnje na svom uređaju možete samostalno ukloniti. Iskoristite informacije za uklanjanje smetnji prije nego što se obratite servisnoj službi. Tako ćete izbjeći nepotrebne troškove.

⚠ UPOZORENJE**Opasnost od strujnog udara!**

Nestručni popravci su opasni.

- ▶ Nemojte tehnički modificirati uređaj ili svojstva uređaja.
- ▶ Popravke na uređaju smije vršiti samo obučeno stručno osoblje.
- ▶ Za popravak uređaja smiju se upotrebljavati samo originalni rezervni dijelovi.
- ▶ Ako je mrežni priključni vod ovog uređaja oštećen, kako bi se izbjegle opasnosti, može ga zamijeniti jedino proizvođač ili njegova servisna služba ili slična kvalificirana osoba.

Kvar	Uzrok i rješavanje problema
Zaslon je ugašen i ▷ treperi.	Način uštede energije je aktiviran. ▶ Pritisnite ▷ .
Svi ostali kodovi pogrešaka.	Funkcionalna smetnja <ol style="list-style-type: none"> 1. Za ponovno pokretanje uređaja pritisnite ⏻ oko 5 sekundi. 2. Ako se smetnja ponovno pojavi, isključite uređaj iz električne mreže na najmanje 30 sekundi. Izvucite mrežni utikač mrežnog priključnog voda ili isključite osigurač u ormariću s osiguračima. 3. Ako smetnja i dalje postoji, nazovite servisnu službu. → <i>Stranica 41</i> Pri pozivu navedite točnu poruku pogreške. Ako je moguće, dokumentirajte smetnju fotografijama i videozapisima.
"Hot" i bubanj se okreće.	Nema pogreške. Postupak hlađenja je aktivan. Nikakva radnja nije potrebna. Napomena: Tijekom postupka hlađenja ne mijenjajte program. Postupak hlađenja traje do 10 minuta.
☼ i program je prekinut.	Sakupljač kondenzata je napunjen. ▶ Ispraznite sakupljač kondenzata. → <i>Stranica 27</i> Odvodno crijevo za vodu nije ispravno priključeno, savijeno je ili zaglavljeno. ▶ Provjerite instalaciju odvodnog crijeva za vodu. → <i>Stranica 11</i> Odvodno crijevo za vodu je začepljeno. ▶ Odvodno crijevo za vodu isperite vodom iz vodovoda. Filtar sakupljača kondenzata je onečišćen. ▶ Očistite filtari sakupljača kondenzata. → <i>Stranica 36</i>
"CArE"	Treba provesti jednostavno čišćenje uređaja. ▶ Provedite jednostavno čišćenje uređaja. → <i>Stranica 33</i>

Kvar	Uzrok i rješavanje problema
⊗	Filtar za niti je onečišćen. ▶ Očistite filtar za niti. → <i>Stranica 26</i>
↔	Spremnik za vodu za funkciju neguživanja je prazan. ▶ Napunite spremnik za vodu. → <i>Stranica 30</i>
Zaslon i tipke ne reagiraju.	Softverska pogreška. 1. Za ponovno pokretanje uređaja pritisnite  oko 5 sekundi. 2. Ako se smetnja ponovno pojavi, isključite uređaj iz električne mreže na najmanje 30 sekundi. Izvucite mrežni utikač mrežnog priključnog voda ili isključite osigurač u ormariću s osiguračima.
Home Connect ne radi ispravno.	Mogući su različiti uzroci. 1. Resetirajte mrežne postavke uređaja. → <i>Stranica 31</i> 2. Ponovno namjestite Home Connect. → <i>Stranica 31</i> ▶ Idite na www.home-connect.com .
Pri punjenju spremnika za vodu prelijeva se voda.	Spremnik za vodu je potpuno napunjen. Nikakva radnja nije potrebna. Napomena: Prelivena voda nije opasna. U spremnik za vodu ne ulijevajte više vode.
	Filtar spremnika za vodu je onečišćen. ▶ Očistite filtar spremnika za vodu.
Program se ne pokreće.	Zaštita za djecu je aktivirana. ▶ Deaktivirajte zaštitu za djecu. → <i>Stranica 29</i> ☹ Finished in je aktiviran. ▶ Provjerite je li ☹ Finished in aktivirano. → <i>Stranica 20</i>
Trajanje programa mijenja se tijekom sušenja.	Nema pogreške. Odvijanje programa optimizira se elektronički. Nikakva radnja nije potrebna.
Predugo vrijeme sušenja.	Filtar za niti je onečišćen. ▶ Očistite filtar za niti. → <i>Stranica 26</i> Okolna temperatura je niža od 15 °C ili viša od 30 °C. ▶ Provjerite je li okolna temperatura između 15 °C i 30 °C. Cirkulacija zraka na mjestu postavljanja uređaja je nedovoljna. ▶ Provjerite mjesto postavljanja uređaja.

Kvar	Uzrok i rješavanje problema
Predugo vrijeme sušenja.	<p>Premalo kondenzata za automatsko samočišćenje u slučaju stalnog sušenja manje količine rublja ili stalnog korištenja funkcije negužvanja.</p> <ul style="list-style-type: none"> ▶ Redovito sušite količinu rublja veću od 3 kg vlažnog rublja do završetka programa. <hr/> <p>Ventilacijski otvor na uređaju je blokiran.</p> <ul style="list-style-type: none"> ▶ Provjerite je li ventilacijski otvor na uređaju slobodan. <hr/> <p>Izmjenjivač topline je onečišćen.</p> <ul style="list-style-type: none"> ▶ Provedite jednostavno čišćenje uređaja. → <i>Stranica 33</i>
Smjer okretanja bubnja mijenja se tijekom sušenja.	<p>Nema pogreške. Rublje se bolje raspoređuje za optimalan učinak sušenja. Nikakva radnja nije potrebna.</p>
Funkcija negužvanja traje predugo.	<p>Niska okolna temperatura produžuje trajanje funkcije negužvanja. Nikakva radnja nije potrebna.</p>
Brujeći, zujeći ili pum-pajući zvukovi.	<p>Nema pogreške. Kompresor, ventilacija kompresora ili pumpa za kondenzat je aktivna. Nikakva radnja nije potrebna.</p>
Rublje je previše vlažno.	<p>Odabrani program nije prikladan za vrstu tkanine.</p> <ul style="list-style-type: none"> ▶ Namjestite vremenski program za dosušivanje. → <i>Stranica 22</i> <hr/> <p>Količina rublja je prevelika.</p> <ul style="list-style-type: none"> ▶ Pridržavajte se maksimalne količine rublja programa. → <i>Stranica 21</i> <hr/> <p>Toplo rublje čini nam se po završetku programa vlažnije nego što stvarno je.</p> <ol style="list-style-type: none"> 1. Izvadite rublje iz bubnja odmah nakon sušenja. 2. Raširite komade rublja radi hlađenja. <hr/> <p>Namješteni stupanj sušenja nije prikladan.</p> <ul style="list-style-type: none"> ▶ Promijenite stupanj sušenja. → <i>Stranica 28</i> <hr/> <p>Stupanj sušenja nije prilagođen.</p> <ul style="list-style-type: none"> ▶ Prilagodite stupanj sušenja. → <i>Stranica 29</i> <hr/> <p>Količina rublja je premala.</p> <ul style="list-style-type: none"> ▶ Namjestite vremenski program za dosušivanje. → <i>Stranica 22</i> <hr/> <p>Senzor vlage je onečišćen.</p> <ul style="list-style-type: none"> ▶ Očistite senzor vlage. → <i>Stranica 35</i> <hr/> <p>Uređaj je prekinuo postupak sušenja zbog napunjenog sakupljača kondenzata.</p> <ul style="list-style-type: none"> ▶ Ispraznite sakupljač kondenzata. → <i>Stranica 27</i>

Kvar	Uzrok i rješavanje problema
Gužvanje.	<p>Odabrani program nije prikladan za vrstu tkanine.</p> <ul style="list-style-type: none">▶ Namjestite prikladan program. → <i>Stranica 21</i> <hr/> <p>Količina rublja nije prikladna.</p> <ul style="list-style-type: none">▶ Pridržavajte se maksimalne količine rublja programa. → <i>Stranica 21</i>▶ Pripremite rublje. → <i>Stranica 24</i> <hr/> <p>Rublje predugo stoji u bubnju nakon sušenja.</p> <ol style="list-style-type: none">1. Izvadite rublje iz bubnja odmah nakon sušenja.2. Raširite komade rublja radi hlađenja. <hr/> <p>Rublje lako za održavanje predugo se sušilo.</p> <ul style="list-style-type: none">▶ Promijenite ili prilagodite stupanj sušenja. → <i>Stranica 28</i> <hr/> <p>Smanjenje gužvanja nije aktivirano.</p> <ul style="list-style-type: none">▶ Aktivirajte smanjenje gužvanja. → <i>Stranica 17</i>
Voda istječe iz perilice.	<p>Uređaj nije ispravno poravnat.</p> <ul style="list-style-type: none">▶ Izravnajte uređaj. → <i>Stranica 13</i> <hr/> <p>Ovodno crijevo za vodu nije ispravno priključeno.</p> <ul style="list-style-type: none">▶ Provjerite instalaciju odvodnog crijeva za vodu. → <i>Stranica 11</i>
Kondenzat se sakuplja u sakupljaču kondenzata iako je priključeno odvodno crijevo za vodu.	<p>Nema pogreške. Preostala količina kondenzata može ostati u sakupljaču kondenzata. Nikakva radnja nije potrebna.</p> <hr/> <p>Ovodno crijevo za vodu nije ispravno priključeno.</p> <ul style="list-style-type: none">▶ Provjerite instalaciju odvodnog crijeva za vodu. → <i>Stranica 11</i>
U uređaju su se stvorili neugodni mirisi.	<p>Tvrdokorne nečistoće u uređaju ili vrijeme mirovanja uređaja dulje od mjesec dana.</p> <ul style="list-style-type: none">▶ Provedite intenzivno čišćenje uređaja. → <i>Stranica 33</i>

20 Transport, skladištenje i zbrinjavanje

20.1 Zbrinjavanje starih uređaja u otpad

Ekološki prikladnim zbrinjavanjem otpada mogu se ponovo iskoristiti vrijedne sirovine.

UPOZORENJE

Opasnost od zdravstveno štetnog djelovanja!

Djeca se mogu zatvoriti u uređaj i ugroziti svoje živote.

- ▶ Uređaj ne postavljajte iza vrata koja blokiraju ili sprječavaju otvaranje vrata uređaja.
- ▶ Na starijim uređajima izvucite mrežni utikač iz mrežnog priključnog voda te potom prerežite mrežni priključni vod i uništite bravu na vratu-

ma uređaja tako da se vrata uređaja više ne mogu zatvoriti.

⚠ UPOZORENJE

Opasnost od požara!

Rashladno sredstvo R290 u ovom uređaju je ekološki neškodljivo, ali je zapaljivo i može se zapaliti u slučaju nestručno zbrinutih uređaja.

- ▶ Stručno odložite uređaj u otpad.
 - ▶ Nemojte oštetiti cijevi optoka rashladnog sredstva.
1. Izvucite mrežni utikač iz mrežnog priključnog voda.
 2. Prerežite mrežni priključni vod.
 3. Uređaj zbrinite na ekološki prihvatljiv način.
- Informacije o aktualnim načinima zbrinjavanja možete dobiti od svog specijaliziranog trgovca ili se raspitajte u komunalnoj ili lokalnoj gradskoj upravi.



Ovaj je uređaj označen u skladu s europskom smjernicom 2012/19/EU o otpadnim električnim i elektronskim uređajima (waste electrical and electronic equipment - WEEE).

Smjernica određuje okvir za povratak i zbrinjavanje otpadnih uređaja valjan u cijeloj Europskoj Uniji.

21 Servisna služba

Originalne rezervne dijelove koji su bitni za funkcioniranje uređaja u skladu s odgovarajućom Direktivom o ekološkom dizajnu Direktivom može-

te dobiti od naše korisničke službe tijekom perioda od najmanje 10 godina od stavljanja vašeg uređaja na tržište na Europskom gospodarskom području.

Napomena: Angažiranje servisne službe besplatno je u okviru uvjeta jamstva proizvođača.

Detaljne informacije o trajanju jamstva i uvjetima jamstva možete pronaći putem QR koda na priloženom dokumentu o kontaktima servisa i uvjetima jamstva, kod naše servisne službe, svog trgovca ili na našoj internetskoj stranici.

Kada se obraćate servisnoj službi, potreban vam je proizvodni broj (E-Nr.) i tvornički broj (FD) te redni brojevi (Z.Nr.) uređaja.

Kontakt podatke za servisnu službu naći ćete putem QR koda na priloženom dokumentu o kontaktima servisa i uvjetima jamstva ili na našoj internetskoj stranici.

21.1 Proizvodni broj (E-Nr.), tvornički broj (FD) i redni broj (Z-Nr.)

Proizvodni broj (E-Nr.) i tvornički broj (FD) te redne brojeve (Z-Nr.) možete pronaći na tipskoj pločici uređaja.

Ovisno o modelu, označna se pločica nalazi:

- na unutarnjoj strani vrata
- na unutarnjoj strani poklopca za održavanje
- na stražnjoj strani uređaja.

Kako biste podatke o svom uređaju i broj telefona servisne službe brzo ponovno pronašli, možete ih zabilježiti.

22 Vrijednosti potrošnje

Program **Eco** ☼ prikladan je za sušenje normalno vlažnog pamučnog rublja i najučinkovitiji je u odnosu na potrošnju energije za sušenje istog. Ovaj program služi za procjenu pridržavanja Uredbi (EU) 2023/2533 i (EU) 2023/2534. Odgovara "standardnom programu za pamuk" u smislu Uredbe (EU) br. 392/2012 i u smislu Priloga I broj 1.1 Uredbe (EU) br. 932/2012. Vrijednosti potrošnje ovog programa deklarirane na energetske naljepnici odnose se na udio vlage u rublju od 60 %.

Vrijednosti navedene za druge programe su orijentacijske vrijednosti i određene su u skladu s važećom normom EN61121.

Stvarne vrijednosti mogu se razlikovati od navedenih vrijednosti ovisno o vrsti tkanine, sastavu rublja za sušenje, preostaloj vlazi u tkanini, namještenom stupnju suhoće, količini rublja, uvjetima okoline i aktiviranju dodatnih funkcija.

Predviđeno trajanje programa / vrijeme Gotovo za prikazano pri odabiru programa na zaslonu uređaja temelji se na broju okretaja centrifuge u perilici rublja od 1000 okr/min u isporučenom stanju uređaja.

Program	Konačna vlaga (%)	Punjenje (kg)	Broj okretaja centrifuge (okr/min)	Početak vlaga (%)	Trajanje programa (h:min)	Potrošnja energije (kWh/ciklus)
Cottons ☼ + Cupboard Dry Plus ☼	-3,0	9,0	1400	50	4:42	1,47
Cottons ☼ + Cupboard Dry Plus ☼	-3,0	4,5	1400	50	3:35	1,05
Cottons ☼ + Cupboard Dry Plus ☼	-3,0	9,0	1000	60	5:12	1,68
Cottons ☼ + Cupboard Dry Plus ☼	-3,0	4,5	1000	60	3:52	1,16
Cottons ☼ + Cupboard Dry Plus ☼	-3,0	9,0	800	70	5:43	1,89
Cottons ☼ + Cupboard Dry Plus ☼	-3,0	4,5	800	70	4:09	1,26
Cottons ☼ + Cupboard Dry ☼	-1,5	9,0	1400	50	4:13	1,39
Cottons ☼ + Cupboard Dry ☼	-1,5	4,5	1400	50	3:03	0,90
Cottons ☼ + Cupboard Dry ☼	-1,5	9,0	1000	60	4:43	1,59

Program	Konačna vlažna (%)	Punjenje (kg)	Broj okretaja centrifuge (okr/min)	Početak vlažna (%)	Trajanje programa (h:min)	Potrošnja energije (kWh/ciklus)
Cottons ☼ + Cupboard Dry ☼	-1,5	4,5	1000	60	3:19	0,99
Cottons ☼ + Cupboard Dry ☼	-1,5	9,0	800	70	5:12	1,79
Cottons ☼ + Cupboard Dry ☼	-1,5	4,5	800	70	3:35	1,09
Eco ☼	0,0	9,0	1400	50	3:53	1,23
Eco ☼	0,0	4,5	1400	50	2:22	0,65
Eco ☼ ¹	0,0	9,0	1000	60	4:25	1,44
Eco ☼	0,0	4,5	1000	60	2:40	0,76
Eco ☼	0,0	9,0	800	70	4:57	1,65
Eco ☼	0,0	4,5	800	70	2:58	0,87
Cottons ☼ + Iron Dry ☼	12,0	9,0	1400	50	2:42	0,83
Cottons ☼ + Iron Dry ☼	12,0	4,5	1400	50	1:44	0,49
Cottons ☼ + Iron Dry ☼	12,0	9,0	1000	60	3:12	1,04
Cottons ☼ + Iron Dry ☼	12,0	4,5	1000	60	2:01	0,59
Cottons ☼ + Iron Dry ☼	12,0	9,0	800	70	3:43	1,25
Cottons ☼ + Iron Dry ☼	12,0	4,5	800	70	2:18	0,69
Easy-Care ☼ + Cupboard Dry Plus ☼	0,0	3,5	800	40	1:41	0,45
Easy-Care ☼ + Cupboard Dry Plus ☼	0,0	3,5	600	50	1:57	0,53
Easy-Care ☼ + Cupboard Dry ☼	2,0	3,5	800	40	1:22	0,38
Easy-Care ☼ + Cupboard Dry ☼	2,0	3,5	600	50	1:38	0,46

¹ Emisije zračne buke tijekom sušenja iznose 56 dB.

Program	Konačna vlažna (%)	Punjenje (kg)	Broj okretanja centrifuge (okr/min)	Početak vlažna (%)	Trajanje programa (h:min)	Potrošnja energije (kWh/ciklus)
Easy-Care ☼ + Iron Dry ☹	12,0	3,5	800	40	1:04	0,37
Easy-Care ☼ + Iron Dry ☹	12,0	3,5	600	50	1:20	0,46
☼ Delicates	0,0	2,0	-	-	1:17	0,35

23 Tehnički podaci

Visina uređaja	84,2 cm
Širina uređaja	59,8 cm
Dubina uređaja	61,3 cm
Dubina uređaja sa zatvorenim vratima	65,1 cm
Dubina uređaja s otvorenim vratima	110,5 cm
Težina	56,8 kg
Maksimalna količina rublja	9,0 kg
Mrežni napon	220-240 V, 50 Hz
⇒ Minimalni instalacijski osigurač	10 A
Nazivna snaga	800 W
Potrošnja snage	<ul style="list-style-type: none"> ▪ Stanje pripravnosti (Standby): 0,30 W
Okolna temperatura	<ul style="list-style-type: none"> ▪ Minimalno: 5 °C

- Maksimalno: 35 °C

Duljina mrežnog priključnog voda	145 cm
----------------------------------	--------

Taj proizvod sadrži svjetla razreda energetske učinkovitosti F. Svjetla su dostupna kao zamjenski dio i smije ih zamijeniti samo osposobljeno stručno osoblje.

Dodatne informacije o svojem modelu naći ćete na internetskoj stranici <https://eprel.ec.europa.eu/qr/2274333>¹. Ova web-adresa služi kao poveznica na službenu bazu podataka o proizvodima Europske unije EPREL.

23.1 Informacije o besplatnom softveru i softveru otvorenog koda

Ovaj proizvod sadrži komponente softvera koje su od vlasnika autorskih prava licencirane kao besplatne ili kao softver otvorenog koda. Odgovarajuće informacije o licence spremljene su u kućnom uređaju. Pristup odgovarajućim informacijama o licenci moguće je i putem aplikacije

¹ Vrijedi samo za zemlje u Europskom gospodarskom području. Ova web adresa bit će dostupna od 1. srpnja 2025.

Home Connect: „Postavke -> Pravna pitanja -> Informacije o licenci“. ¹ Možete preuzeti informacije o licenci na internetskoj stranici proizvođača. (Na internetskoj stranici proizvođača potražite model uređaja i dodatne dokumente.) Alternativno možete zatražiti odgovarajuće informacije na stranici ossrequest@bshg.com ili od BSH Hausgeräte GmbH, Carl-Wery-Str. 34, D-81739 München.

Izvorni kôd stavlja se na raspolaganje na zahtjev.

Pošaljite zahtjev na ossrequest@bshg.com ili na adresu BSH Hausgeräte GmbH, Carl-Wery-Str. 34, D-81739 München.

Predmet: „OSSREQUEST“

Vi snosite troškove obrade zahtjeva. Ta ponuda vrijedi tri godine od datuma kupnje odn. najmanje u razdoblju u kojem pružamo podršku i zamjenjske dijelove za odgovarajući uređaj.

24 Izjava o sukladnosti

Ovime tvrtka BSH Hausgeräte GmbH izjavljuje da je uređaj s funkcijom Home Connect sukladan s temeljnim zahtjevima i drugim relevantnim odredbama Direktive 2014/53/EU.

Detaljnju RED izjavu o sukladnosti možete pronaći na internetu pod www.bosch-home.com na stranici proizvođača vašeg uređaja u dodatnim dokumentima.



Pojas od 2,4 GHz (2400–2483,5 MHz): maks. 100 mW

Pojas od 5 GHz (5150–5350 MHz + 5470–5725 MHz): maks. 150 mW

	BE	BG	CZ	DK	DE	EE	IE	EL	ES
	FR	HR	IT	CY	LI	LV	LT	LU	HU
	MT	NL	AT	PL	PT	RO	SI	SK	FI
	SE	NO	CH	TR	IS	UK (NI)			

5 GHz WLAN (Wi-Fi): Samo za uporabu u unutarnjim prostorima.

AL	BA	MD	ME	MK	RS	UK	UA
----	----	----	----	----	----	----	----

5 GHz WLAN (Wi-Fi): Samo za uporabu u unutarnjim prostorima.

¹ Ovisno o opremi uređaja



Thank you for buying a Bosch Home Appliance!

Register your new device on MyBosch now and profit directly from:

- **Expert tips & tricks for your appliance**
- **Warranty extension options**
- **Discounts for accessories & spare-parts**
- **Digital manual and all appliance data at hand**
- **Easy access to Bosch Home Appliances Service**

Free and easy registration – also on mobile phones:

www.bosch-home.com/welcome



Looking for help? You'll find it here.

Expert advice for your Bosch home appliances, help with problems or a repair from Bosch experts.

Find out everything about the many ways Bosch can support you:

www.bosch-home.com/service

Contact data of all countries are listed in the attached service directory.

BSH Hausgeräte GmbH

Carl-Wery-Straße 34
81739 München, GERMANY
www.bosch-home.com

A Bosch Company



9002008545 (050625)

hr