



BOSCH



Register your
new device on
MyBosch now and
get free benefits:
[bosch-home.com/
welcome](https://bosch-home.com/welcome)

Szárítógép

WQG245C0BY

[hu] Használati útmutató és tele-
pítési útmutató

További információkat a Digitális felhasználói kézikönyvben talál.



Tartalomjegyzék

1 Biztonság	4	8 Szárítási mód	25
1.1 Általános útmutatások.....	4	8.1 Szárítási mód megváltoztatá- sa.....	25
1.2 Rendeltetészerű használat	4	8.2 Szárítási mód kiválasztása	25
1.3 A használók körének korláto- zása	4	9 Programok	26
1.4 Biztonságos beszerelés	5	9.1 Automata programok	26
1.5 Biztonságos használat	7	9.2 Időprogramok.....	27
1.6 Biztonságos tisztítás és kar- bantartás.....	9	10 Tartozékok	29
2 Anyagi károk elkerülése	11	11 Ruhanemű	30
3 Környezetvédelem és takaré- kosság	11	11.1 Ruhanemű előkészítése	30
3.1 A csomagolási hulladék ár- talmatlanítása	11	12 A kezelés alapjai	30
3.2 Energiamegtakarítás	11	12.1 A gép bekapcsolása	30
3.3 Energiatakarékos üzemmód ...	12	12.2 Program beállítása	30
4 Elhelyezés és csatlakoztatás ...	12	12.3 Ruhanemű behelyezése.....	30
4.1 A készülék kicsomagolása.....	12	12.4 Program indítása	30
4.2 A csomagolás tartalma	12	12.5 Ruhanemű hozzáadása.....	31
4.3 A felállítási helyre vonatkozó követelmények.....	13	12.6 Program megszakítása	31
4.4 Vízelvezető tömlő.....	13	12.7 Ruhanemű kivétele.....	31
4.5 A készülék beállítása.....	16	12.8 A készülék kikapcsolása.....	31
4.6 A készülék elektromos csat- lakoztatása	16	12.9 Pihefogó	31
5 Ismerkedés	17	12.10 Kondenzvíztartály.....	33
5.1 A készülék.....	17	13 Gyerekzár	34
5.2 Gyapjúkosár	18	13.1 A gyermekzár aktiválása	34
5.3 Kezelőegység	18	13.2 Gyerekzár kikapcsolása	34
6 Kijelző	19	14 Gyűrődésmentesítő funkció ...	34
7 Gombok	22	14.1 Gyűrődésmentesítő funkció indítása	34
		14.2 Vízartályt megtölteni	35
		15 Gyapjúkosár	35
		15.1 Gyapjúkosár behelyezése	36

15.2 Program indítása gyapjúkosárral.....	36
15.3 Gyapjúkosár alkalmazási példái.....	37
16 Alapbeállítások.....	39
16.1 Az alapbeállítások áttekintése.....	39
16.2 Alapbeállítások módosítása ..	40
17 A készülék ápolása	40
17.1 A készülék ápolásának előkészítése.....	40
17.2 A készülék ápolásának elindítása.....	41
17.3 A készülék egyszerű ápolásának végrehajtása	41
17.4 A készülék intenzív ápolásának végrehajtása	42
18 Tisztítás és ápolás	43
18.1 Tippek a tisztításhoz és ápoláshoz.....	43
18.2 A víztartály szűrője	43
18.3 Nedvességszenzor	43
18.4 A kondenzvíztartály szűrője...	44
19 Zavarok elhárítása.....	45
20 Szállítás, tárolás és ártalmatlanítás	50
20.1 A készülék előkészítése szállításra.....	50
20.2 A régi készülék ártalmatlanítása	50
21 Vevőszolgálat	51
21.1 Termékszám (E-Nr.) és gyártási szám (FD).....	51
22 Fogyasztási adatok.....	52
23 Műszaki adatok	53



1 Biztonság

Tartsa be a következő biztonsági előírásokat.

1.1 Általános útmutatások



- Gondosan olvassa el ezt az útmutatót.
- Őrizze meg az útmutatót és a termékinformációkat a későbbi használat céljára, vagy az újabb tulajdonos számára.
- Ha szállítás közben megsérült a készülék, ne csatlakoztassa.

1.2 Rendeltetésszerű használat

A készüléket csak a következőkre használja:

- szárítógépben szárítható és vízben mosott textíliák szárítására és felfrissítésére.
- a háztartásban és az otthoni környezet zárt helyiségeiben.
- legfeljebb 4000 méter tengerszint feletti magasságig.

1.3 A használók körének korlátozása

Ezt a készüléket 8 év feletti gyermekek és csökkent testi, érzékszervi vagy mentális képességekkel, illetve kevés tapasztalattal és/vagy ismerettel rendelkező személyek is használhatják felügyelet mellett, vagy ha megtanították nekik a készülék biztonságos használatát és megértették a lehetséges veszélyeket.

Gyermekek nem játszhatnak a készülékkel.

A készülék tisztítását és a felhasználói karbantartást nem végezhetik gyermekek felügyelet nélkül.

Ne engedjen 3 év alatti gyerekeket és háziállatokat a készülék közelébe.

1.4 Biztonságos beszerelés

⚠ FIGYELMEZTETÉS – Áramütés veszélye!

A szakszerűtlen beszerelés veszélyes.

- ▶ A készüléket csak az adattáblán megadottak szerint csatlakoztassa és üzemeltesse.
- ▶ A készüléket csak szabályszerűen felszerelt, földelt csatlakozóaljzaton át csatlakoztassa a váltakozó áramú hálózatra.
- ▶ A házi villamos hálózat védővezető-rendszere legyen szabályszerűen beszerelve. A beszerelésnek megfelelő méretű vezeték keresztmetszettel kell rendelkeznie.
- ▶ Hibaáram-védőkapcsoló használata esetén csak  jelzéssel ellátott típust használjon.
- ▶ A készülék ellátásához soha ne használjon külső kapcsolóberendezést, pl. időkapcsolós órát vagy távvezérlést.
- ▶ Soha ne csatlakoztassa a készüléket olyan áramkörhöz, amelyet az áramszolgáltató rendszeresen le- és visszakapcsol.
- ▶ Ha a készülék be van építve, akkor a hálózati csatlakozó és csatlakozóvezeték legyen szabadon hozzáférhető, és ha szabad hozzáférés nem lehetséges, akkor a fix csatlakoztatás során minden pólusra vonatkozó leválasztó berendezést kell beszerezni a kialakítási előírásoknak megfelelően.
- ▶ A készülék felállításakor ügyelni kell arra, hogy a hálózati csatlakozóvezeték ne szoruljon be, ne sérüljön meg.

A hálózati csatlakozóvezeték sérült szigetelése veszélyes.

- ▶ A hálózati csatlakozóvezeték soha ne érintkezzen a készülék forró részeivel vagy hőforrásokkal.
- ▶ A hálózati csatlakozóvezeték soha ne érintkezzen hegyes és éles szélű tárgyakkal.
- ▶ A hálózati csatlakozóvezeték soha ne törje meg, ne nyomja össze, ne változtassa meg.

⚠ FIGYELMEZTETÉS – Tűzveszély!

Meghosszabbított hálózati csatlakozóvezeték és nem engedélyezett adapterek használata veszélyes.

- ▶ Ne használjon hosszabbító kábelt vagy többszörös csatlakozóaljzatot.

- ▶ Csak a gyártó által engedélyezett adaptereket és hálózati csatlakozóvezetéseket használjon.
- ▶ Ha a hálózati csatlakozóvezeték túl rövid, és nem áll rendelkezésre hosszabb hálózati csatlakozóvezeték, forduljon villanyszerelőhöz az épületvillamosság módosításáért.

⚠ FIGYELMEZTETÉS – Sérülésveszély!

A készülék nehéz, megemelése sérülést okozhat.

- ▶ Ne emelje meg egyedül a készüléket.

Ha a mosógépet és a szárítógépet nem szakszerűen helyezi egymásra, a felállított készülék leeshet.

- ▶ A szárítógép kizárólag a szárítógép gyártója által biztosított összekötőelemmel szerelhető fel mosógépre
→ *"Tartozékok", Oldal 29*. Más felállítási mód nem megengedett.
- ▶ A mosógépet és a szárítógépet ne állítsa egymásra, ha a szárítógép gyártója nem kínál megfelelő összekötőelemet.
- ▶ Soha ne helyezzen egymásra különböző gyártóktól származó, valamint eltérő mélységű és szélességű készülékeket.
- ▶ Az egymásra helyezett mosógépet és szárítógépet ne állítsa emelvényre, a készülékek lebillenhetnek.

⚠ FIGYELMEZTETÉS – Fulladásveszély!

A gyermekek a csomagolóanyagokat a fejükre húzhatják vagy magukra tekerhetik, és megfulladhatnak.

- ▶ Gyermekektől tartsa távol a csomagolóanyagot.
- ▶ Ne engedje, hogy gyermekek játsszanak a csomagolóanyaggal.

⚠ VIGYÁZAT – Sérülésveszély!

A készülék működés közben rezeghet vagy elmozdulhat.

- ▶ A készüléket tiszta, sík és szilárd felületre állítsa.
- ▶ A készüléket egy vízmérték segítségével állítsa vízszintbe a készüléklábak használatával.

A szakszerűtlenül elhelyezett tömlők és hálózati csatlakozóvezetékek miatt botlásveszély áll fenn.

- ▶ A tömlőket és hálózati csatlakozóvezetéseket úgy fektesse le, hogy a botlásveszély elkerülhető legyen.

Ha a készüléket a kiálló alkatrészeinél, pl. az ajtónál fogva mozgatja, akkor az alkatrészek letörhetnek.

- ▶ Ne mozgassa a készüléket kiálló alkatrészeinél fogva.

⚠ VIGYÁZAT – Vágott sérülés veszélye!

A készülék éles peremeinek megérintése esetén megvághatja magát.

- ▶ Ne fogja meg a készülék éles peremeit.
- ▶ A készülék beszerelése és szállítása közben viseljen védőkesztyűt.

1.5 Biztonságos használat

⚠ FIGYELMEZTETÉS – Áramütés veszélye!

A sérült készülék és a sérült hálózati csatlakozóvezeték veszélyes.

- ▶ Soha ne használjon megsérült készüléket.
- ▶ Miközben a készüléket leválasztja az elektromos hálózatról, soha ne a hálózati csatlakozóvezetékét húzza. Mindig a hálózati csatlakozóvezeték dugóját húzza.
- ▶ Ha a készülék vagy a hálózati csatlakozóvezeték megsérült, azonnal húzza ki a hálózati csatlakozóvezeték csatlakozódugóját, vagy kapcsolja le a biztosítékszekrényben lévő biztosítékot.
- ▶ Forduljon a vevőszolgálathoz. → *Oldal 51*

A behatoló nedvesség áramütést okozhat.

- ▶ A készüléket csak zárt helyiségben használja.
- ▶ A készüléket ne tegye ki nagy hőnek és nedvességnek.
- ▶ A készülék tisztításához ne használjon gőzsugaras vagy magasnyomású tisztítógépet, tömlőt vagy zuhanyt.

⚠ FIGYELMEZTETÉS – Egészségkárosodás veszélye!

A gyermekek bezárhatják magukat a készülékbe és életveszélybe kerülhetnek.

- ▶ A készüléket ne állítsa ajtó mögé, mert az blokkolja vagy megakadályozza a készülék ajtajának kinyitását.
- ▶ A kiszolgált készülék hálózati csatlakozóvezetékének hálózati dugóját húzza ki, majd vágja át a hálózati csatlakozóvezetékét, és oly mértékben tegye tönkre a készülék ajtajának zárját, hogy az ajtót többé ne lehessen becsukni.

⚠ FIGYELMEZTETÉS – Fulladásveszély!

A gyermekek az apró alkatrészeket belélegezhetnek vagy lenyelhetik, és megfulladhatnak tőlük.

- ▶ Gyermekektől tartsa távol az apró alkatrészeket.
- ▶ Ne engedje, hogy gyermekek játsszanak az apró alkatrészekkel.

⚠ FIGYELMEZTETÉS – Robbanásveszély!

A készülék közelében található szénpor vagy liszt robbanáshoz vezethet.

- ▶ A készülék működésének ideje alatt tartsa tisztán a készülék környezetét.

⚠ FIGYELMEZTETÉS – Mérgezés veszélye!

A készülék kondenzvize nem ivóvíz, és szöszökkel szennyezett lehet.

- ▶ Ne igya meg és ne használja újra a készülék kondenzvizét. A mosó- és ápolószerek elfogyasztva mérgezést okozhatnak.
- ▶ Ha tévedésből lenyelik, orvoshoz kell fordulni.
- ▶ A mosószereket és öblítőket gyermektől elzárva kell tárolni.

⚠ FIGYELMEZTETÉS – Tűzveszély!

A készülékben található R290 hűtőközeg környezetbarát, viszont gyúlékony, és nyílt lánggal vagy gyújtóforrással való találkozás esetén lángra lobbánhat.

- ▶ Tartsa távol a nyílt lángot vagy a gyújtóforrásokat a készüléktől.



⚠ FIGYELMEZTETÉS – Robbanásveszély!

A pihefogóban található lerakódások szárítás során meggyulladhatnak.

- ▶ Rendszeresen tisztítsa meg a pihefogót.

A könnyen gyulladó tárgyak, például az öngyújtók vagy gyufák, szárítás közben lángra kaphatnak.

- ▶ Szárítás előtt minden, könnyen gyulladó tárgyat vegyen ki a ruhanevelő zsebeiből.

Ha a még ki nem mosott ruhanemű oldószerrel, olajjal, viasszal, viaszeltávolítóval, festékkel, zsírral vagy folttisztítóval érintkezett, akkor a szárítás során meggyulladhat.

- ▶ Ne szárítson mosatlan ruhaneműt ebben a készülékben.
- ▶ Szárítás előtt alaposan öblítse ki a ruhaneműt forró mosószeres vízben.
- ▶ Ne használja a készüléket, ha a ruhaneműt előzőleg ipari vegyszerekkel tisztította.

⚠ FIGYELMEZTETÉS – Tűzveszély!

Ha a szárítást idő előtt megszakítja, a ruhanemű nem hűl le kellőképpen, és meggyulladhat.

- ▶ Ne szakítsa meg idő előtt a szárítóprogramot.
- ▶ Ha a szárítást idő előtt megszakítja, azonnal vegye ki és teregesse ki a ruhaneműt.

⚠ VIGYÁZAT – Sérülésveszély!

Ha felmászik vagy rááll a készülékre, a fedőlap eltörhet.

- ▶ Ne másszon fel és ne álljon rá a készülékre.

Ha ráül vagy rátámaszkodik a készülék nyitott ajtajára, a készülék felbillenhet.

- ▶ Soha ne üljön vagy támaszkodjon a készülék ajtajára.
- ▶ Ne helyezzen tárgyakat a készülék ajtajára.

Ha a forgó dobba nyúl, megsérülhet a keze.

- ▶ Mielőtt belenyúlna, várja meg a dob teljes leállítását.

1.6 Biztonságos tisztítás és karbantartás

⚠ FIGYELMEZTETÉS – Áramütés veszélye!

A szakszerűtlen javítás veszélyes.

- ▶ A készüléket csak szakképzett személyek javíthatják.
- ▶ A készülék javításához csak eredeti pótalkatrészeket szabad használni.
- ▶ Ha a készülék hálózati csatlakozóvezetéke megsérül, akkor azt a veszélyek elkerülése érdekében csak a gyártó, a gyártó vevőszolgálat vagy egy hasonlóan képzett személy cserélheti ki.

A behatoló nedvesség áramütést okozhat.

- ▶ A készülék tisztításához ne használjon gőzsugaras vagy magasnyomású tisztítógépet, tömlőt vagy zuhanyt.

 FIGYELMEZTETÉS – Sérülésveszély!

Ha nem eredeti pótalkatrészeket és tartozékokat használ, az veszélyes helyzeteket okoz.

- ▶ Csak eredeti pótalkatrészeket és tartozékokat használjon.

 FIGYELMEZTETÉS – Mérgezés veszélye!

Oldószertartalmú tisztítószer használata esetén mérgező gőzök keletkezhetnek.

- ▶ Ne használjon oldószertartalmú tisztítószereket.

2 Anyagi károk elkerülése

FIGYELEM!

Az öblítők, mosószerek, ápolószerek és tisztítószer helytelen adagolása hatással lehet a készülék működésére.

- ▶ Vegye figyelembe a gyártó adagolási utasításait.

A maximális betöltési mennyiség túllépése esetén előfordulhat, hogy a készülék nem működik megfelelően.

- ▶ Minden programnál vegye figyelembe a maximálisan betölthető ruhamennyiséget, és ne lépje túl azt.
→ *"Programok", Oldal 26*

Túlmelegedés esetén előfordulhat, hogy a készülék nem működik megfelelően.

- ▶ Működés közben tartsa szabadon a készülék szellőzőnyílását.
- ▶ Biztosítsa a helyiség megfelelő szellőzését.

A készülék szellőzőnyílása működés közben beszívhatja a könnyű tárgyakat, például hajszálakat vagy pihéket, ezért előfordulhat, hogy a készülék nem működik megfelelően.

- ▶ A készülék működésének ideje alatt tartsa tisztán a készülék környezetét.
- ▶ Tartsa távol a könnyű tárgyakat a készüléktől.

A habosított műanyag és a habszivacs a szárítás során deformálódhat vagy megolvadhat.

- ▶ Ne szárítson habosított műanyagot vagy habszivacsot tartalmazó ruhaneműket.

A nem megfelelő tisztítószer károsíthatják a készülék felületét.

- ▶ Ne használjon karcoló vagy súroló tisztítószereket.
- ▶ Ne használjon magas alkoholtartalmú tisztítószert.

- ▶ Ne használjon kemény súrolópárnát vagy tisztítószivacsot.
- ▶ A készüléket csak vízzel és puha, nedves kendővel tisztítsa.
- ▶ A mosószer- és permetmaradványokat azonnal távolítsa el a készülékről.

3 Környezetvédelem és takarékoság

3.1 A csomagolási hulladék ártalmatlanítása

A felhasznált csomagolóanyagok környezetkímélők és újrahasznosíthatók.

- ▶ Az egyes összetevőket fajtánként szétválogatva ártalmatlanítsa.

3.2 Energiamegtakarítás

Ha megfogadja ezeket a tanácsokat, készüléke kevesebb áramot fogyaszt.

A készüléket jól szellőző helyiségben üzemeltesse, és hagyja szabadon a készülék szellőzőnyílását.

- ✓ A nem megfelelő szellőzés meghosszabbítja a program időtartamát, és növeli az energiafelhasználást.

Szárítás előtt centrifugálja ki a ruhaneműt a mosógépben.

- ✓ A nedvesebb ruhanemű meghosszabbítja a program időtartamát, és növeli az energiafelhasználást.

Tartsa be a programok maximális betöltési mennyiségét.

→ *"Programok", Oldal 26*

- ✓ Ha túllépi a maximális betölthető mennyiséget, az meghosszabbítja a program időtartamát, és növeli az energiafelhasználást.

Szárítás után tisztítsa meg a pihefogó szűrőt → *Oldal 31*.

- ✓ A szennyezett pihefogó szűrő csökkenti a légáramlást a készülékben, ami hosszabb szárítási időt és nagyobb energiafogyasztást eredményez.

3.3 Energiatakarékos üzemmód

Ha a készüléket hosszabb ideig nem használja, akkor az automatikusan energiatakarékos üzemmódba kapcsol. Minden kijelző kialszik és a  **Start/Reload** szimbólum villog. Ha ismét működteti a készüléket, az energiatakarékos üzemmód kikapcsol.

4 Elhelyezés és csatlakoztatás

4.1 A készülék kicsomagolása

FIGYELEM!

A dobben maradó tárgyak, amelyek nem a készülék belsejében való üzemeltetéséhez alkalmasak, anyagi és készülékkárokat okozhatnak.

- ▶ Üzemeltetés előtt távolítsa el ezeket a tárgyakat és a mellékelt tartozékokat a dobból.

1. A csomagolóanyagot és a védőfóliát maradéktalanul távolítsa el a készülékről.

→ "A csomagolási hulladék ártalmatlanítása", *Oldal 11*

2. Ellenőrizze a készüléket látható sérülések szempontjából.

3. Nyissa ki az ajtót.

4. Távolítsa el a tartozékokat a dobból.

5. Csupkja be az ajtót.





4.2 A csomagolás tartalma

Kicsomagolás után ellenőrizze az összes alkatrészt szállítási károk tekintetében, valamint a szállítmány teljességét.

FIGYELEM!

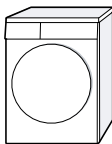
A hiányos vagy hibás alkatrészekkel történő üzemeltetés korlátozhatja a készülék funkcióit, dologi károkat vagy a készülékkárosodást okozhat.

- ▶ Ne üzemeltesse a készüléket hiányos vagy hibás tartozékokkal.
- ▶ A készülék üzemeltetése előtt pótolja a megfelelő tartozékokat.
→ "Tartozékok", *Oldal 29*

A csomag tartalma	Leírás
	Ruhaszárítógép
	Kísérő dokumentumok
	Vízvezető tömlő csatlakozóadapterrel, rögzítőeszközzel és könyökkel. → "Vízvezető tömlő", <i>Oldal 13</i>
	Vizeskanna → "Víztartályt megtölteni", <i>Oldal 35</i>
	Gyapjúkosár betét → "Gyapjúkosár", <i>Oldal 35</i>

4.3 A felállítási helyre vonatkozó követelmények

FIGYELEM!

Ha a készüléket 40°-nál nagyobb szögben dönti meg, a benne lévő maradék víz kifolyhat és anyagi kárt okozhat.

- ▶ Óvatosan döntse meg a készüléket.
- ▶ A készüléket állítva szállítsa. A készülékben lévő maradékvíz megfagyása esetén károsíthatja a készüléket.
- ▶ A készüléket ne állítsa fel és ne üzemeltesse fagyveszélyes helyeken vagy szabadban.

Ha a készüléket közvetlenül szállítás után üzemelteti, a készülékben lévő hűtőfolyadék a készülék károsodását okozhatja.

- ▶ Szállítást követően pihentesse a készüléket 2 órán át, mielőtt beüzemeli.

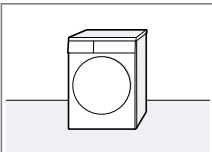
Felállítási hely	Követelmények
Padlón 	A készüléket tiszta, sima és szilárd felületre helyezze. Vízszintezze a készüléket → <i>Oldal 16.</i>

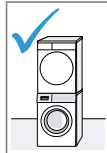
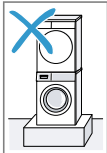
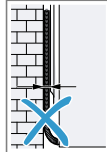
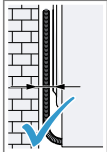
Felállítási hely	Követelmények
Mosó-szárító oszlop részeként  	Ezt a készüléket csak a szárító gyártójának eredeti összekötő-elemével állítsa fel mosó-szárító oszlop részeként. <ul style="list-style-type: none"> ■ Összekötő készlet kihúzható munkalappal → <i>Oldal 29</i> ■ Összekötő készlet → <i>Oldal 29</i> <p>A készüléket csak ugyanattól a gyártótól származó mosógépre állítsa. A készülék mélysége és szélessége egyezzen meg a mosógép azonos méreteivel. A mosó-szárító oszlopot ne állítsa emelvényre.</p>
Falon  	Ügyeljen arra, hogy a tömlők és hálózati csatlakozóvezeték ne szoruljon a fal és a készülék közé.

4.4 Vízelvezető tömlő

Szárítás közben a készülékben kondenzvíz keletkezik, amelyet készüléke gyárilag a kondenzvíztartályban gyűjt.

A felesleges vizet a vízelvezető tömlővel alkalmazásával vezesse el közvetlenül a lefolyóvízbe.

Megjegyzések

- Ezt a készüléket a mellékelt vízelvezető tömlővel használja.
→ "A vízelvezető tömlő csatlakoztatása", Oldal 14
A vízelvezető tömlő csatlakoztatása esetén nem kell rendszeresen kiürítenie a kondenzvíztartályt.
→ "A kondenzvíztartály kiürítése", Oldal 33
- Az opcionális
→ "Tartozékok", Oldal 29 a vevőszolgáltatónál rendelhető meg.

A vízelvezető tömlő csatlakoztatása

Ha nem szeretné rendszeresen üríteni a kondenzvíztartályt, csatlakoztassa a vízelvezető tömlőt.

FIGYELEM!

Amennyiben a készüléket megfelelően csatlakoztatott kondenzvíztömlő vagy vízelvezető tömlő rögzítése nélkül üzemelteti, folyadék léphet ki a toldatból.

- ▶ A készülék üzemeltetése előtt szakszerűen csatlakoztassa a kondenzvíztömlőt vagy a lefolyótömlőt a toldathoz.

Követelmények

- A készülék és a tartozékai ki vannak csomagolva.
→ "A készülék kicsomagolása", Oldal 12
- A készüléket felállították a felállítási helyen.
→ "A felállítási helyre vonatkozó követelmények", Oldal 13

1. Húzza ki a kondenzvíztömlőt a toldatból.

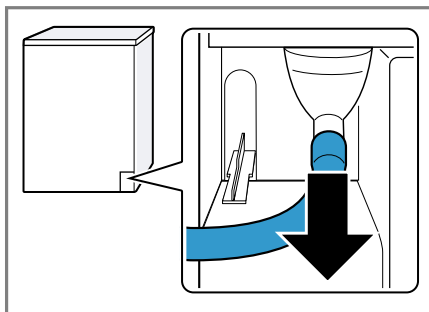

A kondenzvíztömlő gyárilag csatlakoztatva van a toldatra.

Megjegyzés: A kondenzvíztömlő eltávolításakor távozhat egy kevés folyadék a toldatból.

2. A kondenzvíztömlőt tolja be a tartóba.

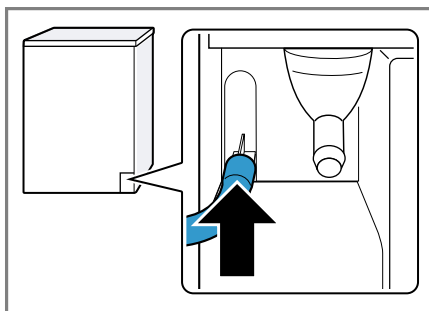

3. A vízelvezető tömlőt ütközésig tolja rá a toldatra.

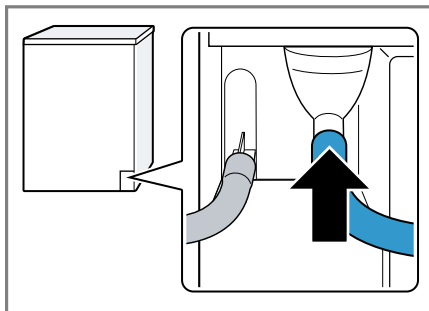

4. Ürítse ki a kondenzvíztartályt
→ Oldal 33.

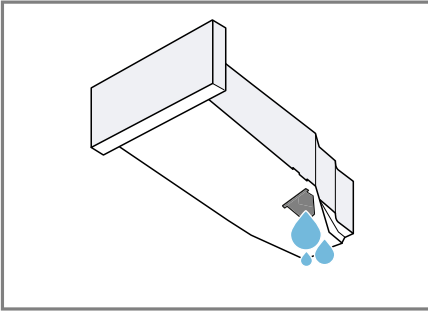

5. Távolítsa el a dugót az alsó részről.

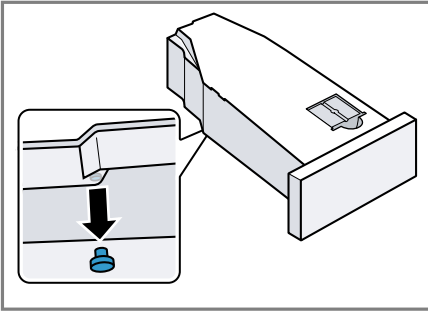

6. A dugót helyezze be a felső részen lévő teknőbe.

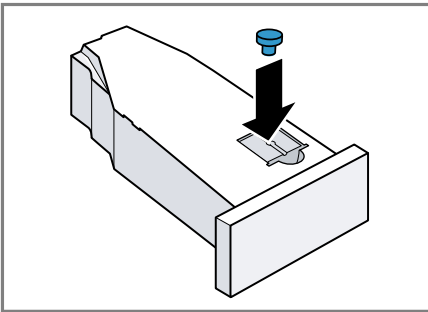

7. Tolja be a kondenzvíztartályt
→ Oldal 34.
8. Csatlakoztassa a készüléket a víz-
elvezetéshez.
→ "A vízvezetés csatlakoztatási
módjai", Oldal 15

Tipp: Ahhoz, hogy kondenzvizet ismét a kondenzvíztartályban gyűjtse, pl. a készülék felállítási helyének változásakor, hajtsa végre ugyanezeket a lépéseket fordított sorrendben.

A vízvezetés csatlakoztatási módjai

FIGYELEM!

Eldugult vagy zárt lefolyó esetén a felgyülemelő víz visszafolyhat a készülékbe.

- ▶ A készülék üzemeltetése előtt bizonyosodjon meg arról, hogy a szennyvíz lefolyik, és szüntesse meg a dugulást.

A mosóvíz szifon-
ba vezetése.

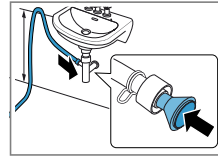

A csatlakozási
helyet biztosítsa
egy tömlőbilincs-
csel (12–
22 mm).

A vízvezető
tömlőt minimum
80 cm-es tömlő-
vezetéssel és
maximum
100 cm-es ma-
gasságban rög-
zítse.

Megjegyzés: Az
Y-elosztó
→ Oldal 29 se-
gítségével a víz-
elvezető tömlőt
csatlakoztathatja
egy másik készülék-
kel, pl. egy
mosógéppel kö-
zös lefolyó szi-
fonjába.

A mosóvíz mosdókagylóba vezetése.

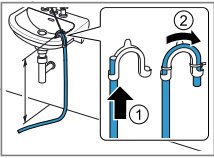

A vízvezető tömlőt teljesen tolja keresztül a könyökidomon → *Oldal 12*, és rögzítse a rögzítőanyagokkal. Rögzítse a könyökidomot max. 100 cm-es magasságban.

A mosóvíz összefolyóba vezetése.

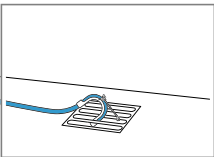

A vízvezető tömlőt teljesen tolja keresztül a könyökidomon → *Oldal 12*, és rögzítse a rögzítőanyagokkal. Rögzítse a könyökcsövet az összefolyón.

4.5 A készülék beállítása

A zajok és rezgések csökkentése érdekében kapcsolja ki megfelelően a készüléket.

- ▶ A készülék beállításához forgassa el a készülék lábait. A készülék helyzetét ellenőrizze vízmértékkel.

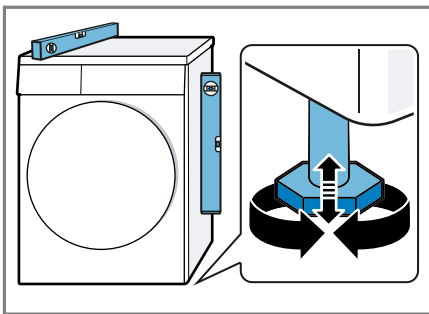

Minden készüléklábnak biztosan kell állnia a padlón.

4.6 A készülék elektromos csatlakoztatása

1. A készülék hálózati csatlakozóvezetékének a dugóját dugja a készülék közelében lévő csatlakozóaljzatba.

A készülék csatlakoztatási adatait a Műszaki adatok → *Oldal 53* alatt találja.

2. Ellenőrizze, hogy a hálózati csatlakozódugó teljesen be van-e nyomva.

5 Ismerkedés

5.1 A készülék

Itt áttekintést talál készülékének részeiről.

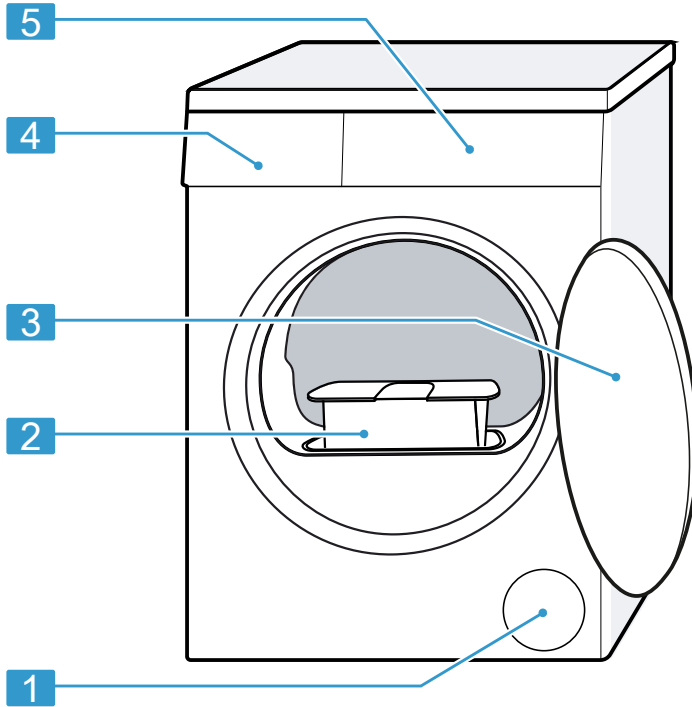

A készüléktípustól függően a kép részletei eltérhetnek, pl. a szín és a forma.

1	Szellőzőnyílás
2	Pihefogó → <i>Oldal 31</i>
3	Ajtó
4	Kondenzvíztartály → <i>Oldal 33</i>
5	Kezelőegység → <i>Oldal 18</i>

5.2 Gyapjúkosár

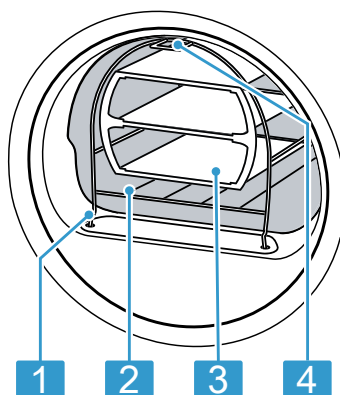

- | | |
|---|---------------------------------|
| 1 | Láb a rögzítéshez |
| 2 | Gyapjúkosár |
| 3 | Betét |
| 4 | Fül a horogban való rögzítéshez |

5.3 Kezelőegység

A kezelőpanelen beállíthatja készülékének összes funkcióját, és információkat kaphat az üzemállapotról.

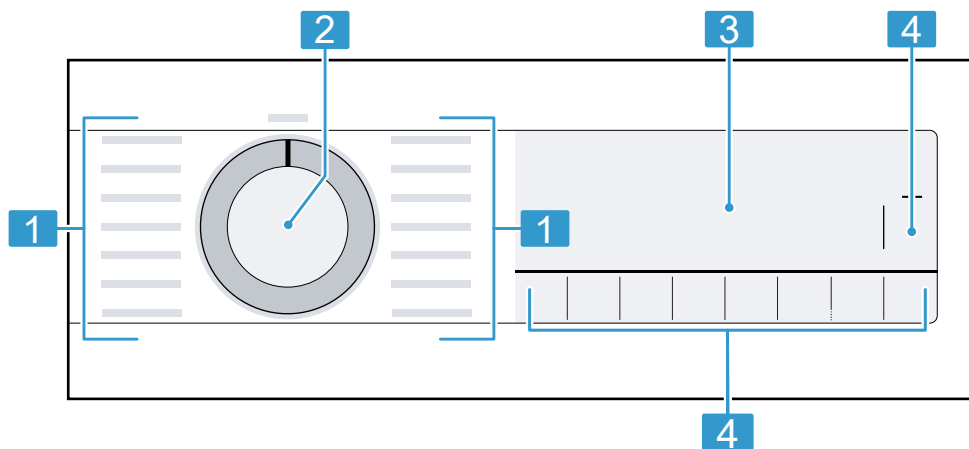

- | | |
|---|----------------------------|
| 1 | Programok → Oldal 26 |
| 2 | Programválasztó → Oldal 30 |
| 3 | Kijelző → Oldal 19 |
| 4 | Gombok → Oldal 22 |





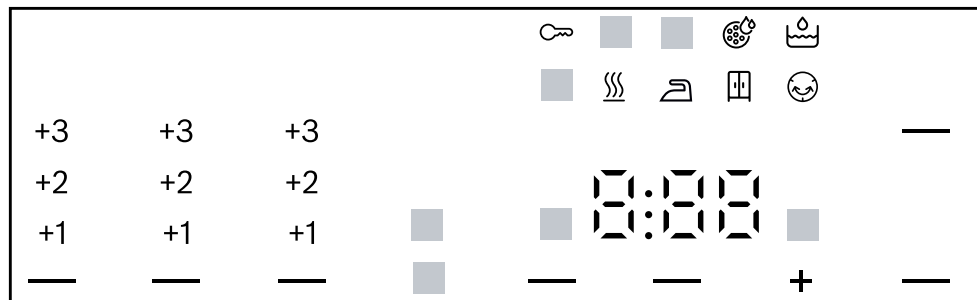







6 Kijelző

A kijelzőn az aktuális beállítások, a választható lehetőségek, illetve információk szövegek láthatók.



Kijelzés	Leírás
0:40 ¹	A program várható ideje vagy a programból hátralévő idő órában és percben.
1:25	Az időprogram be van állítva. → "Időprogramok", Oldal 27
9,0 ¹	Javaslat a beállított program maximális betöltési mennyiségére kg-ban.
+ 0:45 ¹	Programbefejezési idő → "Gombok", Oldal 24
	<ul style="list-style-type: none"> ■ világít: A gyerekszár be van kapcsolva. ■ villog: A gyerekszár be van kapcsolva és a készülék használatban van. → "Gyerekszár kikapcsolása", Oldal 34
(Start/Reload)	Indítás, megszakítás vagy szüneteltetés <ul style="list-style-type: none"> ■ világít: A futó program megszakítható vagy szüneteltethető. ■ villog: A program elindítható vagy folytatható.
(Iron Dry)	A szárítási mód be van kapcsolva. → "Gombok", Oldal 23
(Cupboard Dry)	A szárítási mód be van kapcsolva. → "Gombok", Oldal 23

¹ Példa





Kijelzés	Leírás
 Cupboard Dry Plus)	A szárítási mód be van kapcsolva. → "Gombok", Oldal 22
+1 +2 +3	A beállított szárítási mód be van kapcsolva. → "Szárítási mód", Oldal 25
 Less Ironing)	A gyűrődéscsökkentés be van kapcsolva. → "Gombok", Oldal 23
 Gentle)	A Kímélő szárítás a kényes textíliákhoz be van kapcsolva. → "Gombok", Oldal 24
4.5 kg  Half Load)	A fél betöltési mennyiség be van kapcsolva. → "Gombok", Oldal 24
	A Csendes szárítás hangjelzések nélkül be van kapcsolva. → "Gombok", Oldal 24
	Ürítse ki és tolja be a kondenzvíztartályt. → "A kondenzvíztartály kiürítése", Oldal 33
	Tisztítsa meg a pihefogót. → "Pihefogó megtisztítása", Oldal 31
CrE	Hajtsa végre a készülék egyszerű ápolására szolgáló programot. → "A készülék ápolása", Oldal 40
	Töltse fel a víztartályt a gyűrődésmentesítő funkcióhoz. → "Víztartályt megtölteni", Oldal 35
Hot	A mosnivaló károsodásának elkerülésére a hűtési folyamat a forgó dobban néhány percre hűti a mosnivalót. A lehűtési folyamat megszakítható az ajtó kinyitásával. Megjegyzés: Ne módosítsa a beállított programot.
	Az automatikus öntisztítás öblíti ki a készülék hőcserélőjét. Megjegyzés: Ne távolítsa el a kondenzvízgyűjtő-tartályt és ne szakítsa meg a programot.
	Szárítás Program állapota
	Szárítási mód: Szárítás vasaláshoz Program állapota
	Szárítási mód: Teljes szárítás Program állapota
	Gyűrődésvédelem Program állapota
	Gyűrődésmentesítő funkció Program állapota







¹ Példa





Kijelzés	Leírás
— (▶ Start/Reload)	Szünet Program állapota
End	Program vége Program állapota
¹ Példa	

7 Gombok

Itt a gombok és a kapcsolódó beállítási lehetőségek áttekintését láthatja.



Gomb	Kiválasztás	Leírás
 Start/Reload	<ul style="list-style-type: none"> ■ indítás ■ megszakítás ■ szüneteltetés 	Program indítása, megszakítása vagy szüneteltetése.
 3 sec.	<ul style="list-style-type: none"> ■ bekapcsolás ■ kikapcsolás 	<p>Gyerekzár bekapcsolása vagy kikapcsolása.</p> <p>Biztosítsa a kezelőfelületet a véletlen működtetés ellen.</p> <p>Ha bekapcsolta a gyerekzárát, és kikapcsolja a készüléket, akkor a gyerekzár bekapcsolva marad.</p> <p>→ "Gyerekzár", Oldal 34</p>
 Cupboard Dry Plus	<ul style="list-style-type: none"> ■  Cupboard Dry Plus ■ +1 ■ +2 ■ +3 	<ul style="list-style-type: none"> ■ A  Cupboard Dry Plus kiválasztásával bekapcsol a szárítási mód. A szárítási mód határozza meg, mennyire nedves vagy száraz legyen a ruhanemű a program vége után. → "Szárítási mód", Oldal 25 ■ A +1, +2 vagy +3 kiválasztásával módosítható a szárítási mód. → "Szárítási mód kiválasztása", Oldal 25

Gomb	Kiválasztás	Leírás
 Cupboard Dry	<ul style="list-style-type: none"> ■  Cupboard Dry ■ +1 ■ +2 ■ +3 	<ul style="list-style-type: none"> ■ A  Cupboard Dry kiválasztásával bekapcsol a szárítási mód. A szárítási mód határozza meg, mennyire nedves vagy száraz legyen a ruhanemű a program vége után. → "Szárítási mód", Oldal 25 ■ A +1 , +2 vagy +3 kiválasztásával módosítható a szárítási mód. → "Szárítási mód kiválasztása", Oldal 25
 Iron Dry	<ul style="list-style-type: none"> ■  Iron Dry ■ +1 ■ +2 ■ +3 	<ul style="list-style-type: none"> ■ A  Iron Dry kiválasztásával bekapcsol a szárítási mód. A szárítási mód határozza meg, mennyire nedves vagy száraz legyen a ruhanemű a program vége után. → "Szárítási mód", Oldal 25 ■ A +1 , +2 vagy +3 kiválasztásával módosítható a szárítási mód. → "Szárítási mód kiválasztása", Oldal 25
 Less Ironing	<ul style="list-style-type: none"> ■ bekapcsolás ■ kikapcsolás 	<p>Gyűrődéscsökkentés bekapcsolása vagy kikapcsolása.</p> <p>A program befejeződése után a készülék 120 percen keresztül rendszeres időközökben megmozgatja a ruhaneműt a dobban a gyűrődések csökkentése érdekében.</p>

Gomb	Kiválasztás	Leírás
 Gentle	<ul style="list-style-type: none"> ■ bekapcsolás ■ kikapcsolás 	<p>Kímélő szárítás bekapcsolása vagy kikapcsolása.</p> <p>A készülék csökkenti a hőmérsékletet a kényes textíliákhoz, mint pl. a poliakril vagy az elasztán.</p> <p>A programidő hosszabb lesz.</p>
 Finished in	<ul style="list-style-type: none"> ■ Programbefejezési idő ■ Programidő 	<ul style="list-style-type: none"> ■ A programbefejezési idő meghatározása. A program időtartamát már tartalmazza a beállított óraszám. A program indítása után a kijelzőn a program időtartama látható. ■ Időtartam beállítása időprogramokhoz. → "Időprogramok", <i>Oldal 27</i>
	<ul style="list-style-type: none"> ■ bekapcsolás ■ kikapcsolás 	<p>A kezelési és figyelmeztető hangok bekapcsolása vagy kikapcsolása.</p>
 Half Load	<ul style="list-style-type: none"> ■ bekapcsolás ■ kikapcsolás 	<p>Egyes ruhadarabok vagy kis betöltési mennyiségek szárítása.</p>

8 Szárítási mód

Minden automata programhoz meg van adva egy szárítási mód. A szárítási mód határozza meg, mennyire nedves vagy száraz legyen a ruhanemű a program vége után.

Szárítási mód	Ruhanemű	Szárítási eredmény
 Cupboard Dry Plus	Többrétegű, vastag, nehezen száradó ruhanemű.	Száraz ruhanemű.
 Cupboard Dry	Normál, egyrétegű ruhanemű.	Száraz ruhanemű.
 Iron Dry	Normál, egyrétegű ruhanemű.	A ruhanemű még enyhén nedves a szárítás után. A gyűrődések megakadályozása érdekében szárítás után vasalja ki vagy teregesse ki a ruhaneműt.



8.1 Szárítási mód megváltoztatása

Néhány automata programnál megváltoztathatja a szárítási módot, ha még szárazabb vagy nedvesebb ruhaneműre van szüksége.

- Állítson be egy automata programot.
→ "Automata programok",
Oldal 26
- ✓ A kijelzőn a megadott szárítási mód látható.
2. Nyomja meg a  **Cupboard Dry** ,  **Cupboard Dry Plus** vagy  **Iron Dry** gombot.
- ✓ A kijelzőn a következő látható:  Cupboard Dry),  Cupboard Dry Plus) vagy  Iron Dry).

8.2 Szárítási mód kiválasztása

Ha egy bizonyos szárítási móddal való szárítás után a ruhaneműt túl nedvesnek találja, akkor módosíthatja a szárítási módot.

1. Állítson be egy automata programot.
→ "Automata programok",
Oldal 26
- ✓ A kijelzőn a megadott szárítási mód látható.
2. Nyomja meg a  **Cupboard Dry** ,  **Cupboard Dry Plus** vagy  **Iron Dry** gombot.
3. A szárítási mód módosításához nyomja meg újra a beállított szárítási módot.
- ✓ A kijelzőn a következő látható: "+1", "+2" vagy "+3".

9 Programok

A textíliákat automata programmal vagy időprogrammal száríthatja.

9.1 Automata programok

Az automata programok olyan programok, amelyekben a szárítás során nedvességszenzorok mérik a ruhaneműben maradó nedvességet. A program csak akkor ér véget, ha a beállított szárítási célt elérte.

Minden automata programhoz tartozik szárítási mód → *Oldal 25*. A szárítási mód határozza meg, mennyire nedves vagy száraz legyen a ruhanemű a program vége után.

Tippek

- A szárítási módot a textíliának vagy a kívánt szárítási eredménynek megfelelően válassza ki.
→ "Szárítási mód", *Oldal 25*
- A ruhaneműk kezelési címkéi további útmutatást adnak a programválasztáshoz.

Program	Leírás	max. betölthető mennyiség (kg)
Pamut	Strapabíró és kifőzhető pamut- vagy vászontextíliák szárítása.	9,0
 Pamut Eco	Strapabíró és kifőzhető pamut- vagy vászontextíliák szárítása. Energiatakarékos program.	9,0
Kímélő	Műszálás vagy kevertszálás szövet textíliák szárítása.	3,5
Mix	Pamut vagy műszálás textíliák szárítása.	3,0
Ágynemű	Pamut párna- és paplanhuzatok, illetve lepedők szárítása. Megjegyzés: A dob mozgása nagyobb mosnivalók szárítására van optimalizálva.	3,5
Hygiene Plus	Strapabíró és kifőzhető pamut- vagy vászontextíliák szárítása. Megjegyzés: Különösen alkalmas magasabb higiéniai követelmények esetén.	4,0
Sport/ Fitness	Funkcionális, mikroszálás vagy szintetikus anyagból készült, gyorsan száradó sportruházat szárítása.	1,5

Program	Leírás	max. betölthető mennyiség (kg)
Ingek/ Business	Pamut, vászon, műszálal vagy kevertszálal ingek, blúzok szárítása. Megjegyzés: Az optimális szárítási eredmény érdekében maximum 5 inget vagy 5 blúzt szárítson egyszerre. Szárítás után vasalja ki vagy akassza fel a ruhaneműket. A maradék nedvesség ekkor egyenletesen oszlik el.	1,5
Gyors 40'	Műszálal vagy könnyű pamut textíliák szárítása.	2,0
Törülköző	Strapabíró és kifőzhető pamut- vagy vászontörülközők és fürdőköpenyek szárítása.	6,0

9.2 Időprogramok

Az időprogramok rögzített vagy beállítható idővel rendelkező programok. A program egy idő elteltével leáll, akkor is, ha a ruhanemű még nem száraz. Az időprogramok alkalmasak egyetlen kimosott ruhadarab vagy vékony textíliák szárításához.

Tipp: A ruhaneműk kezelési címkéi további útmutatást adnak a programválasztáshoz.

Program	Leírás	max. betölthető mennyiség (kg)
Gyapjú szárítás kosárban	Gyapjú- vagy gyapjút tartalmazó textíliák szárítása. Megjegyzés: A textíliákat kizárólag a gyapjúkosár használatával szárítsa. → "Gyapjúkosár", Oldal 35	egyetlen ruhadarab
 5 Ing	Egyszer hordott ingek és blúzok gyűrődéseinek csökkentése és a levegő alapú szagok eltávolítása. → "Gyűrődésmentesítő funkció", Oldal 34	2–5 darab mosnivaló

Program	Leírás	max. betölthető mennyiség (kg)
☁ 1 Ing	Egyszer hordott ingek és blúzok gyűrődéseinek csökkentése és a levegő alapú szagok eltávolítása. → "Gyűrődésmentesítő funkció", <i>Oldal 34</i>	egyetlen ruhadarab
Időprogram, meleg	Minden textiltajta szárításához, kivéve gyapjú és selyem. Alkalmos előszárított vagy enyhén nedves ruhaneműhöz vagy többretegű, vastag ruhanemű utánszárítására. Megjegyzés: Ez a program a gyapjúkosárral való szárításhoz alkalmas. → "Gyapjúkosár", <i>Oldal 35</i>	3,0

10 Tartozékok

Eredeti tartozékokat használjon. Azok a készülékhez készültek.

Megjegyzés: Egyes tartozékok további színekben is rendelkezésre állnak. Forduljon a következőhöz:
→ "Vevőszolgálat", Oldal 51.

	Használat	Rendelési szám
Összekötő készlet	A készüléket helytakarékossági okokból csak ugyanattól a gyártótól származó, azonos szélességű és mélységű mosógépre állítsa.	WTZ27410
Összekötő készlet kihúzható munkalappal	A készüléket helytakarékossági okokból csak ugyanattól a gyártótól származó, azonos szélességű és mélységű mosógépre állítsa. A kihúzható munkalappal a készülék könnyebben betölthető és kiüríthető.	WTZ27400
Gyapjúkosár	Különálló gyapjútextíliák, sportcipők és plüssállatok szárításához vagy szellőztetéséhez.	WMZ20600
Y-elosztó	A másik készülék vízelvezető tömlőjét a szifon ugyanazon lefolyójába csatlakoztassa.	15000490
Készülék-ápolószer	Pótalkatrész az intenzív készülékápoláshoz.	00311829
Emelvény	A készüléket magasabban helyezheti el, hogy könnyebben betölthető és kiüríthető legyen.	WTZPW20D

11 Ruhanemű

11.1 Ruhanemű előkészítése

FIGYELEM!

A ruhaneműben maradó tárgyak kárt tehetnek a ruhaneműkben és a dobban.

- ▶ A működtetés megkezdése előtt minden tárgyat vegyen ki ruhanemű zsebeiből.

Megjegyzés

A ruhanemű előkészítésével kíméli a készüléket és a textíliákat.

- kefélje ki a homokot és földet
- válogassa szét a ruhaneműt szín és textília szerint a kezelési útmutató figyelembevételével
- zárja a tépőzárakat, kapcsokat és patentokat
- távolítsa el a függőnycsipeszeket és ólomszalagokat
- a ruhaneműket széthajtogatva helyezze a dobba
- Szárítás előtt centrifugálja ki a ruhaneműt
- A gyapjú ruhadarabokat, sportcipőket és plüssállatokat a gyapjúkosárban szárítsa
→ "Gyapjúkosár", Oldal 35

12 A kezelés alapjai

12.1 A gép bekapcsolása

Követelmény: A készülék szakszerűen van felállítva és csatlakoztatva.

→ "Elhelyezés és csatlakoztatás", Oldal 12

- ▶ Állítsa a programválasztót egy programra.

Megjegyzés: A dobvilágítás automatikusan kikapcsol.

12.2 Program beállítása

1. Állítsa be a kívánt programot a programválasztó elforgatásával.
→ "Programok", Oldal 26
2. Ha szükséges, módosítsa a programbeállításokat.

12.3 Ruhanemű behelyezése

Megjegyzés: A gyűrődések csökkentéséhez vegye figyelembe a programhoz tartozó maximális betöltési mennyiséget.

→ "Programok", Oldal 26

Követelmények

- Az ruhanemű elő van készítve és szét van válogatva.
→ "Ruhanemű", Oldal 30
 - A dob üres.
1. Nyissa ki az ajtót.
 2. Tegye a ruhaneműt a dobba.
 3. Csukja be az ajtót.
Mindig ellenőrizze, hogy nem akadt-e be ruhanemű az ajtóba.

12.4 Program indítása

Követelmény: Beállított egy programot.

→ "Program beállítása", Oldal 30

- ▶ Nyomja meg a(z)  **Start/Reload** gombot.
- ✓ A kijelző a program időtartamát vagy a programbefejezési időt mutatja.
- ✓ A program befejezése után a kijelzőn megjelenik a következő: "End".

Megjegyzés: Ha megjelenik a "Hot" szimbólum, a készülék lehűti a ruhaneműt.

Ha kialszik a "Hot" szimbólum, a ruhanemű lehült.

12.5 Ruhanemű hozzáadása

A program elindítása után bármikor hozzáadhatja vagy kiveheti a ruhaneműt.

1. Nyomja meg a(z)  **Start/Reload** gombot.

A lehűtési folyamat kb. 30 másodperc elteltével automatikusan elindul, és a forgó dobban lehűti a ruhaneműt. Ha a lehűtési folyamatot ki akarja hagyni vagy meg kívánja szakítani, nyissa ki az ajtót.

→ "Kijelző", Oldal 20

2. Nyissa ki az ajtót.
3. Adja hozzá vagy vegye ki a ruhaneműt.
4. Csupkja be az ajtót.
5. Nyomja meg a(z)  **Start/Reload** gombot.

12.6 Program megszakítása

1. Nyomja meg a(z)  **Start/Reload** gombot.
2. Nyissa ki az ajtót.
3. Vegye ki a ruhaneműt.
→ "Ruhanemű kivétele", Oldal 31

12.7 Ruhanemű kivétele

1. Nyissa ki az ajtót.
2. Vegye ki a dobból a ruhaneműt.

12.8 A készülék kikapcsolása

- ▶ A programválasztót állítsa a **Off** elemre.

12.9 Pihefogó

Szárítás közben a ruhaneműből származó pihék az alsó egység szűrőrendszerében gyűlnek össze. A pihefogó védi a készüléket a pihéktől.

Pihefogó megtisztítása

Ha a szárítási program befejeződik vagy a kijelző üzem közben figyelmeztetést jelenít meg, tisztítsa meg a pihefogót.

Megjegyzés: Ha nem a leírt módon tisztítja a készüléket, az károsíthatja a készülék funkcióit.

Követelmények

- A kijelző a következőt mutatja szárítás után: "End"
- vagy a kijelzőn üzem közben megjelenik a következő: .

1. Nyissa ki az ajtót.
2. Távolítsa el a pihéket az ajtóból.

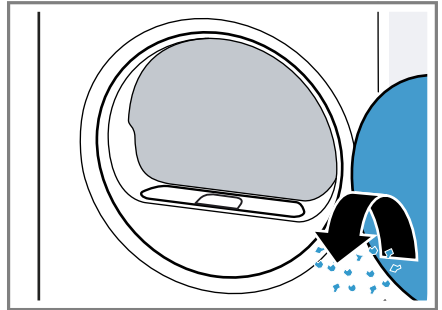

3. Távolítsa el a kétrészes piheszűrőt.

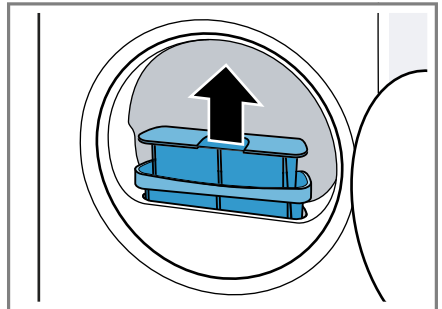

4. Távolítsa el a pihéket a teknőből.

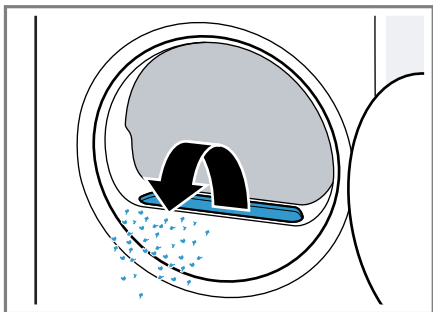

Ügyeljen rá, hogy ne kerüljenek pihék a szellőzőbe.

5. Válassza szét a kétrészes pihefogót.

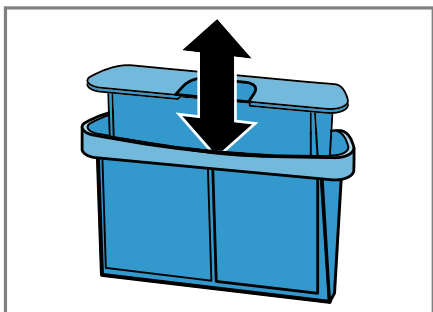

6. Nyissa ki mindkét pihefogót.

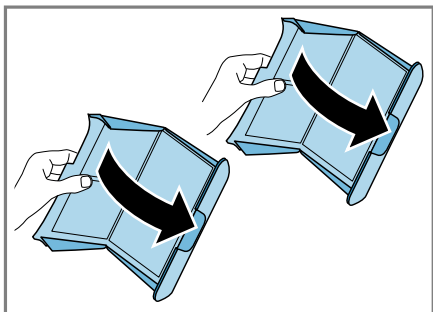

7. Távolítsa el a pihéket.

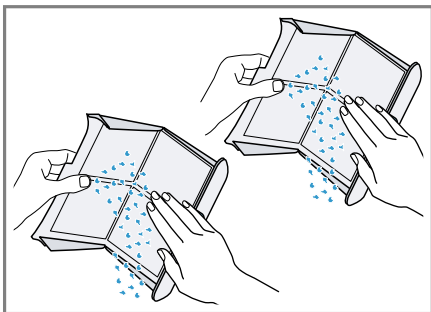

8. Mindkét pihefogót meleg folyó vízben alaposan öblítse le, majd szárítsa meg.

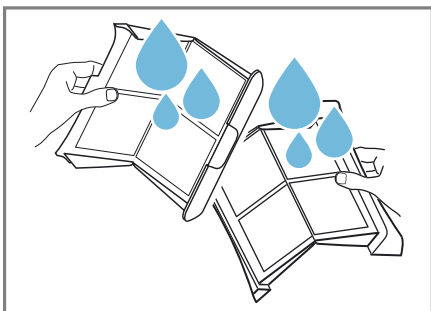

9. Cszukja be mindkét pihefogót, és állítsa össze őket.

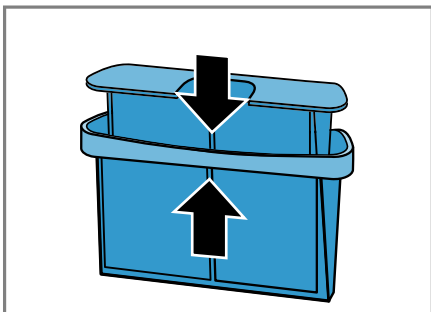

10. Helyezze be a kétrészes pihefogót.

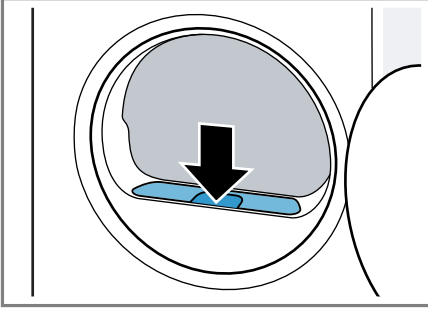

11. Csukja be az ajtót.

12.10 Kondenzvíztartály

Szárítás közben a készülékben kondenzvíz keletkezik, amelyet készüléke gyárilag a kondenzvíztartályban gyűjt.

Megjegyzés: Ezt a készüléket a mellékelt vízelvezető tömlővel használja.

→ "A vízelvezető tömlő csatlakoztatása", Oldal 14

A vízelvezető tömlő csatlakoztatása esetén nem kell rendszeresen kiürítenie a kondenzvíztartályt.

→ "A kondenzvíztartály kiürítése", Oldal 33

A kondenzvíztartály kiürítése

Ha a szárítási program befejeződik vagy a kijelző üzem közben figyelmeztetést jelenít meg, ürítse ki a kondenzvíztartályt.

Követelmények

- A kijelző a következőt mutatja szárítás után: "End"
- vagy a kijelzőn üzem közben megjelenik a következő: .

1. Húzza ki a kondenzvíztartályt vízszintes helyzetben.

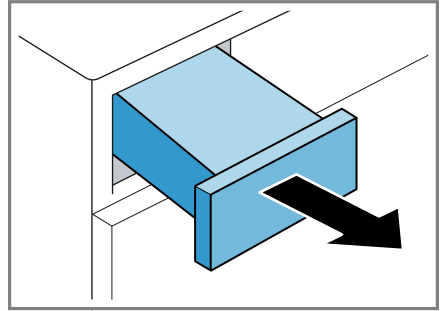

2. Ürítse ki a kondenzvíztartályt.

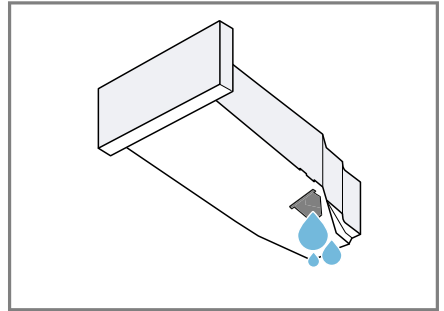

Rendszeresen ellenőrizze a kondenzvíztartály szűrőjét

→ Oldal 44, és tisztítsa meg a szennyeződésektől.

Ügyeljen arra, hogy üzem előtt betolja a kondenzvíztartályt a készülékbe.

→ "A kondenzvíztartály betolása", Oldal 34

A kondenzvíztartály betolása

- ▶ Tolja be ütközésig a kondenzvíztartályt.

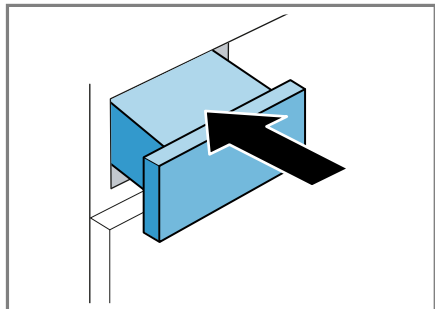

13 Gyerekzár

Biztosítsa a kezelőfelületet a kezelőelemek véletlen működtetése ellen.

13.1 A gyermekzár aktiválása

- ▶ Tartsa nyomva kb. 3 másodpercig mindkét **3 sec.** gombot.
- ✓ A kijelző ezt mutatja: .
- ✓ A kezelőelemek zárolva vannak.
- ✓ A gyermekzár a készülék kikapcsolása után és áramszünet esetén is aktív marad.

13.2 Gyerekzár kikapcsolása

Követelmény: A gyermekzár kikapcsolásához a készülék legyen bekapcsolva.

- ▶ Tartsa nyomva kb. 3 másodpercig mindkét **3 sec.** elemet.
- ✓ A kijelzőn kialszik a  szimbólum.

14 Gyűrődésmentesítő funkció

Száraz és rövid ideig hordott ruhaneműknél elindíthat egy gyűrődésmentesítő funkcióval rendelkező programot a gyűrődések és a levegőben terjedő szagok, például a dohányfüst szagának csökkentésére.

14.1 Gyűrődésmentesítő funkció indítása

Megjegyzés

Ismételt hordás előtt mossa ki az átizsadt vagy illatszerrel bepermetezett ruhaneműket.

Ne használjon szárítótisztító készletet. Ne használjon gyűrődésmentesítő funkcióval rendelkező programot a következő textíliákhoz:

- gyapjú, bőr és viszkóz
- fém-, fa- vagy műanyagrészekkel rendelkező textíliák
- Viaszolt kabátok és esőkabátok

Követelmények

- A ruhanemű elő van készítve.
→ *"Ruhanemű előkészítése"*, Oldal 30
 - A ruhanemű szét van válogatva.
 - A ruhanemű be van helyezve.
→ *"Ruhanemű behelyezése"*, Oldal 30
1. Állítson be egy gyűrődésmentesítő funkcióval rendelkező programot.
→ *"Időprogramok"*, Oldal 27
 2. Indítsa el a programot.
→ *"Program indítása"*, Oldal 30
- Ha a víztartály üres, a kijelzőn megjelenik a következő: .
- *"Víztartályt megtölteni"*, Oldal 35

A gyűrődésmentesítő funkció átlagos programideje kb. 45 perc, ami a környezeti hőmérséklettől függően lehet hosszabb vagy rövidebb.

✓ A program befejezése után a kijelzőn megjelenik a következő: "End" .

3. Vegye ki a ruhaneműt.

→ "Ruhanemű kivétele", Oldal 31

A gyűrődésmentesítő funkció eredménye a textilfajtától, a betöltési mennyiségtől és a beállított programtól függően változhat.

A program befejezése után azonnal vegye ki a textíliákat a gyűrődések elkerülése érdekében.

4. Teregesse ki és húzogassa formára a ruhaneműket.

14.2 Víztartályt megtölteni

A készülék hideg csapvízzel gyűrődésmentesíti a száraz, keveset viselt ruhaneműket. Ha a kijelző üzem közben figyelmeztetést jelenít meg, tölts fel a víz tartályt.

FIGYELEM!

Amennyiben a készüléket szennyezett vagy túl forró vízzel üzemelteti, az a készülék károsodását okozhatja.

- ▶ Kizárólag hideg ivóvizet töltsön a víz tartályba.
- ▶ Soha ne használjon kondenzvizet, desztillált vizet, adalékanyagokat vagy vízkömentesítőt a gyűrődésmentesítő funkcióhoz.

Követelmények

- Elindított egy gyűrődésmentesítő funkcióval rendelkező programot. → "Gyűrődésmentesítő funkció indítása", Oldal 34
- A kijelző a következőt mutatja: ☹ .
- A készülékbe nincs behelyezve a kondenzvíztartály → Oldal 33.

1. Töltsön kb. 180 ml hideg csapvizet az első nyílásba a mellékelt kancsó segítségével.

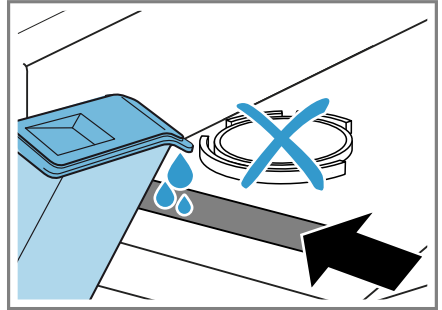

Rendszeresen ellenőrizze a víz tartály szűrőjét, és tisztítsa meg a szűrőt a szennyeződésektől.

→ "A víz tartály szűrőjének tisztítása", Oldal 43

Ha a kijelzőn nem alszik ki a következő: ☹ , töltsse a hideg csapvizet az első nyílásba, és vízszintezze a készüléket.

→ "A készülék beállítása", Oldal 16

- ✓ A kijelzőn kialszik a ☹ szimbólum.
2. Tolja be a kondenzvíztartályt. → "A kondenzvíztartály betolása", Oldal 34
 3. Indítsa el a programot. → "Gyűrődésmentesítő funkció indítása", Oldal 34

15 Gyapjúkosár

Használja a gyapjúkosarat a kényes textíliák, plüssállatok vagy edzőcipők mozdulatlan és kíméletes szárításához.

Megjegyzés: Az opcionális → "Tartozékok", Oldal 29 a vevőszolgálatnál rendelhető meg.

15.1 Gyapjúkosár behelyezése

1. Nyissa ki az ajtót.
Bizonyosodjon meg arról, hogy a dob üres.
2. A gyapjúkosár lábait helyezze be az ajtónyílás felőli lyukakba.

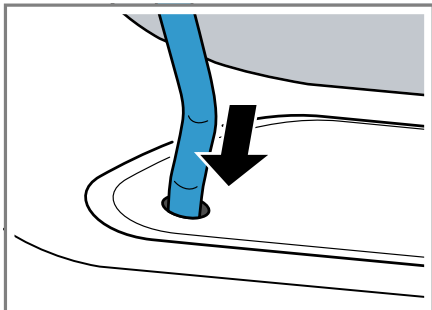

3. A gyapjúkosár fülét helyezze be előlről a felső kampóba.

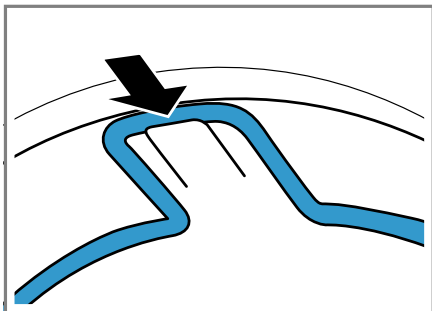

15.2 Program indítása gyapjúkosárral

FIGYELEM!

Ha a gyapjúkosárban lévő ruhaneműk hozzáérnek a forgó dobhoz vagy a dob bordázatához, akkor ez anyagi vagy készülékkárokhoz vezethet.

- ▶ A ruhaneműket úgy helyezze be a betétbe vagy a gyapjúkosárba, hogy azok ne érjenek hozzá a forgó dobhoz vagy a dob bordázatához.

Követelmény: A gyapjúkosár be van helyezve a készülékbe.

→ "Gyapjúkosár behelyezése",
Oldal 36

1. A ruhaneműket helyezze be közvetlenül vagy a betéttel együtt a gyapjúkosárba.

→ "Gyapjúkosár alkalmazási példái", Oldal 37

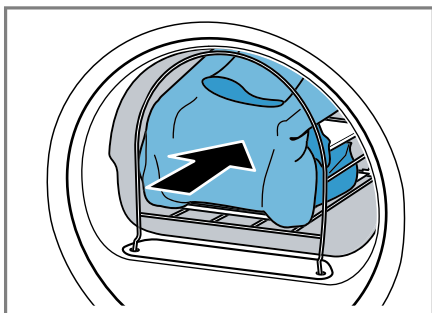

2. Csukja be az ajtót.
3. Állítson be egy programot, amely a gyapjúkosárral való szárításhoz alkalmas.

Vegye figyelembe a program leírását.

→ "Időprogramok", Oldal 27

4. Szükség esetén módosítsa a program időtartamát.

→ "Gombok", Oldal 24

Vegye figyelembe a gyapjúkosárban lévő ruhaneműkhöz javasolt programidőt:

Ruhadarab	A program várható időtartama órában:percben
Vékony gyapjú-pulóver	kb. 1:20
Vastag gyapjú-pulóver	kb. 1:30–3:00
Shoknya	kb. 1:00–1:30
Nadrág	kb. 1:00–1:30
Kesztyű	kb. 0:30
Sportcipő	kb. 1:30 / szel- lőztetéssel max. 2:00

Tipp: Vastag vagy többrétegű ruhaneműk esetén adjon meg hosszabb programidőt.

- Indítsa el a programot → *Oldal 30.*
- A program vége után távolítsa el a gyapjúkosarat.

15.3 Gyapjúkosár alkalmazási példái

FIGYELEM!

Ha a gyapjúkosárban lévő ruhaneműk hozzáérnek a forgó dobhoz vagy a dob bordázatához, akkor ez anyagi vagy készülékkárokhoz vezet-het.

- ▶ A ruhaneműket úgy helyezze be a betétbe vagy a gyapjúkosárba, hogy azok ne érjenek hozzá a forgó dobhoz vagy a dob bordázatához.

Példa Használat

Nadrág vagy szoknya

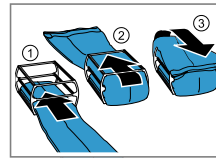

A ruhaneműt la-zán helyezze be a betétbe.

Megjegyzés: Szárítás előtt centrifugálja ki a ruhaneműt.

Pulóver

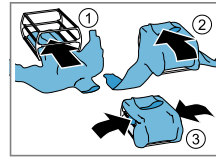

Sportcipő

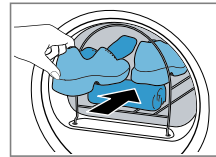

Emelje meg a cipő nyelvét. Távolítsa el a talpbetétet vagy a párnázást. Tegyen egy felte-kert törölközőt a gyapjúkosárba, hogy ferde felü-leket kapjon. A cipőt talpával lefelé helyezze a törölközőre.

Megjegyzés: Ne használja a betétet.

Ne szárítson bőrből vagy bőr ré-szekkel készült cipőket.

Plüssállatok

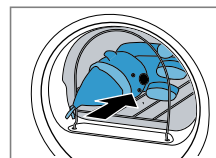

Helyezze a plüss-állatot a gyapjú-kosárba.

Megjegyzés: Ne használja a betétet.

Ellenőrizze, hogy több vagy egy ki-sebb plüssállat

Példa	Használat
	esetén azok nem esnek ki a kosárból.

16 Alapbeállítások

Készülékének alapbeállításait a saját igényei szerint adhatja meg.

16.1 Az alapbeállítások áttekintése

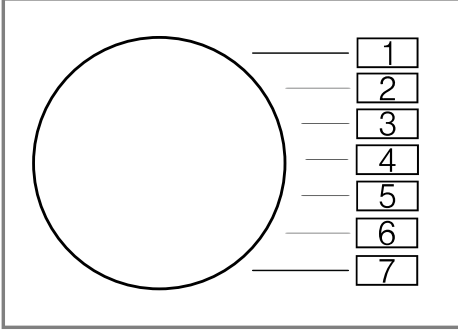



Alapbeállítás	Programozási-cím	Érték	Leírás
Vége jelzés	2	0 (ki) 1 (halk) 2 (közepes) 3 (hangos) 4 (nagyon hangos)	A hangjelzés hangerejének beállítása a program befejeződése után.
Nyomógomb hangereje	3	0 (ki) 1 (halk) 2 (közepes) 3 (hangos) 4 (nagyon hangos)	A hangjelzés hangerejét a gomb kiválasztásakor állítsa be.
Programszám-láló	5	42 ¹	Az indított programok számának kijelzése.

¹ Példa

16.2 Alapbeállítások módosítása

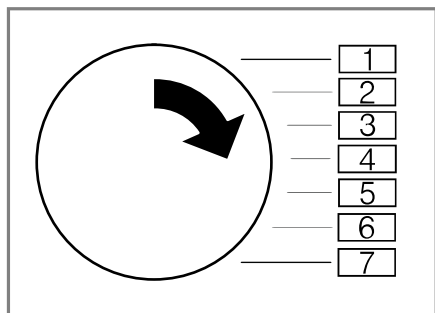
1. A programválasztót állítsa az 1. pozícióra.



2. Nyomja meg a  **Iron Dry** gombot, és egyidejűleg állítsa a programválasztót a 2. pozícióba.
 - ✓ A kijelző az aktuális értéket mutatja.
3. A programválasztót állítsa be a kívánt pozícióba.
→ "Az alapbeállítások áttekintése", Oldal 39
4. Az érték módosításához nyomja meg az  **Finished in** elemet.
5. A módosítás mentéséhez kapcsolja ki a készüléket.

17 A készülék ápolása

A készülék tisztítási programokat kínál a készülék egyszerű és intenzív tisztításához.

17.1 A készülék ápolásának előkészítése

A készülék előkészítése az ápolásra

Az ápolás előtt készítse elő a készüléket.

Követelmények

- A dob üres.
- A készülék ki van kapcsolva.

1. Tisztítsa meg a pihefogót.
→ "Pihefogó megtisztítása", Oldal 31
2. Húzza ki a kondenzvíztartályt vízszintes helyzetben és ürítse ki.
→ "A kondenzvíztartály kiürítése", Oldal 33

A kondenzvíztartály előkészítése az ápolásra

Ha a készülék kondenzvizét lefolyótömlőn keresztül vezeti el, a készülék ápolása előtt készítse elő a kondenzvíztartályt.

1. A dugót húzza ki a felső részen lévő teknőből.

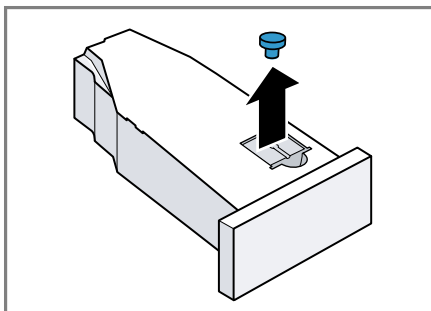

2. A dugót helyezze be alul.

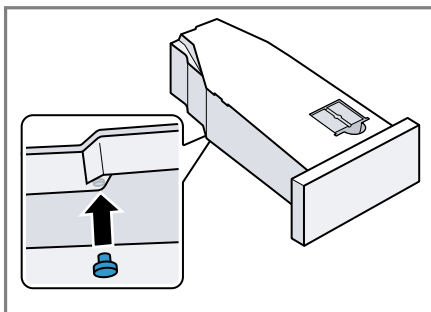

3. Tisztítsa meg a kondenzvíztartály szűrőjét.



17.2 A készülék ápolásának elindítása

Követelmény: A készülék ápolása elő van készítve.

→ "A készülék ápolásának előkészítése", Oldal 40

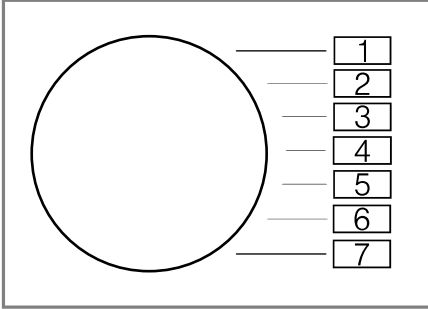
1. Állítsa be az 1. pozícióban lévő programot.



2. Tartsa nyomva a  **Iron Dry** gombot, és állítsa a programot a 4. pozícióba.
3. Engedje el a  **Iron Dry** gombot.
 - ✓ A kijelző váltakozva mutatja a következőket: "CP1" és a program időtartama.

17.3 A készülék egyszerű ápolásának végrehajtása

Hajtsa végre a készülék egyszerű ápolását a készülékben esetlegesen lerakódott kisebb szennyeződések eltávolítására.

Megjegyzések

- A készülék egyszerű ápolása kb. 1 órát vesz igénybe.
- Hosszabb használati időt követően a készülék emlékezteti Önt a készülék egyszerű ápolásának végrehajtására. A program kezdete előtt vagy a program végét követően megjelenik a kijelzőn a következő üzenet: "CrE". Ez a figyelmeztetés

mindaddig újból megjelenik, amíg végre nem hajtotta a készülék egyszerű ápolását.

Követelmények

- A készülék ápolása elő van készítve.
 - "A készülék ápolásának előkészítése", Oldal 40
 - A készülék ápolása elindítva.
 - "A készülék ápolásának elindítása", Oldal 41
5. Töltsön a kondenzvíztartályba kb. 1,5 liter meleg csapvizet.

A megtöltött kondenzvíztartályt tartsa vízszintesen, hogy a folyadék ne folyjon ki.
 6. Tolja be a kondenzvíztartályt kattanásig.
 7. Nyomja meg a(z)  **Start/Reload** gombot.
 - ✓ A készülék ápolása megkezdődik, és egy hangjelzés hallatszik.
 - ✓ A készülék ápolásának befejeztével megjelenik a kijelzőn a "End" szimbólum, és egy hangjelzés hallatszik.
 8. Húzza ki a kondenzvíztartályt vízszintes helyzetben és ürítse ki.
 - "A kondenzvíztartály kiürítése", Oldal 33
 9. Ha a kondenzvizet lefolyótömlővel vezeti el:
 - Távolítsa el a dugót a kondenzvíztartály aljáról.
 - A dugót helyezze be a kondenzvíztartály felső részén lévő tekernőbe.
 10. Tolja be a kondenzvíztartályt kattanásig.

17.4 A készülék intenzív ápolásának végrehajtása

Hajtsa végre a készülék intenzív ápolását a készülékben lerakódott macacszenyezések, illetve az egy hónapnál hosszabb állásidő után képződött szagok eltávolításához.

Megjegyzések

- A készülék intenzív ápolása kb. 4 órát vesz igénybe és nem szabad megszakítani.
- A készülék intenzív ápolásához eredeti készülékápoló szer szükséges.
→ "Tartozékok", Oldal 29

FIGYELMEZTETÉS Sérülésveszély!

Ha nem eredeti pótalkatrészeket és tartozékokat használ, az veszélyes helyzeteket okoz.

- ▶ Csak eredeti pótalkatrészeket és tartozékokat használjon.

A készülék intenzív ápolásának elindítása

Követelmények

- A készülék ápolása elő van készítve.
→ "A készülék ápolásának előkészítése", Oldal 40
- A készülék ápolása elindítva.
→ "A készülék ápolásának elindítása", Oldal 41

1. Nyomja meg a **+** gombot.
 - ✓ A kijelző váltakozva mutatja a következőket: "CP2" és a program időtartama.
2. **FIGYELEM!** Az öblítők, mosószerrek, ápolószerek és tisztítószerrek helytelen adagolása hatással lehet a készülék működésére.
 - ▶ Vegye figyelembe a gyártó adagolási utasításait.

Töltson a kondenzvíztartályba készülékápoló szer és kb. 1,5 liter meleg csapvizet.

A megtöltött kondenzvíztartályt tartsa vízszintesen, hogy a folyadék ne folyjon ki.

3. Tolja be a kondenzvíztartályt kattanásig.
4. Nyomja meg a(z)  **Start/Reload** gombot.
 - ✓ A készülék ápolása megkezdődik, és egy hangjelzés hallatszik.
 - ✓ Körülbelül három óra elteltével a készülék szünetelteti az ápolást, és a kijelzőn megjelenik a programból fennmaradó időtartam.
5. Húzza ki a kondenzvíztartályt vízszintes helyzetben és ürítse ki.
6. Töltson a kondenzvíztartályba kb. 1,5 liter meleg csapvizet.
7. Óvatosan mozgassa a kondenzvíztartályt vízszintes helyzetben és ürítse ki a készülékápoló szer maradványainak kiöblítéséhez.

A készülék intenzív ápolásának folytatása

1. Töltson a kondenzvíztartályba kb. 1,5 liter meleg csapvizet.
A megtöltött kondenzvíztartályt tartsa vízszintesen, hogy a folyadék ne folyjon ki.
2. Tolja be a kondenzvíztartályt kattanásig.
3. Nyomja meg a(z)  **Start/Reload** gombot.
 - ✓ A készülék ápolása folytatódik.
 - ✓ A készülék ápolásának befejeztével megjelenik a kijelzőn a "End" szimbólum, és egy hangjelzés hallatszik.
4. Húzza ki a kondenzvíztartályt vízszintes helyzetben és ürítse ki.
5. Ha a kondenzvizet lefolyótömlővel vezeti el:

- Távolítsa el a dugót a kondenzvíztartály aljáról.
 - A dugót helyezze be a kondenzvíztartály felső részén lévő tekőbe.
6. Tolja be a kondenzvíztartályt kattanásig.

18 Tisztítás és ápolás

Annak érdekében, hogy készüléke hosszú ideig működőképes maradjon, tisztítsa és ápolja gondosan.

18.1 Tippek a tisztításhoz és ápoláshoz

A készülék burkolatát és a kezelőelemeket csak vízzel és puha, nedves kendővel törölje le.

A készülék részei tiszták, higiénikusak maradnak.

Azonnal távolítsa el minden mosószer- és permetmaradványt.

A friss lerakódások könnyebben távolíthatók el maradéktalanul.

A készülék ajtaját használat után hagyja nyitva.

A maradék víz így kiszáradhat, csökkentve a szagképződést a készülékben.

18.2 A víztartály szűrője

A víztartály szűrője védi a készüléket a szennyeződésektől.

A víztartály szűrőjének tisztítása

Rendszeresen ellenőrizze a szűrőt, és tisztítsa meg a szennyeződésektől.

Követelmény: A készülékbe nincs behelyezve a kondenzvíztartály
→ Oldal 33.

1. Húzza ki a szűrőt.

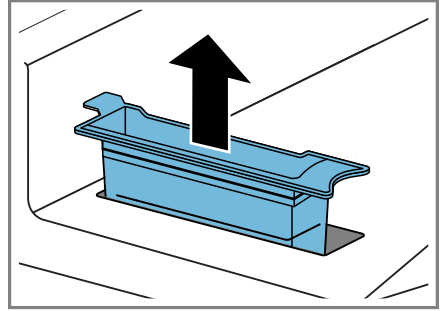

2. Tisztítsa meg a szűrőt folyó meleg vízzel vagy mosogatógépben.
3. Helyezze be a szűrőt.

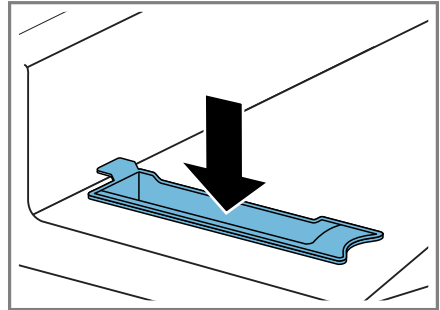

4. Tolja be a kondenzvíztartályt
→ Oldal 34.

18.3 Nedvességszenzor

A készülék nedvességszenzora megmutatja, mennyire nedves a ruhanemű szárítás közben. A készülék a ruhaneműben maradó nedvességnek megfelelően módosítja az automata program időtartamát.

A nedvességszenzor megtisztítása

A nedvességszenzor egy idő elteltével vízkő-, mosószer- és öblítómarmaradványok rakódhatnak le. Rendszeresen tisztítsa meg a nedvességszenzort.

FIGYELEM!

A kemény vagy érdes tárgyak károsíthatják a nedvességszenzort.

- ▶ Ne használjon kemény vagy érdes tárgyakat, súrolószert vagy acél dörzsszivacsot a tisztításhoz.

Megjegyzés: Ha nem a leírt módon tisztítja a készüléket, az károsíthatja a készülék funkcióit.

1. Nyissa ki az ajtót.
2. A nedvességszenzort tisztítsa meg egy szivaccsal.

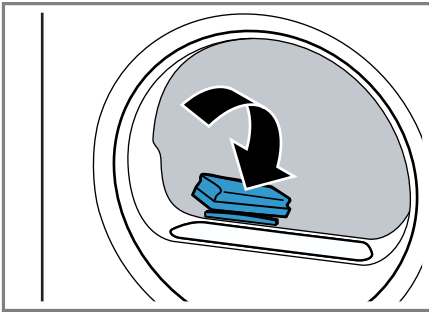

18.4 A kondenzvíztartály szűrője

Szárítás közben pihék kerülnek a ruháneműből a kondenzvízbe. A kondenzvíztartály szűrője védi a készüléket a pihéktől.

Tisztítsa meg a kondenzvíztartály szűrőjét.

A kondenzvíztartály kiürítésekor a szűrő automatikusan tisztul. Rendszeresen ellenőrizze a szűrőt, és tisztítsa meg a szennyeződésektől.

1. Ürítse ki a kondenzvíztartályt.
→ "A kondenzvíztartály kiürítése",
Oldal 33

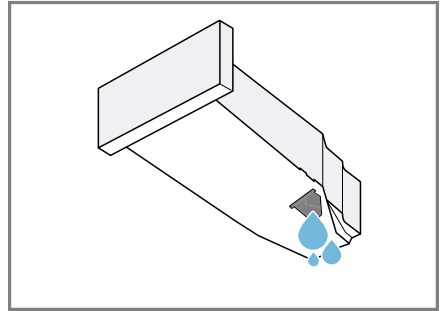

2. Távolítsa el a szűrőt.

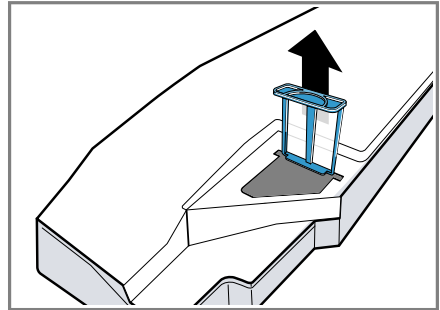

3. Tisztítsa meg a szűrőt folyó meleg vízzel vagy mosogatógépben.
4. Tolja be ütközésig a szűrőt.

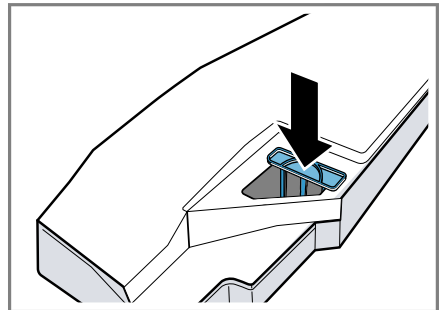

5. Tolja be a kondenzvíztartályt.
→ "A kondenzvíztartály betolása",
Oldal 34



19 Zavarok elhárítása

A készüléken fellépő kisebb zavarokat saját maga is elháríthatja. Tanulmányozza a zavarelhárításról szóló információkat, mielőtt a vevőszolgálathoz fordulna. Ily módon elkerüli a felesleges költségeket.



FIGYELMEZTETÉS Áramütés veszélye!



A szakszerűtlen javítás veszélyes.

- ▶ A készüléket csak szakképzett személyek javíthatják.
- ▶ A készülék javításához csak eredeti pótalkatrészeket szabad használni.
- ▶ Ha a készülék hálózati csatlakozóvezetéke megsérül, akkor azt a veszélyek elkerülése érdekében csak a gyártó, a gyártó vevőszolgálata vagy egy hasonlóan képzett személy cserélheti ki.

Hiba	Ok és hibaelhárítás
"Hot" és a dob forog.	Hűtési folyamat aktív. <ol style="list-style-type: none"> 1. Nem hiba. 2. A hűtési folyamat közben ne módosítsa a programot. <p>Megjegyzés: A hűtési folyamat legfeljebb 10 percig tart. Tovább üzemeltetheti a készüléket.</p>
Berregő hang.	A kompresszor aktív. <ul style="list-style-type: none"> ▶ Nem hiba - normális üzemzaj.
A kijelző elsötétül és az  Start/Reload villog.	Az Energiatakarékos üzemmód aktív. <ul style="list-style-type: none"> ▶ Nyomjon meg egy tetszőleges gombot. ✓ A kijelző újra világít.
"CrE"	Bizonyos használati idő elteltével készüléke automatikusan javasolja a készülék egyszerű ápolását. <ul style="list-style-type: none"> ▶ Egyszerű ápolás végrehajtása a készüléken. → "A készülék ápolása", Oldal 40
A gyűrődésmentesítő funkció túl sokáig tart.	Az alacsony környezeti hőmérséklet meghosszabbítja a gyűrődésmentesítő funkció időtartamát. <ul style="list-style-type: none"> ▶ Nem hiba - nincs tennivaló.
	A pihefogó elszennyeződött. <ul style="list-style-type: none"> ▶ → "Pihefogó megtisztítása", Oldal 31
A készülék nem működik.	A hálózati csatlakozóvezeték csatlakozódugója nincs bedugva. <ul style="list-style-type: none"> ▶ Csatlakoztassa a készüléket a villamos hálózatra. <p>A biztosítékszekrényben kioldott a biztosíték.</p> <ul style="list-style-type: none"> ▶ Ellenőrizze a biztosítót a biztosítódobozban. <p>Az áramellátás kimaradt.</p>

Hiba	Ok és hibaelhárítás
A készülék nem működik.	▶ Ellenőrizze, hogy a helyiség világítása vagy a helyiségben lévő más készülékek működnek-e.
A készülék működése szünetel, de a dob forog.	Hűtési folyamat aktív. ▶ Nem hiba - nincs tennivaló.
Gyűrődések.	A betöltött mennyiség túl nagy. ▶ Vegye figyelembe a(z) → "Programok", Oldal 26 maximális betöltési mennyiségét.
	A ruhanemű szárítás után túl sokáig a dobban marad. 1. A ruhaneműt közvetlenül szárítás után vegye ki a dobból. 2. Terítse ki a ruhaneműket, hogy kihűljenek.
	Nem a textiltípusnak megfelelő program van beállítva. ▶ Állítsa be a textiltípusához megfelelő programot. → "Programok", Oldal 26
	A könnyen kezelhető textíliákat túl sokáig szárították. ▶ → "Szárítási mód megváltoztatása", Oldal 25. ▶ → "Szárítási mód kiválasztása", Oldal 25.
	A gyűrődésvédelem nincs bekapcsolva. ▶ Kapcsolja be a gyűrődésvédelmet. → "Gombok", Oldal 23
☹ és a program megszakad.	A kondenzvíztartály megtelt. 1. → "A kondenzvíztartály kiürítése", Oldal 33. 2. → "A kondenzvíztartály betolása", Oldal 34. 3. → "Program indítása", Oldal 30.
	A vízvezető tömlő meg van törve vagy becsípődött. 1. Ellenőrizze, hogy a lefolyócső és a vízbevezető tömlő nem tört-e meg vagy nem szorult-e be. 2. Úgy helyezze el a vízvezető tömlőt, hogy az ne törjön meg.
	A vízvezető tömlő nincs megfelelően csatlakoztatva. ▶ Ellenőrizze, hogy a vízvezető tömlő megfelelően van-e csatlakoztatva. → "A vízvezető tömlő csatlakoztatása", Oldal 14
	A vízvezető tömlő eldugult. ▶ Öblítse át a vízvezető tömlőt csapvízzel.
	A kondenzvíztartály szűrője elszennyeződött. ▶ → "Tisztítsa meg a kondenzvíztartály szűrőjét.", Oldal 44.

Hiba	Ok és hibaelhárítás
Kondenzvíz van a kondenzvíztartályban, noha csatlakoztatták a vízelvezető tömlőt.	<p>A készülék kondenzvizet használ az automatikus öntisztításhoz.</p> <ul style="list-style-type: none"> ▶ Nem hiba - nincs tennivaló. <p>A vízelvezető tömlő nincs megfelelően csatlakoztatva.</p> <ul style="list-style-type: none"> ▶ Ellenőrizze, hogy a vízelvezető tömlő megfelelően van-e csatlakoztatva. <p>→ "A vízelvezető tömlő csatlakoztatása", Oldal 14</p>
A program nem indul el.	<p>A gyerekszár be van kapcsolva.</p> <ul style="list-style-type: none"> ▶ → "Gyerekszár kikapcsolása", Oldal 34 <p>Nem nyomta meg a  Start/Reload gombot.</p> <ul style="list-style-type: none"> ▶ Nyomja meg az  Start/Reload elemet. <p>Nincs beállítva program.</p> <ol style="list-style-type: none"> 1. → "Program beállítása", Oldal 30. 2. → "Program indítása", Oldal 30.
A programidő megváltozik a szárítás alatt.	<p>A program lefolyását elektronikusan optimalizálja a készülék. Ilyenkor megváltozhat a programidő.</p> <ul style="list-style-type: none"> ▶ Nem hiba - nincs tennivaló.
Szivattyú működési zaja.	<p>Kondenzvízszivattyú aktív.</p> <ul style="list-style-type: none"> ▶ Nem hiba - normális üzemizaj.
Zümmögő zaj.	<p>Kompresszor ventilátora aktív.</p> <ul style="list-style-type: none"> ▶ Nem hiba - normális üzemizaj.
A szárítási idő túl hosszú.	<p>A pihefogó elszennyeződött.</p> <ul style="list-style-type: none"> ▶ → "Pihefogó megtisztítása", Oldal 31 <p>A környezeti hőmérséklet 30 °C-nál magasabb.</p> <ul style="list-style-type: none"> ▶ Ellenőrizze, hogy a környezeti hőmérséklet 30 °C-nál alacsonyabb-e. <p>A környezeti hőmérséklet 15 °C-nál alacsonyabb.</p> <ul style="list-style-type: none"> ▶ Ellenőrizze, hogy a környezeti hőmérséklet 15 °C-nál magasabb-e. <p>Nem megfelelő szellőzés a készülék felállítási helyén.</p> <ul style="list-style-type: none"> ▶ Gondoskodjon a felállítási hely szellőzéséről. <p>Túl kevés kondenzvíz az automatikus öntisztításhoz a gyűrődésmentesítő funkció használatakor.</p> <p>A készülék szellőzőnyílása blokkolva van.</p> <ul style="list-style-type: none"> ▶ Biztosítsa, hogy a készülék szellőzőnyílása szabadon legyen. <p>A hőcserélő elszennyeződött.</p> <ul style="list-style-type: none"> ▶ Egyszerű ápolás végrehajtása a készüléken. <p>→ "A készülék ápolása", Oldal 40</p>

Hiba	Ok és hibaelhárítás
	<p>Az automatikus öntisztítás öblíti ki a készülék hőcserélőjét.</p> <ol style="list-style-type: none"> 1. Nem hiba. 2. Ne húzza ki a kondenzvíztartályt. 3. Ne szakítsa meg a folyamatban lévő programot.
Kifolyik a víz.	<p>A készülék nincs megfelelően vízszintbe állítva.</p> <ul style="list-style-type: none"> ▶ → "A készülék beállítása", Oldal 16 <p>A vízvezető tömlő nincs megfelelően csatlakoztatva.</p> <ul style="list-style-type: none"> ▶ Ellenőrizze, hogy a vízvezető tömlő megfelelően van-e csatlakoztatva. → "A vízvezető tömlő csatlakoztatása", Oldal 14
	<p>A gyűrdésmentesítő funkció víztartálya üres.</p> <ul style="list-style-type: none"> ▶ A víztartály feltöltése. → "Víztartályt megtölteni", Oldal 35.
A víztartály feltöltésekor túlcsoordul a víz.	<p>A víztartály tele van.</p> <p>Megjegyzés: A túlcsoordult víz nem jelent problémát.</p> <ul style="list-style-type: none"> ▶ Ne töltsön több vizet a víztartályba. <p>A víztartály szűrője elszennyeződött.</p> <ul style="list-style-type: none"> ▶ → "A víztartály szűrőjének tisztítása", Oldal 43.
A ruhanemű túl nedves.	<p>Nem a textiltípusnak megfelelő program van beállítva.</p> <ul style="list-style-type: none"> ▶ Az utánszárításhoz állítson be időprogramot. → "Programok", Oldal 26 <p>Az áramellátás kimaradt.</p> <ul style="list-style-type: none"> ▶ Ellenőrizze, hogy a helyiség világítása vagy a helyiségben lévő más készülékek működnek-e. <p>A betöltött mennyiség túl nagy.</p> <ul style="list-style-type: none"> ▶ Vegye figyelembe a(z) → "Programok", Oldal 26 maximális betöltési mennyiségét. <p>A meleg ruhanemű a program befejeződése után nedvesebbnek érződik, mint amilyen.</p> <ol style="list-style-type: none"> 1. A ruhaneműt közvetlenül szárítás után vegye ki a dobból. 2. Terítse ki a ruhaneműket, hogy kihűljenek. <p>Nem megfelelő szárítási mód van beállítva.</p> <ul style="list-style-type: none"> ▶ → "Szárítási mód megváltoztatása", Oldal 25. <p>Nincs beállítva a szárítási mód.</p> <ul style="list-style-type: none"> ▶ → "Szárítási mód kiválasztása", Oldal 25. <p>A betöltési mennyiség túl kicsi.</p>

Hiba	Ok és hibaelhárítás
A ruhanemű túl nedves.	<p data-bbox="372 158 1051 212">▶ Az utánszárításhoz állítson be időprogramot. → <i>"Programok", Oldal 26</i></p> <hr/> <p data-bbox="372 228 1051 282">A nedvességszenzor elszennyeződött. ▶ → <i>"A nedvességszenzor megtisztítása", Oldal 43.</i></p> <hr/> <p data-bbox="372 298 1051 352">A szárítási folyamat megszakadt és a kondenzvíztartály megtelt.</p> <ol data-bbox="372 360 1051 454" style="list-style-type: none"> <li data-bbox="372 360 1051 389">1. → <i>"A kondenzvíztartály kiürítése", Oldal 33.</i> <li data-bbox="372 392 1051 421">2. → <i>"A kondenzvíztartály betolása", Oldal 34.</i> <li data-bbox="372 424 1051 454">3. → <i>"Program indítása", Oldal 30.</i>
A készülékben szagok képződnek.	<p data-bbox="372 462 1051 549">Makacs szennyeződések a készülékben vagy a készülék működésének egy hónapnál hosszabb szünetelése.</p> <p data-bbox="372 552 1051 614">▶ Hajtsa végre a készülék intenzív ápolását. → <i>"A készülék ápolása", Oldal 40</i></p>

20 Szállítás, tárolás és ártalmatlanítás

20.1 A készülék előkészítése szállításra

FIGYELEM!

Ha a készüléket közvetlenül szállítás után üzemelteti, a készülékben lévő hűtőfolyadék a készülék károsodását okozhatja.

- ▶ Szállítást követően pihentesse a készüléket 2 órán át, mielőtt beüzemeli.

Tipp: A készülék maradék vizet tartalmazhat és szállítás közben csepeghet. A készüléket állítva szállítsa.

Követelmények

- A kondenzvíztartály kiürült. A kondenzvíztartály kiürítése → *Oldal 33*
 - A készülék be van kapcsolva.
→ *"A gép bekapcsolása", Oldal 30*
1. Állítson be egy tetszőleges programot → *Oldal 30*.
 2. Indítsa el a programot → *Oldal 30* és várjon 5 percet.
- ✓ A rendszer leszivattyúzta a kondenzvizet.
3. Kapcsolja ki a készüléket.
→ *"A készülék kikapcsolása", Oldal 31*
 4. Távolítsa el a vízelvezető tömlőt a csatlakozóról.
→ *"A vízelvezetés csatlakoztatási módjai", Oldal 15*
 5. A vízelvezető tömlőt biztosítsa a készüléken véletlen kilazulás ellen. Ellenőrizze, hogy a vízelvezető tömlő nincs-e megtörve.
 6. Űrítse ki a kondenzvíztartályt → *Oldal 33*.
 7. Tolja be a kondenzvíztartályt → *Oldal 34*.

8. A készülék csatlakozódugóját húzza ki az elektromos hálózatról.
- ✓ A készülék most szállításra kész.

20.2 A régi készülék ártalmatlanítása

A környezetkímélő ártalmatlanításnak köszönhetően az értékes nyersanyagok újra felhasználhatók.

FIGYELMEZTETÉS Egészségkárosodás veszélye!

A gyermekek bezárhatják magukat a készülékbe és életveszélybe kerülhetnek.

- ▶ A készüléket ne állítsa ajtó mögé, mert az blokkolja vagy megakadályozza a készülék ajtajának kinyitását.
- ▶ A kiszolgált készülék hálózati csatlakozóvezetékeinek hálózati dugóját húzza ki, majd vágja át a hálózati csatlakozóvezeteket, és oly mértékben tegye tönkre a készülék ajtajának zárját, hogy az ajtót többé ne lehessen becsukni.

FIGYELMEZTETÉS Tűzveszély!

A készülékben található R290 hűtőközeg környezetbarát, viszont gyúlékony, és nem megfelelően ártalmatlanított készülékek esetén lángra lobbanhat.

- ▶ A készüléket szakszerűen ártalmatlanítsa.
 - ▶ Ne rongálja meg a hűtőközegkör csöveit.
1. Húzza ki a hálózati csatlakozóvezeték dugóját.
 2. Vágja el a hálózati csatlakozóvezeteket.
 3. Környezetkímélő módon ártalmatlanítsa a készüléket.

Az aktuális ártalmatlanítási lehetőségekről a szakkereskedőnél, ill. a települési közigazgatásnál vagy önkormányzatnál tájékozódhat.



Ez a készülék az elhasznált villamossági és elektronikai készülékekről szóló 2012/19/EU irányelvnek megfelelő jelölést kapott.

Ez az irányelv a már nem használt készülékek visszavételének és hasznosításának EU-szerte érvényes kereteit határozza meg.

21.1 Termékszám (E-Nr.) és gyártási szám (FD)

A termékszámot (E-Nr.) és a gyártási számot (FD) a készülék típusabláján találja.

A típusábla modelltől függően a következő helyen található:

- az ajtó belső oldalán.
- a szervizfedél belső oldalán.
- a készülék hátoldalán.

Készüléke adatait és a vevőszolgálat telefonszámát gyorsan megtalálja, ha feljegyzi magának az adatokat.

21 Vevőszolgálat

A megfelelő környezetbarát tervezésről szóló rendelet szerint a működés szempontjából releváns eredeti pótalkatrészeket készülékének az Európai Gazdasági Térségben való forgalomba hozatalától számítva legalább 10 évig beszerezheti vevőszolgálatunknál.

Megjegyzés: A vevőszolgálat tevékenysége a gyártói garanciális feltételek keretében ingyenes.

Az Ön országában érvényes garanciaidőről és garanciális feltételekről vevőszolgálatunktól, kereskedőjétől vagy weboldalunkról szerezhet részletes információkat.

Ha a vevőszolgálatához fordul, tartsa kéznél készüléke termékszámát (E-Nr.) és gyártási számát (FD).

A vevőszolgálat elérhetőségét megtalálja a vevőszolgálatok mellékelt jegyzékében vagy a weboldalunkon.

22 Fogyasztási adatok

A **Pamut Eco** program (nyíllal jelölve) a normál nedvességű pamut ruhanemű szárítására alkalmas, és a kombinált energiafogyasztás tekintetében a nedves pamut ruhanemű szárításához a leghatékonyabb.









A program energiacímekéjén megadott fogyasztási értékek 60%-os nedvességtartalmú ruhaneműre vonatkoznak.

A többi programnál megadott értékek irányadó értékek, melyeket az érvényben lévő EN61121 számú szabványnak megfelelően határoztak meg.

A tényleges értékek a szövet fajtájától, a szárítandó ruhanemű összetételétől, a szövetben lévő maradék nedvességtől, a beállított szárítási fokozattól, a betöltött ruhamennyiségtől, a környezeti feltételektől és a kiegészítő funkciók használatától függően eltérhetnek a megadott értékektől.

A program kiválasztásakor a készülékkijelzőn megjelenő adatok, mint a program várható időtartama / a program végéig hátralevő idő a mosógép kiszállításkori állapotában, 1000 ford./perces fordulatszámra vonatkoznak.

Program	Nedves-ségtar-talom a prog-ram vé-gén (%)	Betölt-hető ruha-menny-iség (kg)	Centri-fuga-fordu-latszám (ford./perc)	Ned-ves-ségtar-talom a prog-ram kez-de-tén (%)	Prog-ramidő (h:min)	Ener-giafogyasz-tás (kWh/ciklus)
Pamut + <input checked="" type="checkbox"/> Cup-board Dry	-1,5	9,0	1400	50	3:16	1,54
Pamut + <input checked="" type="checkbox"/> Cup-board Dry	-1,5	4,5	1400	50	2:23	0,98
Pamut + <input checked="" type="checkbox"/> Cup-board Dry	-1,5	9,0	1000	60	3:38	1,78
Pamut + <input checked="" type="checkbox"/> Cup-board Dry	-1,5	4,5	1000	60	2:36	1,12
Pamut + <input checked="" type="checkbox"/> Cup-board Dry	-1,5	9,0	800	70	4:00	2,01
Pamut + <input checked="" type="checkbox"/> Cup-board Dry	-1,5	4,5	800	70	2:49	1,27
<input type="checkbox"/> Pamut Eco	0,0	9,0	1400	50	2:52	1,36
<input type="checkbox"/> Pamut Eco	0,0	4,5	1400	50	1:54	0,78
<input type="checkbox"/> Pamut Eco	0,0	9,0	1000	60	3:15	1,60
<input type="checkbox"/> Pamut Eco	0,0	4,5	1000	60	2:05	0,89
<input type="checkbox"/> Pamut Eco	0,0	9,0	800	70	3:38	1,84
<input type="checkbox"/> Pamut Eco	0,0	4,5	800	70	2:16	1,00

Program	Nedves-ségtartalom a program végén (%)	Betölthető ruhamennyiség (kg)	Centrifugafordulatszám (ford./perc)	Nedves-ségtartalom a program kezdetén (%)	Programidő (h:min)	Energiafogyasztás (kWh/ciklus)
Pamut +  Iron Dry	12,0	9,0	1400	50	2:05	0,96
Pamut +  Iron Dry	12,0	4,5	1400	50	1:22	0,54
Pamut +  Iron Dry	12,0	9,0	1000	60	2:28	1,21
Pamut +  Iron Dry	12,0	4,5	1000	60	1:35	0,68
Pamut +  Iron Dry	12,0	9,0	800	70	2:51	1,45
Pamut +  Iron Dry	12,0	4,5	800	70	1:48	0,82
Kímélő +  Cup-board Dry	2,0	3,5	800	40	1:08	0,42
Kímélő +  Cup-board Dry	2,0	3,5	600	50	1:20	0,52

23 Műszaki adatok

Készülék magassága	84,2 cm
Készülék szélessége	59,8 cm
Készülék mélysége	61,3 cm
Készülékmélység zárt ajtóval	64,8 cm
Készülékmélység nyitott ajtóval	109,6 cm
Súly	56,4 kg
Maximális betöltési mennyiség	9,0 kg
Hálózati feszültség	220-240 V, 50 Hz
 Minimális szelési biztosíték	10 A

Névleges teljesítmény 600 W

Teljesítményfelvétel

- Kikapcsolt állapot: 0,30 W
- Bekapcsolt állapot: 0,30 W

Környezeti hőmérséklet

- Legalább: 5 °C
- Legfeljebb: 35 °C

Hálózati csatlakozóvezeték hossza 145 cm

Ez a termék F energiahatékonysági osztályú fényforrásokat tartalmaz. A fényforrások cserealkatrészként állnak rendelkezésre, és csak megfelelően képzett szakember cserélheti ki őket.

A modellre vonatkozó további információk az interneten a <https://eprel.ec.europa.eu/> címen található.

¹ Csak az Európai Gazdasági Térség országai számára érvényes

hu Műszaki adatok

tók. Ez az internetcím az Európai Unió hivatalos termékadatbankjára, az EPREL-re mutat. Kérjük, ott kövesse a modellkereséshez megjelenő utasításokat. A modell azonosítója az adattáblán található termékszám (E-Nr.) perjel előtti része. Másik megoldásként a modellazonosítót megtalálja az EU-energiacímke első sorában is.



Thank you for buying a Bosch Home Appliance!

Register your new device on MyBosch now and profit directly from:

- **Expert tips & tricks for your appliance**
- **Warranty extension options**
- **Discounts for accessories & spare-parts**
- **Digital manual and all appliance data at hand**
- **Easy access to Bosch Home Appliances Service**

Free and easy registration – also on mobile phones:

www.bosch-home.com/welcome



Looking for help? You'll find it here.

Expert advice for your Bosch home appliances, help with problems or a repair from Bosch experts.

Find out everything about the many ways Bosch can support you:

www.bosch-home.com/service

Contact data of all countries are listed in the attached service directory.

BSH Hausgeräte GmbH

Carl-Wery-Straße 34
81739 München, GERMANY
www.bosch-home.com

A Bosch Company



9001852634 (030707)

hu