



**BOSCH**



Register your  
new device on  
MyBosch now and  
get free benefits:  
[bosch-home.com/  
welcome](https://bosch-home.com/welcome)

# Szárítógép

**WQB246C0BY**

**[hu]** Használati útmutató és tele-  
pítési útmutató

## További információkat a Digitális felhasználói kézikönyvben talál.



## Tartalomjegyzék

<b>1 Biztonság</b> .....	<b>4</b>	<b>8 Szárítási mód</b> .....	<b>28</b>
1.1 Általános útmutatások.....	4	8.1 Szárítási mód megváltoztatá- sa.....	28
1.2 Rendeltetészerű használat .....	4	8.2 Szárítási mód kiválasztása .....	28
1.3 A használók körének korláto- zása .....	4	<b>9 Programok</b> .....	<b>29</b>
1.4 Biztonságos beszerelés .....	5	9.1 Automata programok .....	29
1.5 Biztonságos használat .....	7	9.2 Időprogramok.....	30
1.6 Biztonságos tisztítás és kar- bantartás.....	9	<b>10 Tartozékok</b> .....	<b>32</b>
<b>2 Anyagi károk elkerülése</b> .....	<b>11</b>	<b>11 Ruhanemű</b> .....	<b>33</b>
<b>3 Környezetvédelem és takaré- kosság</b> .....	<b>11</b>	11.1 Ruhanemű előkészítése .....	33
3.1 A csomagolási hulladék ár- talmatlanítása .....	11	<b>12 A kezelés alapjai</b> .....	<b>33</b>
3.2 Energiamegtakarítás .....	11	12.1 A gép bekapcsolása .....	33
3.3 Energiatakarékos üzemmód ...	12	12.2 Program beállítása .....	33
<b>4 Elhelyezés és csatlakoztatás</b> ...	<b>12</b>	12.3 Programbeállítások módo- sítása .....	33
4.1 A készülék kicsomagolása.....	12	12.4 Programbeállítások menté- se.....	34
4.2 A csomagolás tartalma .....	12	12.5 Ruhanemű behelyezése.....	34
4.3 A felállítási helyre vonatkozó követelmények.....	13	12.6 Program indítása .....	34
4.4 Vízelvezető tömlő.....	14	12.7 Ruhanemű hozzáadása.....	34
4.5 A készülék beállítása.....	16	12.8 Program megszakítása .....	34
4.6 Ajtóütköző cseréje.....	16	12.9 Ruhanemű kivétele.....	34
4.7 A készülék elektromos csat- lakoztatása .....	18	12.10 Készülék készenléti (Standby) üzemmódba he- lyezése.....	35
<b>5 Ismerkedés</b> .....	<b>19</b>	12.11 Pihefogó .....	35
5.1 A készülék.....	19	12.12 Kondenzvíztartály.....	36
5.2 Kezelőegység .....	20	<b>13 Gyerekzár</b> .....	<b>37</b>
5.3 Kezelési logika .....	20	13.1 A gyermekzár aktiválása .....	37
<b>6 Kijelző</b> .....	<b>21</b>	13.2 Gyerekzár kikapcsolása.....	37
<b>7 Gombok</b> .....	<b>23</b>		

<b>14 Gyűrődésmentesítő funkció ...</b>	<b>37</b>	<b>19 Zavarok elhárítása.....</b>	<b>49</b>
14.1 Gyűrődésmentesítő funkció indítása .....	38	<b>20 Szállítás, tárolás és ártal- matlanítás .....</b>	<b>54</b>
14.2 Víztartályt megtölteni .....	38	20.1 A készülék előkészítése szállításra.....	54
<b>15 Home Connect .....</b>	<b>39</b>	20.2 A régi készülék ártalmatla- nítása .....	54
15.1 A Home Connect alkalma- zás beállítása.....	39	<b>21 Vevőszolgálat.....</b>	<b>55</b>
15.2 Home Connect beüzemelé- se.....	40	21.1 Termékszám (E-Nr.), gyártá- si szám (FD) és sorszám (Z-Nr.) .....	55
15.3 Home Connect menü .....	40	<b>22 Fogyasztási adatok.....</b>	<b>56</b>
15.4 A Wi-Fi bekapcsolása a ké- szüléken .....	40	<b>23 Műszaki adatok .....</b>	<b>57</b>
15.5 A Wi-Fi kikapcsolása a ké- szüléken .....	40	<b>24 Megfelelőségi nyilatkozat .....</b>	<b>58</b>
15.6 A készülék hálózati beállítá- sainak visszaállítása .....	40		
15.7 Távoli indítás.....	41		
15.8 Intelligens programajánlás ....	41		
15.9 Távdiagnosztika.....	42		
15.10 Adatvédelem .....	42		
<b>16 Alapbeállítások.....</b>	<b>43</b>		
16.1 Az alapbeállítások áttekinté- se.....	43		
16.2 Alapbeállítások módosítása ..	44		
<b>17 A készülék ápolása .....</b>	<b>44</b>		
17.1 A készülék ápolásának elő- készítése.....	44		
17.2 A készülék ápolásának elin- dítása.....	45		
17.3 A készülék egyszerű ápolá- sának végrehajtása .....	45		
17.4 A készülék intenzív ápolá- sának végrehajtása .....	45		
<b>18 Tisztítás és ápolás .....</b>	<b>47</b>		
18.1 Típek a tisztításhoz és ápoláshoz.....	47		
18.2 A víztartály szűrője .....	47		
18.3 Nedvességszenzor .....	47		
18.4 A kondenzvíztartály szűrője...	48		



## 1 Biztonság

Tartsa be a következő biztonsági előírásokat.

### 1.1 Általános útmutatások



- Gondosan olvassa el ezt az útmutatót.
- Őrizze meg az útmutatót és a termékinformációkat a későbbi használat céljára, vagy az újabb tulajdonos számára.
- Ha szállítás közben megsérült a készülék, ne csatlakoztassa.

### 1.2 Rendeltetésszerű használat

A készüléket csak a következőkre használja:

- szárítógépben szárítható és vízben mosott textíliák szárítására és felfrissítésére.
- a háztartásban és az otthoni környezet zárt helyiségeiben.
- legfeljebb 4000 méter tengerszint feletti magasságig.

### 1.3 A használók körének korlátozása

Ezt a készüléket 8 év feletti gyermekek és csökkent testi, érzékszervi vagy mentális képességekkel, illetve kevés tapasztalattal és/vagy ismerettel rendelkező személyek is használhatják felügyelet mellett, vagy ha megtanították nekik a készülék biztonságos használatát és megértették a lehetséges veszélyeket.

Gyermekek nem játszhatnak a készülékkel.

A készülék tisztítását és a felhasználói karbantartást nem végezhetik gyermekek felügyelet nélkül.

Ne engedjen 3 év alatti gyerekeket és háziállatokat a készülék közelébe.

## 1.4 Biztonságos beszerelés

### **⚠ FIGYELMEZTETÉS – Áramütés veszélye!**

A szakszerűtlen beszerelés veszélyes.

- ▶ A készüléket csak az adattáblán megadottak szerint csatlakoztassa és üzemeltesse.
- ▶ A készüléket csak szabályszerűen felszerelt, földelt csatlakozóaljzaton át csatlakoztassa a váltakozó áramú hálózatra.
- ▶ A házi villamos hálózat védővezető-rendszere legyen szabályszerűen beszerelve. A beszerelésnek megfelelő méretű vezeték keresztmetszettel kell rendelkeznie.
- ▶ Hibaáram-védőkapcsoló használata esetén csak  jelzéssel ellátott típust használjon.
- ▶ A készülék ellátásához soha ne használjon külső kapcsolóberendezést, pl. időkapcsolós órát vagy távvezérlést.
- ▶ Soha ne csatlakoztassa a készüléket olyan áramkörhöz, amelyet az áramszolgáltató rendszeresen le- és visszakapcsol.
- ▶ Ha a készülék be van építve, akkor a hálózati csatlakozó és csatlakozóvezeték legyen szabadon hozzáférhető, és ha szabad hozzáférés nem lehetséges, akkor a fix csatlakoztatás során minden pólusra vonatkozó leválasztó berendezést kell beszerezni a kialakítási előírásoknak megfelelően.
- ▶ A készülék felállításakor ügyelni kell arra, hogy a hálózati csatlakozóvezeték ne szoruljon be, ne sérüljön meg.

A hálózati csatlakozóvezeték sérült szigetelése veszélyes.

- ▶ A hálózati csatlakozóvezeték soha ne érintkezzen a készülék forró részeivel vagy hőforrásokkal.
- ▶ A hálózati csatlakozóvezeték soha ne érintkezzen hegyes és éles szélű tárgyakkal.
- ▶ A hálózati csatlakozóvezeték soha ne törje meg, ne nyomja össze, ne változtassa meg.

### **⚠ FIGYELMEZTETÉS – Tűzveszély!**

Meghosszabbított hálózati csatlakozóvezeték és nem engedélyezett adapterek használata veszélyes.

- ▶ Ne használjon hosszabbító kábelt vagy többszörös csatlakozóaljzatot.

- ▶ Csak a gyártó által engedélyezett adaptereket és hálózati csatlakozóvezetéseket használjon.
- ▶ Ha a hálózati csatlakozóvezeték túl rövid, és nem áll rendelkezésre hosszabb hálózati csatlakozóvezeték, forduljon villanyszerelőhöz az épületvillamosság módosításáért.

### **⚠ FIGYELMEZTETÉS – Sérülésveszély!**

A készülék nehéz, megemelése sérülést okozhat.

- ▶ Ne emelje meg egyedül a készüléket.

Ha a mosógépet és a szárítógépet nem szakszerűen helyezi egymásra, a felállított készülék leeshet.

- ▶ A szárítógép kizárólag a szárítógép gyártója által biztosított összekötőelemmel szerelhető fel mosógépre  
→ *"Tartozékok", Oldal 32*. Más felállítási mód nem megengedett.
- ▶ A mosógépet és a szárítógépet ne állítsa egymásra, ha a szárítógép gyártója nem kínál megfelelő összekötőelemet.
- ▶ Soha ne helyezzen egymásra különböző gyártóktól származó, valamint eltérő mélységű és szélességű készülékeket.
- ▶ Az egymásra helyezett mosógépet és szárítógépet ne állítsa emelvényre, a készülékek lebillenhetnek.

### **⚠ FIGYELMEZTETÉS – Fulladásveszély!**

A gyermekek a csomagolóanyagokat a fejükre húzhatják vagy magukra tekerhetik, és megfulladhatnak.

- ▶ Gyermekektől tartsa távol a csomagolóanyagot.
- ▶ Ne engedje, hogy gyermekek játsszanak a csomagolóanyaggal.

### **⚠ VIGYÁZAT – Sérülésveszély!**

A készülék működés közben rezeghet vagy elmozdulhat.

- ▶ A készüléket tiszta, sík és szilárd felületre állítsa.
- ▶ A készüléket egy vízmérték segítségével állítsa vízszintbe a készüléklábak használatával.

A szakszerűtlenül elhelyezett tömlők és hálózati csatlakozóvezetékek miatt botlásveszély áll fenn.

- ▶ A tömlőket és hálózati csatlakozóvezetéseket úgy fektesse le, hogy a botlásveszély elkerülhető legyen.

Ha a készüléket a kiálló alkatrészeinél, pl. az ajtónál fogva mozgatja, akkor az alkatrészek letörhetnek.

- ▶ Ne mozgassa a készüléket kiálló alkatrészeinél fogva.

### **⚠ VIGYÁZAT – Vágott sérülés veszélye!**

A készülék éles peremeinek megérintése esetén megvághatja magát.

- ▶ Ne fogja meg a készülék éles peremeit.
- ▶ A készülék beszerelése és szállítása közben viseljen védőkesztyűt.

## **1.5 Biztonságos használat**

### **⚠ FIGYELMEZTETÉS – Áramütés veszélye!**

A sérült készülék és a sérült hálózati csatlakozóvezeték veszélyes.

- ▶ Soha ne használjon megsérült készüléket.
- ▶ Miközben a készüléket leválasztja az elektromos hálózatról, soha ne a hálózati csatlakozóvezetékét húzza. Mindig a hálózati csatlakozóvezeték dugóját húzza.
- ▶ Ha a készülék vagy a hálózati csatlakozóvezeték megsérült, azonnal húzza ki a hálózati csatlakozóvezeték csatlakozódugóját, vagy kapcsolja le a biztosítékszekrényben lévő biztosítékot.
- ▶ Forduljon a vevőszolgálathoz. → *Oldal 55*

A behatoló nedvesség áramütést okozhat.

- ▶ A készüléket csak zárt helyiségben használja.
- ▶ A készüléket ne tegye ki nagy hőnek és nedvességnek.
- ▶ A készülék tisztításához ne használjon gőzsugaras vagy magasnyomású tisztítógépet, tömlőt vagy zuhanyt.

### **⚠ FIGYELMEZTETÉS – Egészségkárosodás veszélye!**

A gyermekek bezárhatják magukat a készülékbe és életveszélybe kerülhetnek.

- ▶ A készüléket ne állítsa ajtó mögé, mert az blokkolja vagy megakadályozza a készülék ajtajának kinyitását.
- ▶ A kiszolgált készülék hálózati csatlakozóvezetékének hálózati dugóját húzza ki, majd vágja át a hálózati csatlakozóvezetékét, és oly mértékben tegye tönkre a készülék ajtajának zárját, hogy az ajtót többé ne lehessen becsukni.

### **⚠ FIGYELMEZTETÉS – Fulladásveszély!**

A gyermekek az apró alkatrészeket belélegezhetnek vagy lenyelhetik, és megfulladhatnak tőlük.

- ▶ Gyermekektől tartsa távol az apró alkatrészeket.
- ▶ Ne engedje, hogy gyermekek játsszanak az apró alkatrészekkel.

### **⚠ FIGYELMEZTETÉS – Robbanásveszély!**

A készülék közelében található szénpor vagy liszt robbanáshoz vezethet.

- ▶ A készülék működésének ideje alatt tartsa tisztán a készülék környezetét.

### **⚠ FIGYELMEZTETÉS – Mérgezés veszélye!**

A készülék kondenzvize nem ivóvíz, és szöszökkel szennyezett lehet.

- ▶ Ne igya meg és ne használja újra a készülék kondenzvizét. A mosó- és ápolószerek elfogyasztva mérgezést okozhatnak.
- ▶ Ha tévedésből lenyelik, orvoshoz kell fordulni.
- ▶ A mosószereket és öblítőket gyermektől elzárva kell tárolni.

### **⚠ FIGYELMEZTETÉS – Tűzveszély!**

A készülékben található R290 hűtőközeg környezetbarát, viszont gyúlékony, és nyílt lánggal vagy gyújtóforrással való találkozás esetén lángra lobbánhat.

- ▶ Tartsa távol a nyílt lángot vagy a gyújtóforrásokat a készüléktől.



### **⚠ FIGYELMEZTETÉS – Robbanásveszély!**

A pihefogóban található lerakódások szárítás során meggyulladhatnak.

- ▶ Rendszeresen tisztítsa meg a pihefogót.

A könnyen gyulladó tárgyak, például az öngyújtók vagy gyufák, szárítás közben lángra kaphatnak.

- ▶ Szárítás előtt minden, könnyen gyulladó tárgyat vegyen ki a ruhanevelő zsebeiből.



Ha a még ki nem mosott ruhanemű oldószerrel, olajjal, viasszal, viaszeltávolítóval, festékkel, zsírral vagy folttisztítóval érintkezett, akkor a szárítás során meggyulladhat.

- ▶ Ne szárítson mosatlan ruhaneműt ebben a készülékben.
- ▶ Szárítás előtt alaposan öblítse ki a ruhaneműt forró mosószeres vízben.
- ▶ Ne használja a készüléket, ha a ruhaneműt előzőleg ipari vegyszerekkel tisztította.

### **⚠ FIGYELMEZTETÉS – Tűzveszély!**

Ha a szárítást idő előtt megszakítja, a ruhanemű nem hűl le kellőképpen, és meggyulladhat.

- ▶ Ne szakítsa meg idő előtt a szárítóprogramot.
- ▶ Ha a szárítást idő előtt megszakítja, azonnal vegye ki és teregesse ki a ruhaneműt.

### **⚠ VIGYÁZAT – Sérülésveszély!**

Ha felmászik vagy rááll a készülékre, a fedőlap eltörhet.

- ▶ Ne másszon fel és ne álljon rá a készülékre.

Ha ráül vagy rátámaszkodik a készülék nyitott ajtajára, a készülék felbillenhet.

- ▶ Soha ne üljön vagy támaszkodjon a készülék ajtajára.
- ▶ Ne helyezzen tárgyakat a készülék ajtajára.

Ha a forgó dobba nyúl, megsérülhet a keze.

- ▶ Mielőtt belenyúlna, várja meg a dob teljes leállítását.

## **1.6 Biztonságos tisztítás és karbantartás**

### **⚠ FIGYELMEZTETÉS – Áramütés veszélye!**

A szakszerűtlen javítás veszélyes.

- ▶ Soha ne végezzen műszaki változtatásokat a készüléken vagy annak funkcióin.
- ▶ A készüléket csak szakképzett személyek javíthatják.
- ▶ A készülék javításához csak eredeti pótalkatrészeket szabad használni.
- ▶ Ha a készülék hálózati csatlakozóvezetéke megsérül, akkor azt a veszélyek elkerülése érdekében csak a gyártó, a gyártó vevőszolgálat vagy egy hasonlóan képzett személy cserélheti ki.

A behatoló nedvesség áramütést okozhat.

- ▶ A készülék tisztításához ne használjon gőzsugaras vagy magasnyomású tisztítógépet, tömlőt vagy zuhanyt.

### **⚠ FIGYELMEZTETÉS – Sérülésveszély!**

Ha nem eredeti pótalkatrészeket és tartozékokat használ, az veszélyes helyzeteket okoz.

- ▶ Csak eredeti pótalkatrészeket és tartozékokat használjon.

### **⚠ FIGYELMEZTETÉS – Mérgezés veszélye!**

Oldószertartalmú tisztítószer használata esetén mérgező gőzök keletkezhetnek.

- ▶ Ne használjon oldószertartalmú tisztítószereket.

## 2 Anyagi károk elkerülése

### FIGYELEM!

Az öblítők, mosószerek, ápolószerek és tisztítószeres helytelen adagolása hatással lehet a készülék működésére.

- ▶ Vegye figyelembe a gyártó adagolási utasításait.

A maximális betöltési mennyiség túllépése esetén előfordulhat, hogy a készülék nem működik megfelelően.

- ▶ Minden programnál vegye figyelembe a maximálisan betölthető ruhamennyiséget, és ne lépje túl azt.  
→ *"Programok", Oldal 29*

Túlmelegedés esetén előfordulhat, hogy a készülék nem működik megfelelően.

- ▶ Működés közben tartsa szabadon a készülék szellőzőnyílását.
- ▶ Biztosítsa a helyiség megfelelő szellőzését.

A készülék szellőzőnyílása működés közben beszívhatja a könnyű tárgyakat, például hajszálakat vagy pihéket, ezért előfordulhat, hogy a készülék nem működik megfelelően.

- ▶ A készülék működésének ideje alatt tartsa tisztán a készülék környezetét.
- ▶ Tartsa távol a könnyű tárgyakat a készüléktől.

A habosított műanyag és a habszivacs a szárítás során deformálódhat vagy megolvadhat.

- ▶ Ne szárítson habosított műanyagot vagy habszivacsot tartalmazó ruhaneműket.

A nem megfelelő tisztítószeres károsíthatják a készülék felületét.

- ▶ Ne használjon karcoló vagy súroló tisztítószereseket.
- ▶ Ne használjon magas alkoholtartalmú tisztítószereseket.

- ▶ Ne használjon kemény súrolópárnát vagy tisztítószivacsot.
- ▶ A készüléket csak vízzel és puha, nedves kendővel tisztítsa.
- ▶ A mosószer- és permetmaradványokat azonnal távolítsa el a készülékről.

## 3 Környezetvédelem és takarékoság

### 3.1 A csomagolási hulladék ártalmatlanítása

A felhasznált csomagolóanyagok környezetkímélők és újrahasznosíthatók.

- ▶ Az egyes összetevőket fajtánként szétválogatva ártalmatlanítsa.

### 3.2 Energiamegtakarítás

Ha megfogadja ezeket a tanácsokat, készüléke kevesebb áramot fogyaszt.

A készüléket jól szellőző helyiségben üzemeltesse, és hagyja szabadon a készülék szellőzőnyílását.

- ✓ A nem megfelelő szellőzés meghosszabbítja a program időtartamát, és növeli az energiafelhasználást.

Szárítás előtt centrifugálja ki a ruhaneműt a mosógépben.

- ✓ A nedvesebb ruhanemű meghosszabbítja a program időtartamát, és növeli az energiafelhasználást.

Tartsa be a programok maximális betöltési mennyiségét.

→ *"Programok", Oldal 29*

- ✓ Ha túllépi a maximális betölthető mennyiséget, az meghosszabbítja a program időtartamát, és növeli az energiafelhasználást.

Szárítás után tisztítsa meg a pihefogó szűrőt → *Oldal 35*.

- ✓ A szennyezett pihefogó szűrő csökkenti a légáramlást a készülékben, ami hosszabb szárítási időt és nagyobb energiafogyasztást eredményez.

A nem használt Wi-Fi-t kapcsolja ki. → *"A Wi-Fi kikapcsolása a készüléken", Oldal 40*.

- ✓ Az aktív Wi-Fi növeli az energiafogyasztást.

### 3.3 Energiatakarékos üzemmód

Ha a készüléket hosszabb ideig nem használja, akkor az automatikusan energiatakarékos üzemmódba kapcsol. Minden kijelző kialszik és a ▶ szimbólum villog.

Ha ismét működteti a készüléket, az energiatakarékos üzemmód kikapcsol.

Ha nem használja a továbbiakban a készüléket, az automatikusan készenléti üzemmódba (Standby) kapcsol.

---

## 4 Elhelyezés és csatlakoztatás

### 4.1 A készülék kicsomagolása

#### FIGYELEM!

A dobben maradó tárgyak, amelyek nem a készülék belsejében való üzemeltetéséhez alkalmasak, anyagi és készülékkárokat okozhatnak.

- ▶ Üzemeltetés előtt távolítsa el ezeket a tárgyakat és a mellékelt tartozékokat a dobból.

1. A csomagolóanyagot és a védőfóliákat maradéktalanul távolítsa el a készülékről.

→ *"A csomagolási hulladék ártalmatlanítása", Oldal 11*

2. Ellenőrizze a készüléket látható sérülések szempontjából.
3. Nyissa ki az ajtót.
4. Távolítsa el a tartozékokat a dobból.
5. Csukja be az ajtót.



### 4.2 A csomagolás tartalma



Kicsomagolás után ellenőrizze az összes alkatrészt szállítási károk tekintetében, valamint a szállítmány teljességét.

#### FIGYELEM!

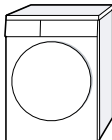
A hiányos vagy hibás alkatrészekkel történő üzemeltetés korlátozhatja a készülék funkcióit, dologi károkat vagy a készülékkárosodást okozhat.

- ▶ Ne üzemeltesse a készüléket hiányos vagy hibás tartozékokkal.
- ▶ A készülék üzemeltetése előtt pótolja a megfelelő tartozékokat. → *"Tartozékok", Oldal 32*

A csomag tartalma	Leírás
	Ruhaszárítógép
	Kísérő dokumentumok

A csomag tartalma	Leírás
	Vízvezető tömlő csatlakozóadap-terrel, rögzítőeszközzel és könyökkel. → "Vízvezető tömlő", Oldal 14
	Vizeskanna → "Víztartályt megtölteni", Oldal 38

### 4.3 A felállítási helyre vonatkozó követelmények

#### FIGYELEM!

Ha a készüléket 40°-nál nagyobb szögben dönti meg, a benne lévő maradék víz kifolyhat és anyagi kárt okozhat.

- ▶ Óvatosan döntse meg a készüléket.
- ▶ A készüléket állítva szállítsa. A készülékben lévő maradékvíz megfagyása esetén károsíthatja a készüléket.
- ▶ A készüléket ne állítsa fel és ne üzemeltesse fagyveszélyes helyeken vagy szabadban.

Ha a készüléket közvetlenül szállítás után üzemelteti, a készülékben lévő hűtőfolyadék a készülék károsodását okozhatja.

- ▶ Szállítást követően pihentesse a készüléket 2 órán át, mielőtt beüzemeli.

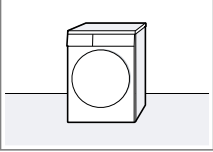
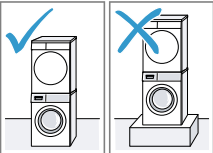
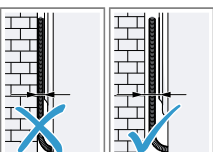
Felállítási hely	Követelmények
Padlón 	A készüléket tiszta, sima és szilárd felületre helyezze. Vízszintezze a készüléket → Oldal 16.
Mosó-szárító oszlop részeként 	Ezt a készüléket csak a szárító gyártójának eredeti összekötő-elemével állítsa fel mosó-szárító oszlop részeként. <ul style="list-style-type: none"> <li>■ Összekötő készlet kihúzható munkalappal → Oldal 32</li> <li>■ Összekötő készlet → Oldal 32</li> </ul> A készüléket csak ugyanattól a gyártótól származó mosógépre állítsa. A készülék mélysége és szélessége egyezzen meg a mosógép azonos méreteivel. A mosó-szárító oszlopot ne állítsa emelvényre.
Falon 	Ügyeljen arra, hogy a tömlők és hálózati csatlakozóvezetékek ne szoruljon a fal és a készülék közé.

## 4.4 Vízelvezető tömlő

Szárítás közben a készülékben kondenzvíz keletkezik, amelyet készüléke gyárilag a kondenzvíztartályban gyűjt. A felesleges vizet a vízelvezető tömlő alkalmazásával vezesse el közvetlenül a lefolyóvízbe.

### Megjegyzések

- Ezt a készüléket a mellékelt vízelvezető tömlővel használja.  
→ "A vízelvezető tömlő csatlakoztatása", Oldal 14  
A vízelvezető tömlő csatlakoztatása esetén nem kell rendszeresen kiürítenie a kondenzvíztartályt.  
→ "A kondenzvíztartály kiürítése", Oldal 37
- Az opcionális  
→ "Tartozékok", Oldal 32 a vevőszolgálatnál rendelhető meg.

### A vízelvezető tömlő csatlakoztatása

Ha nem szeretné rendszeresen üríteni a kondenzvíztartályt, csatlakoztassa a vízelvezető tömlőt.

### FIGYELEM!

Amennyiben a készüléket megfelelően csatlakoztatott kondenzvíztömlő vagy vízelvezető tömlő rögzítése nélkül üzemelteti, folyadék léphet ki a toldatból.

- ▶ A készülék üzemeltetése előtt szakszerűen csatlakoztassa a kondenzvíztömlőt vagy a lefolyótömlőt a toldathoz.

### Követelmények

- A készülék és a tartozékai ki vannak csomagolva.  
→ "A készülék kicsomagolása", Oldal 12
- A készüléket felállították a felállítási helyen.  
→ "A felállítási helyre vonatkozó követelmények", Oldal 13

1. Húzza ki a kondenzvíztömlőt a toldatból.

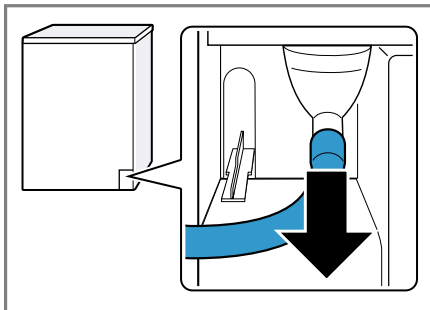

A kondenzvíztömlő gyárilag csatlakoztatva van a toldatra.

**Megjegyzés:** A kondenzvíztömlő eltávolításakor távozhat egy kevés folyadék a toldatból.

2. A kondenzvíztömlőt tolja be a tartóba.

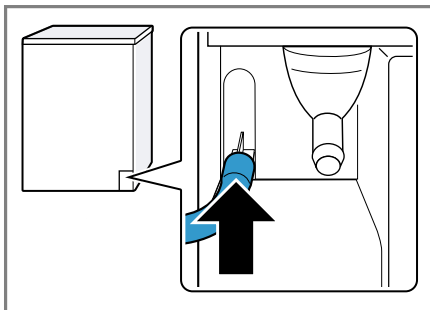

3. A vízelvezető tömlőt ütközésig tolja rá a toldatra.

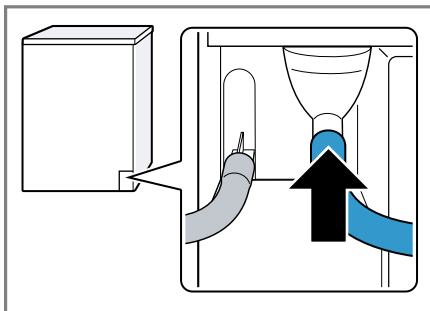

4. Ürítse ki a kondenzvíztartályt  
→ *Oldal 37.*

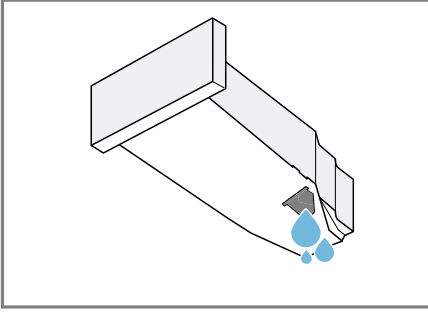

5. Távolítsa el a dugót az alsó részről.

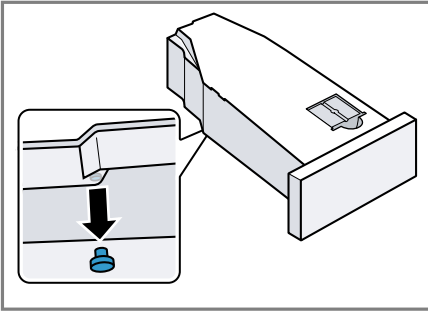

6. A dugót helyezze be a felső részen lévő teknőbe.

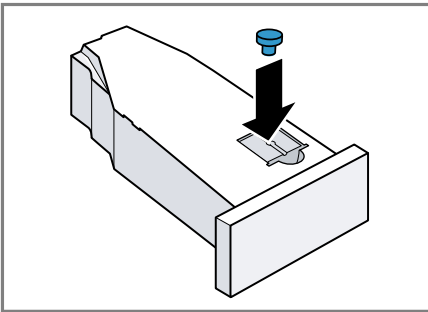

7. Tolja be a kondenzvíztartályt  
→ *Oldal 37.*
8. Csatlakoztassa a készüléket a víz-  
elvezetéshez.  
→ *"A vízvezetés csatlakoztatási  
módjai", Oldal 15*

**Tipp:** Ahhoz, hogy kondenzvizet ismét a kondenzvíztartályban gyűjtse, pl. a készülék felállítási helyének változásakor, hajtsa végre ugyanezeket a lépéseket fordított sorrendben.

## A vízvezetés csatlakoztatási módjai

### FIGYELEM!

Eldugult vagy zárt lefolyó esetén a felgyülemelő víz visszafolyhat a készülékbe.

- ▶ A készülék üzemeltetése előtt bizonyosodjon meg arról, hogy a szennyvíz lefolyik, és szüntesse meg a dugulást.

A mosóvíz szifon-  
ba vezetése.

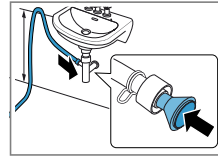

A csatlakozási  
helyet biztosítsa  
egy tömlőbilincs-  
csel (12–  
22 mm).

A vízvezető  
tömlőt minimum  
80 cm-es tömlő-  
vezetéssel és  
maximum  
100 cm-es ma-  
gasságban rög-  
zítse.

**Megjegyzés:** Az  
Y-elosztó  
→ *Oldal 32*  
se-  
gítségével a víz-  
elvezető tömlőt  
csatlakoztathatja  
egy másik készülé-  
kkel, pl. egy  
mosógéppel kö-  
zös lefolyó szif-  
onjába.

A mosóvíz mosdókagylóba vezetése.

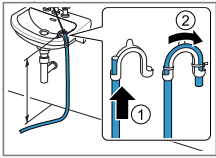

A vízvezetető tömlőt teljesen tolja keresztül a könyökidomon → *Oldal 13*, és rögzítse a rögzítőanyagokkal. Rögzítse a könyökidomot max. 100 cm-es magasságban.

A mosóvíz összefolyóba vezetése.

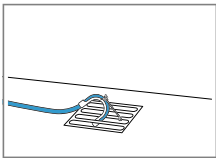

A vízvezetető tömlőt teljesen tolja keresztül a könyökidom → *Oldal 13*, és rögzítse a rögzítőanyagokkal. Rögzítse a könyökcsövet az összefolyón.

## 4.5 A készülék beállítása

A zajok és rezgések csökkentése érdekében kapcsolja ki megfelelően a készüléket.

- ▶ A készülék beállításához forgassa el a készülék lábait. A készülék helyzetét ellenőrizze vízmértékkel.

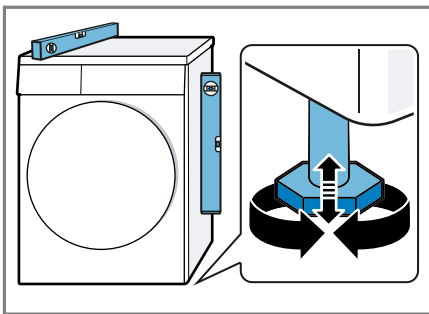

Minden készüléklábnak biztosan kell állnia a padlón.

## 4.6 Ajtóütköző cseréje

Annak érdekében, hogy könnyebben be tudja helyezni és ki tudja venni a ruhaneműt, kicserélheti az ajtóütközőt.

### ⚠ VIGYÁZAT

#### Vágott sérülés veszélye!

A készülék éles peremeinek megérintése esetén megvághatja magát.

- ▶ Ne fogja meg a készülék éles peremeit.
- ▶ A készülék beszerelése és szállítása közben viseljen védőkesztyűt.

### Megjegyzések

- A csavarok eltávolításához és behelyezéséhez kizárólag Torx T15 és Torx T20 csavarhúzókat használjon.
- Az anyagi károk elkerülése érdekében fektesse az ajtót sima és puha felületre.

### Az ajtó eltávolítása

**Követelmény:** A készülék le van választva a hálózatról.

1. Nyissa ki az ajtót.
2. Csavarozza le az ajtót.

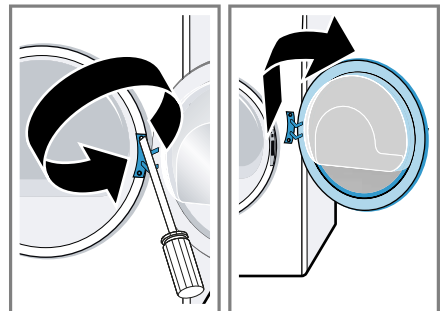



**Ajtózsánér és ajtókampó cseréje**

1. Csavarozza le az ajtózsánér burkolatát.

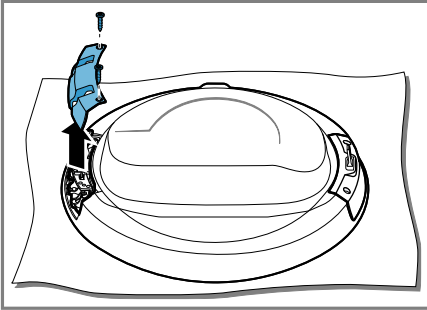

2. Csavarozza le az ajtózsánért és az ajtókampót.

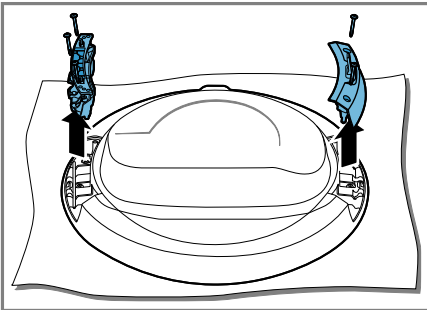

3. Csavarozza be az ajtózsánért és az ajtókampót az ellenkező oldalon.

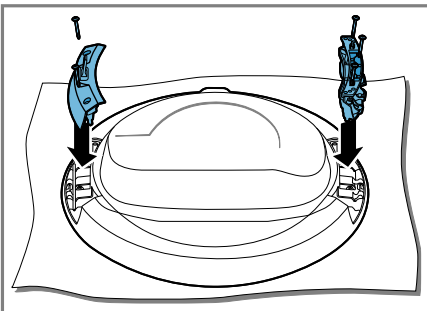

Ügyeljen arra, hogy eközben az ajtó-tömítés ne csípődjön be és ne sérüljön meg.

4. Csavarozza be az ajtózsánér burkolatát.

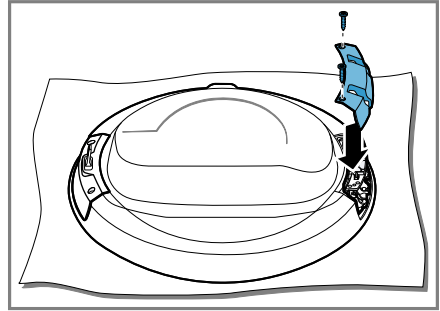

Ügyeljen arra, hogy eközben az ajtó-tömítés ne csípődjön be és ne sérüljön meg.

5. Távolítsa el a színes ajtófogantyú-jelzőt és cserélje ki az ellenkező oldali burkolatra.

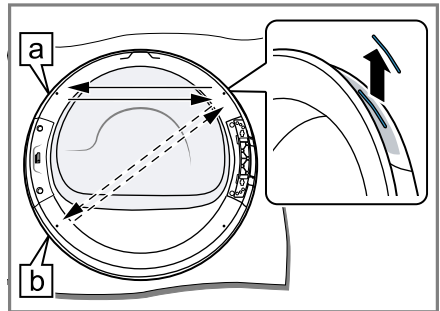

Válassza ki az ajtófogantyú-jelző helyzetét a készülék felállítási helyzetének megfelelően:

- **a** A készülék a padlón áll.
- **b** A készülék megemelve, mosó-száritó oszlopon áll.

## Ajtózár cseréje

1. Csavarozza le az ajtózár burkolatát.

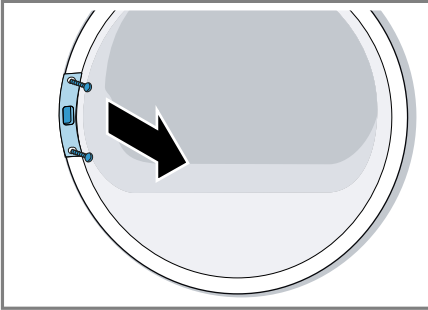

2. Távolítsa el az ajtózárat.

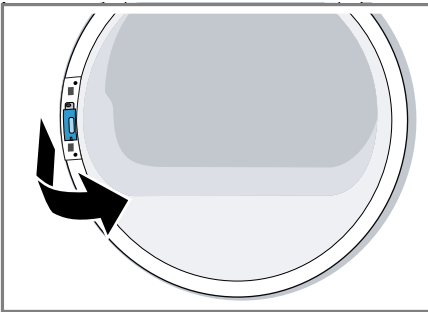

3. Helyezze be az ellenkező oldalon az ajtózárat.

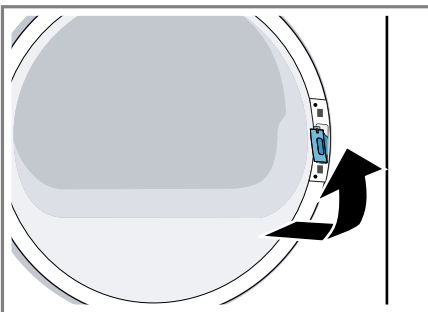

4. Csavarozza be az ajtózár burkolatát.

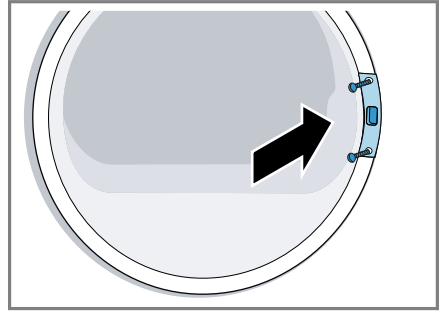

5. Csavarozza be az ajtót.

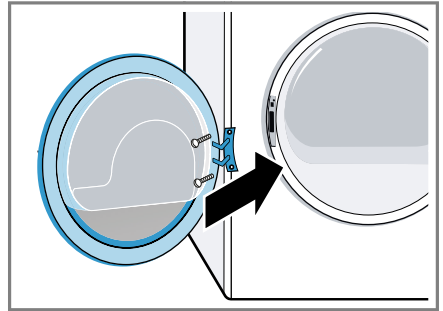

## 4.7 A készülék elektromos csatlakoztatása

1. A készülék hálózati csatlakozóvezetékének a dugóját dugja a készülék közelében lévő csatlakozóaljzatba.

A készülék csatlakoztatási adatait a Műszaki adatok → Oldal 57 alatt találja.

2. Ellenőrizze, hogy a hálózati csatlakozódugó teljesen be van-e nyomva.

## 5 Ismerkedés

### 5.1 A készülék

Itt áttekintést talál készülékének részeiről.

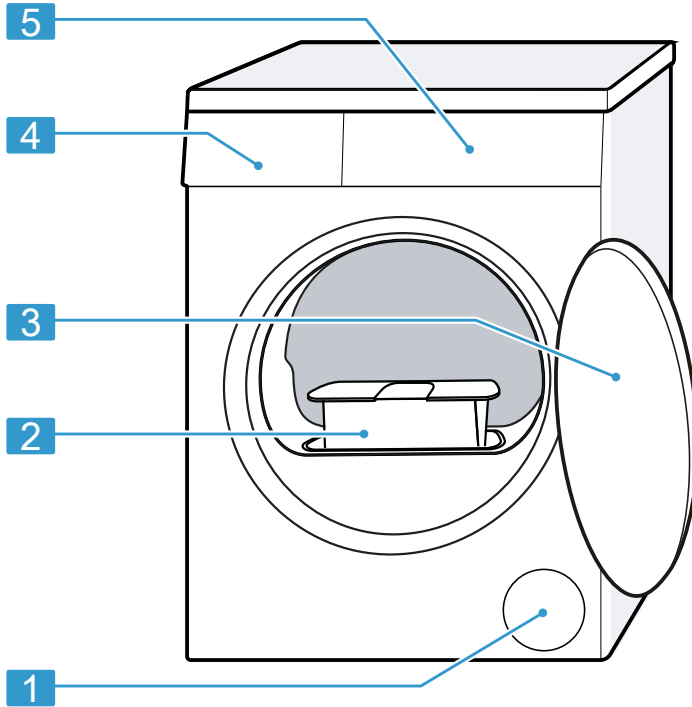

A készüléktípustól függően a kép részletei eltérhetnek, pl. a szín és a forma.

<b>1</b>	Szellőzőnyílás
<b>2</b>	Pihefogó → <i>Oldal 35</i>
<b>3</b>	Ajtó

<b>4</b>	Kondenzvíztartály → <i>Oldal 36</i>
<b>5</b>	Kezelőegység → <i>Oldal 20</i>

## 5.2 Kezelőegység

A kezelőpanelen beállíthatja készülékének összes funkcióját, és információkat kaphat az üzemállapotról.

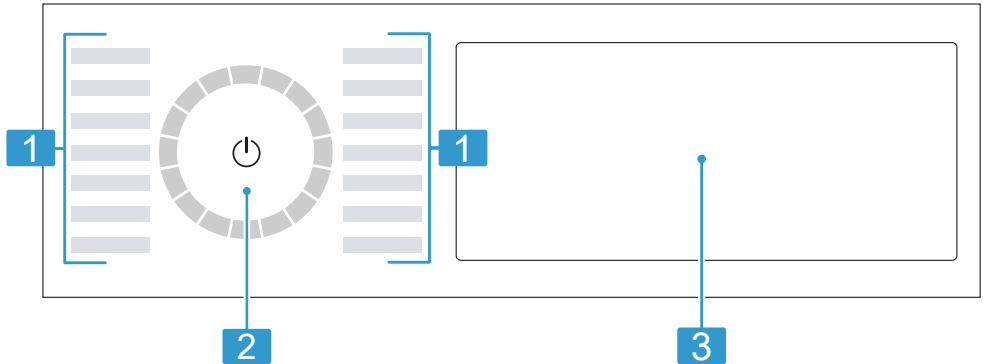

**1** Programok → *Oldal 29*

**2** Programválasztó → *Oldal 33*

**3** Gombok → *Oldal 23* és kijelző → *Oldal 21*

## 5.3 Kezelési logika

A kijelző egyes területei gombok és reagálnak az érintésre. A gombok megnyomásával be- és kikapcsolhatja vagy módosíthatja a beállításokat. A bekapcsolt beállítások a kijelzőn világos kiemeléssel jelennek meg.

### FIGYELEM!

A kijelzőre gyakorolt erőszakos behatás a kijelző károsodást eredményezheti.

- ▶ Ne gyakoroljon erős nyomást a kijelzőre.
- ▶ Ne nyomjon éles vagy hegyes tárgyakat a kijelzőhöz.

### Beállítási érték módosítása

Bizonyos beállítások bekapcsolásával a kijelző választógombokat jelenít meg és módosíthatja a beállított értéket.

- ▶ Nyomja meg a Választógombok → *Oldal 23* elemet.



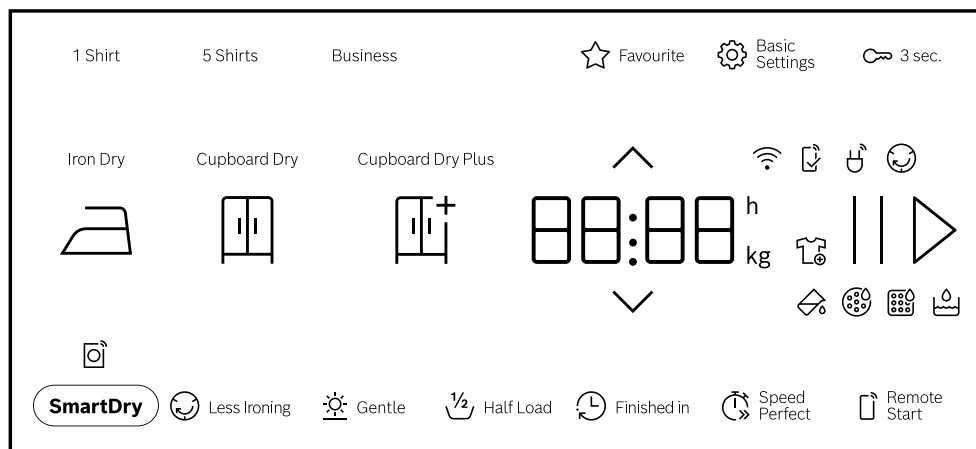

A kijelző megjeleníti a beállított értéket.

## 6 Kijelző





A kijelzőn az aktuális beállítások, a választható lehetőségek, illetve információs szövegek láthatók.



Példa a kijelzőre

Kijelzés	Leírás
0:40 <sup>1</sup>	A program várható ideje vagy a programból hátralévő idő órában és percben.
9,0 <sup>1</sup>	Javaslat a beállított program maximális betöltési mennyiségére kg-ban.
10h <sup>1</sup>	Programbefejezési idő → "Gombok", Oldal 27
	Kivehet vagy utólag betehet ruhaneműt és megszakíthatja az aktuális programot. → "Ruhanemű hozzáadása", Oldal 34
	Ürítse ki és tolja be a kondenzvíztartályt. → "A kondenzvíztartály kiürítése", Oldal 37
	Tisztítsa meg a pihefogót. → "Pihefogó megtisztítása", Oldal 35
CARÉ	Hajtsa végre a készülék egyszerű ápolására szolgáló programot. → "A készülék ápolása", Oldal 44
	Töltse fel a víztartályt a gyűrődésmentesítő funkcióhoz. → "Vízartályt megtölteni", Oldal 38



<sup>1</sup> Példa

Kijelzés	Leírás
Hot	A mosnivaló károsodásának elkerülésére a hűtési folyamat a forgó dobban néhány percig hűti a mosnivalót. A lehűtési folyamat megszakítható az ajtó kinyitásával. <b>Megjegyzés:</b> Ne módosítsa a beállított programot.
	<ul style="list-style-type: none"> <li>■ világít: a készülék Wi-Fi-n keresztül össze van kapcsolva az otthoni hálózattal.</li> <li>■ villog: a készülék Wi-Fi-n keresztül próbál csatlakozni az otthoni hálózathoz.</li> </ul> <p>→ "Home Connect ", Oldal 39</p>
	Azok a beállítások, melyek nem elérhetőek a készüléken, a Home Connect alkalmazáson keresztül kerültek beállításra. További információkat a Home Connect alkalmazásban talál.
	Gyűrdésvédelem Program állapota
	Szünet Program állapota
End	Program vége Program állapota
<sup>1</sup> Példa	

## 7 Gombok



Itt a gombok és a kapcsolódó beállítási lehetőségek áttekintését láthatja.





Gomb	Kiválasztás	Leírás
▷	<ul style="list-style-type: none"> <li>■ indítás</li> <li>■ megszakítás</li> <li>■ szüneteltetés</li> </ul>	<p>Program indítása, megszakítása vagy szüneteltetése.</p> <p>Ha a    szimbólum megjelenik, szüneteltetheti a programot.</p> <p>Ha a ▷ szimbólum megjelenik, elindíthatja a programot.</p>
⏻ (hálózati kapcsoló)	<ul style="list-style-type: none"> <li>■ bekapcsolás</li> <li>■ Készenléti üzemmód</li> </ul>	<p>Kapcsolja be vagy helyezze készenléti üzemmódba a készüléket.</p>
🔒 3 sec.	<ul style="list-style-type: none"> <li>■ bekapcsolás</li> <li>■ kikapcsolás</li> </ul>	<p>Gyerekszár bekapcsolása vagy kikapcsolása.</p> <p>Biztosítsa a kezelőfelületet a véletlen működtetés ellen.</p> <p>Ha bekapcsolta a gyerekszárát, és kikapcsolja a készüléket, akkor a gyerekszár bekapcsolva marad.</p> <p>→ "Gyerekszár", Oldal 37</p>
◊	Többszörös kiválasztás	<p>Egy beállítás módosításához tartsa nyomva a(z) ^ választógombot vagy a(z) v elemet, amíg a kijelző a kívánt beállítást nem mutatja.</p>
⚙ Basic Settings	Többszörös kiválasztás	<p>→ "Alapbeállítások", Oldal 43</p>

Gomb	Kiválasztás	Leírás
☆ Favourite	<ul style="list-style-type: none"> <li>■ mentés</li> <li>■ beállítás</li> </ul>	<p>A gombot kb. 3 másodpercig lenyomva mentheti egyéni programbeállításait.</p> <p>→ <i>"Programbeállítások mentése", Oldal 34</i></p> <p>A gomb rövid megnyomásával megadhatja a programban egyéni programbeállításait.</p>
Cupboard Dry Plus 	<ul style="list-style-type: none"> <li>■ bekapcsolás</li> <li>■ kikapcsolás</li> </ul>	<p>A szárítási mód határozza meg, mennyire nedves vagy száraz legyen a ruhanemű a program vége után.</p> <p>→ <i>"Szárítási mód", Oldal 28</i></p>
Cupboard Dry 	<ul style="list-style-type: none"> <li>■ bekapcsolás</li> <li>■ kikapcsolás</li> </ul>	<p>A szárítási mód határozza meg, mennyire nedves vagy száraz legyen a ruhanemű a program vége után.</p> <p>→ <i>"Szárítási mód", Oldal 28</i></p>
Iron Dry 	<ul style="list-style-type: none"> <li>■ bekapcsolás</li> <li>■ kikapcsolás</li> </ul>	<p>A szárítási mód határozza meg, mennyire nedves vagy száraz legyen a ruhanemű a program vége után.</p> <p>→ <i>"Szárítási mód", Oldal 28</i></p>





Gomb	Kiválasztás	Leírás
5 Shirts	<ul style="list-style-type: none"> <li>■ bekapcsolás</li> <li>■ kikapcsolás</li> </ul>	<p>A beállított, gyűrődésmentesítő funkcióval rendelkező program  Iron Assist módosítása.  → "Gyűrődésmentesítő funkció", Oldal 37</p> <p>Egyszer viselt ingekhez és blúzokhoz alkalmas. Aktiválás 2–5 ruhaneműhöz.</p> <p><b>Megjegyzések</b></p> <ul style="list-style-type: none"> <li>■ A rendszer nem szárítja vagy tisztítja a ruhaneműt.</li> <li>■ A program befejezése után azonnal vegye ki a textíliákat a gyűrődések elkerülése érdekében.</li> </ul>
Business	<ul style="list-style-type: none"> <li>■ bekapcsolás</li> <li>■ kikapcsolás</li> </ul>	<p>A beállított, gyűrődésmentesítő funkcióval rendelkező program  Iron Assist módosítása.  → "Gyűrődésmentesítő funkció", Oldal 37</p> <p>Keveset hordott, száraz öltönyökhöz, zakókhöz és nadrágokhoz alkalmas, amelyek vegytisztítást igényelnek. Aktiválás egy öltönyhöz vagy két ruhaneműhöz.</p> <p><b>Megjegyzések</b></p> <ul style="list-style-type: none"> <li>■ A rendszer nem szárítja vagy tisztítja a ruhaneműt.</li> <li>■ A program befejezése után azonnal vegye ki a textíliákat a gyűrődések elkerülése érdekében.</li> <li>■ A program nem alkalmas vékony, könnyű anyagú nyári öltönyökhöz.</li> </ul>

Gomb	Kiválasztás	Leírás
1 Shirt	<ul style="list-style-type: none"> <li>■ bekapcsolás</li> <li>■ kikapcsolás</li> </ul>	<p>A beállított, gyűrődésmentesítő funkcióval rendelkező program  Iron Assist módosítása.  → "Gyűrődésmentesítő funkció", Oldal 37</p> <p>Egyszer viselt ingekhez és blúzokhoz alkalmas. Aktiválás egy ruhaneműhöz.</p> <p><b>Megjegyzések</b></p> <ul style="list-style-type: none"> <li>■ A rendszer nem szárítja vagy tisztítja a ruhaneműt.</li> <li>■ A program befejezése után azonnal vegye ki a textíliákat a gyűrődések elkerülése érdekében.</li> </ul>
 Less Ironing	<ul style="list-style-type: none"> <li>■ bekapcsolás</li> <li>■ kikapcsolás</li> </ul>	<p>Gyűrődéscsökkentés bekapcsolása vagy kikapcsolása.</p> <p>A program befejezése után a készülék 120 percen keresztül rendszeres időközönként megmozgatja a ruhaneműt a dobban a gyűrődések csökkentése érdekében.</p>
 Speed Perfect	<ul style="list-style-type: none"> <li>■ bekapcsolás</li> <li>■ kikapcsolás</li> </ul>	<p>Rövidített program bekapcsolása és kikapcsolása.</p> <p><b>Megjegyzés:</b> Az energiafogyasztás megnő. Ez nem befolyásolja a szárítási eredményét.</p>

Gomb	Kiválasztás	Leírás
 Gentle	<ul style="list-style-type: none"> <li>■ bekapcsolás</li> <li>■ kikapcsolás</li> </ul>	<p>Kímélő szárítás bekapcsolása vagy kikapcsolása.</p> <p>A készülék csökkenti a hőmérsékletet a kényes textíliákhoz, mint pl. a poliakril vagy az elasztán.</p> <p>A programidő hosszabb lesz.</p>
 Finished in	24 órás időtartamig	<p>A programbefejezési idő meghatározása.</p> <p>A program időtartamát már tartalmazza a beállított óraszám.</p> <p>A program indítása után a kijelzőn a program időtartama látható.</p>
 Half Load	<ul style="list-style-type: none"> <li>■ bekapcsolás</li> <li>■ kikapcsolás</li> </ul>	Egyes ruhadarabok vagy kis betöltési mennyiségek szárítása.
 SmartDry	bekapcsolás	<p>Miután a mosógépben kimosta a ruháit, a szárítógép egy megfelelő programot ajánl Önnek a ruhaneműk szárításához.</p> <p><b>Megjegyzés:</b> A mosógép legyen képes a következőre: Home Connect. A mosógép és a szárítógép csatlakozzon az otthoni hálózathoz és legyen regisztrálva a Home Connect alkalmazásban.</p>
 Remote Start	<ul style="list-style-type: none"> <li>■ bekapcsolás</li> <li>■ kikapcsolás</li> <li>■ Home Connect menü megnyitása</li> </ul>	→ "Távoli indítás", Oldal 41



## 8 Szárítási mód





Minden automata programhoz meg van adva egy szárítási mód. A szárítási mód határozza meg, mennyire nedves vagy száraz legyen a ruhanemű a program vége után.

Szárítási mód	Ruhanemű	Szárítási eredmény
	Többrétegű, vastag, nehezen száradó ruhanemű.	Száraz ruhanemű.
	Normál, egyrétegű ruhanemű.	Száraz ruhanemű.
	Normál, egyrétegű ruhanemű.	A ruhanemű még enyhén nedves a szárítás után. A gyűrődések megakadályozása érdekében szárítás után vasalja ki vagy teregetse ki a ruhaneműt.

### 8.1 Szárítási mód megváltoztatása

Néhány automata programnál megváltoztathatja a szárítási módot, ha még szárazabb vagy nedvesebb ruhaneműre van szüksége.

- Állítson be egy automata programot.  
→ "Automata programok",  
Oldal 29
- A kijelzőn a megadott szárítási mód látható.
- Nyomja meg a **Cupboard Dry** , **Cupboard Dry Plus**  vagy **Iron Dry**  gombot.

- Állítson be egy automata programot.  
→ "Automata programok",  
Oldal 29
- A kijelzőn a megadott szárítási mód látható.
- Tartsa nyomva kb. 3 másodpercig **Cupboard Dry** , **Cupboard Dry Plus**  vagy **Iron Dry**  gombot.
- A szárítási mód módosításához nyomja meg a  vagy  gombot.
- Az automata programhoz való visszatéréshez tartsa nyomva kb. 3 másodpercig a kiválasztott szárítási módot.

### 8.2 Szárítási mód kiválasztása

Ha egy bizonyos szárítási móddal való szárítás után a ruhaneműt túl nedvesnek találja, akkor módosíthatja a szárítási módot.

**Megjegyzés:** A szárítási módot megváltoztathatja az alapbeállításokban is.

## 9 Programok

A textíliákat automata programmal vagy időprogrammal száríthatja.

### 9.1 Automata programok





Az automata programok olyan programok, amelyekben a szárítás során nedvességszenzorok mérik a ruhaneműben maradó nedvességet. A program csak akkor ér véget, ha a beállított szárítási célt elérte.

Minden automata programhoz tartozik szárítási mód → *Oldal 28*. A szárítási mód határozza meg, mennyire nedves vagy száraz legyen a ruhanemű a program vége után.

#### Tippek

- A szárítási módot a textíliának vagy a kívánt szárítási eredménynek megfelelően válassza ki.  
→ "Szárítási mód", *Oldal 28*
- A ruhaneműk kezelési címkéi további útmutatást adnak a programválasztáshoz.



Program	Leírás	max. betölthető mennyiség (kg)
Cottons  (Pamut)	Strapabíró és kifőzhető pamut- vagy vászontextíliák szárítása.	9,0
 Cottons Eco  (Pamut Eco)	Strapabíró és kifőzhető pamut- vagy vászontextíliák szárítása. Energiatakarékos program.	9,0
Easy-Care  (Kímélő)	Műszálás vagy kevertszálás szövet textíliák szárítása.	3,5
Mix 	Pamut vagy műszálás textíliák szárítása.	3,0
Bed Linen  (Ágyne- mű)	Pamut párna- és paplanhuzatok, illetve lepedők szárítása. <b>Megjegyzés:</b> A dob mozgása nagyobb mosnivalók szárítására van optimalizálva.	3,5
 Delicates (Finom)	Szatén, műszálás vagy kevertszálás szövetből készült kényes textíliák szárítása.	2,0
 Hygiene Plus	Strapabíró és kifőzhető pamut- vagy vászontextíliák szárítása. <b>Megjegyzés:</b> Különösen alkalmas magasabb higiéniai követelmények esetén.	4,0
 Sportswear (Sport/ Fitness)	Funkcionális, mikroszálás vagy szintetikus anyagból készült, gyorsan száradó sportruházat szárítása.	1,5

Program	Leírás	max. betölthető mennyiség (kg)
 Shirts/Blouses (Ingek/Business)	Pamut, vászon, műszálás vagy kevertszál- ingek, blúzok szárítása. <b>Megjegyzés:</b> Az optimális szárítási eredmény érdekében maximum 5 inget vagy 5 blúzt szárítson egyszerre. Szárítás után vasalja ki vagy akassza fel a ruhaneműket. A maradék nedvesség ekkor egyenletesen oszlik el.	1,5
Towels  (Törülköző)	Strapabíró és kifőzhető pamut- vagy vászontörülközők és fürdőköpenyek szárítása.	6,0
 Silent Dry (Csendes Szárítás)	Strapabíró és kifőzhető pamut- vagy vászontextíliák szárítása. Halk szárításra alkalmas.	9,0
 Iron Assist	Gyűrődések és a levegő alapú szagok csökkentése. → "Gyűrődésmentesítő funkció", Oldal 37 A gyűrődésmentesítő funkcióval rendelkező program beállításához nyomja meg a megfelelő gombot. → "Gombok", Oldal 23	-
App programs  (Programok az app-ban)	A további programokat válassza ki közvetlenül a Home Connect alkalmazáson keresztül. A programok leírását a Home Connect alkalmazásban találja. <b>Megjegyzés:</b> A készüléket csatlakoztassa az otthoni hálózathoz, és regisztrálja a Home Connect alkalmazásban. → "Home Connect", Oldal 39	-

## 9.2 Időprogramok

Az időprogramok rögzített vagy beállítható idővel rendelkező programok. A program egy idő elteltével leáll, akkor is, ha a ruhanemű még nem száraz. Az időprogramok alkalmasak egyetlen kimosott ruhadarab vagy vékony textíliák szárításához.

**Tipp:** A ruhaneműk kezelési címkéi további útmutatást adnak a programválasztáshoz.

Program	Leírás	max. betölthető mennyiség (kg)
 Time Program Warm (Időprogram, meleg)	Minden textiltípus szárításához, kivéve gyapjú és selyem. Alkalmas előszárított vagy enyhén nedves ruhaneműhöz vagy többrétegű, vastag ruhanemű utánszárítására.	3,0
App programs  (Programok az app-ban)	A további programokat válassza ki közvetlenül a Home Connect alkalmazáson keresztül. A programok leírását a Home Connect alkalmazásban találja. <b>Megjegyzés:</b> A készüléket csatlakoztassa az otthoni hálózathoz, és regisztrálja a Home Connect alkalmazásban. → "Home Connect ", Oldal 39	–

## 10 Tartozékok

Eredeti tartozékokat használjon. Azok a készülékhez készültek.

**Megjegyzés:** Egyes tartozékok további színekben is rendelkezésre állnak.

Forduljon a következőhöz:

→ "Vevőszolgálat", Oldal 55.

	<b>Használat</b>	<b>Rendelési szám</b>
Összekötő készlet	A készüléket helytakarékossági okokból csak ugyanattól a gyártótól származó, azonos szélességű és mélységű mosógépre állítsa.	WTZ27510
Összekötő készlet kihúzható munkalappal	A készüléket helytakarékossági okokból csak ugyanattól a gyártótól származó, azonos szélességű és mélységű mosógépre állítsa. A kihúzható munkalappal a készülék könnyebben betölthető és kiüríthető.	WTZ27500
Y-elosztó	A másik készülék vízvezető tömlőjét a szifon ugyanazon lefolyójába csatlakoztassa.	15000490
Készülék-ápolószer	Pótalkatrész az intenzív készülékápoláshoz.	00311829
Emelvény	A készüléket magasabban helyezheti el, hogy könnyebben betölthető és kiüríthető legyen.	WTZPW20D



## 11 Ruhanemű

### 11.1 Ruhanemű előkészítése

#### FIGYELEM!

A ruhaneműben maradó tárgyak kárt tehetnek a ruhaneműkben és a dobban.

- ▶ A működtetés megkezdése előtt minden tárgyat vegyen ki ruhanemű zsebeiből.

#### Megjegyzés

A ruhanemű előkészítésével kíméli a készüléket és a textíliákat.

- kefélje ki a homokot és földet
- válogassa szét a ruhaneműt szín és textília szerint a kezelési útmutató figyelembevételével
- zárja a tépőzárakat, kapcsokat és patentokat
- távolítsa el a függőnycsipeszeket és ólomszalagokat
- a ruhaneműket széthajtogatva helyezze a dobba
- Szárítás előtt centrifugálja ki a ruhaneműt

## 12 A kezelés alapjai

### 12.1 A gép bekapcsolása

**Megjegyzés:** Miután csatlakoztatta a készüléket az elektromos hálózathoz, a készülék első bekapcsolásakor a bekapcsolási folyamat akár egy perc is eltarthat.

**Követelmény:** A készülék szakszerűen van felállítva és csatlakoztatva.  
→ *"Elhelyezés és csatlakoztatás", Oldal 12*

- ▶ Nyomja meg a  elemet.  
A bekapcsolás eltart néhány másodpercig.

**Megjegyzés:** A dobvilágítás automatikusan kikapcsol.

### 12.2 Program beállítása

1. Nyomja meg a kívánt programot.  
→ *"Programok", Oldal 29*

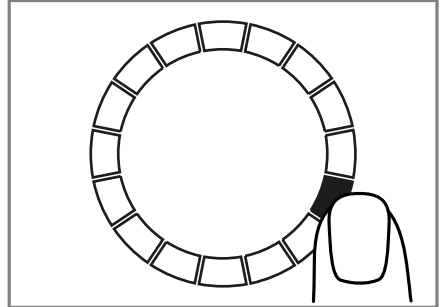

- ✓ A kijelzőn megjelennek a programbeállítások.
2. Ha szükséges, módosítsa a programbeállításokat.  
→ *"Programbeállítások módosítása", Oldal 33*

### 12.3 Programbeállítások módosítása

A programtól és annak előrehaladásától függően módosíthatja, illetve be- és kikapcsolhatja a beállításokat.

**Követelmény:** Beállított egy programot.

→ *"Program beállítása", Oldal 33*

- ▶ Módosítsa a programbeállításokat.  
→ *"Gombok", Oldal 23*  
Vegye figyelembe a Kezelési tudnivalók → *Oldal 20* témával kapcsolatos információkat.

**Megjegyzés:** A rendszer nem menti tartósan a programnál a programbeállításokat.

## 12.4 Programbeállítások mentése

Kedvencként mentheti egyedi programbeállításait.

### Követelmények

- Beállított egy programot.  
→ *"Program beállítása", Oldal 33*
  - Módosította a programbeállításokat.  
→ *"Programbeállítások módosítása", Oldal 33*
- ▶ Tartsa nyomva kb. 3 másodpercig a(z) ☆ **Favourite** elemet.  
A mentett program megnyitásához nyomja meg a ☆ **Favourite** gombot.

**Megjegyzés:** A mentett program felülírásához ismétlje meg a lépéseket.

## 12.5 Ruhanemű behelyezése

**Megjegyzés:** A gyűrődések csökkentéséhez vegye figyelembe a programhoz tartozó maximális betöltési mennyiséget.

→ *"Programok", Oldal 29*

### Követelmények

- Az ruhanemű elő van készítve és szét van válogatva.  
→ *"Ruhanemű", Oldal 33*
- A dob üres.

1. Nyissa ki az ajtót.
2. Tegye a ruhaneműt a dobba.
3. Csukja be az ajtót.

Mindig ellenőrizze, hogy nem akadt-e be ruhanemű az ajtóba.

## 12.6 Program indítása

**Követelmény:** Beállított egy programot.

→ *"Program beállítása", Oldal 33*

- ▶ Nyomja meg a(z) ||▷ gombot.

- ✓ A kijelző a program időtartamát vagy a programbefejezési időt mutatja.
- ✓ A program befejezése után a kijelzőn megjelenik a következő: "End" .

**Megjegyzés:** Ha megjelenik a "Hot" szimbólum, a készülék lehűti a ruhaneműt.

Ha kialszik a "Hot" szimbólum, a ruhanemű lehült.

## 12.7 Ruhanemű hozzáadása

A program elindítása után bármikor hozzáadhatja vagy kiveheti a ruhaneműt.

1. Nyomja meg a(z) ||▷ gombot.

A lehűtési folyamat kb. 30 másodperc elteltével automatikusan elindul, és a forgó dobban lehűti a ruhaneműt. Ha a lehűtési folyamatot ki akarja hagyni vagy meg kívánja szakítani, nyissa ki az ajtót.

→ *"Kijelző", Oldal 22*

2. Nyissa ki az ajtót.
3. Adja hozzá vagy vegye ki a ruhaneműt.
4. Csukja be az ajtót.
5. Nyomja meg a(z) ||▷ gombot.

## 12.8 Program megszakítása

1. Nyomja meg a(z) ||▷ gombot.
2. Nyissa ki az ajtót.
3. Vegye ki a ruhaneműt.  
→ *"Ruhanemű kivétele", Oldal 34*

## 12.9 Ruhanemű kivétele

1. Nyissa ki az ajtót.
2. Vegye ki a dobból a ruhaneműt.

## 12.10 Készülék készenléti (Standby) üzemmódba helyezése

- ▶ Nyomja meg a  elemet.

## 12.11 Pihefogó

Szárítás közben a ruhaneműből származó pihék az alsó egység szűrőrendszerében gyűlnek össze. A pihefogó védi a készüléket a pihéktől.

### Pihefogó megtisztítása

Ha a szárítási program befejeződik vagy a kijelző üzem közben figyelmeztetést jelenít meg, tisztítsa meg a pihefogót.

**Megjegyzés:** Ha nem a leírt módon tisztítja a készüléket, az károsíthatja a készülék funkcióit.

### Követelmények

- A kijelző a következőt mutatja szárítás után: "End"
- vagy a kijelzőn üzem közben megjelenik a következő: .

1. Nyissa ki az ajtót.
2. Távolítsa el a pihéket az ajtóból.

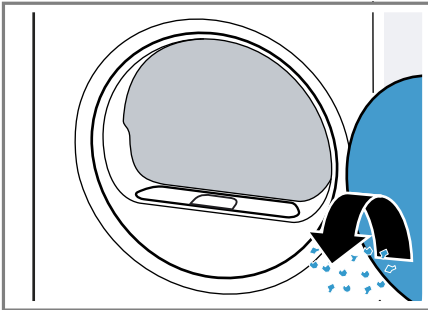

3. Távolítsa el a kétrészes pihecsűrőt.

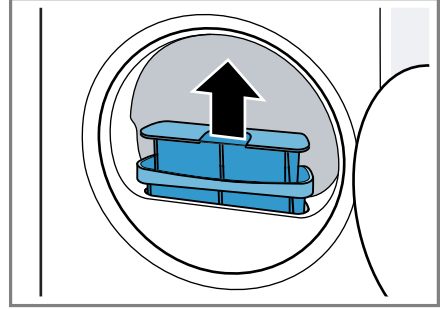

4. Távolítsa el a pihéket a teknőből.

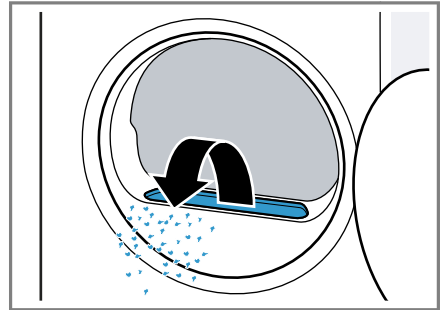

Ügyeljen rá, hogy ne kerüljenek pihék a szellőzőbe.

5. Válassza szét a kétrészes pihefogót.

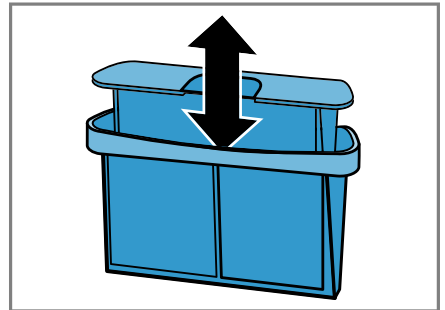

6. Nyissa ki mindkét pihefogót.

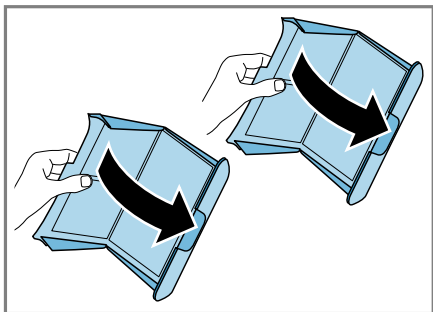

7. Távolítsa el a pihéket.

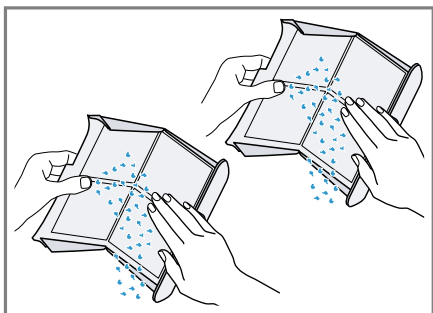

8. Mindkét pihefogót meleg folyó vízben alaposan öblítse le, majd szárítsa meg.

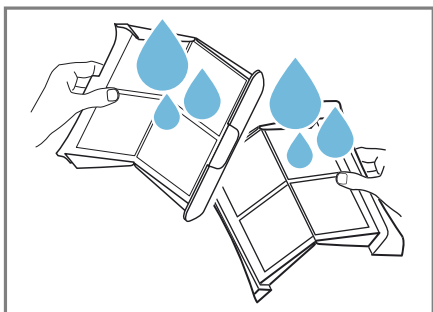

9. Csukja be mindkét pihefogót, és állítsa össze őket.

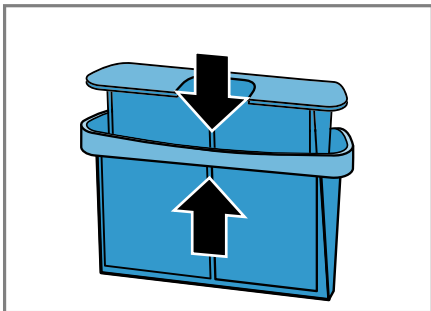

10. Helyezze be a kétrészes pihefogót.

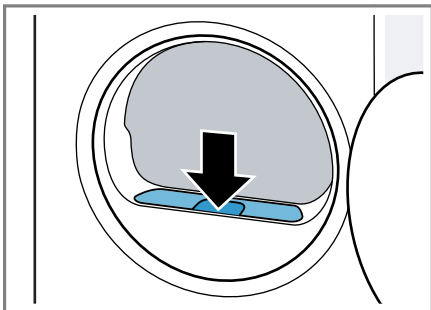

11. Csukja be az ajtót.

## 12.12 Kondenzvíztartály

Szárítás közben a készülékben kondenzvíz keletkezik, amelyet készüléke gyárilag a kondenzvíztartályban gyűjt.

**Megjegyzés:** Ezt a készüléket a mellékelt vízelvezető tömlővel használja.  
→ "A vízelvezető tömlő csatlakoztatása", Oldal 14

A vízelvezető tömlő csatlakoztatása esetén nem kell rendszeresen kiürítenie a kondenzvíztartályt.

→ "A kondenzvíztartály kiürítése", Oldal 37

## A kondenzvíztartály kiürítése

Ha a szárítási program befejeződik vagy a kijelző üzem közben figyelmeztetést jelenít meg, ürítse ki a kondenzvíztartályt.

### Követelmények

- A kijelző a következőt mutatja szárítás után: "End"
  - vagy a kijelzőn üzem közben megjelenik a következő: .
1. Húzza ki a kondenzvíztartályt vízszintes helyzetben.

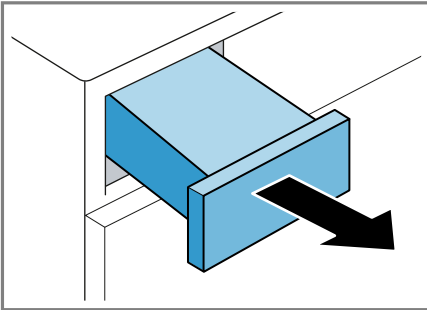

2. Ürítse ki a kondenzvíztartályt.

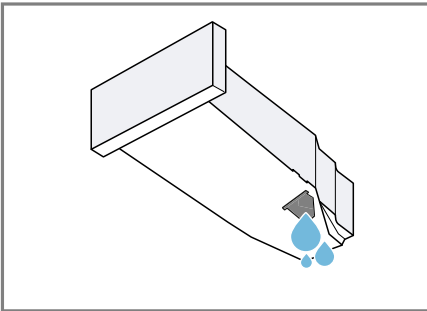

Rendszeresen ellenőrizze a kondenzvíztartály szűrőjét

→ *Oldal 48*, és tisztítsa meg a szennyeződésektől.

Ügyeljen arra, hogy üzem előtt betolja a kondenzvíztartályt a készülékbe.

→ *"A kondenzvíztartály betolása", Oldal 37*

## A kondenzvíztartály betolása

- ▶ Tolja be ütközésig a kondenzvíztartályt.

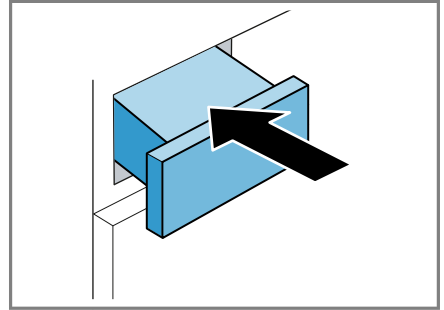

## 13 Gyerekzár

Biztosítsa a kezelőfelületet a kezelőelemek véletlen működtetése ellen.

### 13.1 A gyermekzár aktiválása

- ▶ Tartsa nyomva kb. 3 másodpercig a  **3 sec.** gombot.
- ✓ A kezelőelemek zárolva vannak.
- ✓ A gyermekzár a készülék készenléti üzemmódjában (Standby) és áramszünet esetén is aktív marad.

### 13.2 Gyerekzár kikapcsolása

**Követelmény:** A gyermekzár kikapcsolásához a készülék legyen bekapcsolva.

- ▶ Tartsa nyomva kb. 3 másodpercig a  **3 sec.** gombot.

## 14 Gyűrődésmentesítő funkció

Száraz és rövid ideig hordott ruhane-műknél elindíthat egy gyűrődésmentesítő funkcióval rendelkező progra-

mot a gyűrődések és a levegőben terjedő szagok, például a dohányfüst szagának csökkentésére.

## 14.1 Gyűrődésmentesítő funkció indítása

### Megjegyzés

Ismételt hordás előtt mossa ki az átíztadt vagy illatszerrel bepermetezett ruhaneműket.

Ne használjon szárítótisztító készletet.

Ne használjon gyűrődésmentesítő funkcióval rendelkező programot a következő textíliákhoz:

- gyapjú, bőr és viszkóz
- fém-, fa- vagy műanyagrészekkel rendelkező textíliák
- Viaszolt kabátok és esőkabátok

### Követelmények

- A ruhanemű elő van készítve.  
→ *"Ruhanemű előkészítése"*, Oldal 33
  - A ruhanemű szét van válogatva.
  - A ruhanemű be van helyezve.  
→ *"Ruhanemű behelyezése"*, Oldal 34
1. Állítson be egy gyűrődésmentesítő funkcióval rendelkező programot.  
→ *"Automata programok"*, Oldal 29
  2. Szükség esetén módosítsa a beállított, gyűrődésmentesítő funkcióval rendelkező programot.  
→ *"Gombok"*, Oldal 23
  3. Indítsa el a programot.  
→ *"Program indítása"*, Oldal 34  
Ha a víztartály üres, a kijelzőn megjelenik a következő: ☞.  
→ *"Víztartályt megtölteni"*, Oldal 38  
A gyűrődésmentesítő funkció átlagos programideje kb. 45 perc, ami a környezeti hőmérséklettől függően lehet hosszabb vagy rövidebb.
- ✓ A program befejezése után a kijelzőn megjelenik a következő: "End".

4. Vegye ki a ruhaneműt.  
→ *"Ruhanemű kivétele"*, Oldal 34  
A gyűrődésmentesítő funkció eredménye a textílfajtától, a betöltési mennyiségtől és a beállított programtól függően változhat.  
A program befejeződése után azonnal vegye ki a textíliákat a gyűrődések elkerülése érdekében.
5. Teregesse ki és húzogassa formára a ruhaneműket.

## 14.2 Víztartályt megtölteni

A készülék hideg csapvízzel gyűrődésmentesíti a száraz, keveset viselt ruhaneműket. Ha a kijelző üzem közben figyelmeztetést jelenít meg, tölts fel a víztartályt.

### FIGYELEM!

Amennyiben a készüléket szennyezett vagy túl forró vízzel üzemelteti, az a készülék károsodását okozhatja.

- ▶ Kizárólag hideg ivóvizet töltsön a víztartályba.
- ▶ Soha ne használjon kondenzvizet, desztillált vizet, adalékanyagokat vagy vízkömentesítőt a gyűrődésmentesítő funkcióhoz.

### Követelmények

- Elindított egy gyűrődésmentesítő funkcióval rendelkező programot.  
→ *"Gyűrődésmentesítő funkció indítása"*, Oldal 38
- A kijelző a következőt mutatja: ☞.
- A készülékbe nincs behelyezve a kondenzvíztartály → Oldal 36.

1. Töltsön kb. 180 ml hideg csapvizet az első nyílásba a mellékelt kancsó segítségével.

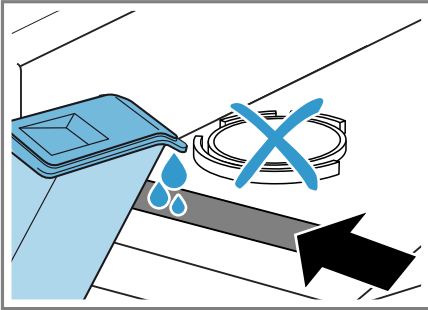

Rendszeresen ellenőrizze a víztartály szűrőjét, és tisztítsa meg a szűrőt a szennyeződésektől.

→ "A víztartály szűrőjének tisztítása", Oldal 47

Ha a kijelzőn nem alszik ki a következő: , töltsse a hideg csapvizet az első nyílásba, és vízszintezze a készüléket.

→ "A készülék beállítása", Oldal 16

- ✓ A kijelzőn kialszik a  szimbólum.

2. Tolja be a kondenzvíztartályt.

→ "A kondenzvíztartály betolása", Oldal 37

3. Indítsa el a programot.

→ "Gyűrdésmentesítő funkció indítása", Oldal 38

## 15 Home Connect

Ez a készülék hálózatba kapcsolható. Kapcsolja össze készülékét egy mobil eszközzel, hogy a funkciókat a Home Connect alkalmazással működtesse, az alapbeállításokat módosítsa vagy az aktuális üzemállapotot figyelemmel kíséresse.

A Home Connect szolgáltatások nem minden országban állnak rendelkezésre. A Home Connect funkció rendelkezésre állása attól függ, hogy az

Ön országában rendelkezésre állnak-e a Home Connect szolgáltatások. Ezzel kapcsolatos információkat itt talál: [www.home-connect.com](http://www.home-connect.com).

A Home Connect alkalmazás végigvezeti Önt a teljes bejelentkezési folyamaton. A beállítások elvégzéséhez kövesse a Home Connect alkalmazásban adott utasításokat.

### Tippek

- Ehhez tekintse meg a mellékelt Home Connect dokumentációt.
- Vegye figyelembe a Home Connect alkalmazásban megjelenő útmutatásokat is.

### Megjegyzések

- Ügyeljen a jelen használati útmutatóban található biztonsági előírásokra, és gondoskodjon arról, hogy ezeket akkor is betartsák, ha Ön a Home Connect alkalmazással működteti a készüléket.  
→ "Biztonság", Oldal 4
- A készüléken végrehajtott műveletek mindig elsőbbséget élveznek. Ez idő alatt nem lehetséges a Home Connect alkalmazással való működtetés.

## 15.1 A Home Connect alkalmazás beállítása

1. Telepítse a mobilszközre a Home Connect alkalmazást.
2. Indítsa el a(z) Home Connect alkalmazást, és üzemelje be a hozzáférést a(z) Home Connect számára.

A Home Connect alkalmazás végigvezeti Önt a teljes bejelentkezési folyamaton.

## 15.2 Home Connect beüzeme- lése

### Követelmények

- A(z) Home Connect alkalmazás a mobil eszközön érhető el.
  - A Wi-Fi be van kapcsolva a routeren.
  - A készülék a felállítás helyén fogadja az otthoni WLAN-hálózatot (Wi-Fi).
1. Tartsa nyomva kb. 3 másodpercig a(z) **Remote Start** gombot.
  2. Kövesse a Home Connect alkalmazásban megjelenő utasításokat.

## 15.3 Home Connect menü

A(z) Home Connect menüben találja az összes beállítást a következőre vonatkozóan: Home Connect.

### A(z) Home Connect menü megnyitása

- ▶ Tartsa legalább 3 másodpercig lenyomva a **Remote Start** gombot.
- ✓ A kijelző a(z) Home Connect menü első beállítását mutatja.

### Léptetés a(z) Home Connect menüben

- ▶ Ezt az elemet: **Remote Start** annyiszor nyomja meg, amíg a kijelző a kívánt beállítást nem mutatja.

### Kilépés a(z) Home Connect menüből

- ▶ Tartsa legalább 3 másodpercig lenyomva a **Remote Start** gombot.

## 15.4 A Wi-Fi bekapcsolása a készüléken

### Követelmények

- A(z) Home Connect menü meg van nyitva.  
→ "A(z) Home Connect menü megnyitása", Oldal 40
- A kijelző ezt mutatja: "oFF".
  - ▶ A beállítások módosításához nyomja meg a(z) **||▷** elemet.
- ✓ Ha a WiFi be van kapcsolva, a kijelzőn az "on" felirat jelenik meg.

**Megjegyzés:** Ha a WiFi be van kapcsolva, a kijelzőn felváltva jelenik meg a következő: "on" és a WiFi kapcsolat jelerőssége.

## 15.5 A Wi-Fi kikapcsolása a készüléken

### Követelmények

- A(z) Home Connect menü meg van nyitva.  
→ "A(z) Home Connect menü megnyitása", Oldal 40
- A kijelző ezt mutatja: " a következő: ".
  - ▶ A beállítások módosításához nyomja meg a(z) **||▷** elemet.
- ✓ A kijelzőn az "oFF" felirat jelenik meg, ha a WiFi ki van kapcsolva.

## 15.6 A készülék hálózati beállításainak visszaállítása

### Követelmények

- A(z) Home Connect menü meg van nyitva.  
→ "A(z) Home Connect menü megnyitása", Oldal 40
- A kijelző ezt mutatja: "rES" .
  - ▶ Tartsa legalább 3 másodpercig lenyomva a **||▷** gombot.
- ✓ A hálózati beállítások visszaállítása megtörtént.





## 15.7 Távoli indítás

Engedélyezze a készülék távoli indítását a Home Connect alkalmazáson keresztül.



### Megjegyzés

Biztonsági okokból a távoli indítás a következő körülmények esetén kikapcsol:



- Kinyitják a készülék ajtaját.
- Megnyomják a  elemet.
- Megnyomják a  **Remote Start** elemet.
- Áramkimaradás után.

### Távoli indítás bekapcsolása

#### Követelmények

- A készülék össze van kapcsolva az otthoni WLAN (Wi-Fi) hálózattal.
- A készülék össze van kapcsolva a Home Connect alkalmazással.
- Van kiválasztott program.
- A készülék ajtaja be van csukva.
- A frissvíztartály nem üres.
- ▶ Nyomja meg a  **Remote Start** elemet.
- ✓ A  **Remote Start** világít és engedélyezték a készülék távoli indítását a Home Connect alkalmazáson keresztül.

### Távoli indítás kikapcsolása

- ▶ Nyomja meg az  **Remote Start** elemet.
- ✓ A  **Remote Start** kialszik.



## 15.8 Intelligens programajánlás

Miután a mosógépben kimosta a ruháit, a szárítógép egy megfelelő programot ajánl Önnek a ruhaneműk szárításához.

Az optimális szárítási program meghatározásához a készülékeknek információkat kell átadniuk és fogadniuk. Ügyeljen a következőkre:

- A mosógép a Home Connect funkcióval rendelkező gép legyen.
- A mosógép és a szárítógép csatlakozzon az otthoni hálózathoz és legyen regisztrálva a Home Connect alkalmazásban.

### Intelligens programajánlás használata

1. Nyomja meg a  **SmartDry** elemet.
  - ✓ A készülék bemutat egy megfelelő programot. A programajánlás megszakításához vagy módosításához állítson be egy másik programot vagy helyezze a készüléket készenléti üzemmódba (Standby).
  - ✓ Ha a készülék talál egy megfelelő programot, a program kijelzése világít és a kijelzőn megjelennek a programadatok.
  - ✓ Ha a készülék nem talál megfelelő programot, akkor hangjelzés hallatszik, és a kijelzőn megjelenik a következő: "- -" .
2. Nyomja meg a(z)  gombot.

### Megjegyzés

Miért nem tud a szárítógépem programot ajánlani?

- A szárítón nem található a kiválasztott mosási programhoz megfelelő szárítási program.
- Nincsenek adatok legutóbbi mosási programról. A készülék 24 órán keresztül tárolja az adatokat, majd törli azokat.

- Megszakították a mosási programot. Az elemzéshez a mosási program teljesen fejeződjön be.

## 15.9 Távdiagnosztika

A vevőszolgálat a távdiagnosztika segítségével hozzáférhet a készülékhez, amennyiben Ön erre irányuló kéréssel fordul a vevőszolgálathoz, a készülék csatlakozott a Home Connect szerverhez, valamint a távdiagnosztika az adott országban rendelkezésre áll.

**Tipp:** További információt, illetve útmutatást a távdiagnosztika elérőségével kapcsolatban a weboldal Segítségnyújtás és támogatás részén talál: [www.home-connect.com](http://www.home-connect.com).

## 15.10 Adatvédelem

Vegye figyelembe az adatvédelmi útmutatásokat.

Amikor először csatlakoztatja készülékét egy internethez kapcsolódó otthoni hálózathoz, akkor készüléke a következő adatkategóriákat továbbítja a Home Connect szervernek (első regisztráció):

- Egyértelmű készülékazonosító (részei: készülékkulcsok, valamint a beépített Wi-Fi kommunikációs modul MAC-címe).
- A Wi-Fi kommunikációs modul biztonsági tanúsítványa (a kapcsolat informatikai biztonságáért).
- Otthoni készülékének aktuális szoftver- és hardververziója.
- Egy esetleges korábbi, gyári beállításokra való visszaállítás állapota.

Az első regisztráció előkészíti a Home Connect funkciók használatát, és csak abban az időpontban van rá szükség, amikor először kívánja használni a Home Connect funkciókat.

**Megjegyzés:** Vegye figyelembe, hogy a Home Connect funkciók csak a Home Connect alkalmazáshoz kapcsolódva használhatók. Az adatvédelemre vonatkozó információkat a Home Connect alkalmazásban talál.

## 16 Alapbeállítások

Készülékének alapbeállításait a saját igényei szerint adhatja meg.

### 16.1 Az alapbeállítások áttekintése

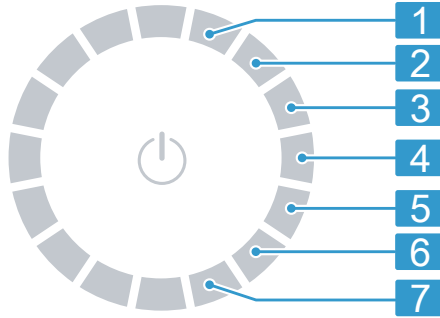





Pozíció	Alapbeállítás	Kiválasztás	Leírás
1	Vége jelzés	0 (ki) 1 (halk) 2 (közepes) 3 (hangos) 4 (nagyon hangos)	A program végét jelző hangjelzés hangerejének beállítása.
2	Nyomógomb hangereje	0 (ki) 1 (halk) 2 (közepes) 3 (hangos) 4 (nagyon hangos)	A gombok működtetésekor hallható hangjelzés hangerejének beállítása.
3	Kijelző fényereje	1 (csekély) 2 (közepes) 3 (erős) 4 (nagyon erős)	A kijelző fényerejének beállítása.
4	Szárítási mód	0 1 2 3	A szárítási mód módosítása. → "Szárítási mód", Oldal 28
5	A készülék ápolása	CP1 CP2	A készülék ápolásának elindítása. → "A készülék ápolása", Oldal 44
6	Programszámláló		Az indított programok számának kijelzése.

**7** Gyári beállítá- rES  
sok

A készülék gyári beállításainak vissza-  
állítása.

## 16.2 Alapbeállítások módosí- tása

1. Az alapbeállítások megnyitásához nyomja meg az  **Basic Settings** elemet.
2. Válassza ki a kívánt alapbeállítást.  
→ "Az alapbeállítások áttekintése",  
Oldal 43
3. Módosítsa az alapbeállítást:
  - Az érték módosításához nyomja meg az  vagy  elemet.
  - A készülék gyári beállításainak visszaállításához tartsa nyomva az  elemet kb. 3 másodpercig.
4. A beállítások mentéséhez nyomja meg az  **Basic Settings** elemet.

2. Húzza ki a kondenzvíztartályt vízszintes helyzetben és ürítse ki.  
→ "A kondenzvíztartály kiürítése",  
Oldal 37

### A kondenzvíztartály előkészítése az ápolásra

Ha a készülék kondenzvizét lefolyótömlelön keresztül vezeti el, a készülék ápolása előtt készítse elő a kondenzvíztartályt.

1. A dugót húzza ki a felső részen lévő teknőből.

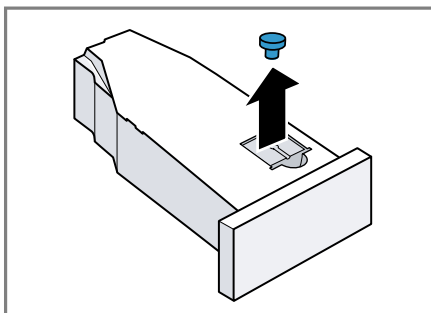

2. A dugót helyezze be alul.

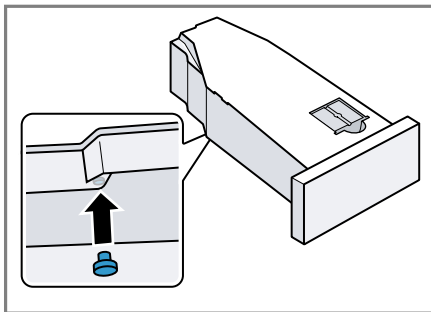

3. Tisztítsa meg a kondenzvíztartály szűrőjét.

## 17 A készülék ápolása

A készülék tisztítási programokat kínál a készülék egyszerű és intenzív tisztításához.

### 17.1 A készülék ápolásának előkészítése

#### A készülék előkészítése az ápolásra

Az ápolás előtt készítse elő a készüléket.

#### Követelmények



- A dob üres.
- A készülék készenléti üzemmódban (Standby) van.

1. Tisztítsa meg a pihefogót.  
→ "Pihefogó megtisztítása",  
Oldal 35

## 17.2 A készülék ápolásának elindítása

**Követelmény:** A készülék ápolása elő van készítve.

→ "A készülék ápolásának előkészítése", Oldal 44

1. Nyomja meg a  elemet.  
A bekapcsolás eltart néhány másodpercig.
  2. Nyomja meg az  **Basic Settings** elemet.
  3. Állítsa be az 5. pozícióban lévő programot.
- ✓ A kijelző váltakozva mutatja a következőket: "CP1" és a program időtartama.

## 17.3 A készülék egyszerű ápolásának végrehajtása

Hajtsa végre a készülék egyszerű ápolását a készülékben esetlegesen lerakódott kisebb szennyeződések eltávolítására.

### Megjegyzések

- A készülék egyszerű ápolása kb. 1 órát vesz igénybe.
- Hosszabb használati időt követően a készülék emlékezteti Önt a készülék egyszerű ápolásának végrehajtására. A program kezdete előtt vagy a program végét követően megjelenik a kijelzőn a következő üzenet: "CaRE". Ez a figyelmeztetés mindaddig újból megjelenik, amíg végre nem hajtotta a készülék egyszerű ápolását.

### Követelmények

- A készülék ápolása elő van készítve.  
→ "A készülék ápolásának előkészítése", Oldal 44
- A készülék ápolása elindítva.  
→ "A készülék ápolásának elindítása", Oldal 45

1. Töltsön a kondenzvíztartályba kb. 1,5 liter meleg csapvizet.  
A megtöltött kondenzvíztartályt tartva vízszintesen, hogy a folyadék ne folyjon ki.
2. Tolja be a kondenzvíztartályt kattanásig.
3. Nyomja meg a(z)  gombot.  
✓ A készülék ápolása megkezdődik, és egy hangjelzés hallatszik.  
✓ A készülék ápolásának befejeztével megjelenik a kijelzőn a "End" szimbólum, és egy hangjelzés hallatszik.
4. Húzza ki a kondenzvíztartályt vízszintes helyzetben és ürítse ki.  
→ "A kondenzvíztartály kiürítése", Oldal 37
5. Ha a kondenzvizet lefolyótömlővel vezeti el:
  - Távolítsa el a dugót a kondenzvíztartály aljáról.
  - A dugót helyezze be a kondenzvíztartály felső részén lévő tekernőbe.
6. Tolja be a kondenzvíztartályt kattanásig.
7. Kapcsolja a készüléket készenléti üzemmódba (Standby).  
→ "Készülék készenléti (Standby) üzemmódba helyezése", Oldal 35

## 17.4 A készülék intenzív ápolásának végrehajtása

Hajtsa végre a készülék intenzív ápolását a készülékben lerakódott macacs szennyeződések, illetve az egy hónapnál hosszabb állásidő után képződött szagok eltávolításához.

### Megjegyzések

- A készülék intenzív ápolása kb. 4 órát vesz igénybe és nem szabad megszakítani.

- A készülék intenzív ápolásához eredeti készülékápoló szer szükséges.  
→ "Tartozékok", Oldal 32

## FIGYELMEZTETÉS

### Sérülésveszély!

Ha nem eredeti pótalkatrészeket és tartozékokat használ, az veszélyes helyzeteket okoz.

- ▶ Csak eredeti pótalkatrészeket és tartozékokat használjon.

## A készülék intenzív ápolásának elindítása

### Követelmények

- A készülék ápolása elő van készítve.  
→ "A készülék ápolásának előkészítése", Oldal 44
- A készülék ápolása elindítva.  
→ "A készülék ápolásának elindítása", Oldal 45

1. Nyomja meg a  gombot.

- ✓ A kijelző váltakozva mutatja a következőket: "CP2" és a program időtartama.

2. **FIGYELEM!** Az öblítők, mosószerrek, ápolószerek és tisztítószerek helytelen adagolása hatással lehet a készülék működésére.

- ▶ Vegye figyelembe a gyártó adagolási utasításait.

Töltsön a kondenzvíztartályba készülékápoló szert és kb. 1,5 liter meleg csapvizet.

A megtöltött kondenzvíztartályt tartsa vízszintesen, hogy a folyadék ne folyjon ki.

3. Tolja be a kondenzvíztartályt kattánásig.

4. Nyomja meg a(z)  gombot.

- ✓ A készülék ápolása megkezdődik, és egy hangjelzés hallatszik.

- ✓ Körülbelül három óra elteltével a készülék szünetelteti az ápolást, és a kijelzőn megjelenik a programból fennmaradó időtartam.

5. Húzza ki a kondenzvíztartályt vízszintes helyzetben és ürítse ki.
6. Töltsön a kondenzvíztartályba kb. 1,5 liter meleg csapvizet.
7. Óvatosan mozgassa a kondenzvíztartályt vízszintes helyzetben és ürítse ki a készülékápoló szer maradványainak kiöblítéséhez.

## A készülék intenzív ápolásának folytatása

1. Töltsön a kondenzvíztartályba kb. 1,5 liter meleg csapvizet.

A megtöltött kondenzvíztartályt tartsa vízszintesen, hogy a folyadék ne folyjon ki.

2. Tolja be a kondenzvíztartályt kattánásig.

3. Nyomja meg a(z)  gombot.

- ✓ A készülék ápolása folytatódik.
- ✓ A készülék ápolásának befejeztével megjelenik a kijelzőn a "End" szimbólum, és egy hangjelzés hallatszik.

4. Húzza ki a kondenzvíztartályt vízszintes helyzetben és ürítse ki.

5. Ha a kondenzvizet lefolyótömlővel vezeti el:

- Távolítsa el a dugót a kondenzvíztartály aljáról.
- A dugót helyezze be a kondenzvíztartály felső részén lévő teknőbe.

6. Tolja be a kondenzvíztartályt kattánásig.

7. Kapcsolja a készüléket készenléti üzemmódba (Standby).

→ "Készülék készenléti (Standby) üzemmódba helyezése", Oldal 35

## 18 Tisztítás és ápolás

Annak érdekében, hogy készüléke hosszú ideig működőképes maradjon, tisztítsa és ápolja gondosan.

### 18.1 Tippek a tisztításhoz és ápoláshoz

A készülék burkolatát és a kezelőelemeket csak vízzel és puha, nedves kendővel törölje le.	A készülék részei tiszták, higiénikusak maradnak.
Azonnal távolítsa el minden mosószer- és permetmaradványt.	A friss lerakódások könnyebben távolíthatók el maradéktalanul.
A készülék ajtaját használat után hagyja nyitva.	A maradék víz így kiszáradhat, csökkentve a szagképződést a készülékben.

### 18.2 A víztartály szűrője

A víztartály szűrője védi a készüléket a szennyeződésektől.

#### A víztartály szűrőjének tisztítása

Rendszeresen ellenőrizze a szűrőt, és tisztítsa meg a szennyeződésektől.

**Követelmény:** A készülékbe nincs behelyezve a kondenzvíztartály  
→ *Oldal 36.*

1. Húzza ki a szűrőt.

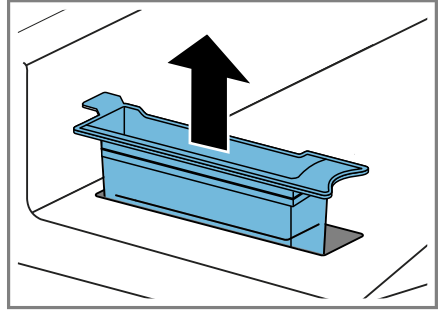

2. Tisztítsa meg a szűrőt folyó meleg vízzel vagy mosogatógépben.
3. Helyezze be a szűrőt.

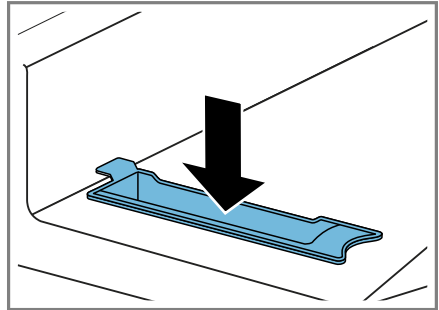

4. Tolja be a kondenzvíztartályt  
→ *Oldal 37.*

### 18.3 Nedvességszenzor

A készülék nedvességszenzora megmutatja, mennyire nedves a ruhanevelés szárítás közben. A készülék a ruhanevelésben maradó nedvességnek megfelelően módosítja az automata program időtartamát.

#### A nedvességszenzor megtisztítása

A nedvességszenzor egy idő elteltével vízkő-, mosószer- és öblítómadványok rakódhatnak le. Rendszeresen tisztítsa meg a nedvességszenzort.

### FIGYELEM!

A kemény vagy érdes tárgyak károsíthatják a nedvességszenzort.

- ▶ Ne használjon kemény vagy érdes tárgyakat, súrolószert vagy acél dörzsszivacsot a tisztításhoz.

**Megjegyzés:** Ha nem a leírt módon tisztítja a készüléket, az károsíthatja a készülék funkcióit.

1. Nyissa ki az ajtót.
2. A nedvességszenzort tisztítsa meg egy szivaccsal.

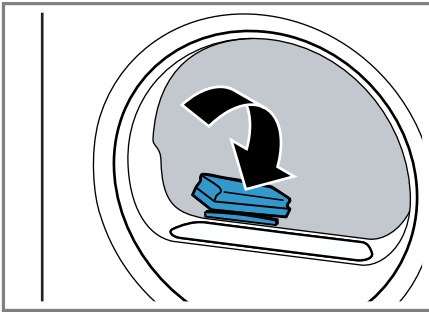

## 18.4 A kondenzvíztartály szűrője

Szárítás közben pihék kerülnek a ruháneműből a kondenzvízbe. A kondenzvíztartály szűrője védi a készüléket a pihéktől.

### Tisztítsa meg a kondenzvíztartály szűrőjét.

A kondenzvíztartály kiürítésekor a szűrő automatikusan tisztul. Rendszeresen ellenőrizze a szűrőt, és tisztítsa meg a szennyeződésektől.

1. Ürítse ki a kondenzvíztartályt.  
→ "A kondenzvíztartály kiürítése",  
Oldal 37

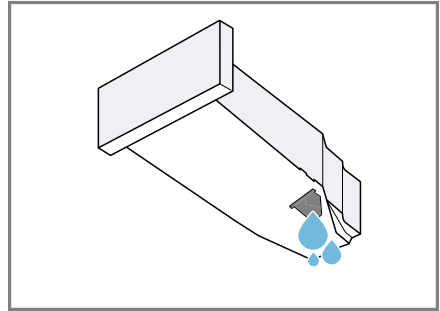

2. Távolítsa el a szűrőt.

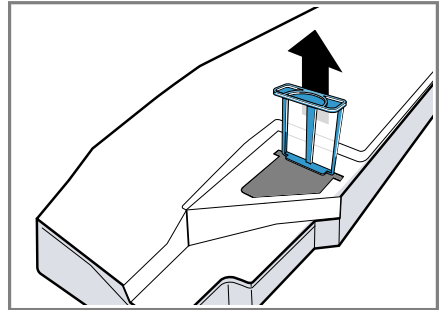

3. Tisztítsa meg a szűrőt folyó meleg vízzel vagy mosogatógépben.
4. Tolja be ütközésig a szűrőt.

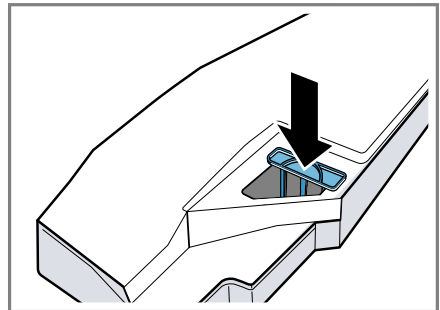

5. Tolja be a kondenzvíztartályt.  
→ "A kondenzvíztartály betolása",  
Oldal 37





## 19 Zavarok elhárítása

A készüléken fellépő kisebb zavarokat saját maga is elháríthatja. Tanulmányozza a zavarelhárításról szóló információkat, mielőtt a vevőszolgálathoz fordulna. Ily módon elkerüli a felesleges költségeket.

### FIGYELMEZTETÉS Áramütés veszélye!

A szakszerűtlen javítás veszélyes.

- ▶ A készüléket csak szakképzett személyek javíthatják.
- ▶ A készülék javításához csak eredeti pótalkatrészeket szabad használni.
- ▶ Ha a készülék hálózati csatlakozóvezetéke megsérül, akkor azt a veszélyek elkerülése érdekében csak a gyártó, a gyártó vevőszolgálata vagy egy hasonlóan képzett személy cserélheti ki.

Hiba	Ok és hibaelhárítás
"Hot" és a dob forog.	Hűtési folyamat aktív. <ol style="list-style-type: none"> <li>1. Nem hiba.</li> <li>2. A hűtési folyamat közben ne módosítsa a programot.</li> </ol> <p><b>Megjegyzés:</b> A hűtési folyamat legfeljebb 10 percig tart. Tovább üzemeltetheti a készüléket.</p>
Berregő hang.	A kompresszor aktív. <ul style="list-style-type: none"> <li>▶ Nem hiba - normális üzemzaj.</li> </ul>
A kijelző elsötétül és az  villog.	Az Energiatakarékos üzemmód aktív. <ul style="list-style-type: none"> <li>▶ Nyomjon meg egy tetszőleges gombot.</li> <li>✓ A kijelző újra világít.</li> </ul>
"CARÉ"	Bizonyos használati idő elteltével készüléke automatikusan javasolja a készülék egyszerű ápolását. <ul style="list-style-type: none"> <li>▶ Egyszerű ápolás végrehajtása a készüléken. → "A készülék ápolása", Oldal 44</li> </ul>
A gyűrődésmentesítő funkció túl sokáig tart.	Az alacsony környezeti hőmérséklet meghosszabbítja a gyűrődésmentesítő funkció időtartamát. <ul style="list-style-type: none"> <li>▶ Nem hiba - nincs tennivaló.</li> </ul>
	A pihefogó elszennyeződött. <ul style="list-style-type: none"> <li>▶ → "Pihefogó megtisztítása", Oldal 35</li> </ul>
A készülék nem működik.	A hálózati csatlakozóvezeték csatlakozódugója nincs bedugva. <ul style="list-style-type: none"> <li>▶ Csatlakoztassa a készüléket a villamos hálózatra.</li> </ul> <p>A biztosítékszekrényben kioldott a biztosíték.</p> <ul style="list-style-type: none"> <li>▶ Ellenőrizze a biztosítót a biztosítódobozban.</li> </ul> <p>Az áramellátás kimaradt.</p>

Hiba	Ok és hibaelhárítás
A készülék nem működik.	<ul style="list-style-type: none"> <li>▶ Ellenőrizze, hogy a helyiség világítása vagy a helyiségben lévő más készülékek működnek-e.</li> </ul>
A készülék működése szünetel, de a dob forog.	<p>Hűtési folyamat aktív.</p> <ul style="list-style-type: none"> <li>▶ Nem hiba - nincs tennivaló.</li> </ul>
Home Connect nem működik megfelelően.	<p>Különböző okok lehetségesek.</p> <ul style="list-style-type: none"> <li>▶ Keresse fel a <a href="http://www.home-connect.com">www.home-connect.com</a> webhelyet.</li> </ul>
Nincs kapcsolat az otthoni hálózattal.	<p>A Wi-Fi ki van kapcsolva.</p> <ul style="list-style-type: none"> <li>▶ A Wi-Fi bekapcsolása a készüléken. → <i>"A Wi-Fi bekapcsolása a készüléken"</i>, Oldal 40.</li> </ul> <p>A Wi-Fi be van kapcsolva, de nem sikerült csatlakozni az otthoni hálózathoz.</p> <ol style="list-style-type: none"> <li>1. Bizonyosodjon meg arról, hogy az otthoni hálózat elérhető.</li> <li>2. Csatlakoztassa újra a készüléket az otthoni hálózathoz. → <i>"Home Connect beüzemelése"</i>, Oldal 40</li> </ol>
Gyűrődések.	<p>A betöltött mennyiség túl nagy.</p> <ul style="list-style-type: none"> <li>▶ Vegye figyelembe a(z) → <i>"Programok"</i>, Oldal 29 maximális betöltési mennyiségét.</li> </ul> <p>A ruhanemű szárítás után túl sokáig a dobban marad.</p> <ol style="list-style-type: none"> <li>1. A ruhaneműt közvetlenül szárítás után vegye ki a dobból.</li> <li>2. Terítse ki a ruhaneműket, hogy kihűljenek.</li> </ol> <p>Nem a textiltípusnak megfelelő program van beállítva.</p> <ul style="list-style-type: none"> <li>▶ Állítsa be a textiltípusához megfelelő programot. → <i>"Programok"</i>, Oldal 29</li> </ul> <p>A könnyen kezelhető textíliákat túl sokáig szárították.</p> <ul style="list-style-type: none"> <li>▶ → <i>"Szárítási mód megváltoztatása"</i>, Oldal 28.</li> <li>▶ → <i>"Szárítási mód kiválasztása"</i>, Oldal 28.</li> </ul> <p>A gyűrődésvédelem nincs bekapcsolva.</p> <ul style="list-style-type: none"> <li>▶ Kapcsolja be a gyűrődésvédelmet. → <i>"Gombok"</i>, Oldal 26</li> </ul>
 és a program megszakad.	<p>A kondenzvíztartály megtelt.</p> <ol style="list-style-type: none"> <li>1. → <i>"A kondenzvíztartály kiürítése"</i>, Oldal 37.</li> <li>2. → <i>"A kondenzvíztartály betöltése"</i>, Oldal 37.</li> <li>3. → <i>"Program indítása"</i>, Oldal 34.</li> </ol> <p>A vízelvezető tömlő meg van törve vagy becsípődött.</p>

Hiba	Ok és hibaelhárítás
☞ és a program megszakad.	<ol style="list-style-type: none"> <li>1. Ellenőrizze, hogy a lefolyócső és a vízbevezető tömlő nem tört-e meg vagy nem szorult-e be.</li> <li>2. Úgy helyezze el a vízbevezető tömlőt, hogy az ne törjön meg.</li> </ol> <p>A vízbevezető tömlő nincs megfelelően csatlakoztatva.</p> <ul style="list-style-type: none"> <li>▶ Ellenőrizze, hogy a vízbevezető tömlő megfelelően van-e csatlakoztatva. → "A vízbevezető tömlő csatlakoztatása", Oldal 14</li> </ul> <p>A vízbevezető tömlő eldugult.</p> <ul style="list-style-type: none"> <li>▶ Öblítse át a vízbevezető tömlőt csapvízzel.</li> </ul> <p>A kondenzvíztartály szűrője elszennyeződött.</p> <ul style="list-style-type: none"> <li>▶ → "Tisztítsa meg a kondenzvíztartály szűrőjét.", Oldal 48.</li> </ul>
Kondenzvíz van a kondenzvíztartályban, noha csatlakoztatták a vízbevezető tömlőt.	<p>A kondenzvíztartályban kondenzvíz maradhat.</p> <ul style="list-style-type: none"> <li>▶ Nem hiba - nincs tennivaló.</li> </ul> <p>A vízbevezető tömlő nincs megfelelően csatlakoztatva.</p> <ul style="list-style-type: none"> <li>▶ Ellenőrizze, hogy a vízbevezető tömlő megfelelően van-e csatlakoztatva. → "A vízbevezető tömlő csatlakoztatása", Oldal 14</li> </ul>
A program nem indul el.	<p>A gyerekzár be van kapcsolva.</p> <ul style="list-style-type: none"> <li>▶ → "Gyerekzár kikapcsolása", Oldal 37</li> </ul> <p>Nem nyomta meg a <b>  ▷</b> gombot.</p> <ul style="list-style-type: none"> <li>▶ Nyomja meg az <b>  ▷</b> elemet.</li> </ul> <p>Nincs beállítva program.</p> <ol style="list-style-type: none"> <li>1. → "Program beállítása", Oldal 33.</li> <li>2. → "Program indítása", Oldal 34.</li> </ol>
A programidő megváltozik a szárítás alatt.	<p>A program lefolyását elektronikusan optimalizálja a készülék. Ilyenkor megváltozhat a programidő.</p> <ul style="list-style-type: none"> <li>▶ Nem hiba - nincs tennivaló.</li> </ul>
Szivattyú működési zaja.	<p>Kondenzvízszivattyú aktív.</p> <ul style="list-style-type: none"> <li>▶ Nem hiba - normális üzemzaj.</li> </ul>
Zümmögő zaj.	<p>Kompresszor ventilátora aktív.</p> <ul style="list-style-type: none"> <li>▶ Nem hiba - normális üzemzaj.</li> </ul>
A szárítási idő túl hosszú.	<p>A pihefogó elszennyeződött.</p> <ul style="list-style-type: none"> <li>▶ → "Pihefogó megtisztítása", Oldal 35</li> </ul> <p>A környezeti hőmérséklet 30 °C-nál magasabb.</p> <ul style="list-style-type: none"> <li>▶ Ellenőrizze, hogy a környezeti hőmérséklet 30 °C-nál alacsonyabb-e.</li> </ul> <p>A környezeti hőmérséklet 15 °C-nál alacsonyabb.</p>

Hiba	Ok és hibaelhárítás
A szárítási idő túl hosszú.	<ul style="list-style-type: none"> <li>▶ Ellenőrizze, hogy a környezeti hőmérséklet 15 °C-nál magasabb-e.</li> </ul>
	<p>Nem megfelelő szellőzés a készülék felállítási helyén.</p> <ul style="list-style-type: none"> <li>▶ Gondoskodjon a felállítási hely szellőzéséről.</li> </ul>
	<p>Túl kevés kondenzvíz az automatikus öntisztításhoz a gyűrődésmentesítő funkció használatakor.</p> <p>A készülék szellőzőnyílása blokkolva van.</p> <ul style="list-style-type: none"> <li>▶ Biztosítsa, hogy a készülék szellőzőnyílása szabadon legyen.</li> </ul>
	<p>A hőcserélő elszennyeződött.</p> <ul style="list-style-type: none"> <li>▶ Egyszerű ápolás végrehajtása a készüléken. → "A készülék ápolása", Oldal 44</li> </ul>
Kifolyik a víz.	<p>A készülék nincs megfelelően vízszintbe állítva.</p> <ul style="list-style-type: none"> <li>▶ → "A készülék beállítása", Oldal 16</li> </ul> <p>A vízelvezető tömlő nincs megfelelően csatlakoztatva.</p> <ul style="list-style-type: none"> <li>▶ Ellenőrizze, hogy a vízelvezető tömlő megfelelően van-e csatlakoztatva. → "A vízelvezető tömlő csatlakoztatása", Oldal 14</li> </ul>
↻	<p>A gyűrődésmentesítő funkció víztartálya üres.</p> <ul style="list-style-type: none"> <li>▶ A víztartály feltöltése. → "Vízartályt megtölteni", Oldal 38.</li> </ul>
A víztartály feltöltésekor túlcsoordul a víz.	<p>A víztartály tele van.</p> <p><b>Megjegyzés:</b> A túlcsoordult víz nem jelent problémát.</p> <ul style="list-style-type: none"> <li>▶ Ne töltsön több vizet a víztartályba.</li> </ul> <p>A víztartály szűrője elszennyeződött.</p> <ul style="list-style-type: none"> <li>▶ → "A víztartály szűrőjének tisztítása", Oldal 47.</li> </ul>
A ruhanemű túl nedves.	<p>Nem a textiltípusnak megfelelő program van beállítva.</p> <ul style="list-style-type: none"> <li>▶ Az utánszárításhoz állítson be időprogramot. → "Programok", Oldal 29</li> </ul> <p>Az áramellátás kimaradt.</p> <ul style="list-style-type: none"> <li>▶ Ellenőrizze, hogy a helyiség világítása vagy a helyiségben lévő más készülékek működnek-e.</li> </ul> <p>A betöltött mennyiség túl nagy.</p> <ul style="list-style-type: none"> <li>▶ Vegye figyelembe a(z) → "Programok", Oldal 29 maximális betöltési mennyiségét.</li> </ul> <p>A meleg ruhanemű a program befejeződése után nedvesebbnek érződik, mint amilyen.</p>

<b>Hiba</b>	<b>Ok és hibaelhárítás</b>
A ruhanemű túl nedves.	<ol style="list-style-type: none"> <li>1. A ruhaneműt közvetlenül szárítás után vegye ki a dobból.</li> <li>2. Terítse ki a ruhaneműket, hogy kihűljenek.</li> </ol> <hr/> <p>Nem megfelelő szárítási mód van beállítva.</p> <ul style="list-style-type: none"> <li>▶ → "Szárítási mód megváltoztatása", Oldal 28.</li> </ul> <hr/> <p>Nincs beállítva a szárítási mód.</p> <ul style="list-style-type: none"> <li>▶ → "Szárítási mód kiválasztása", Oldal 28.</li> </ul> <hr/> <p>A betöltési mennyiség túl kicsi.</p> <ul style="list-style-type: none"> <li>▶ Az utánszárításhoz állítson be időprogramot. → "Programok", Oldal 29</li> </ul> <hr/> <p>A nedvességszenzor elszennyeződött.</p> <ul style="list-style-type: none"> <li>▶ → "A nedvességszenzor megtisztítása", Oldal 47.</li> </ul> <hr/> <p>A szárítási folyamat megszakadt és a kondenzvíztartály megtelt.</p> <ol style="list-style-type: none"> <li>1. → "A kondenzvíztartály kiürítése", Oldal 37.</li> <li>2. → "A kondenzvíztartály betolása", Oldal 37.</li> <li>3. → "Program indítása", Oldal 34.</li> </ol>
A készülékben szagok képződnek.	<p>Makacs szennyeződések a készülékben vagy a készülék működésének egy hónapnál hosszabb szüneteltetése.</p> <ul style="list-style-type: none"> <li>▶ Hajtsa végre a készülék intenzív ápolását. → "A készülék ápolása", Oldal 44</li> </ul>

## 20 Szállítás, tárolás és ártalmatlanítás

### 20.1 A készülék előkészítése szállításra

#### FIGYELEM!

Ha a készüléket közvetlenül szállítás után üzemelteti, a készülékben lévő hűtőfolyadék a készülék károsodását okozhatja.

- ▶ Szállítást követően pihentesse a készüléket 2 órán át, mielőtt beüzemeli.

**Tipp:** A készülék maradék vizet tartalmazhat és szállítás közben csepeghet. A készüléket állítva szállítsa.

#### Követelmények

- A kondenzvíztartály kiürült. A kondenzvíztartály kiürítése → *Oldal 37*
  - A készülék be van kapcsolva.  
→ *"A gép bekapcsolása", Oldal 33*
1. Állítson be egy tetszőleges programot → *Oldal 33.*
  2. Indítsa el a programot → *Oldal 34* és várjon 5 perct.
- ✓ A rendszer leszivattyúzta a kondenzvizet.
3. Kapcsolja a készüléket készenléti üzemmódba (Standby).  
→ *"Készülék készenléti (Standby) üzemmódba helyezése", Oldal 35*
  4. Távolítsa el a vízelvezető tömlőt a csatlakozóról.  
→ *"A vízelvezetés csatlakoztatási módjai", Oldal 15*
  5. A vízelvezető tömlőt biztosítsa a készüléken véletlen kilazulás ellen. Ellenőrizze, hogy a vízelvezető tömlő nincs-e megtörve.
  6. Ürítse ki a kondenzvíztartályt  
→ *Oldal 37.*

7. Tolja be a kondenzvíztartályt  
→ *Oldal 37.*
8. A készülék csatlakozódugóját húzza ki az elektromos hálózatról.  
✓ A készülék most szállításra kész.

### 20.2 A régi készülék ártalmatlanítása

A környezetkímélő ártalmatlanításnak köszönhetően az értékes nyersanyagok újra felhasználhatók.

#### FIGYELMEZTETÉS Egészségkárosodás veszélye!

A gyermekek bezárhatják magukat a készülékbe és életveszélybe kerülhetnek.

- ▶ A készüléket ne állítsa ajtó mögé, mert az blokkolja vagy megakadályozza a készülék ajtajának kinyitását.
- ▶ A kiszolgált készülék hálózati csatlakozóvezetékeinek hálózati dugóját húzza ki, majd vágja át a hálózati csatlakozóvezetékét, és oly mértékben tegye tönkre a készülék ajtajának zárját, hogy az ajtót többé ne lehessen becsukni.

#### FIGYELMEZTETÉS Tűzveszély!

A készülékben található R290 hűtőközeg környezetbarát, viszont gyúlékony, és nem megfelelően ártalmatlanított készülékek esetén lángra lobbanhat.

- ▶ A készüléket szakszerűen ártalmatlanítsa.
  - ▶ Ne rongálja meg a hűtőközegkör csöveit.
1. Húzza ki a hálózati csatlakozóvezeték dugóját.
  2. Vágja el a hálózati csatlakozóvezetékét.
  3. Környezetkímélő módon ártalmatlanítsa a készüléket.

Az aktuális ártalmatlanítási lehetőségekről a szakkereskedőnél, ill. a települési közigazgatásnál vagy önkormányzatnál tájékozódhat.



Ez a készülék az elhasznált villamossági és elektronikai készülékekről szóló 2012/19/EU irányelvnek megfelelő jelölést kapott.

Ez az irányelv a már nem használt készülékek visszavételének és hasznosításának EU-szerte érvényes kereteit határozza meg.

## 21.1 Termékszám (E-Nr.), gyártási szám (FD) és sorszám (Z-Nr.)

A termékszámot (E-Nr.), a gyártási számot (FD) és a sorszámot (Z-Nr.) a készülék típusátlóján találja.

A típusátló modelltől függően a következő helyen található:

- az ajtó belső oldalán.
- a szervizfedél belső oldalán.
- a készülék hátoldalán.

Készüléke adatait és a vevőszolgálat telefonszámát gyorsan megtalálja, ha feljegyzi magának az adatokat.

## 21 Vevőszolgálat

A megfelelő környezetbarát tervezésről szóló rendelet szerint a működés szempontjából releváns eredeti pótalkatrészeket készülékének az Európai Gazdasági Térségben való forgalomba hozatalától számítva legalább 10 évig beszerezheti vevőszolgálatunknál.

**Megjegyzés:** A vevőszolgálat tevékenysége a gyártói garanciális feltételek keretében ingyenes.

Az Ön országában érvényes garanciaidőről és garanciális feltételekről vevőszolgálatunktól, kereskedőjétől vagy weboldalunkról szerezhet részletes információkat.

Ha a vevőszolgálatához fordul, tartsa kéznél készüléke termékszámát (E-Nr.), gyártási számát (FD) és sorszámát (Z-Nr.).

A vevőszolgálat elérhetőségét megtalálja a vevőszolgálatok mellékelt jegyzékében vagy a weboldalunkon.

## 22 Fogyasztási adatok



















A  **Cottons Eco**  (Pamut Eco) program (nyílal jelölve) a normál nedvességű pamut ruhanemű szárítására alkalmas, és a kombinált energiafogyasztás tekintetében a nedves pamut ruhanemű szárításához a leg-hatékonyabb.

A program energiacímkéjén megadott fogyasztási értékek 60%-os nedvességtartalmú ruhaneműre vonatkoznak.

A többi programnál megadott értékek irányadó értékek, melyeket az érvényben lévő EN61121 számú szabvány-nak megfelelően határoztak meg.

A tényleges értékek a szövet fajtájától, a szárítandó ruhanemű összetételétől, a szövetben lévő maradék nedvességtől, a beállított szárítási fokozattól, a betöltött ruhamennyiségtől, a környezeti feltételektől és a kiegészítő funkciók használatától függően eltérhetnek a megadott értékektől.

A program kiválasztásakor a készülékkijelzőn megjelenő adatok, mint a program várható időtartama / a program végéig hátralevő idő a mosógép kiszállításkori állapotában, 1000 ford./perces fordulatszámra vonatkoznak.

Program	Ned- ves- ségtar- talom a prog- ram vé- gén (%)	Betölt- hető ruha- meny- nyiség (kg)	Centri- fuga- fordu- latszám (ford./ perc)	Ned- ves- ségtar- talom a prog- ram kezde- tén (%)	Prog- ramidő (h:min)	Ener- giafo- gyasz- tás (kWh/ ciklus)
Cottons  (Pamut) + Cupboard Dry 	-1,5	9,0	1400	50	4:07	1,35
Cottons  (Pamut) + Cupboard Dry 	-1,5	4,5	1400	50	2:57	0,89
Cottons  (Pamut) + Cupboard Dry 	-1,5	9,0	1000	60	4:36	1,55
Cottons  (Pamut) + Cupboard Dry 	-1,5	4,5	1000	60	3:13	0,98
Cottons  (Pamut) + Cupboard Dry 	-1,5	9,0	800	70	5:05	1,75
Cottons  (Pamut) + Cupboard Dry 	-1,5	4,5	800	70	3:29	1,08
 Cottons Eco  (Pamut Eco)	0,0	9,0	1400	50	3:49	1,24
 Cottons Eco  (Pamut Eco)	0,0	4,5	1400	50	2:18	0,70
 Cottons Eco  (Pamut Eco)	0,0	9,0	1000	60	4:20	1,44



Program	Nedves-ségtar-talom a prog-ram vé-gén (%)	Betölt-hető ruha-meny-nyiség (kg)	Centri-fuga-fordulatszám (ford./perc)	Nedves-ségtar-talom a prog-ram kez-de-tén (%)	Prog-ramidő (h:min)	Ener-giafo-gyasz-tás (kWh/ciklus)
□ Cottons Eco ☼ (Pamut Eco)	0,0	4,5	1000	60	2:36	0,80
□ Cottons Eco ☼ (Pamut Eco)	0,0	9,0	800	70	4:51	1,64
□ Cottons Eco ☼ (Pamut Eco)	0,0	4,5	800	70	2:54	0,90
Cottons ☼ (Pamut) + Iron Dry ☹	12,0	9,0	1400	50	2:38	0,81
Cottons ☼ (Pamut) + Iron Dry ☹	12,0	4,5	1400	50	1:40	0,48
Cottons ☼ (Pamut) + Iron Dry ☹	12,0	9,0	1000	60	3:08	1,01
Cottons ☼ (Pamut) + Iron Dry ☹	12,0	4,5	1000	60	1:56	0,58
Cottons ☼ (Pamut) + Iron Dry ☹	12,0	9,0	800	70	3:37	1,21
Cottons ☼ (Pamut) + Iron Dry ☹	12,0	4,5	800	70	2:13	0,68
Easy-Care ☼ (Kímé-lő) + Cupboard Dry ☹	2,0	3,5	800	40	1:19	0,37
Easy-Care ☼ (Kímé-lő) + Cupboard Dry ☹	2,0	3,5	600	50	1:34	0,45

## 23 Műszaki adatok

Készülék magas-sága	84,2 cm
Készülék széles-sége	59,8 cm
Készülék mély-sége	61,3 cm

Készülékmélység zárt ajtóval	66,2 cm
Készülékmélység nyitott ajtóval	110,5 cm
Súly	54,7 kg
Maximális betöl-tési mennyiség	9,0 kg
Hálózati feszült-ség	220-240 V, 50 Hz

⇒ Minimális szerelési biztosíték	10 A
Névleges teljesítmény	600 W
Teljesítményfelvétel	<ul style="list-style-type: none"><li>▪ Készenléti üzemmód (Standby): 0,30 W</li><li>▪ Bekapcsolt állapot: 0,30 W</li></ul>
Környezeti hőmérséklet	<ul style="list-style-type: none"><li>▪ Legalább: 5 °C</li><li>▪ Legfeljebb: 35 °C</li></ul>
Hálózati csatlakozóvezeték hossza	145 cm

Ez a termék F energiahatékonysági osztályú fényforrásokat tartalmaz. A fényforrások cserealkatrészként állnak rendelkezésre, és csak megfelelően képzett szakember cserélheti ki őket.

A modellre vonatkozó további információk az interneten a <https://eprel.ec.europa.eu/><sup>1</sup> címen található. Ez az internetcím az Európai Unió hivatalos termékadatbankjára, az EPREL-re mutat. Kérjük, ott kövesse a modellkereséshez megjelenő utasításokat. A modell azonosítója az adattáblán található termékszám (E-Nr.) perjel előtti része. Másik megoldásként a modellazonosítót megtalálja az EU-energiacímke első sorában is.

## 24 Megfelelőségi nyilatkozat

A BSH Hausgeräte GmbH ezennel kijelenti, hogy a Home Connect funkcióval ellátott készülék a(z) 2014/53/EU irányelvben foglalt alapvető követelményeknek és további vonatkozó rendelkezéseknek megfelel.

A részletes RED megfelelőségi nyilatkozatot megtalálja az interneten a [www.bosch-home.com](http://www.bosch-home.com) webhelyen, készüléke termékoldalán a kiegészítő dokumentumok között.



2,4 GHz-es sáv (2400–2483,5 MHz): max. 100 mW

5 GHz-es sáv (5150–5350 MHz + 5470–5725 MHz): max. 150 mW

<sup>1</sup> Csak az Európai Gazdasági Térség országai számára érvényes

	BE	BG	CZ	DK	DE	EE	IE	EL	ES
	FR	HR	IT	CY	LI	LV	LT	LU	HU
	MT	NL	AT	PL	PT	RO	SI	SK	FI
	SE	NO	CH	TR	IS	UK (NI)			

5 GHz-es WLAN (Wi-Fi): Csak beltéri használatra.

AL	BA	MD	ME	MK	RS	UK	UA
----	----	----	----	----	----	----	----

5 GHz-es WLAN (Wi-Fi): Csak beltéri használatra.



## Thank you for buying a Bosch Home Appliance!

Register your new device on MyBosch now and profit directly from:

- **Expert tips & tricks for your appliance**
- **Warranty extension options**
- **Discounts for accessories & spare-parts**
- **Digital manual and all appliance data at hand**
- **Easy access to Bosch Home Appliances Service**

Free and easy registration – also on mobile phones:

**[www.bosch-home.com/welcome](http://www.bosch-home.com/welcome)**

**BOSCH**  
HOME APPLIANCES  
**SERVICE**

## Looking for help? You'll find it here.

Expert advice for your Bosch home appliances, help with problems or a repair from Bosch experts.

Find out everything about the many ways Bosch can support you:

**[www.bosch-home.com/service](http://www.bosch-home.com/service)**

Contact data of all countries are listed in the attached service directory.

### **BSH Hausgeräte GmbH**

Carl-Wery-Straße 34  
81739 München, GERMANY  
[www.bosch-home.com](http://www.bosch-home.com)

A Bosch Company



**9001870029** (030901)

hu