



BOSCH



Register your
new device on
MyBosch now and
get free benefits:
[bosch-home.com/
welcome](https://bosch-home.com/welcome)

Mosógép

WGB244A0BY

[hu] Használati útmutató és tele-
pítési útmutató

További információkat a Digitális felhasználói kézikönyvben talál.



Tartalomjegyzék

1 Biztonság	4	7 Kijelző	22
1.1 Általános útmutatások.....	4	8 Gombok	25
1.2 Rendeltetészerű használat	4	9 Programok	28
1.3 A használók körének korlátozása	4	10 Tartozékok	32
1.4 Biztonságos beszerelés	5	11 Ruhanemű	32
1.5 Biztonságos használat	7	11.1 Ruhanemű előkészítése	32
1.6 Biztonságos tisztítás és karbantartás.....	9	12 Mosó- és ápolószer	32
2 Anyagi károk elkerülése	10	13 A kezelés alapjai	33
3 Környezetvédelem és takarékoskosság	11	13.1 A gép bekapcsolása	33
3.1 A csomagolási hulladék ártalmatlanítása	11	13.2 Program beállítása	33
3.2 Energia és erőforrások megtakarítása	11	13.3 Programbeállítások módosítása	34
3.3 Energiatakarékos üzemmód ...	11	13.4 Programbeállítások mentése.....	34
4 Elhelyezés és csatlakoztatás ...	12	13.5 Ruhanemű behelyezése.....	34
4.1 A készülék kicsomagolása.....	12	13.6 Mosó- és ápolószer betöltése.....	34
4.2 A csomagolás tartalma	12	13.7 Program indítása	35
4.3 A felállítási helyre vonatkozó követelmények.....	12	13.8 Ruhanemű áztatása.....	35
4.4 Szállítási biztosítók eltávolítása.....	13	13.9 Ruhanemű hozzáadása.....	35
4.5 A készülék csatlakoztatása	14	13.10 Program megszakítása	35
4.6 A készülék beállítása.....	15	13.11 Program folytatása öblítés stop után	35
5 Ismerkedés	17	13.12 Ruhanemű kivétele.....	35
5.1 A készülék	17	13.13 Készülék készenléti (Standby) üzemmódba helyezése.....	35
5.2 Mosószer tartó fiók.....	17	14 Gyerekzár	36
5.3 Kezelőegység	18	14.1 A gyermekzár aktiválása	36
5.4 Kezelési logika	18	14.2 Gyerekzár kikapcsolása	36
6 Az első használat előtt	20		
6.1 Üres mosás indítása.....	20		

15 Intelligens adagolórendszer ...	36	21 Szállítás, tárolás és ártal-	
15.1 Intelligens adagolórend-		matlanítás	61
szert használó program in-		21.1 Készülék leszerelése	61
dítása	36	21.2 Szállítási biztosítók behelye-	
15.2 Az adagoló tartály feltöltése ...	37	zése	61
15.3 Az adagoló tartály tartalma	38	21.3 A készülék ismételt üzem-	
15.4 Alap adagolási mennyiség	38	be helyezése	61
16 Home Connect	39	21.4 A régi készülék ártalmatla-	
16.1 A Home Connect alkalma-		nítása	62
zás beállítása	39	22 Vevőszolgálat	62
16.2 Home Connect beüzemelé-		22.1 Termékszám (E-Nr.), gyártá-	
se	39	si szám (FD) és sorszám	
16.3 Home Connect menü	40	(Z-Nr.)	62
16.4 A Wi-Fi bekapcsolása a ké-		22.2 AQUA-STOP garancia	62
szüléken	40	23 Fogyasztási értékek	64
16.5 A Wi-Fi kikapcsolása a ké-		24 Műszaki adatok	64
szüléken	40	24.1 Információk a szabad és a	
16.6 A készülék hálózati beállítá-		nyílt forráskódú szoftverek-	
sainak visszaállítása	40	ről	65
16.7 Távoli indítás	40	25 Megfelelőségi nyilatkozat	66
16.8 Távdiagnosztika	41		
16.9 Adatvédelem	41		
17 Alapbeállítások	42		
17.1 Az alapbeállítások áttekinté-			
se	42		
17.2 Alapbeállítások módosítása ..	43		
18 Programszámláló	43		
18.1 Programszámláló megjele-			
nítése	43		
19 Tisztítás és ápolás	43		
19.1 Dobtisztítás	43		
19.2 A mosószertartó fiók tisztí-			
tása	44		
19.3 A mosóvízszivattyú tisztítá-			
sa	45		
19.4 Tisztítsa meg a tömítőgallér			
beömlőnyílását	48		
20 Zavarok elhárítása	49		
20.1 Vészkioldó	61		



1 Biztonság

Tartsa be a következő biztonsági előírásokat.

1.1 Általános útmutatások



- Gondosan olvassa el ezt az útmutatót.
- Őrizze meg az útmutatót és a termékinformációkat a későbbi használat céljára, vagy az újabb tulajdonos számára.
- Ha szállítás közben megsérült a készülék, ne csatlakoztassa.

1.2 Rendeltetésszerű használat

A készüléket csak a következőkre használja:

- gépben mosható textíliák és kézzel mosható gyapjú mosására a kezelési címke szerint.
- csapvízzel és kereskedelmi forgalomban kapható, gépi mosáshoz alkalmas mosó- és ápolószerekkel.
- a háztartásban és az otthoni környezet zárt helyiségeiben.
- legfeljebb 4000 méter tengerszint feletti magasságig.

1.3 A használók körének korlátozása

Ezt a készüléket 8 év feletti gyermekek és csökkent testi, érzékszervi vagy mentális képességekkel, illetve kevés tapasztalattal és/vagy ismerettel rendelkező személyek is használhatják felügyelet mellett, vagy ha megtanították nekik a készülék biztonságos használatát és megértették a lehetséges veszélyeket.

Gyermekek nem játszhatnak a készülékkel.

A készülék tisztítását és a felhasználói karbantartást nem végezhetik gyermekek felügyelet nélkül.

Ne engedjen 3 év alatti gyerekeket és háziállatokat a készülék közelébe.

1.4 Biztonságos beszerelés

⚠ FIGYELMEZTETÉS – Áramütés veszélye!

A szakszerűtlen beszerelés veszélyes.

- ▶ A készüléket csak az adattáblán megadottak szerint csatlakoztassa és üzemeltesse.
- ▶ A készüléket csak szabályszerűen felszerelt, földelt csatlakozóaljzaton át csatlakoztassa a váltakozó áramú hálózatra.
- ▶ A házi villamos hálózat védővezető-rendszere legyen szabályszerűen beszerelve. A beszerelésnek megfelelő méretű vezeték keresztmetszettel kell rendelkeznie.
- ▶ Hibaáram-védőkapcsoló használata esetén csak  jelzéssel ellátott típust használjon.
- ▶ A készülék ellátásához soha ne használjon külső kapcsolóberendezést, pl. időkapcsolós órát vagy távvezérlést.
- ▶ Ha a készülék be van építve, akkor a hálózati csatlakozó és csatlakozóvezeték legyen szabadon hozzáférhető, és ha szabad hozzáférés nem lehetséges, akkor a fix csatlakoztatás során minden pólusra vonatkozó leválasztó berendezést kell beszerezni a kialakítási előírásoknak megfelelően.
- ▶ A készülék felállításakor ügyelni kell arra, hogy a hálózati csatlakozóvezeték ne szoruljon be, ne sérüljön meg.

A hálózati csatlakozóvezeték sérült szigetelése veszélyes.

- ▶ A hálózati csatlakozóvezeték soha ne érintkezzen a készülék forró részeivel vagy hőforrásokkal.
- ▶ A hálózati csatlakozóvezeték soha ne érintkezzen hegyes és éles szélű tárgyakkal.
- ▶ A hálózati csatlakozóvezeték soha ne törje meg, ne nyomja össze, ne változtassa meg.

⚠ FIGYELMEZTETÉS – Tűzveszély!

Meghosszabbított hálózati csatlakozóvezeték és nem engedélyezett adapterek használata veszélyes.

- ▶ Ne használjon hosszabbító kábelt vagy többszörös csatlakozóaljzatot.
- ▶ Csak a gyártó által engedélyezett adaptereket és hálózati csatlakozóvezetéseket használjon.

- ▶ Ha a hálózati csatlakozóvezeték túl rövid, és nem áll rendelkezésre hosszabb hálózati csatlakozóvezeték, forduljon villanszerelőhöz az épületvillamosság módosításáért.

⚠ FIGYELMEZTETÉS – Sérülésveszély!

A készülék nehéz, megemelése sérülést okozhat.

- ▶ Ne emelje meg egyedül a készüléket.

Ha a mosógépet és a szárítógépet nem szakszerűen helyezi egymásra, a felállított készülék leeshet.

- ▶ A szárítógép kizárólag a szárítógép gyártója által biztosított összekötőelemmel szerelhető fel mosógépre. Más felállítási mód nem megengedett.
- ▶ A mosógépet és a szárítógépet ne állítsa egymásra, ha a szárítógép gyártója nem kínál megfelelő összekötőelemet.
- ▶ Soha ne helyezzen egymásra különböző gyártóktól származó, valamint eltérő mélységű és szélességű készülékeket.
- ▶ Az egymásra helyezett mosógépet és szárítógépet ne állítsa emelvényre, a készülékek lebillenhetnek.

⚠ FIGYELMEZTETÉS – Fulladásveszély!

A gyermekek a csomagolóanyagokat a fejükre húzhatják vagy magukra tekerhetik, és megfulladhatnak.

- ▶ Gyermekektől tartsa távol a csomagolóanyagot.
- ▶ Ne engedje, hogy gyermekek játsszanak a csomagolóanyaggal.

⚠ VIGYÁZAT – Sérülésveszély!

A készülék működés közben rezeghet vagy elmozdulhat.

- ▶ A készüléket tiszta, sík és szilárd felületre állítsa.
- ▶ A készüléket egy vízmérték segítségével állítsa vízszintbe a készüléklábak használatával.

A szakszerűtlenül elhelyezett tömlők és hálózati csatlakozóvezetékek miatt botlásveszély áll fenn.

- ▶ A tömlőket és hálózati csatlakozóvezetéseket úgy fektesse le, hogy a botlásveszély elkerülhető legyen.

Ha a készüléket a kiálló alkatrészeinél, pl. az ajtónál fogva mozgatja, akkor az alkatrészek letörhetnek.

- ▶ Ne mozgassa a készüléket kiálló alkatrészeinél fogva.

⚠ VIGYÁZAT – Vágott sérülés veszélye!

A készülék éles peremeinek megérintése esetén megvághatja magát.

- ▶ Ne fogja meg a készülék éles peremeit.
- ▶ A készülék beszerelése és szállítása közben viseljen védőkesztyűt.

1.5 Biztonságos használat

⚠ FIGYELMEZTETÉS – Áramütés veszélye!

A sérült készülék és a sérült hálózati csatlakozóvezeték veszélyes.

- ▶ Soha ne használjon megsérült készüléket.
- ▶ Miközben a készüléket leválasztja az elektromos hálózatról, soha ne a hálózati csatlakozóvezetékét húzza. Mindig a hálózati csatlakozóvezeték dugóját húzza.
- ▶ Ha a készülék vagy a hálózati csatlakozóvezeték megsérült, azonnal húzza ki a hálózati csatlakozóvezeték csatlakozódugóját, vagy kapcsolja le a biztosítékszekrényben lévő biztosítékot, és zárja el a vízcsapot.
- ▶ Forduljon a vevőszolgálathoz. → *Oldal 62*

A behatoló nedvesség áramütést okozhat.

- ▶ A készüléket csak zárt helyiségben használja.
- ▶ A készüléket ne tegye ki nagy hőnek és nedvességnek.
- ▶ A készülék tisztításához ne használjon gőzsugaras vagy magasnyomású tisztítógépet, tömlőt vagy zuhanyt.

⚠ FIGYELMEZTETÉS – Egészségkárosodás veszélye!

A gyermekek bezárhatják magukat a készülékbe és életveszélybe kerülhetnek.

- ▶ A készüléket ne állítsa ajtó mögé, mert az blokkolja vagy megakadályozza a készülék ajtajának kinyitását.
- ▶ A kiszolgált készülék hálózati csatlakozóvezetékének hálózati dugóját húzza ki, majd vágja át a hálózati csatlakozóvezetékét, és oly mértékben tegye tönkre a készülék ajtajának zárját, hogy az ajtót többé ne lehessen becsukni.

⚠ FIGYELMEZTETÉS – Fulladásveszély!

A gyermekek az apró alkatrészeket belélegezhetnek vagy lenyelhetik, és megfulladhatnak tőlük.

- ▶ Gyermekektől tartsa távol az apró alkatrészeket.
- ▶ Ne engedje, hogy gyermekek játsszanak az apró alkatrészekkel.

⚠ FIGYELMEZTETÉS – Mérgezés veszélye!

A mosó- és ápolószerek elfogyasztva mérgezést okozhatnak.

- ▶ Ha tévedésből lenyelik, orvoshoz kell fordulni.
- ▶ A mosószereket és öblítőket gyermektől elzárva kell tárolni.

⚠ FIGYELMEZTETÉS – Robbanásveszély!

Ha a ruhaneműt oldószertartalmú mosószerekkel előkezelte, az robbanáshoz vezethet a készülékben.

- ▶ Szárítás előtt alaposan öblítse ki vízben az előkezelt ruhaneműt.

⚠ VIGYÁZAT – Sérülésveszély!

Ha felmászik vagy rááll a készülékre, a fedőlap eltörhet.

- ▶ Ne másszon fel és ne álljon rá a készülékre.

Ha ráül vagy rátámaszkodik a készülék nyitott ajtajára, a készülék felbillenhet.

- ▶ Soha ne üljön vagy támaszkodjon a készülék ajtajára.
- ▶ Ne helyezzen tárgyakat a készülék ajtajára.

Ha a forgó dobba nyúl, megsérülhet a keze.

- ▶ Mielőtt belenyúlna, várja meg a dob teljes leállítását.

⚠ VIGYÁZAT – Forrázásveszély!

Magas hőmérsékleten végzett mosáskor a mosóvíz felforrósodik.

- ▶ Ne nyúljon a forró mosóvízbe.

⚠ VIGYÁZAT – Vegyszer okozta sérülések veszélye!

A mosószeres fiók kinyitásakor a mosószert és az öblítőt kifröccsenhet a készülékből. A szemmel vagy bőrrel érintkezve irritációt okozhat.

- ▶ Szembe kerülés vagy bőrrel való érintkezés esetén alaposan öblítse le tiszta vízzel.
- ▶ Ha tévedésből lenyelik, orvoshoz kell fordulni.
- ▶ A mosószereket és öblítőket gyermektől elzárva kell tárolni.

1.6 Biztonságos tisztítás és karbantartás

⚠ FIGYELMEZTETÉS – Áramütés veszélye!

A szakszerűtlen javítás veszélyes.

- ▶ A készüléket csak szakképzett személyek javíthatják.
- ▶ A készülék javításához csak eredeti pótalkatrészeket szabad használni.
- ▶ Ha a készülék hálózati csatlakozóvezetéke megsérül, akkor azt a veszélyek elkerülése érdekében csak a gyártó, a gyártó vevőszolgálat vagy egy hasonlóan képzett személy cserélheti ki.

A behatoló nedvesség áramütést okozhat.

- ▶ A készülék tisztításához ne használjon gőzsugaras vagy magasnyomású tisztítógépet, tömlőt vagy zuhanyt.

⚠ FIGYELMEZTETÉS – Sérülésveszély!

Ha nem eredeti pótalkatrészeket és tartozékokat használ, az veszélyes helyzeteket okoz.

- ▶ Csak eredeti pótalkatrészeket és tartozékokat használjon.

⚠ FIGYELMEZTETÉS – Mérgezés veszélye!

Oldószertartalmú tisztítószer használata esetén mérgező gőzök keletkezhetnek.

- ▶ Ne használjon oldószertartalmú tisztítószereket.

2 Anyagi károk elkerülése

FIGYELEM!

Az öblítők, mosószerek, ápolószerek és tisztítószeres helytelen adagolása hatással lehet a készülék működésére.

- ▶ Vegye figyelembe a gyártó adagolási utasításait.

A maximális betöltési mennyiség túllépése esetén előfordulhat, hogy a készülék nem működik megfelelően.

- ▶ Minden programnál vegye figyelembe a maximálisan betölthető ruhamennyiséget, és ne lépje túl azt.
→ "Programok", Oldal 28

A készülék biztonságos szállításáról szállítási biztosítók gondoskodnak.

Az el nem távolított szállítási biztosítók anyagi károkat és készülékkárokat okozhatnak.

- ▶ A készülék üzembe helyezése előtt távolítsa el az összes szállítási biztosítót, és tárolja azokat biztos helyen.
- ▶ A szállítási károk elkerülése érdekében minden szállítás előtt szerelje vissza az összes szállítási biztosítót.

A vízbevezető tömlő szakszerűtlen csatlakoztatása anyagi károkhoz vezethet.

- ▶ Húzza meg a vízbemenetnél lévő csavarokat.
- ▶ A vízbevezető tömlőt lehetőleg közvetlenül, kiegészítő csatlakozóelemek, például adapter, toldat, szelep vagy hasonlók nélkül csatlakoztassa a vízcsapra.
- ▶ Ügyeljen rá, hogy a vízbevezető tömlő szelepháza semmivel ne érintkezzen a beszerelési helyen, és ne legyen kitéve külső erőhatásoknak.
- ▶ Ügyeljen rá, hogy a vízcsap belső átmérője legalább 17 mm legyen.

- ▶ Ügyeljen rá, hogy a vízcsaphoz való csatlakozásnál lévő menet hossza legalább 10 mm legyen.

Ha a víznyomás túl magas vagy túl alacsony, előfordulhat, hogy a készülék nem működik megfelelően.

- ▶ Ügyeljen arra, hogy a vízellátó rendszerben uralkodó víznyomás legalább 100 kPa (1 bar) és legfeljebb 1000 kPa (10 bar) legyen.
- ▶ Ha a víznyomás meghaladja a megadott maximális értéket, be kell szerelni egy nyomáscsökkentő szelepet az ivóvízcsatlakozás és a készülék tömlőrendszere közé.
- ▶ A készüléket ne csatlakoztassa nyomás nélküli vízmelegítő keverőcsapjára.

Megváltoztatott vagy sérült víztömlők használatakor anyagi kár keletkezhet, vagy a készülék károsodhat.

- ▶ A víztömlőket soha ne törje meg, ne nyomja össze, ne változtassa meg és ne vágja el.
- ▶ Kizárólag a készülékhez mellékelt víztömlőket vagy eredeti póttömlőket használjon.
- ▶ A használt víztömlőket soha ne használja újra.

Amennyiben a készüléket szennyezett vagy túl forró vízzel üzemelteti, az anyagi károkat okozhat és károsíthatja a készüléket.

- ▶ A készüléket kizárólag hideg csapvízzel üzemeltesse.

A nem megfelelő tisztítószerek károsíthatják a készülék felületét.

- ▶ Ne használjon karcoló vagy súroló tisztítószereket.
- ▶ Ne használjon magas alkoholtartalmú tisztítószert.
- ▶ Ne használjon kemény súrolópárnát vagy tisztítószivacsot.
- ▶ A készüléket csak vízzel és puha, nedves kendővel tisztítsa.
- ▶ A mosószert és permetmaradványokat azonnal távolítsa el a készülékről.

3 Környezetvédelem és takarékoság

3.1 A csomagolási hulladék ártalmatlanítása

A felhasznált csomagolóanyagok környezetkímélők és újrahasznosíthatók.

- ▶ Az egyes összetevőket fajtánként szétválogatva ártalmatlanítsa.

3.2 Energia és erőforrások megtakarítása

Ha megfogadja ezeket a tanácsokat, készüléke kevesebb áramot és vizet fogyaszt.

Használjon alacsony hőmérsékletű és hosszabb mosási idejű programokat, valamint használja ki a maximális töltésmennyiséget.

- ✓ Az energia- és vízfelhasználás a leghatékonyabb.

A mosószert a ruhanemű szennyezettségi fokának megfelelően adagolja.

- ✓ Enyhe és normál szennyeződés esetén kisebb mennyiségű mosószert is elegendő. Vegye figyelembe a mosószergyártó adagolási javaslatát.

Enyhén vagy normál mértékben szennyezett ruhanemű esetén csökkentse a mosási hőmérsékletet.

- ✓ Alacsonyabb hőmérsékletek esetén a készülék kevesebb energiát fogyaszt. Enyhe és normál szennyeződés esetén a kezelési címkén megadottnál alacsonyabb hőmérséklet is elegendő.

Ha a ruhaneműt a szárítógépben kívánja megszáritani, állítsa be a maximális centrifuga-fordulatszámot.

- ✓ Szárazabb ruhanemű esetén lerövidül a szárítási programidő, így csökken az energiafogyasztás. Magasabb centrifuga-fordulatszám esetén csökken a ruhaneműben lévő nedvesség és nő a centrifugálás hangereje.

A ruhaneműt előmosás nélkül mosassa.

- ✓ Az előmosással történő mosás meghosszabbítja a programidőt és növeli az energia- és vízfogyasztást.

A készülék automatikus mennyiség-szabályozással rendelkezik.

- ✓ Az automatikus mennyiség-szabályozás optimálisan hozzáigazítja a vízfogyasztást és a program időtartamát a textílfajtához és a betöltési mennyiséghez.

A készülék vízszennozorral rendelkezik.

- ✓ A vízszennozor öblítés során ellenőrzi az öblítésvíz zavarosságának mértékét, és ennek megfelelően állítja be az öblítések számát és időtartamát.

3.3 Energiatakarékos üzemmód

Ha a készüléket hosszabb ideig nem használja, akkor az automatikusan energiatakarékos üzemmódba kapcsol.

Ha ismét működteti a készüléket, az energiatakarékos üzemmód kikapcsol.

Ha nem használja a továbbiakban a készüléket, az készenléti üzemmódba kapcsol.

4 Elhelyezés és csatlakoztatás

4.1 A készülék kicsomagolása

FIGYELEM!

A dobben maradó tárgyak, amelyek nem a készülék belsejében való üzemeltetéséhez alkalmasak, anyagi és készülékkárokat okozhatnak.

- ▶ Üzemeltetés előtt távolítsa el ezeket a tárgyakat és a mellékelt tartozékokat a dobból.

1. A csomagolóanyagot és a védőfóliákat maradéktalanul távolítsa el a készülékről.

→ "A csomagolási hulladék ártalmatlanítása", Oldal 11

2. Ellenőrizze a készüléket látható sérülések szempontjából.
3. Nyissa ki az ajtót.
4. Távolítsa el a tartozékokat a dobból.
5. Csukja be az ajtót.

4.2 A csomagolás tartalma

Kicsomagolás után ellenőrizze az összes alkatrészt szállítási károk tekintetében, valamint a szállítmány teljességét.

FIGYELEM!

A hiányos vagy hibás alkatrészekkel történő üzemeltetés korlátozhatja a készülék funkcióit, dologi károkat vagy a készülékkárosodást okozhat.

- ▶ Ne üzemeltesse a készüléket hiányos vagy hibás tartozékokkal.
- ▶ A készülék üzemeltetése előtt pótolja a megfelelő tartozékokat.
→ "Tartozékok", Oldal 32

Megjegyzés: Készülékének hibátlan működését a gyárban ellenőriztük. Ennek következtében maradhatnak vízfoltok a készülékben. A foltok az első mosás után eltűnnek.

A csomag részei:

- Mosógép
- Kísérő dokumentumok
- Szállítási biztosítók
→ "Szállítási biztosítók eltávolítása", Oldal 13
- Fedőkupakok
- Könyökidom a vízelvezető tömlő rögzítéséhez

4.3 A felállítási helyre vonatkozó követelmények

⚠ FIGYELMEZTETÉS Áramütés veszélye!

A készülék feszültség alatt lévő alkatrészeket tartalmaz. A feszültség alatt lévő alkatrészek megérintése veszélyes.

- ▶ A készüléket ne üzemeltesse a fedőlap nélkül.

⚠ FIGYELMEZTETÉS Sérülésveszély!

Lábazon történő üzemeltetés esetén a készülék lebillenhet.

- ▶ Üzembe helyezés előtt a készülék lábait okvetlenül rögzítse a lábazon a gyártótól származó tartóhevederek → Oldal 32 segítségével.

FIGYELEM!

A készülékben lévő maradékvíz megfagyása esetén károsíthatja a készüléket.

- ▶ A készüléket ne állítsa fel és ne üzemeltesse fagyveszélyes helyeken vagy szabadban.

Ha a készüléket 40°-nál nagyobb szögben dönti meg, a benne lévő maradék víz kifolyhat és anyagi kárt okozhat.

- ▶ Óvatosan döntse meg a készüléket.
- ▶ A készüléket állítva szállítsa.

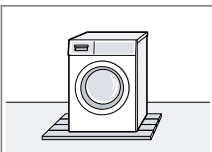
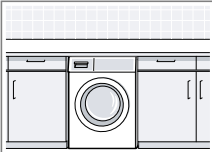
Felállítási hely	Követelmények
Lábazat 	A készüléket tartóhevederekkel → Oldal 32 rögzítse.
Deszkaalap 	A készüléket vízálló deszkára állítsa (vastagság min. 30 mm), amelyet szilárdan hozzacsavaroztak a padlóhoz.
Konyhabútor-garnitúra 	A készüléket csak egybefüggő, a szomszédos szekrényekhez is rögzített munkalap alá építse be. Fülke szükséges szélessége: 60 cm.
Falon 	Ügyeljen arra, hogy a hálózati csatlakozóvezeték és a tömlők ne szoruljanak a fal és a készülék közé.

4.4 Szállítási biztosítók eltávolítása

A készülék biztonságos szállításáról a készülék hátoldalán lévő szállítási biztosítók gondoskodnak.

Megjegyzés: A szállítási biztosítók csavarjait és a hüvelyeket őrizze meg egy későbbi szállítás esetére.
→ "Szállítási biztosítók behelyezése", Oldal 61

1. A tömlőket húzza ki a tartókból.

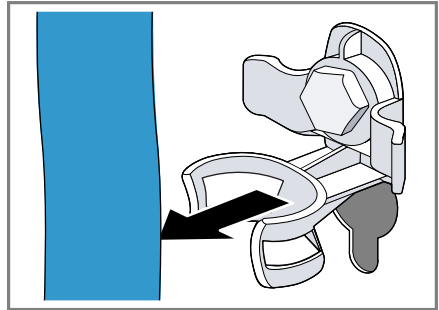

2. A szállítási biztosítók négy csavarját lazítsa meg 13-as csavarkulccsal ①, majd távolítsa el ②.

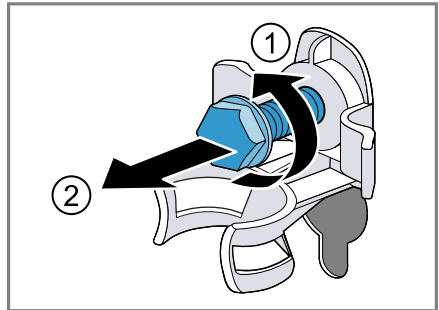

hu Elhelyezés és csatlakoztatás

3. Húzza ki a hálózati csatlakozóvezetékét a tartóból.

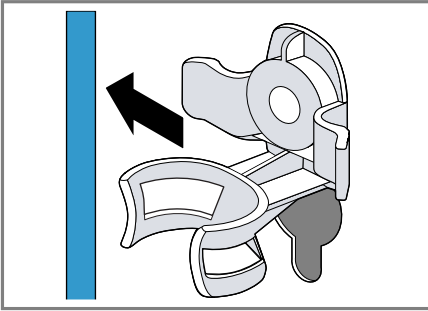

4. Távolítsa el a négy hüvelyt.

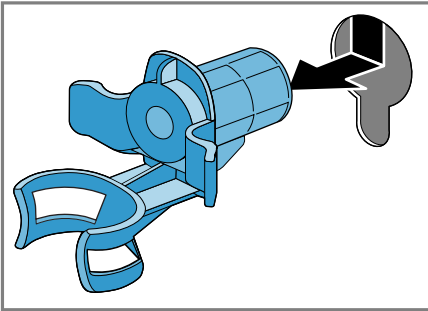

5. Helyezze be a négy védőkupakot.

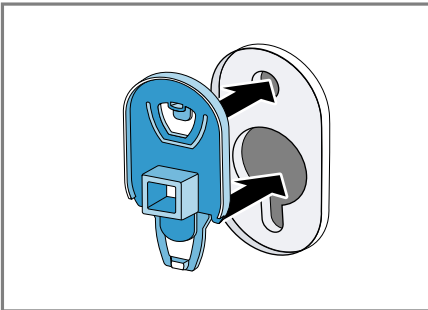

6. Tolja lefelé a négy védőkupakot.

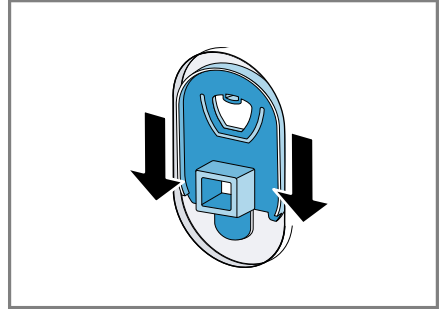

Megjegyzés: A szállítási biztosítók szállításkori visszahelyezéséhez hajtassa végre ezeket a lépéseket fordított sorrendben.

4.5 A készülék csatlakoztatása

A vízbevezető tömlő csatlakoztatása

⚠ FIGYELMEZTETÉS **Áramütés veszélye!**

A készülék feszültség alatt lévő alkatrészeket tartalmaz. A feszültség alatt lévő alkatrészek megérintése veszélyes.

- ▶ Ne merítse vízbe az elektromos Aquastop-szelepet.

1. A vízbevezető tömlőt csatlakoztassa a vízcsapra (26,4 mm = 3/4").

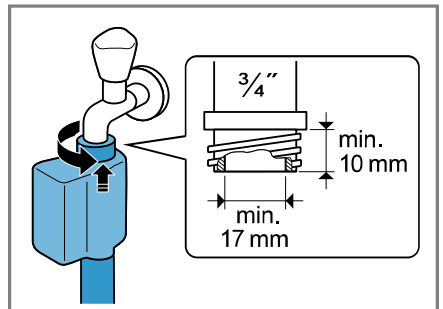

2. A vízcsapot óvatosan nyissa ki, és ellenőrizze a bekötési helyek tömítettségét.

A vízvezetés csatlakoztatási módjai

Az információk segítenek Önnek a készülék vízvezetéséhez való csatlakoztatásában.

FIGYELEM!

Szivattyúzás esetén a vízvezető tömlő nyomás alatt van, és leválhat a felszerelt csatlakozási helyről.

- ▶ A vízvezető tömlőt biztosítsa a véletlen kilazulás ellen.

Megjegyzés: Vegye figyelembe a szivattyúzási magasságot.

A maximális szivattyúzási magasság 100 cm.

Szifon

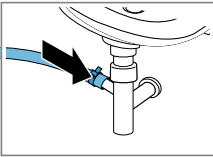

A csatlakozási helyet biztosítsa egy tömlőbilincscsel (24-40 mm).

Mosdókagyló

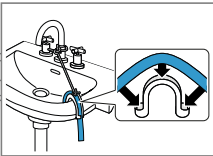

A vízvezető tömlőt egy könyökkel rögzítse.

Gumikarmantyús műanyag cső vagy összefolyó

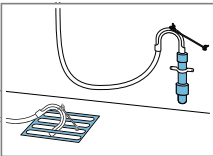

A vízvezető tömlőt egy könyökkel rögzítse.

A készülék elektromos csatlakoztatása

Megjegyzés: A készülékhez tartozó házi elosztórendszernek meg kell felelnie a helyi törvényi rendelkezéseknek és biztonsági előírásoknak, valamint tartalmaznia kell egy hibaáramvédőkapcsolót.

1. A készülék hálózati csatlakozóvezetékének a dugóját dugja a készülék közelében lévő csatlakozóaljzatba.

A készülék csatlakoztatási adatait a Műszaki adatok → Oldal 64 alatt találja.

2. Ellenőrizze, hogy a hálózati csatlakozódugó teljesen be van-e nyomva.

4.6 A készülék beállítása

A zajok és rezgések csillapítása, illetve a készülék elmozgásának megakadályozása érdekében állítsa be megfelelően a készüléket.

1. A kontraanyákat csavarja ki egy 17-es csavarkulccsal az óramutató járásával megegyező irányban.

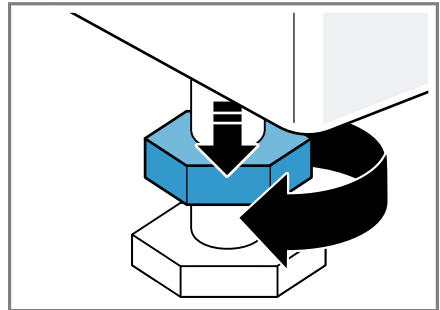

hu Elhelyezés és csatlakoztatás

2. A készülék beállításához forgassa el a készülék lábait. A készülék helyzetét ellenőrizze vízmértékkel.

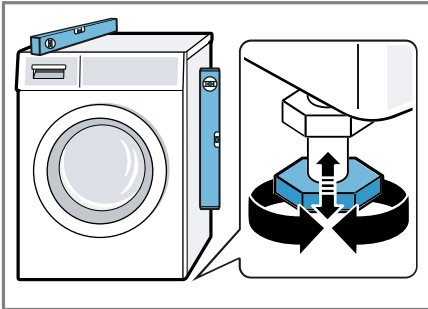

Minden készüléklábnak biztosan kell állnia a padlón.

3. A kontraanyákat húzza meg erősen egy 17-es csavarkulccsal a ház irányában.

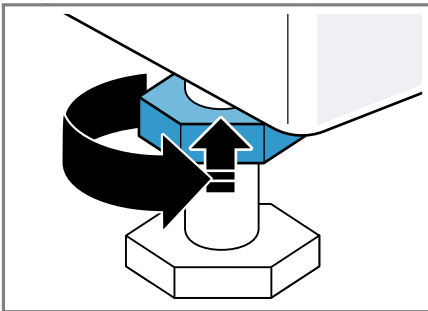

Közben rögzítse a készüléklábat, és ne állítson a magasságon.

5 Ismerkedés

5.1 A készülék

Itt áttekintést talál készülékének részeiről.

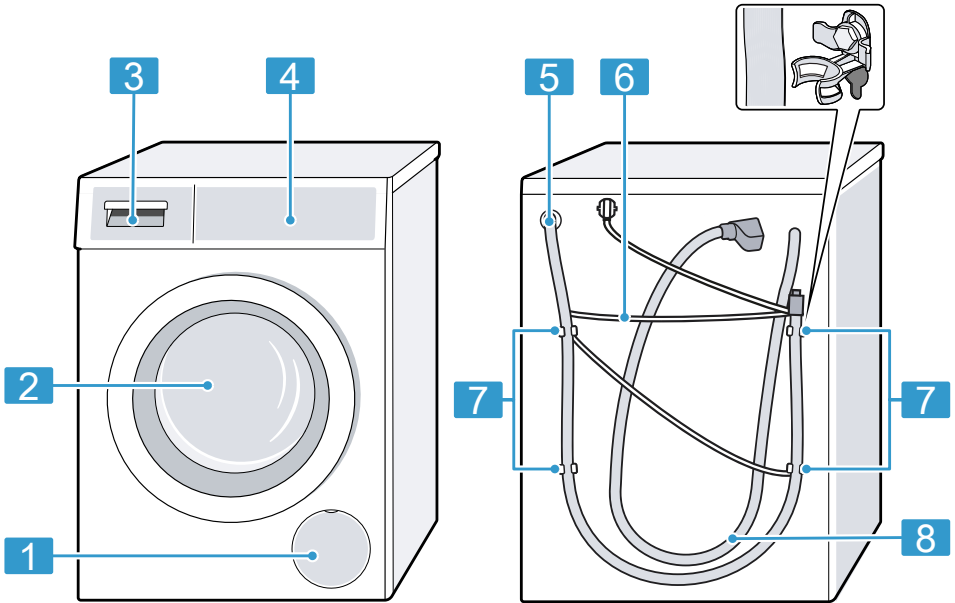

A készüléktípustól függően a kép részletei eltérhetnek, pl. a szín és a forma.

1 A mosóvízszivattyú szervizfedele → *Oldal 45*

2 Ajtó

3 Mosószertartó fiók
→ *Oldal 17*

4 Kezelőegység → *Oldal 18*

5 Vízelvezető tömlő → *Oldal 15*

6 Hálózati csatlakozóvezeték
→ *Oldal 15*

7 Szállítási biztosítók
→ *Oldal 13*

8 Vízbekötő tömlő → *Oldal 14*

5.2 Mosószertartó fiók

Megjegyzés: Vegye figyelembe a gyártó által a mosó- és öblítőszeradagolására vonatkozóan megadott és a programok leírásánál szereplő adatokat.

→ *"Programok", Oldal 28*

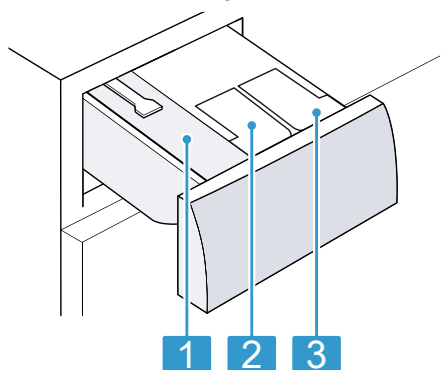

- | | |
|---|---|
| 1 | Kamra kézi adagoláshoz |
| 2 | ☼/ ♂: Adagolótartály öblítő vagy folyékony mosószer számára |
| 3 | ♂: Adagolótartály folyékony mosószer számára |

5.3 Kezelőegység

A kezelőpanelen beállíthatja készülékének összes funkcióját, és információkat kaphat az üzemállapotról.

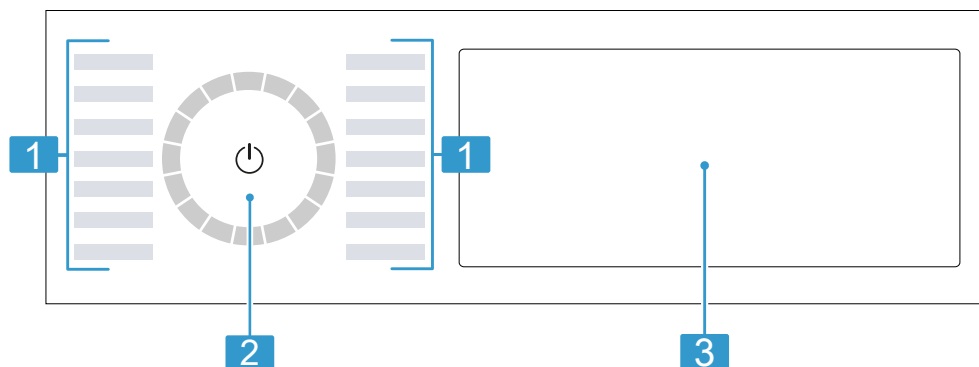

- | | |
|---|-------------------------------------|
| 1 | Programok → <i>Oldal 28</i> |
| 2 | Programválasztó → <i>Oldal 33</i> |
| 3 | Gombok és kijelző → <i>Oldal 22</i> |

5.4 Kezelési logika

A kijelző egyes területei gombok és reagálnak az érintésre. A gombok megnyomásával be- és kikapcsolhat

ja vagy módosíthatja a beállításokat. A bekapcsolt beállítások a kijelzőn világos kiemeléssel jelennek meg.

FIGYELEM!

A kijelzőre gyakorolt erőszakos behatás a kijelző károsodást eredményezheti.

- ▶ Ne gyakoroljon erős nyomást a kijelzőre.
- ▶ Ne nyomjon éles vagy hegyes tárgyakat a kijelzőhöz.

Kiegészítő gombok megjelenítése vagy kikapcsolása

Bizonyos gombok a kijelző csökkentett módjában ki vannak kapcsolva. Amennyiben megjelenítteti a kiegészítő gombokat a kijelzőn, be- vagy kikapcsolhatja a megfelelő beállításokat.

1. A kiegészítő gombok megjelenítéséhez röviden nyomja meg a(z) **More** gombot.

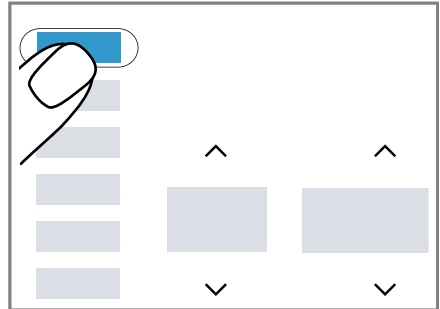

- ✓ A kijelzőn megjelenik az összes kiegészítő gomb.

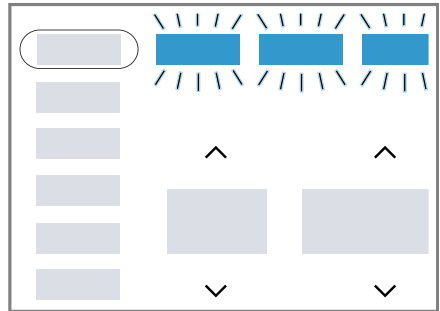

2. A kiegészítő gombok eltávolításához röviden nyomja meg a(z) **More** gombot.

Kiegészítő gombok megjelenítésének beállítása

Igényeikhez igazíthatja a kiegészítőleg megjelenített gombokat és tartósan megjelenítheti a gyakran használt beállításait.

1. Tartsa nyomva kb. 3 másodpercig a(z) **More** gombot.

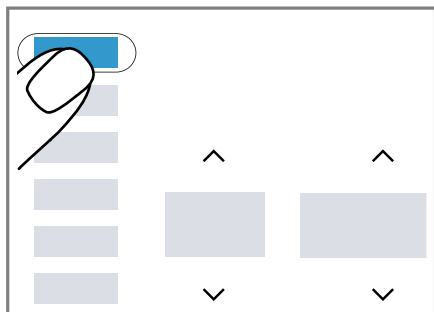

- ✓ A kijelzőn villog az összes kiegészítő gomb.
2. Nyomja meg röviden az egyes gombokat.

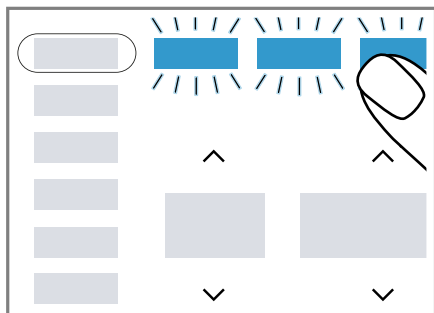

- ✓ A beállított gombok tartósan világítanak.
3. A beállított hőmérséklet átvételéhez nyomja meg röviden a következőt a kijelzőn: **More**.
- ✓ A kijelző tartósan megjeleníti a beállított gombokat.

Beállítási érték módosítása

Bizonyos beállítások bekapcsolásával a kijelző választógombokat jelenít meg és módosíthatja a beállított értéket.

- ▶ Nyomja meg a Választógombok → *Oldal 25* elemet.

A kijelző megjeleníti a beállított értéket.

6 Az első használat előtt

Készítse elő a készüléket a használatra.

6.1 Üres mosás indítása

A készüléket a gyárból történő kiszállítás előtt behatóan átvizsgálták. Az esetleges maradék víz eltávolításához első alkalommal végezzen mosást ruhanemű nélkül.

1. Nyomja meg a  elemet.

A bekapcsolás eltart néhány másodpercig.

2. Válassza ki a(z) Home Connect alkalmazásban a(z) **Pamut 90°C** programot vagy a dobtisztítási programot.

3. Csupkja be az ajtót.

4. Húzza ki a mosószertartó fiókot.

5. Töltsön fehérítőtartalmú általános mosóport a kézi adagolásra szolgáló kamrába.

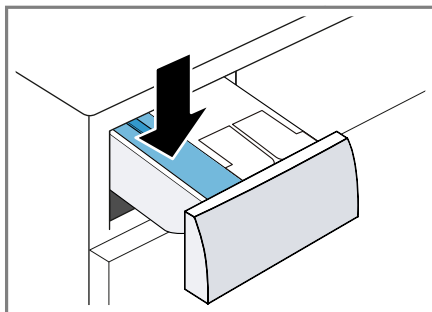

A habképződés elkerülése érdekében enyhe szennyeződéseknel csak a gyártó által javasolt mosószermennyiség felét használja. Ne használjon gyapjúmosószert vagy finommosószert.

6. Tolja be a mosószertartó fiókot.

7. Nyomja meg a(z)   gombot a program elindításához.

- ✓ A kijelző a programból hátralévő időt mutatja.

- ✓ A program befejezése után a kijelzőn megjelenik a következő: **End**.
- 8. Indítsa el az első mosást vagy nyomja meg a ϕ gombot a készülék készenléti üzemmódba (Standby) állításához.
→ "A kezelés alapjai", Oldal 33

7 Kijelző

A kijelzőn az aktuális beállítások, a választható lehetőségek, illetve információs szövegek láthatók.

Megjegyzés: A szoftverfrissítéseken keresztül további funkciók válhatnak elérhetővé.



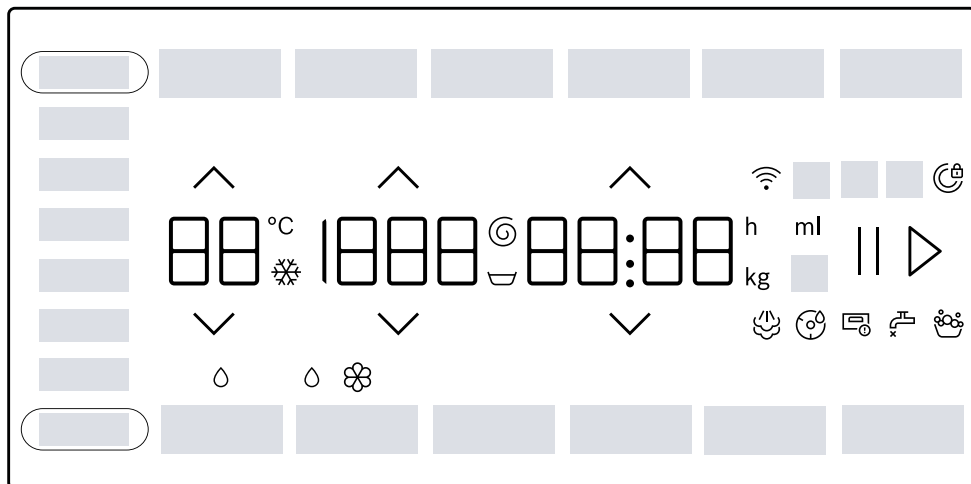













Ha szoftverfrissítés érhető el, további információkat a Home Connect alkalmazásban talál.







Példa a kijelzőre

Kijelzés	Megnevezés	további információ
0:40 ¹	Programidő/a programból hátralévő idő	A program várható ideje vagy a programból hátralévő idő órában és percben.
10 h ¹	Programbefejezési idő	→ "Gombok", Oldal 26
9,0 ¹	Javaslat a betöltési mennyiségre	A beállított program maximális betöltési mennyisége kg-ban.
☹ - 1400 Ⓢ	Centrifuga-fordulatszám	Beállított centrifuga-fordulatszám (ford./perc) → "Gombok", Oldal 26 0: utolsó centrifugálás nélkül, csak szivattyúzás ☹: öblítés stop, szivattyúzás nélkül

¹ Példa

Kijelzés	Megnevezés	további információ
 -90	Hőmérséklet	Beállított hőmérséklet °C-ban. → "Gombok", Oldal 26  (hideg)
End	Program vége	Program állapota
	Gőzölés	Program állapota
 Blood	Vér	Folttípus bekapcsolva.
 Grass	Fű	Folttípus bekapcsolva.
 Red Wine	Vörösbor	Folttípus bekapcsolva.
 Sweat	Izzadság	Folttípus bekapcsolva.
 Butter/Oil	Zsír/étolaj	Folttípus bekapcsolva.
 Tomatoes	Paradicsom	Folttípus bekapcsolva.
	Dobtisztítási emlékeztető	villog: a dob szennyezett. Indítsa el a Pamat 90°C programot a dob és a mosóvíz-tartály tisztításához és ápolásához. → "Dobtisztítás", Oldal 43
	Wi-Fi	<ul style="list-style-type: none"> ■ világít: A készülék össze van kapcsolva az otthoni hálózattal. ■ villog: A készülék megpróbál csatlakozni az otthoni hálózathoz. → "Home Connect ", Oldal 39
	Adagolótartály folyékony mosószer számára	<ul style="list-style-type: none"> ■ világít: A folyékony mosószer intelligens adagolórendszere aktív. ■ villog: Az adagolótartályban lévő mosószer nem éri el a minimális töltöttségi szintet. → "Intelligens adagolórendszer", Oldal 36  (folyékony mosószer)
 	Adagolótartály folyékony mosószer vagy öblítő számára.	<ul style="list-style-type: none"> ■ világít: Be van kapcsolva az intelligens adagolórendszer folyékony mosószer és öblítő számára. ■ villog: Az adagolótartályban lévő mosószer nem éri el a minimális töltöttségi szintet. → "Intelligens adagolórendszer", Oldal 36  (folyékony mosószer)  (öblítőszer)

¹ Példa





Kijelzés	Megnevezés	további információ
50 ml ¹	Alap adagolási mennyiség	Öblítő vagy mosószer alap adagolási mennyisége. → "Alap adagolási mennyiség", Oldal 38
	Habfelismerés	A készülék túl sok habot észlelt.
	ajtó	<ul style="list-style-type: none"> ■ világít: Az ajtó zárva van. <ul style="list-style-type: none"> – Ruhanemű hozzáadásához kinyitható az ajtó. → "Ruhanemű hozzáadása", Oldal 35 – Az ajtó kinyitásához megszakíthatja a programot. → "Program megszakítása", Oldal 35 ■ villog: Az ajtó nincs becsukva.
	Vízcsap	<ul style="list-style-type: none"> ■ Nincs víznyomás. ■ A víznyomás túl alacsony.
	Mosószer tartó fiók	A mosószer tartó fiók nincs teljesen betolva.
E:35 / -10 ¹	Hibák	Hibakód, hibakijelzés, jel.
¹ Példa		

8 Gombok





Megjegyzés: A szoftverfrissítéseken keresztül további funkciók válhatnak elérhetővé. Ha szoftverfrissítés érhető el, további információkat a Home Connect alkalmazásban talál.

Bizonyos gombok a kijelző csökkentett módjában ki vannak kapcsolva. Ezeket a kiegészítő gombokat megjelenítheti a kijelzőn.

→ *"Kiegészítő gombok megjelenítése vagy kikapcsolása", Oldal 19*
A programbeállítások választéka a beállított programtól függ.

Gomb	Kiválasztás	további információ
II ▷ (Indítás/Újratöltés)	<ul style="list-style-type: none"> ■ indítás ■ megszakítás ■ szüneteltetés 	<p>Program indítása, megszakítása vagy szüneteltetése.</p> <p>Ha a(z) II szimbólum megjelenik, szüneteltetheti a programot.</p> <p>Ha a(z) ▷ szimbólum megjelenik, elindíthatja a programot.</p>
 	Többszörös kiválasztás	Egy beállítás módosításához tartsa nyomva a(z) ^ választógombot vagy a(z) v elemet, amíg a kijelző a kívánt beállítást nem mutatja.
 SpeedPerfect	<ul style="list-style-type: none"> ■ bekapcsolás ■ kikapcsolás 	<p>Rövidített program bekapcsolása és kikapcsolása.</p> <p>Megjegyzés: Az energiafogyasztás megnő. Ez nem befolyásolja a mosás eredményét.</p>
Antistain	Többszörös kiválasztás	Válassza ki a folttípust. A hőmérséklet, a dob mozgása és az áztatási idő a folttípushoz igazodik.
i-DOS 1	<ul style="list-style-type: none"> ■ bekapcsolás ■ kikapcsolás ■ Alap adagolási mennyiség 	<p>Ha röviden megnyomja a gombot, akkor be- vagy kikapcsolja a folyékony mosószer intelligens adagolórendszerét .</p> <p>Ha kb. 3 másodpercig lenyomva tartja a gombot, beállíthatja az alap adagolási mennyiséget.</p> <p>→ <i>"Intelligens adagolórendszer", Oldal 36</i></p>



Gomb	Kiválasztás	további információ
i-DOS 2	<ul style="list-style-type: none"> ■ bekapcsolás ■ kikapcsolás ■ Az adagoló tartály tartalma ■ Alap adagolási mennyiség 	<p>Ha röviden megnyomja a gombot, akkor be- vagy kikapcsolja az öblítő vagy folyékony mosószer intelligens adagolórendszerét.</p> <p>Ha kb. 3 másodpercig lenyomva tartja a gombot, rögzítheti az adagoló tartalmát, vagy beállíthatja az alap adagolási mennyiséget.</p> <p>→ "Intelligens adagolórendszer", Oldal 36</p>
Finished in (Kész)	24 órás időtartamig	<p>A programbefejezési idő meghatározása.</p> <p>A program időtartamát már tartalmazza a beállított óraszám.</p> <p>A program indítása után a kijelzőn a program időtartama látható.</p> <p>Megjegyzés: Annyiszor nyomja meg a(z) vagy a(z) elemet, amíg a kijelző a kívánt beállítást nem mutatja.</p>
(Hőmérséklet)	- 90	<p>A hőmérséklet beállítása.</p> <p>Beállított hőmérséklet °C-ban.</p>
(Centrifuga)	- 1400	<p>A centrifuga-fordulatszám beállítása vagy az (öblítés stop) bekapcsolása.</p> <p>Beállított centrifuga-fordulatszám (ford./perc)</p> <p>A kiválasztásával a készülék nem szivattyúzza ki a vizet a mosás végén, és kikapcsolja a centrifugálást. A kimosott ruha az öblítővízben marad.</p>
(hálózati kapcsoló)	<ul style="list-style-type: none"> ■ bekapcsolás ■ Készzenléti üzemmód 	<p>Kapcsolja be vagy helyezze készzenléti üzemmódba a készüléket.</p>
Remote Start (Távolsági indítás)	<ul style="list-style-type: none"> ■ bekapcsolás ■ kikapcsolás ■ Home Connect menü megnyitása 	<p>→ "Távolsági indítás", Oldal 40</p>
3 sec. (Gyerekzár 3 sec.)	<ul style="list-style-type: none"> ■ bekapcsolás ■ kikapcsolás 	<p>→ "Gyerekzár", Oldal 36</p>
Basic Settings (Beállítás)	Többszörös kiválasztás	<p>→ "Alapbeállítások", Oldal 42</p>

Gomb	Kiválasztás	további információ
More (További opciók)	<ul style="list-style-type: none"> ■ Kiegészítő gombok megjelenítése vagy kikapcsolása ■ Kiegészítő gombok megjelenítésének beállítása 	<ul style="list-style-type: none"> ■ A kiegészítő gombok megnyomásával megjelenítheti vagy kikapcsolhatja azokat. → <i>"Kiegészítő gombok megjelenítése vagy kikapcsolása", Oldal 19</i> ■ Ha kb. 3 másodpercig nyomva tartja a gombot, módosíthatja a kiegészítő gombok megjelenítését. → <i>"Kiegészítő gombok megjelenítésének beállítása", Oldal 19</i>
 Mini Load	<ul style="list-style-type: none"> ■ bekapcsolás ■ kikapcsolás 	<p>Kis mennyiségű, kényes vagy strapabíró textilium mosása.</p> <p>Lerövidül a programidő, az energia- és vízfogyasztás pedig a töltethez igazodik.</p> <p>Megjegyzés: Ha bekapcsolja a beállítást, a program maximális betöltési mennyisége 0,5 kg-ra csökken.</p>
 Prewash (Előmosás)	<ul style="list-style-type: none"> ■ bekapcsolás ■ kikapcsolás 	<p>Előmosás be- vagy kikapcsolása, pl. erősen szennyezett ruhanemű mosásához.</p> <p>Megjegyzés: Ha be van kapcsolva az intelligens adagolórendszer, a készülék automatikusan adagolja a mosószert az elő- és a főmosáshoz. Ha ki van kapcsolva az intelligens adagolórendszer, az előmosáshoz Ön adagolja közvetlenül a dobba a mosószert.</p>
 Power Rinse (Intenzív öblítés)	<ul style="list-style-type: none"> ■ bekapcsolás ■ kikapcsolás 	<p>Három további öblítés bekapcsolása és kikapcsolása.</p> <p>Különösen érzékeny bőr esetén és/vagy olyan régiókban ajánlott, ahol nagyon lágy a víz.</p>
 Favourite (Kedvenc)	<ul style="list-style-type: none"> ■ mentés ■ beállítás 	<p>A gombot kb. 3 másodpercig lenyomva mentheti egyéni programbeállításait.</p> <p>→ <i>"Programbeállítások mentése", Oldal 34</i></p> <p>A gomb rövid megnyomásával megadhatja a programban egyéni programbeállításait.</p>

9 Programok

Megjegyzések



- A ruhaneműk kezelési címkéi további útmutatást adnak a programválasztáshoz.
- A szoftverfrissítéseken keresztül további funkciók válhatnak elérhetővé. Ha szoftverfrissítés érhető el, további információkat a Home Connect alkalmazásban talál.

Program	Leírás	max. betölthető mennyiség (kg)
Pamut	<p>Pamutból, vászonból vagy kevertszálas szövetből készült, strapabíró textíliák mosása.</p> <p>A  SpeedPerfect bekapcsolása esetén megfelelő rövidített programnak is normál szennyezettségű ruhához.</p> <p>Programbeállítás:</p> <ul style="list-style-type: none"> ■ max. 90 °C ■ max. 1400 ford./perc 	9,0 5,0 ¹
Eco 40-60	<p>Pamut, vászon és kevertszálas textíliák mosása.</p> <p>Megjegyzés: Együtt moshatók azok a textíliák, amelyek a kezelési címke szerint 40 °C-tól  60 °C-ig  moshatók.</p> <p>A mosás hatékonysága a törvényi előírások szerinti legjobb mosási hatásfok-osztálynak felel meg. Ennél a programnál a mosási hőmérséklet automatikusan igazodik a ruhamennyiséghez az optimális energiahatékonyság és a lehető legjobb mosóhatás érdekében. A mosási hőmérsékletet nem lehet megváltoztatni.</p> <p>Programbeállítás:</p> <p>Megjegyzés: A hőmérséklet ennél a programnál nem állítható be, hanem a rendszer automatikusan adja meg.</p> <ul style="list-style-type: none"> ■ max. – °C ■ max. 1400 ford./perc 	9,0
Kímélő	<p>Műszálas és kevertszálas textíliák mosása.</p> <p>Programbeállítás</p> <ul style="list-style-type: none"> ■ max. 60 °C 	4,0

¹  **SpeedPerfect** bekapcsolva



² Mosás nem lehetséges

Program	Leírás	max. betölt-hető mennyiség (kg)
	<ul style="list-style-type: none"> ■ max. 1400 ford./perc 	
Gyors/Mix	<p>Pamut, vászon, műszálas és kevertszálas textíliák mosása. Enyhén szennyezett ruhaneműhöz alkalmas. Programbeállítás:</p> <ul style="list-style-type: none"> ■ max. 60 °C ■ max. 1400 ford./perc 	4,0
Finom/Selyem	<p>Selyemből, viszkózból és műszálból készült kényes, mosható textíliák mosása. Finom textíliákhoz vagy selyemhez való mosószer használjon.</p> <p>Megjegyzés: A különösen kényes textíliákat, illetve a kapcsokkal és szalagokkal ellátott ruhaneműket mosózsákban mossa.</p> <p>Programbeállítás:</p> <ul style="list-style-type: none"> ■ max. 40 °C ■ max. 800 ford./perc 	2,0
 Gyapjú	<p>Kézzel vagy géppel mosható gyapjú, vagy nagy arányban gyapjút tartalmazó textíliák mosása. A dob különösen kíméletesen, hosszú szünetek közbeiktatásával mozgatja a textíliákat, hogy a ruhanemű ne menjen össze. Gyapjúhoz való mosószer használjon.</p> <p>Programbeállítás:</p> <ul style="list-style-type: none"> ■ max. 40 °C ■ max. 800 ford./perc 	2,0
Öblítés	<p>Öblítés záró centrifugálással és a víz kiszivattyúzása. Programbeállítás: max. 1400 ford./perc</p>	–
Centrifugálás/ Szivattyúzás	<p>Centrifugálás és a víz kiszivattyúzása. Ha csak a szivattyúzásra van szüksége, kapcsolja be a 0 programot. A készülék nem centrifugálja a ruhaneműt. Programbeállítás: max. 1400 ford./perc</p>	–
<p>¹  SpeedPerfect bekapcsolva</p> <p>² Mosás nem lehetséges</p>		

Program	Leírás	max. betölt-hető mennyiség (kg)
 Programok az app-ban	A további programokat válassza ki közvetlenül a Home Connect alkalmazáson keresztül. A programok leírását a Home Connect alkalmazásban találja. Megjegyzés: A készüléket csatlakoztassa az otthoni hálózathoz, és regisztrálja a Home Connect alkalmazásban. → "Home Connect ", Oldal 39	-
Hygiene Plus	Pamutból, vászonból vagy kevertszálás szövetből készült, strapabíró textíliák mosása. Alkalmas allergiások számára, illetve magasabb higiéniai követelmények esetén. Megjegyzés: Ha a készülék eléri a beállított hőmérsékletet, utána az a teljes mosási folyamat során állandó marad. Programbeállítás: ■ max. 60 °C ■ max. 1400 ford./perc	6,5
Sport/Fitness	Műszálás, mikroszálás és fleece anyagú, sport- és szabadidős célokra használt textíliák mosása. Sportcélokra használt textíliákhoz való mosószert használjon. Ne használjon öblítőt. Tipp: Az erősen szennyezett ruhaneműt a Kímélő programmal mossa. Programbeállítás: ■ max. 40 °C ■ max. 800 ford./perc	2,0
 Iron Assist	Ingekhez, pólókhoz és hasonló, pamutból, vászonból vagy kevertszálás szövetből készült textíliákhoz alkalmas. Program száraz textíliák vízgőzzel történő felmelegítéséhez és gőzöléséhez a textíliák program végét követő felakasztásához vagy azok könnyebb vasalhatósága érdekében. A program betöltési mennyisége maximum öt ing vagy öt póló.	- ²

¹  **SpeedPerfect** bekapcsolva

² Mosás nem lehetséges

Program	Leírás	max. betölt-hető mennyiség (kg)
	<p>Ha csak egy ruhaneműt szeretne gőzölni, a  SpeedPerfect programot kapcsolja be.</p> <p>Megjegyzések</p> <ul style="list-style-type: none"> ■ A meleg, megnedvesített textíliákat közvetlenül a program befejeződése után akassza fel vagy valja ki. ■ A rendszer nem mossa vagy tisztítja a textíliákat. Ne használjon mosó- vagy ápolószert. ■ A vízgőz forró és károsíthatja az egyes szövet- vagy textilfajtákat. <p>A program ezért nem alkalmas outdoor-ruházat vagy selyemből és gyapjúból készült textíliák, mint például pulóverek kezelésére.</p>	
Automata 40 °C	<p>Pamutból, műszálból vagy kevertszál szövetből készült, strapabíró textíliák mosása.</p> <p>A készülék automatikusan felismeri a szennyezettség mértékét és a textilfajtát. A mosási folyamatot a készülék állítja be.</p> <p>Megjegyzés: A hőmérséklet és a centrifuga-fordulatszám ennél a programnál nem állítható be, hanem a rendszer automatikusan adja meg.</p> <p>A hőmérséklet legfeljebb 40 °C.</p> <p>A centrifuga-fordulatszám legfeljebb 1400 ford./perc.</p>	6,0
Gyors 15'/30'	<p>Pamut, műszál és kevertszál textíliák mosása. Rövid program enyhén szennyezett, kisebb adag ruhaneműhöz.</p> <p>A programidő kb. 30 perc.</p> <p>Ha 15 percre szeretné lerövidíteni a programidőt, kapcsolja be a következőt:  SpeedPerfect. A maximális betöltési mennyiség 2,0 kg-ra csökken.</p> <p>Programbeállítás:</p> <ul style="list-style-type: none"> ■ max. 40 °C ■ max. 1200 ford./perc 	4,0
<p>¹  SpeedPerfect bekapcsolva</p> <p>² Mosás nem lehetséges</p>		

10 Tartozékok

Eredeti tartozékokat használjon. Azok a készülékekhez készültek.

Megjegyzés: Egyes tartozékok további színekben is rendelkezésre állnak.

Forduljon a következőhöz:

→ "Vevőszolgálat", Oldal 62.

	Használat	Rendelési szám
Vízbevezető tömlő hosszabbítása	Hidegvíz-bevezető vagy Aquastop-vízbevezető tömlő meghosszabbítása (2,50 m).	WMZ2381
Tartóhevederek	A készülék biztos elhelyezkedésének javítása.	WMZ2200
Emelvény	A készüléket magasabban helyezheti el, hogy könnyebben betölthető és kiüríthető legyen.	WMZPW20W

11 Ruhanemű

11.1 Ruhanemű előkészítése

FIGYELEM!

A ruhaneműben maradó tárgyak kárt tehetnek a ruhaneműkben és a dobben.

- ▶ A működtetés megkezdése előtt minden tárgyat vegyen ki ruhanemű zsebeiből.

Megjegyzés

A ruhanemű előkészítésével kíméli a készüléket és a textíliákat.

- kefélje ki a homokot és földet
- válogassa szét a ruhaneműt szín és textília szerint a kezelési útmutató figyelembevételével
- zárja a tépőzárakat, kapcsokat és patentokat
- kösse össze a szövetöveket, szövetszalagokat és zsinórokat

- távolítsa el a függőnycsipeszeket és ólomszalagokat
- mossa a kis méretű vagy kényes darabokat mosózsákban
- mossa együtt a nagy és a kicsi ruhadarabokat
- a friss foltos ruhaneműt azonnal mossa ki
- a száradt foltos ruhaneműt kezelje elő és többször mossa ki
- a ruhaneműket széthajtogatva helyezze a dobba

12 Mosó- és ápolószer

A használatra és adagolásra vonatkozó gyártói adatokat a csomagoláson találja.

Megjegyzések

- folyékony mosószer használata esetén csak önmagában folyékony mosószert használjon

- ne keverje a különböző folyékony mosószereket
- ne keverje össze a mosószert és az öblítőt
- ne használjon túltárolt és nagyon besűrűsödött termékeket
- ne használjon oldószert tartalmazó, maró hatású vagy gázt felszabadító szereket
- kevés színezőanyagot használjon, a só kikezdzheti a nemesacélt
- ne használjon színtelenítőszt a készülékben
- ne töltsön az adagolótartályba
→ *Oldal 37* ecetet intelligens adagolórendszer használatakor

13 A kezelés alapjai

13.1 A gép bekapcsolása

Megjegyzés: Miután csatlakoztatta a készüléket az elektromos hálózathoz, a készülék első bekapcsolásakor a bekapcsolási folyamat akár egy percig is eltarthat.

Követelmény: A készülék szakszerűen van felállítva és csatlakoztatva.
→ *"Elhelyezés és csatlakoztatás", Oldal 12*

- ▶ Nyomja meg a  elemet.
A bekapcsolás eltart néhány másodpercig.
- ✓ A készülék hallható működési tesztet hajt végre.

Megjegyzés: A dobvilágítás automatikusan kikapcsol.

13.2 Program beállítása

1. Nyomja meg a kívánt programot.
→ *"Programok", Oldal 28*

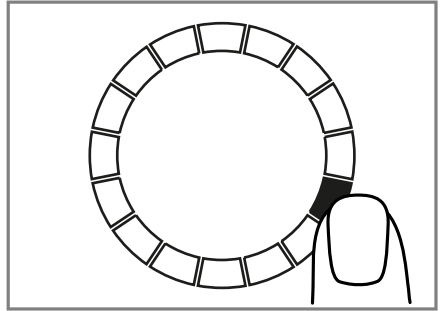

- ✓ A kijelzőn megjelennek a programbeállítások.
2. Ha szükséges, módosítsa a programbeállításokat.
→ *"Programbeállítások módosítása", Oldal 34*

További programok beállítása

Követelmény: A(z) Home Connect funkció be van állítva.
→ *"Home Connect beüzemelése", Oldal 39*

1. Állítsa be a  **Programok az appban** programot.
A(z)  **Remote Start** villog.
2. Nyomja meg a(z)  **Remote Start** gombot.
A(z) Home Connect alkalmazás a választható programokat mutatja.
3. Állítson be egy programot a(z) Home Connect alkalmazásban.
4. Ha szükséges, módosítsa a programbeállításokat.
→ *"Programbeállítások módosítása", Oldal 34*
5. Indítsa el a programot.
→ *"Program indítása", Oldal 35*

13.3 Programbeállítások módosítása

Követelmény: Beállított egy programot.

→ "Program beállítása", Oldal 33

- ▶ Módosítsa a programbeállításokat.
→ "Gombok", Oldal 25

Vegye figyelembe a Kezelési tudnivalók → Oldal 18 témával kapcsolatos információkat.

Megjegyzések

- A rendszer nem menti tartósan a programnál a programbeállításokat.
- Ha be- vagy kikapcsolja az intelligens adagolórendszert, akkor a készülék menti a beállítást.

13.4 Programbeállítások mentése

Kedvencként mentheti egyedi programbeállításait.

Követelmények

- Beállított egy programot.
→ "Program beállítása", Oldal 33
- Módosította a programbeállításokat.
→ "Programbeállítások módosítása", Oldal 34
- ▶ Tartsa nyomva kb. 3 másodpercig a(z) ☆ **Favourite** elemet.

A mentett program megnyitásához nyomja meg a ☆ **Favourite** gombot.

Megjegyzés: A mentett program felülírásához ismételje meg a lépéseket.

13.5 Ruhanemű behelyezése

Megjegyzés: A gyűrődések csökkentéséhez vegye figyelembe a programhoz tartozó maximális betöltési mennyiséget.

→ "Programok", Oldal 28

Követelmények

- Az ruhanemű elő van készítve és szét van válogatva.
→ "Ruhanemű", Oldal 32
- A dob üres.

1. Nyissa ki az ajtót.
2. Tegye a ruhaneműt a dobba.
3. Csukja be az ajtót.

Mindig ellenőrizze, hogy nem akadt-e be ruhanemű az ajtóba.

13.6 Mosó- és ápolószer betöltése

Olyan programoknál, ahol az intelligens adagolás nem lehetséges vagy kívánatos, manuálisan is adagolhatja a mosószert.

Tipp: Az intelligens adagolás mellett a kézi adagolásra szolgáló kamrába további ápolószerek is adagolhatók, pl. folttisztító só, keményítő vagy fehérítő. Ne adagoljon további mosószert a kézi adagolásra szolgáló kamrába, hogy megakadályozza a túlادagolást és a habképződést.

Megjegyzés: Vegye figyelembe a mosó- és ápolószerre → Oldal 32 vonatkozó utasításokat.

1. Húzza ki a mosószertartó fiókot.
2. Töltse be a mosószert.
→ "Mosószertartó fiók", Oldal 17
3. Ha szükséges, töltse be az öblítőszert.
4. Tolja be a mosószertartó fiókot.

13.7 Program indítása

Követelmény: Beállított egy programot.

→ "Program beállítása", Oldal 33

- ▶ Nyomja meg a(z) II ▷ gombot.
- ✓ A dob forog, és megtörténik a töltetfelismerés, amely akár 2 percig is tarthat, ezután kerül sor a víz bevezetésére.
- ✓ A kijelző a program időtartamát vagy a programbefejezési időt mutatja.
- ✓ A program befejezése után a kijelzőn megjelenik a következő: **End**.

13.8 Ruhanemű áztatása

Megjegyzés: Nincs szükség további mosószerre. Az áztatóvizet a készülék ezután felhasználja a mosáshoz.

1. Indítsa el a programot.
2. Kb. 10 perc elteltével nyomja meg újra az II ▷ elemet a program szüneteltetéséhez.
3. A kívánt áztatási idő elteltével nyomja meg a II ▷ gombot a program folytatásához.

13.9 Ruhanemű hozzáadása

A program elindítása után am program állapotától függően hozzáadhatja vagy kiveheti a ruhaneműt.

1. Nyomja meg a(z) II ▷ gombot.
A készülék működése szünetel.

Megjegyzés: Ha ruhaneműt szeretne hozzáadni, vegye figyelembe a kijelzőn lévő utasításokat.

→ "Kijelző", Oldal 24

2. Nyissa ki az ajtót.
3. Adja hozzá vagy vegye ki a ruhaneműt.
4. Csukja be az ajtót.
5. Nyomja meg a(z) II ▷ gombot.

13.10 Program megszakítása

1. Nyomja meg a(z) II ▷ gombot.
2. Nyissa ki az ajtót.

Magas vízszint és magas hőmérséklet esetén a készülék ajtaja biztonsági okokból zárva marad.

- Magas hőmérséklet esetén indítsa el a **Öblítés** programot.
- Magas vízállás esetén indítsa el a **Centrifugálás** programot, vagy állítson be egy megfelelő programot a szivattyúzáshoz.
→ "Programok", Oldal 28

3. Vegye ki a ruhaneműt.
→ "Ruhanemű kivétele", Oldal 35

13.11 Program folytatása öblítés stop után

Követelmények

- Az öblítés stop bekapcsolva.
→ "Gombok", Oldal 26
 - Befejeződött a beállított program utolsó öblítése és a ruhanemű az öblítővízben áll.
1. Állítsa be a(z) **Centrifugálás** programot vagy egy szivattyúzáshoz való programot.
→ "Programok", Oldal 28
 2. Nyomja meg a(z) II ▷ gombot.

13.12 Ruhanemű kivétele

1. Nyissa ki az ajtót.
2. Vegye ki a dobból a ruhaneműt.

13.13 Készülék készenléti (Standby) üzemmódba helyezése

1. Nyomja meg a ☰ elemet.

2. Törölje szárazra a gumitömítést és távolítsa el az idegen testet.

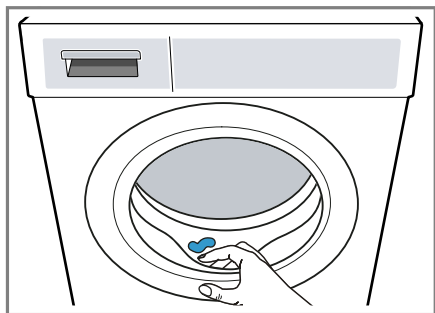

3. Hagyja nyitva a készülék ajtaját és a mosószertartó fiókot, hogy a maradék víz kiszáradhasson.

14 Gyerekzár

Biztosítsa a kezelőfelületet a kezelőelemek véletlen működtetése ellen.

14.1 A gyermekzár aktiválása

- ▶ Tartsa nyomva kb. 3 másodpercig a **3 sec.** gombot.
- ✓ A kezelőelemek zárolva vannak.
- ✓ A gyerekzár a készülék készenléti üzemmódjában (Standby) és áramszünet esetén is aktív marad.

14.2 Gyerekzár kikapcsolása

Követelmény: A gyerekzár kikapcsolásához a készülék legyen bekapcsolva.

- ▶ Tartsa nyomva kb. 3 másodpercig a **3 sec.** gombot.

Ha nem akarja a futó programot megszakítani, a programválasztónak a kimeneti programon kell állnia.

15 Intelligens adagolórendszer

A programtól és a beállításoktól függően a folyékony mosószert és az öblítőszer optimális mennyiségének adagolása automatikusan történik.

15.1 Intelligens adagolórendszert használó program indítása

Ha nem szeretné manuálisan adagolni a folyékony mosószert vagy öblítőt, használja az intelligens adagolórendszert. Ez a funkció a beállított programtól függően áll rendelkezésre és automatikusan bekapcsol.

Megjegyzés

Ha az intelligens adagolórendszert használja, ne adjon további mosószert vagy öblítőt a kézi adagolókamrába.

→ "Mosó- és ápolószer betöltése", Oldal 34

Ha a kézi adagolást szeretné használni a beállított programnál, akkor vegye figyelembe a következő megjegyzéseket:

- A program indítása előtt kapcsolja ki az intelligens adagolórendszert. A beállításokat a készülék készenléti üzemmódban (Standby) is tárolja.
 - "Gombok", Oldal 25
 - "Gombok", Oldal 26
- Adjon mosószert vagy öblítőt a kézi adagolókamrába.
 - "Mosó- és ápolószer betöltése", Oldal 34
- A program vége után kapcsolja be az intelligens adagolórendszert.
 - "Gombok", Oldal 25
 - "Gombok", Oldal 26

Követelmények

- A ruhanemű elő van készítve.
→ "Ruhanemű előkészítése",
Oldal 32
 - A ruhanemű szét van válogatva.
 - A ruhanemű be van helyezve.
→ "Ruhanemű behelyezése",
Oldal 34
 - A program be van állítva.
→ "Program beállítása", Oldal 33
 - Az intelligens adagolórendszer be van kapcsolva.
→ "Gombok", Oldal 25
→ "Kijelző", Oldal 23
→ "Kijelző", Oldal 23
1. Töltse fel az adagolótartályt.
→ "Az adagolótartály feltöltése",
Oldal 37
Tisztítsa meg a mosószer tartó fiókot, ha az adagolótartályban lévő anyagot egy másik termékre szeretné lecserélni.
→ "A mosószer tartó fiók tisztítása",
Oldal 44
 2. Ha szükséges, módosítsa az adagolótartály tartalmát → Oldal 38.
 3. Ha szükséges, módosítsa az alap adagolási mennyiséget
→ Oldal 38.
 4. Ha szükséges, módosítsa a programbeállításokat.
→ "Programbeállítások módosítása", Oldal 34
 5. Indítsa el a programot.
→ "Program indítása", Oldal 35
 6. Vegye ki a ruhaneműt.
→ "Ruhanemű kivétele", Oldal 35

15.2 Az adagolótartály feltöltése

Ha az intelligens adagolórendszert szeretné használni, vagy a készüléken üzem közben megjelenik egy üzenet, töltse fel az adagolótartályt.

Megjegyzés: Kizárólag erre alkalmas mosó- és ápolószert → Oldal 32 töltsön az adagolótartályba.

Ha után szeretné tölteni az adagolótartályban lévő folyékony mosószert vagy öblítőt, használja ugyanazt a terméket.

Ha az adagolótartályban lévő folyékony mosószert vagy öblítőt egy másik termékre szeretné lecserélni, akkor előtte tisztítsa meg az adagolótartályt.

→ "A mosószer tartó fiók tisztítása",
Oldal 44

Ha mindkét adagolótartályt folyékony mosószerral kívánja használni, állítsa be az adagolótartály tartalmát
→ Oldal 38.



Követelmény: A kijelzőn az adagolótartály feltöltésére vonatkozó megjegyzés látható.

→ "Kijelző", Oldal 23

→ "Kijelző", Oldal 23

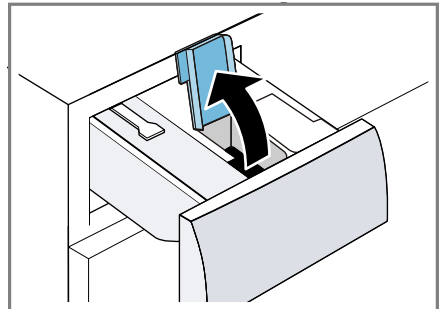
1. Húzza ki a mosószer tartó fiókot.
2. Nyissa ki a betöltőfedelelet.



3. A  folyékony mosószert és az  öblítőt öntse a megfelelő adagolótartályba.
→ "Mosószertartó fiók", Oldal 17

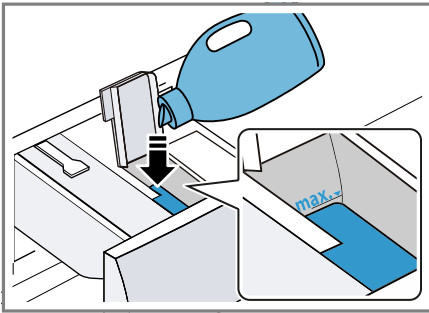

Feltöltés közben ne lépje túl a maximálisan betölthető mennyiség jelölését.

4. Csupka le a betöltőfedelelet.

Megjegyzés: Betöltés után azonnal csukja le a betöltőfedelelet, hogy a folyékony mosószert vagy az öblítőt ne száradjon ki.

5. Szükség esetén a mosáshoz használt kiegészítő anyagokat, például a folteltávolítót, vízlágyítót vagy fehérítőt a manuális adagolókamrába adagolja.
→ "Mosó- és ápolószert betöltése", Oldal 34
6. Tolja be a mosószertartó fiókot.
7. Módosítsa az alap adagolási mennyiséget → Oldal 38.



15.3 Az adagolótartály tartalma

Megjegyzések

- Ha módosítja az adagolótartály tartalmát, akkor a készülék visszaállítja az adagolótartály alap adagolási mennyiségét.

- Ha mindkét adagolótartályt folyékony mosószerttel használja, akkor ki kell választania egy adagolótartályt, amelyet mosás közben kíván használni.



Az adagolótartály tartalmának beállítása

- Tartsa nyomva kb. 3 másodpercig a **i-DOS 2** gombot.
- A  beállításához nyomja meg a **i-DOS 2** gombot.
✓ A kijelző ezt mutatja: .
- A  beállításához nyomja meg ismét a **i-DOS 2** gombot.
- A beállítás befejezéséhez várjon egy keveset.

15.4 Alap adagolási mennyiség

Az alap adagolási mennyiség a mosószert gyártói adataihoz, a vízkezelési szinthez és a ruhanemű szennyezettségének mértékéhez igazodik. A beállított alap adagolási mennyiséget mindig 4,5 kg standard töltetnek megfelelő adagolási mennyiségként adja meg.

Alap adagolási mennyiség módosítása

- Tartsa nyomva kb. 3 másodpercig a **i-DOS 1** gombot.
✓ A kijelzőn a következőhöz beállított alap adagolási mennyiség látható: .
- A beállítás módosításához nyomja meg a  /  elemet.
- A beállítás befejezéséhez várjon egy keveset.

Megjegyzés: Az  alap adagolási mennyiségének beállításához ismétlje meg a lépéseket a következővel: **i-DOS 2**.

16 Home Connect

Ez a készülék hálózatba kapcsolható. Kapcsolja össze készülékét egy mobil eszközzel, hogy a funkciókat a Home Connect alkalmazással működtesse, az alapbeállításokat módosítsa vagy az aktuális üzemállapotot figyelemmel kísérje.

A Home Connect szolgáltatások nem minden országban állnak rendelkezésre. A Home Connect funkció rendelkezésre állása attól függ, hogy az Ön országában rendelkezésre állnak-e a Home Connect szolgáltatások. Ezzel kapcsolatos információkat itt talál: www.home-connect.com.

A Home Connect alkalmazás végigvezeti Önt a teljes bejelentkezési folyamaton. A beállítások elvégzéséhez kövesse a Home Connect alkalmazásban adott utasításokat.

Tippek

- Ehhez tekintse meg a mellékelt Home Connect dokumentációt.
- Vegye figyelembe a Home Connect alkalmazásban megjelenő útmutatásokat is.

Megjegyzések

- Ügyeljen a jelen használati útmutatóban található biztonsági előírásokra, és gondoskodjon arról, hogy ezeket akkor is betartsák, ha Ön a Home Connect alkalmazással működteti a készüléket.
→ *"Biztonság", Oldal 4*
- A készüléken végrehajtott műveletek mindig elsőbbséget élveznek. Ez idő alatt nem lehetséges a Home Connect alkalmazással való működtetés.

16.1 A Home Connect alkalmazás beállítása

1. Telepítse a mobil eszközre a Home Connect alkalmazást.



1

2. Indítsa el a(z) Home Connect alkalmazást, és üzemelje be a hozzáférést a(z) Home Connect számára.

A Home Connect alkalmazás végigvezeti Önt a teljes bejelentkezési folyamaton.

16.2 Home Connect beüzemlése

Követelmények

- A(z) Home Connect alkalmazás a mobil eszközön érhető el.
 - A Wi-Fi be van kapcsolva a routeren.
 - A készülék a felállítása helyén fogadja az otthoni WLAN-hálózatot (Wi-Fi).
1. Tartsa nyomva kb. 3 másodpercig a(z) **Remote Start** gombot.
 2. Kövesse a Home Connect alkalmazásban megjelenő utasításokat.

¹ Az Apple App Store és az Apple App Store Logo az Apple Inc. bejegyzett védjegyei. A Google Play és a Google Play Logo a Google LLC bejegyzett védjegyei.

16.3 Home Connect menü

A(z) Home Connect menüben találja az összes beállítást a következőre vonatkozóan: Home Connect.

A(z) Home Connect menü megnyitása

- ▶ Tartsa legalább 3 másodpercig lenyomva a **Remote Start** gombot.
- ✓ A kijelző a(z) Home Connect menü első beállítását mutatja.

Léptetés a(z) Home Connect menüben

- ▶ Ezt az elemet: **Remote Start** annyiszor nyomja meg, amíg a kijelző a kívánt beállítást nem mutatja.

Kilépés a(z) Home Connect menüből

- ▶ Tartsa legalább 3 másodpercig lenyomva a **Remote Start** gombot.

16.4 A Wi-Fi bekapcsolása a készüléken

Követelmények

- A(z) Home Connect menü meg van nyitva.
→ "A(z) Home Connect menü megnyitása", Oldal 40
- A kijelző ezt mutatja: **oFF**.
- ▶ A beállítások módosításához nyomja meg a(z) **II ▷** gombot.
- ✓ Ha a WiFi be van kapcsolva, a kijelzőn az **on** felirat jelenik meg.

Megjegyzés: Ha a WiFi be van kapcsolva, a kijelzőn felváltva jelenik meg a következő: **on** és a WiFi kapcsolat jelerőssége.

16.5 A Wi-Fi kikapcsolása a készüléken

Követelmények

- A(z) Home Connect menü meg van nyitva.
→ "A(z) Home Connect menü megnyitása", Oldal 40
- A kijelző ezt mutatja: **a következőn:** .
- ▶ A beállítások módosításához nyomja meg a(z) **II ▷** gombot.
- ✓ A kijelzőn az **oFF** felirat jelenik meg, ha a WiFi ki van kapcsolva.

16.6 A készülék hálózati beállításainak visszaállítása

Követelmények

- A(z) Home Connect menü meg van nyitva.
→ "A(z) Home Connect menü megnyitása", Oldal 40
- A kijelző ezt mutatja: **rEs**.
- ▶ Tartsa legalább 3 másodpercig lenyomva a **II ▷** gombot.
- ✓ A hálózati beállítások visszaállítása megtörtént.

16.7 Távoli indítás

Engedélyezze a készülék távoli indítását a Home Connect alkalmazáson keresztül.

Megjegyzés



- Biztonsági okokból a távoli indítás a következő körülmények esetén kikapcsol:
- Kinyitják a készülék ajtaját.
 - Megnyomják a **Remote Start** elemet.
 - Áramkimaradás után.

Távoli indítás bekapcsolása

Követelmények

- A készülék össze van kapcsolva az otthoni WLAN (Wi-Fi) hálózattal.
- A készülék össze van kapcsolva a Home Connect alkalmazással.
- Van kiválasztott program.
- A készülék ajtaja be van csukva.
- A mosószertartó fiók be van tolvá.
- ▶ Nyomja meg a  **Remote Start** elemet.
- ✓ A  **Remote Start** világít és engedélyezték a készülék távoli indítását a Home Connect alkalmazáson keresztül.

Távoli indítás kikapcsolása

- ▶ Nyomja meg a  **Remote Start** elemet.
- ✓ A  **Remote Start** kialszik.

16.8 Távdiagnosztika

A vevőszolgálat a távdiagnosztika segítségével hozzáférhet a készülékhez, amennyiben Ön erre irányuló kéréssel fordul a vevőszolgálathoz, a készülék csatlakozott a Home Connect szerverhez, valamint a távdiagnosztika az adott országban rendelkezésre áll.

Tipp: További információt, illetve útmutatást a távdiagnosztika elérhetőségével kapcsolatban a weboldal Segítségnyújtás és támogatás részén talál: www.home-connect.com.

16.9 Adatvédelem

Vegye figyelembe az adatvédelmi útmutatásokat.

Amikor először csatlakoztatja készülékét egy internethez kapcsolódó otthoni hálózathoz, akkor készüléke a következő

adatkategóriákat továbbítja a Home Connect szervernek (első regisztráció):

- Egyértelmű készülékazonosító (rézsei: készülékkulcsok, valamint a beépített Wi-Fi kommunikációs modul MAC-címe).
- A Wi-Fi kommunikációs modul biztonsági tanúsítványa (a kapcsolat informatikai biztonságáért).
- Otthoni készülékének aktuális szoftver- és hardververziója.
- Egy esetleges korábbi, gyári beállításokra való visszaállítás állapota.

Az első regisztráció előkészíti a Home Connect funkciók használatát, és csak abban az időpontban van rá szükség, amikor először kívánja használni a Home Connect funkciókat.

Megjegyzés: Vegye figyelembe, hogy a Home Connect funkciók csak a Home Connect alkalmazáshoz kapcsolódva használhatók. Az adatvédelemre vonatkozó információkat a Home Connect alkalmazásban talál.

17 Alapbeállítások

Készülékének alapbeállításait a saját igényei szerint adhatja meg.

17.1 Az alapbeállítások áttekintése

Megjegyzés: A szoftverfrissítéseken keresztül további funkciók válhatnak elérhetővé.



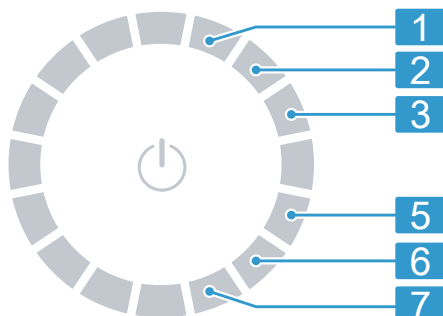

Ha szoftverfrissítés érhető el, további információkat a Home Connect alkalmazásban talál.



Pozíció	Alapbeállítás	Kiválasztás	Leírás
1	Vége jelzés	0 (ki) 1 (halk) 2 (közepes) 3 (hangos) 4 (nagyon hangos)	A program végét jelző hangjelzés hangerejének beállítása.
2	Nyomógomb hangereje	0 (ki) 1 (halk) 2 (közepes) 3 (hangos) 4 (nagyon hangos)	A gombok működtetésekor hallható hangjelzés hangerejének beállítása.
3	Kijelző fényereje	1 (csekély) 2 (közepes) 3 (erős) 4 (nagyon erős)	A kijelző fényerejének beállítása.
5	Dobtisztítási emlékeztető	On (be) OFF (ki)	A dobtisztítási emlékeztető be- vagy kikapcsolása.
6	Programszám-láló	-	A befejezett programok számának kijelzése.

17.2 Alapbeállítások módosítása

Követelmény: A kijelzőn megjelenik az összes kiegészítő gomb.
→ "Kiegészítő gombok megjelenítése vagy kikapcsolása", Oldal 19

1. Az alapbeállítások megnyitásához nyomja meg a  **Basic Settings** gombot.
2. Válassza ki a kívánt alapbeállítást.
→ "Az alapbeállítások áttekintése", Oldal 42
3. Az érték módosításához nyomja meg az  vagy  elemet.
4. A készülék gyári beállításainak visszaállításához tartsa nyomva a **II ▶** gombot kb. 3 másodpercig.
5. A beállítások elmentéséhez nyomja meg a  **Basic Settings** gombot.

18 Programszámláló

A programszámláló a befejezett programok számát jeleníti meg.

18.1 Programszámláló megjelenítése

1. Nyomja meg a  **Basic Settings** elemet.
2. Állítsa be a 6. pozíción lévő programot.

19 Tisztítás és ápolás

Annak érdekében, hogy készüléke hosszú ideig működésképes maradjon, tisztítsa és ápolja gondosan.

19.1 Dobtisztítás

VIGYÁZAT **Sérülésveszély!**

A tartósan alacsony hőfokon végzett mosás és a gép szellőztetésének hiánya károsíthatja a dobot és annak sérülését okozhatja.

- ▶ Rendszeresen használjon dobtisztító programot vagy mosson leg-
alább 60°C-on.
- ▶ Minden használat után hagyja nyitva a készülék ajtaját, húzza ki a mosószeradagoló fiókot és hagyja megszáradni.
- ▶ Válassza ki a Home Connect alkalmazásban a **Pamut 90°C** programot vagy a dobtisztítási programot. Futtassa le a programot ruhanemű nélkül és fehérítőtartalmú általános mosóporral.

19.2 A mosószertartó fiók tisztítása

Ha az adagolótartályban lévő folyékony mosószert vagy öblítőt egy másik termékre szeretné lecserélni, vagy az adagolótartály szennyezett, akkor tisztítsa meg az adagolótartályt.

FIGYELEM!

A szivattyúegység elektromos alkatrészeket tartalmaz. Az elektromos alkatrészek folyadékkal való érintkezés esetén károsodhatnak.

- ▶ A szivattyúegységet nem szabad mosogatógépben tisztítani vagy vízbe meríteni.
 - ▶ A hátoldalon lévő elektromos csatlakozót védje a nedvességtől, illetve a mosószert- és öblítőmaradványoktól.
1. Kapcsolja a készüléket készenléti üzemmódba (Standby).
→ "Készülék készenléti (Standby) üzemmódba helyezése", Oldal 35
 2. Húzza ki a mosószertartó fiókot.
 3. Nyomja le a betétet, és távolítsa el a mosószertartó fiókot.

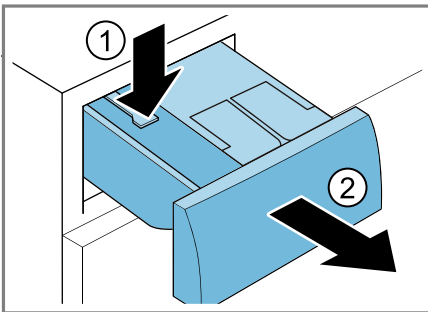

4. Távolítsa el a szivattyúegységet.

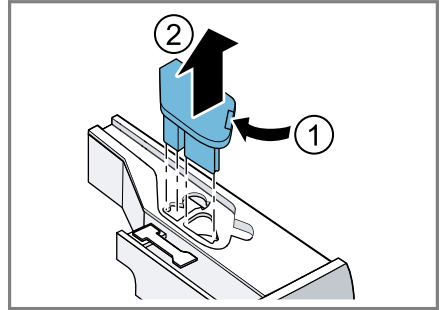

5. Pattintsa ki a mosószertartó fiók fedelét, és vegye le.

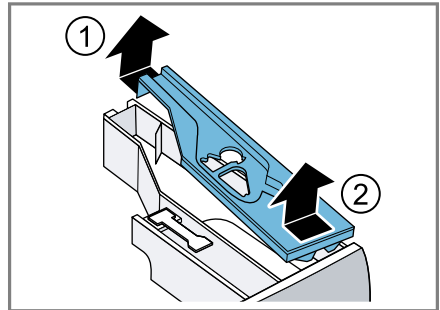

6. Ürítse ki a mosószertartó fiókot.

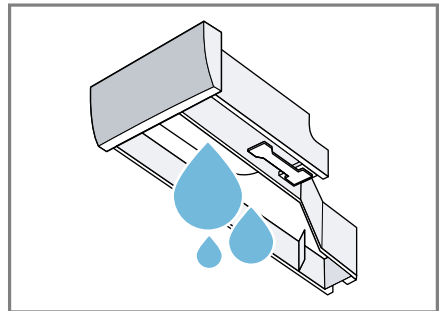

7. A szivattyúegységet nedves kendővel tisztítsa.

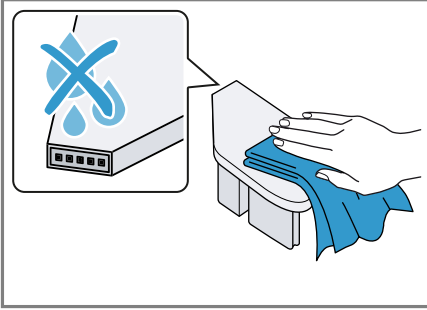

8. A mosószertartó fiókot és a fedelet puha, nedves kendővel vagy zuhanyfejjel tisztítsa.

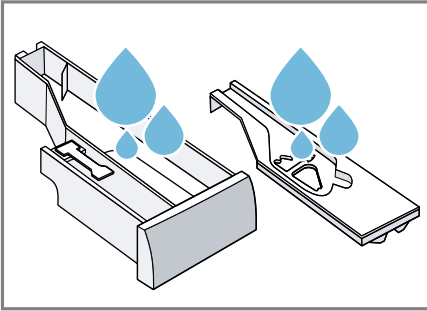

9. Szárítsa meg és helyezze vissza a mosószertartó fiókot, a fedelet és a szivattyúegységet.

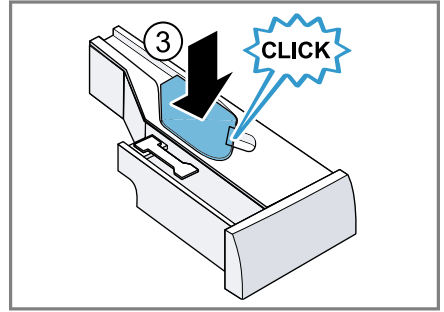
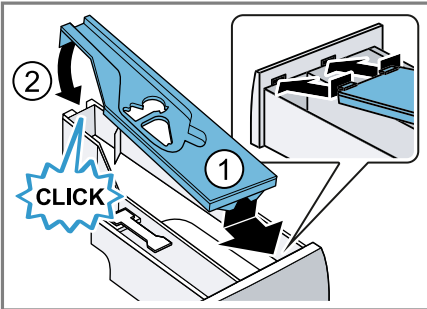

10. A mosószertartó fiók burkolatát tisztítsa meg a készülékben.

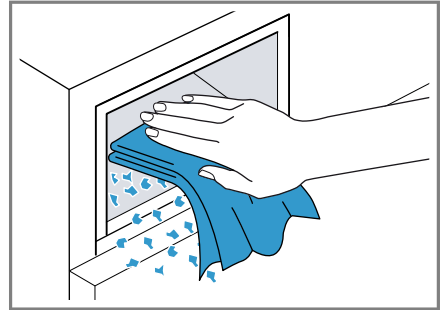

11. Tolja be a mosószertartó fiókot.

19.3 A mosóvízszivattyú tisztítása

Rendszeresen tisztítsa meg a mosóvízszivattyút, de legalább évente egyszer, valamint zavar, pl. dugulás vagy kattogó zaj esetén.

A mosóvízszivattyú ürítése

1. Zárja el a vízcsapot.
2. Kapcsolja a készüléket készenléti üzemmódba (Standby).
→ "Készülék készenléti (Standby) üzemmódba helyezése", Oldal 35
3. A készülék csatlakozódugóját húzza ki az elektromos hálózatról.

4. Nyissa ki és vegye le a szervizfelelet.

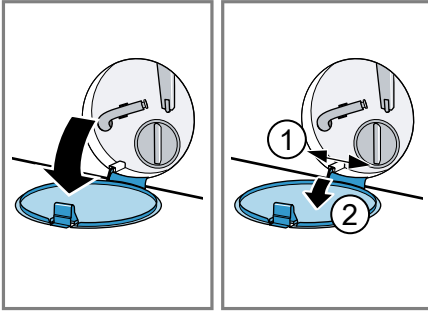

5. Helyezzen egy kellően nagyméretű edényt a nyílás alá.

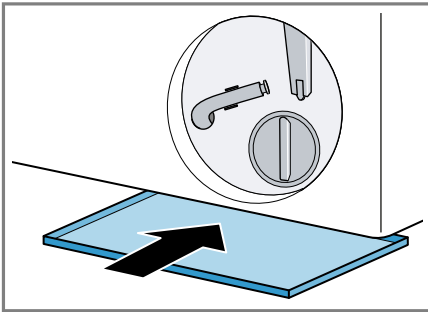

6. Vegye ki a vízleeresztő tömlőt a tartóból.

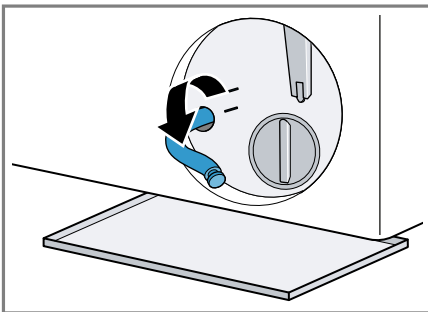

7. **⚠ VIGYÁZAT - Forrázásveszély!** Magas hőmérsékleten végzett mosáskor a mosóvíz felforrósodik.

- Ne nyúljon a forró mosóvízbe.

Vegye le a zárókupakot, hogy a mosóvíz az edénybe folyjon.

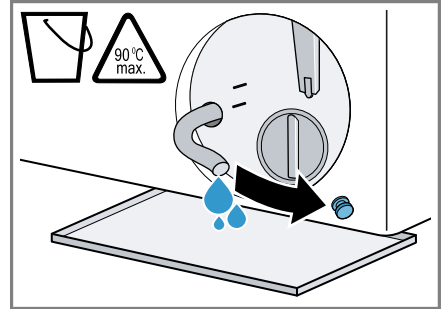

8. Helyezze vissza a zárókupakot.

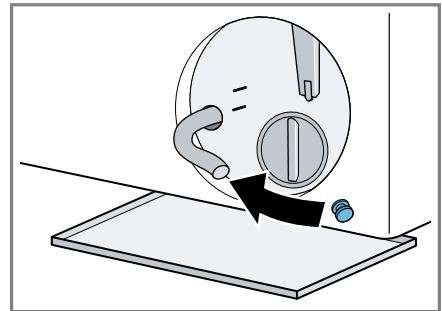

9. A vízleeresztő tömlőt akassza be a tartóba.

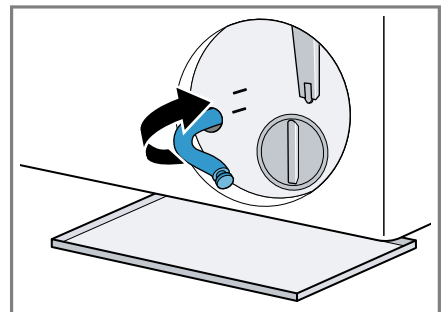

A mosóvízszivattyú tisztítása

Követelmény: A mosóvízszivattyú üres. → Oldal 45

1. Mivel még lehet maradék víz a mosóvízszivattyúban, óvatosan csavarja ki a szivattyúfedelet.
 - Durva szennyeződések következtében a szűrőbetét beszorulhat a szivattyúházba. Lazítsa fel a szennyeződésekét és vegye ki a szűrőbetétet.

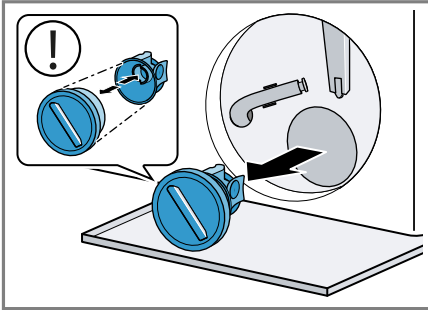

2. Tisztítsa meg a belső teret, a szivattyúfedél menetét és a szivattyúházat.

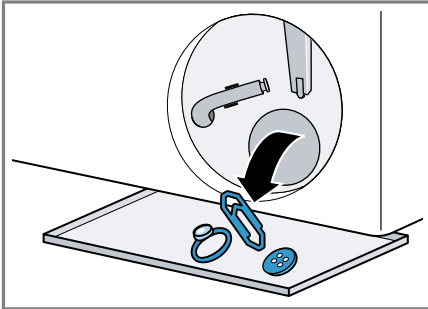

A szivattyúfedél két részből áll, amelyeket a tisztításhoz szét lehet szerelni.

3. Ügyeljen arra, hogy mindkét lapátkerék forgatható legyen.

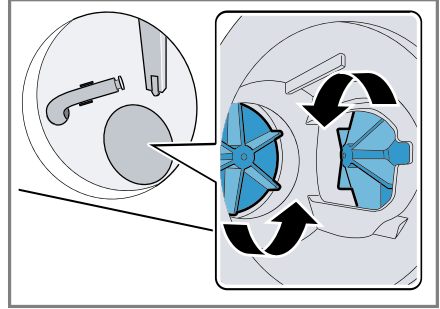

4. Helyezze be a szivattyúfedelet.
 - Ellenőrizze, hogy a szivattyúfedél alkatrészei megfelelően vannak-e felszerelve.

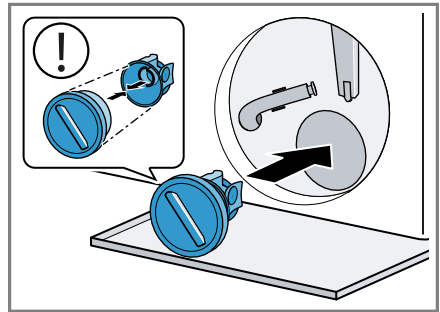

5. Helyezze be és csavarja be ütközésig a szivattyúfedelet.

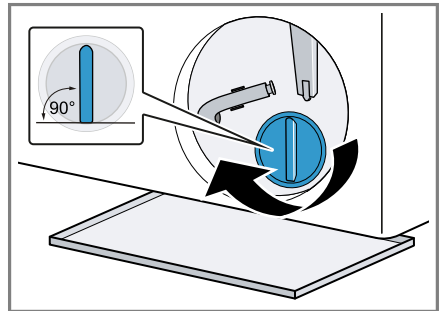

A szivattyúfedél fogantyújának függőlegesen kell állnia.

6. Helyezze be és csukja be a szervizfedelelet.

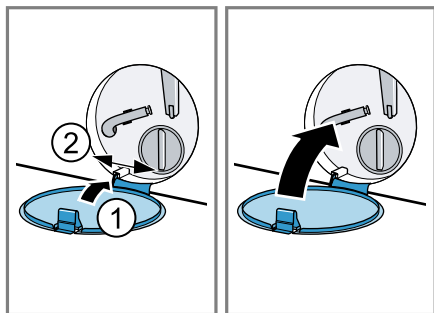

2. Távolítsa el a dugulás okát a beömlőnyílásból.

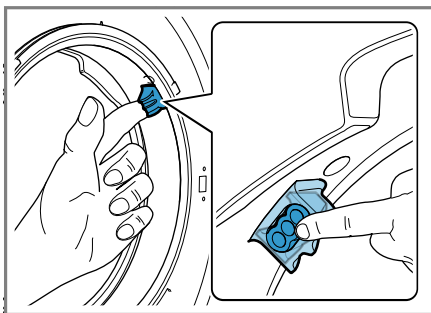

19.4 Tisztítsa meg a tömítőgallér beömlőnyílását

Ellenőrizze rendszeresen a tömítőgallér beömlőnyílását, nem tömődött-e el és tisztítsa meg a beömlőnyílást.

1. Nyissa ki a készülék ajtaját.

Megjegyzés: Ne használjon hegyes vagy éles tárgyakat.

20 Zavarok elhárítása

A készüléken fellépő kisebb zavarokat saját maga is elháríthatja. Tanulmányozza a zavarelhárításról szóló információkat, mielőtt a vevőszolgálathoz fordulna. Ily módon elkerüli a felesleges költségeket.



FIGYELMEZTETÉS Áramütés veszélye!



A szakszerűtlen javítás veszélyes.

- ▶ A készüléket csak szakképzett személyek javíthatják.
- ▶ A készülék javításához csak eredeti pótalkatrészeket szabad használni.
- ▶ Ha a készülék hálózati csatlakozóvezetéke megsérül, akkor azt a veszélyek elkerülése érdekében csak a gyártó, a gyártó vevőszolgálata vagy egy hasonlóan képzett személy cserélheti ki.

Hiba	Ok és hibaelhárítás
A kijelző elsötétül és az II ► villog.	Az Energiatakarékos üzemmód aktív. ▶ Nyomja meg a II ► (Indítás/Újratöltés) gombot. ✓ A kijelző újra világít.
"E:30 / -80"	A lefolyócső vagy a vízvezető tömlő eldugult. ▶ Tisztítsa meg a lefolyócsövet és a vízvezető tömlőt. A lefolyócső vagy a vízleeresztő cső meg van törve vagy becsípődött. ▶ Ellenőrizze, hogy a lefolyócső és a vízbevezető tömlő nem tört-e meg vagy nem szorult-e be. A vízvezető tömlőt túl magasán csatlakoztatták. ▶ A vízvezető tömlőt maximum 1 méter magasán szerelje fel. A vízleeresztő cső nem engedélyezett módon került meghosszabbításra. ▶ Távolítsa el a nem engedélyezett hosszabbítást a vízleeresztő csőről. → "A készülék csatlakoztatása", Oldal 14
	A mosóvízszivattyú eldugult. ▶ → "A mosóvízszivattyú tisztítása", Oldal 45
	A szivattyúfedél nincs megfelelően összeállítva. ▶ Állítsa össze megfelelően a szivattyúfedelet.
	A szivattyú fedele nincs teljesen becsavarva. ▶ Bizonyosodjon meg arról, hogy a szivattyú fedele ütközésig be van csavarva a készülékbe. A szivattyúfedél fogantyújának függőlegesen kell állnia.
	Túl sok mosószert adagolt.

Hiba	Ok és hibaelhárítás
"E:30 / -80"	<ul style="list-style-type: none"> ▶ Azonnali intézkedés: Egy evőkanál öblítőszert keverjen össze 0,5 l vízzel, és öntse az oldatot a kézi adagolásra szolgáló kamrába (outdoor, sportruházat és pehelytollas textíliák esetében ne!). ▶ Ha az intelligens adagolás be van kapcsolva, csökkentse az alap adagolási mennyiséget → <i>Oldal 38.</i> ▶ Ha manuálisan adagolja a mosószert, az azonos mennyiségű ruhával végzett következő mosásnál csökkentse annak mennyiségét.
"E:38 / -25 / -26"	<p>A mosóvízszivattyú eldugult.</p> <ul style="list-style-type: none"> ▶ → <i>"Dobtisztítás", Oldal 43</i> ha a hiba ismételten kijelzésre kerül, ▶ → <i>"A mosóvízszivattyú tisztítása", Oldal 45</i> <p>A gumigyűrű bemeneti nyílása el van tömődve.</p> <ul style="list-style-type: none"> ▶ → <i>"Tisztítsa meg a tömítógallér beömlőnyílását", Oldal 48</i>
"E:10 / -00 / -10 / -20"	<p>Az intelligens adagolórendszer szivattyúja elakadt.</p> <ol style="list-style-type: none"> 1. Kapcsolja ki a készüléket. 2. Tisztítsa meg a szivattyúegységet. → <i>"A mosószertartó fiók tisztítása", Oldal 44</i> 3. Kapcsolja be a készüléket. 4. Ha a kijelzés a szivattyúegység tisztítását követően újra megjelenik, hívja a vevőszolgálatot. → <i>"Vevőszolgálat", Oldal 62</i> <p>Megjegyzés: A hiba elhárításáig kapcsolja ki az intelligens adagolórendszert és adagolja manuálisan a mosószert. → <i>"Gombok", Oldal 25</i></p>
"H:32"	<p>A kiegyensúlyozatlanságot ellenőrző rendszer az egyenlőtlen ruhaelosztás miatt leállította a centrifugálást.</p> <ul style="list-style-type: none"> ▶ Ossa el újra a ruhaneműt a dobban. <p>Megjegyzés: Lehetőleg kicsi és nagy ruhadarabokat is helyezzen a dobba. A különböző méretű ruhadarabok elosztása jobb centrifugálást eredményez.</p>
"E:30 / -10" és/vagy 	<p>A víznyomás alacsony. Nem lehetséges az elhárítás.</p> <p>A vízbevezetésnél lévő szűrő eldugult.</p> <ul style="list-style-type: none"> ▶ Tisztítsa meg a vízbevezetésnél lévő szűrőt. <p>Zárva van a vízcsap.</p> <ul style="list-style-type: none"> ▶ Nyissa ki a vízcsapot.

Hiba	Ok és hibaelhárítás
"E:30 / -10" és/vagy 	<p>A vízbevezető tömlő megtört vagy beszorult.</p> <ul style="list-style-type: none"> ▶ Ellenőrizze, hogy a vízbevezető tömlő nem tört-e meg vagy nem szorult-e be. <p>A vízállásmérő rendszer meghibásodott.</p> <p>Megjegyzés: A hibaüzenettel egyidejűleg a gép elindítja a szivattyúzást.</p> <ol style="list-style-type: none"> 1. Várjon még kb. 5 percet, amíg a szivattyúzás befejeződik. 2. A hibaüzenet visszaállításához kapcsolja ki a készüléket. 3. Kapcsolja be újra a készüléket. 4. Ha a hibaüzenet ismét megjelenik, hívja az ügyfélszolgálatot. → "Vevőszolgálat", Oldal 62
"E:35 / -10"	<p>Víz van az alsó tálcában.</p> <ul style="list-style-type: none"> ▶ Zárja el a vízcsapot. ▶ Hívja a vevőszolgálatot. → "Vevőszolgálat", Oldal 62 <p>A készülék tömítése nem megfelelő.</p> <ul style="list-style-type: none"> ▶ Zárja el a vízcsapot. ▶ Hívja a vevőszolgálatot. → "Vevőszolgálat", Oldal 62
	<p>A mosószertartó fiók nincs teljesen betolva.</p> <ul style="list-style-type: none"> ▶ Addig tolja be a mosószertartó fiókot, amíg a szimbólum ki nem alszik. <p>A szivattyúegység nincs behelyezve.</p> <ol style="list-style-type: none"> 1. Helyezze be a szivattyúegységet a mosószertartó fiókba. → "A mosószertartó fiók tisztítása", Oldal 44 2. Addig tolja be a mosószertartó fiókot, amíg a szimbólum ki nem alszik.
	<p>Túl sok mosószert adagolt.</p> <ul style="list-style-type: none"> ▶ Azonnali intézkedés: Egy evőkanál öblítőszer keverjen össze 0,5 l vízzel, és öntse az oldatot a kézi adagolásra szolgáló kamrába (outdoor, sportruházat és pehelytollas textíliák esetében ne!). ▶ Ha az intelligens adagolás be van kapcsolva, csökkentse az alap adagolási mennyiséget → Oldal 38. ▶ Ha manuálisan adagolja a mosószert, az azonos mennyiségű ruhával végzett következő mosásnál csökkentse annak mennyiségét.

Hiba	Ok és hibaelhárítás
"E:30/-20"	<p>Túl sok mosószert adagolt.</p> <ul style="list-style-type: none"> ▶ Ha manuálisan adagolja a mosószert, az azonos mennyiségű ruhával végzett következő mosásnál csökkentse annak mennyiségét.
	<p>Víz utántöltése megtörtént.</p> <ul style="list-style-type: none"> ▶ Működés közben ne töltsön be további vizet a készülékbe.
	<p>Mágnesszelep hibás.</p> <ul style="list-style-type: none"> ▶ Hívja a vevőszolgálatot. → "Vevőszolgálat", Oldal 62
Minden más hibakód.	<p>Működési zavar</p> <ol style="list-style-type: none"> 1. Kapcsolja ki, majd kapcsolja be újra a készüléket. 2. Ha az üzenet ismét megjelenik, válassza le a készüléket legalább 30 másodpercre a hálózatról, ehhez húzza ki a dugót vagy kapcsolja le a megfelelő biztosítékot a biztosítószekrényben. ✓ Ha egyszeri zavarról volt szó, az üzenet eltűnik. 3. Ha az üzenet újra megjelenik, hívja a vevőszolgálatot. A telefonhívás során adja meg a pontos hibaüzenetet. → "Vevőszolgálat", Oldal 62
A készülék nem működik.	<p>A hálózati csatlakozóvezeték csatlakozódugója nincs bedugva.</p> <ul style="list-style-type: none"> ▶ Csatlakoztassa a készüléket a villamos hálózatra. <p>A biztosítószekrényben kioldott a biztosíték.</p> <ul style="list-style-type: none"> ▶ Ellenőrizze a biztosítót a biztosítódobozban. <p>Az áramellátás kimaradt.</p> <ul style="list-style-type: none"> ▶ Ellenőrizze, hogy a helyiség világítása vagy a helyiségben lévő más készülékek működnek-e.
A program nem indul el.	<p>Nem nyomta meg a II ▶ gombot.</p> <ul style="list-style-type: none"> ▶ Nyomja meg a következőt: II ▶. <p>Az ajtó nincs teljesen becsukva.</p> <ul style="list-style-type: none"> ▶ Csupja be az ajtót. <p>A gyerekzár be van kapcsolva.</p> <ul style="list-style-type: none"> ▶ Kapcsolja ki a gyerekzárát. → "Gyerekzár kikapcsolása", Oldal 36 <p> Finished in be van kapcsolva.</p> <ul style="list-style-type: none"> ▶ Ellenőrizze, hogy a  Finished in be van-e kapcsolva. → "Gombok", Oldal 26

Hiba	Ok és hibaelhárítás
A program nem indul el.	<p>A mosnivalót odacsukta az ajtóval.</p> <ul style="list-style-type: none"> ▶ Távolítsa el a becsípődött mosnivalót. <hr/> <p>A mosószer tartó fiók nincs teljesen betolva.</p> <ul style="list-style-type: none"> ▶ Addig tolja be a mosószer tartó fiókot, amíg a szimbólum ki nem alszik. <hr/> <p>Az intelligens adagolórendszer szivattyúja elakadt.</p> <ol style="list-style-type: none"> 1. Kapcsolja ki a készüléket. 2. Tisztítsa meg a szivattyúegységet. → "A mosószer tartó fiók tisztítása", Oldal 44 3. Kapcsolja be a készüléket. 4. Ha a kijelzés a szivattyúegység tisztítását követően újra megjelenik, hívja a vevőszolgálatot. → "Vevőszolgálat", Oldal 62 <p>Megjegyzés: A hiba elhárításáig kapcsolja ki az intelligens adagolórendszert és adagolja manuálisan a mosószeret. → "Gombok", Oldal 25</p>
Az ajtó nem nyílik ki.	<ul style="list-style-type: none"> ☐ be van kapcsolva. ▶ Folytassa a programot a Centrifugálás vagy Szivattyúzás kiválasztásával és a II ▶ megnyomásával. → "Program folytatása öblítés stop után", Oldal 35 <hr/> <p>A hőmérséklet túl magas.</p> <ul style="list-style-type: none"> ▶ Várjon, amíg lecsökken a hőmérséklet. ▶ A program megszakítása. → "Program megszakítása", Oldal 35 <hr/> <p>A vízszint túl magas.</p> <ul style="list-style-type: none"> ▶ Válasszon egy megfelelő programot a szivattyúzáshoz. → "Programok", Oldal 28 <hr/> <p>Áramkimaradás.</p> <ul style="list-style-type: none"> ▶ Nyissa ki az ajtót a vészkioldóval. → "Vészkioldó", Oldal 61
A gép nem szivattyúzza le a mosóvizet.	<p>A lefolyócső vagy a vízvezető tömlő eldugult.</p> <ul style="list-style-type: none"> ▶ Tisztítsa meg a lefolyócsövet és a vízvezető tömlőt. <hr/> <p>A lefolyócső vagy a vízleeresztő cső meg van törve vagy becsípődött.</p> <ul style="list-style-type: none"> ▶ Ellenőrizze, hogy a lefolyócső és a vízbevezető tömlő nem tört-e meg vagy nem szorult-e be. <hr/> <p>A mosóvízszivattyú eldugult.</p> <ul style="list-style-type: none"> ▶ → "A mosóvízszivattyú tisztítása", Oldal 45

Hiba	Ok és hibaelhárítás
A gép nem szivattyúzza le a mosóvizet.	<p>☐ be van kapcsolva.</p> <ul style="list-style-type: none">▶ Folytassa a programot a Centrifugálás vagy Szivattyúzás kiválasztásával és a II ▶ megnyomásával. → "Program folytatása öblítés stop után", Oldal 35
	<p>A vízvezető tömlőt túl magasan csatlakoztatták.</p> <ul style="list-style-type: none">▶ A vízvezető tömlőt maximum 1 méter magasan szerelje fel.
	<p>A szivattyúfedél nincs megfelelően összeállítva.</p> <ul style="list-style-type: none">▶ Állítsa össze megfelelően a szivattyúfedeleket.
	<p>Túl sok mosószert adagolt.</p> <ul style="list-style-type: none">▶ Azonnali intézkedés: Egy evőkanál öblítőszert keverjen össze 0,5 l vízzel, és öntse az oldatot a kézi adagolásra szolgáló kamrába (outdoor, sportruházat és pehelytollas textíliák esetében ne!).▶ Ha az intelligens adagolás be van kapcsolva, csökkentse az alap adagolási mennyiséget → Oldal 38.▶ Ha manuálisan adagolja a mosószert, az azonos mennyiségű ruhával végzett következő mosásnál csökkentse annak mennyiségét.
	<p>A vízleeresztő cső nem engedélyezett módon került meghosszabbításra.</p> <ul style="list-style-type: none">▶ Távolítsa el a nem engedélyezett hosszabbítást a vízleeresztő csőről. → "A készülék csatlakoztatása", Oldal 14
	<p>A szivattyú fedele nincs teljesen becsavarva.</p> <ul style="list-style-type: none">▶ Bizonyosodjon meg arról, hogy a szivattyú fedele ütközésig be van csavarva a készülékbe. A szivattyúfedél fogantyújának függőlegesen kell állnia.
Nem folyik be víz. A gép nem öblíti be a mosószert.	<p>Nem nyomta meg a II ▶ gombot.</p> <ul style="list-style-type: none">▶ Nyomja meg a következőt: II ▶.
	<p>A vízbevezetésnél lévő szűrő eldugult.</p> <ul style="list-style-type: none">▶ Tisztítsa meg a vízbevezetésnél lévő szűrőt.
	<p>Zárva van a vízcsap.</p> <ul style="list-style-type: none">▶ Nyissa ki a vízcsapot.
	<p>A vízbevezető tömlő megtört vagy beszorult.</p> <ul style="list-style-type: none">▶ Ellenőrizze, hogy a vízbevezető tömlő nem tört-e meg vagy nem szorult-e be.

Hiba	Ok és hibaelhárítás
Többszöri rövid centrifugálás.	<p>A kiegyensúlyozatlanságot ellenőrző rendszer kiegyensúlyozatlanságot egyenlít ki a ruhanemű többszöri elosztásával.</p> <ul style="list-style-type: none"> ▶ Nem hiba - nincs tennivaló. <p>Megjegyzés: Betöltéskor lehetőleg kicsi és nagy ruhadarabokat is helyezzen a dobba. A különböző méretű ruhadarabok elosztása jobb centrifugálást eredményez.</p>
A programidő megváltozik a mosási folyamat alatt.	<p>A program lefolyását elektronikusan optimalizálja a készülék. Ilyenkor megváltozhat a programidő.</p> <ul style="list-style-type: none"> ▶ Nem hiba - nincs tennivaló. <p>A kiegyensúlyozatlanságot ellenőrző rendszer kiegyensúlyozatlanságot egyenlít ki a ruhanemű többszöri elosztásával.</p> <ul style="list-style-type: none"> ▶ Nem hiba - nincs tennivaló. <p>Megjegyzés: Betöltéskor lehetőleg kicsi és nagy ruhadarabokat is helyezzen a dobba. A különböző méretű ruhadarabok elosztása jobb centrifugálást eredményez.</p>
Nem látható víz a dobban.	<p>A habképződést ellenőrző rendszer nagy habképződés esetén bekapcsol még egy öblítést.</p> <ul style="list-style-type: none"> ▶ Nem hiba - nincs tennivaló.
Nem látható víz a dobban.	<p>A víz a látható tartomány alatt van.</p> <ul style="list-style-type: none"> ▶ Nem hiba - nincs tennivaló. ▶ Működés közben ne töltsön be további vizet a készülékbe.
A dob ránt a program indítása után.	<p>Az ok egy belső motorteszt.</p> <ul style="list-style-type: none"> ▶ Nem hiba - nincs tennivaló.
A készülék rezeg és mozog centrifugálás közben.	<p>A készülék nincs megfelelően beállítva.</p> <ul style="list-style-type: none"> ▶ → "A készülék beállítása", Oldal 15 <p>A készülék lábai nincsenek rögzítve.</p> <ul style="list-style-type: none"> ▶ Rögzítse a készülék lábait. → "A készülék beállítása", Oldal 15
A dob távolította el a szállítási biztosítókat.	<p>Nem távolította el a szállítási biztosítókat.</p> <ul style="list-style-type: none"> ▶ → "Szállítási biztosítók eltávolítása", Oldal 13.
A dob forog, nem folyik be víz.	<p>A töltetfelismerés aktív.</p> <ul style="list-style-type: none"> ▶ Nem hiba, nincs tennivaló. <p>Megjegyzés: A töltetfelismerés akár 2 percig is eltart.</p>

Hiba	Ok és hibaelhárítás
Erős habképződés.	Túl sok mosószert adagolt. <ul style="list-style-type: none">▶ Azonnali intézkedés: Egy evőkanál öblítőszert keverjen össze 0,5 l vízzel, és öntse az oldatot a kézi adagolásra szolgáló kamrába (outdoor, sportruházat és pehelytollas textíliák esetében ne!).▶ Ha az intelligens adagolás be van kapcsolva, csökkentse az alap adagolási mennyiséget → <i>Oldal 38.</i>▶ Ha manuálisan adagolja a mosószert, az azonos mennyiségű ruhával végzett következő mosásnál csökkentse annak mennyiségét.
i-DOS 1 i-DOS 2 nem működtethető.	Az intelligens adagolás ennél a programnál nem alkalmazható. <ul style="list-style-type: none">▶ Nem hiba - nincs tennivaló. → <i>"Intelligens adagolórendszert használó program indítása", Oldal 36</i> <hr/> <p>A program ebben a szakaszában nem alkalmazható az intelligens adagolás. Nem lehetséges az elhárítás.</p>
Magas centrifuga-fordulatszám elérése sikertelen.	Túl alacsony centrifuga-fordulatszámot állított be. <ul style="list-style-type: none">▶ A következő mosásnál állítson be magasabb centrifuga-fordulatszámot. <hr/> <p>Az egyensúlyellenőrző rendszer az egyensúlytalanságot a fordulatszám csökkentésével ellensúlyozza.<ul style="list-style-type: none">▶ Ossa el újra a ruhaneműt a dobban.<p>Megjegyzés: Lehetőleg kicsi és nagy ruhadarabokat is helyezzen a dobba. A különböző méretű ruhadarabok elosztása jobb centrifugálást eredményez.<ul style="list-style-type: none">▶ Indítsa el az Centrifugálás programot.</p></p>
A centrifuga-program nem indul el.	A lefolyócső vagy a vízlevezető tömlő eldugult. <ul style="list-style-type: none">▶ Tisztítsa meg a lefolyócsövet és a vízlevezető tömlőt. <hr/> <p>A lefolyócső vagy a vízleeresztő cső meg van törve vagy becsípődött.<ul style="list-style-type: none">▶ Ellenőrizze, hogy a lefolyócső és a vízbevezető tömlő nem tört-e meg vagy nem szorult-e be.<hr/><p>A kiegyensúlyozatlanságot ellenőrző rendszer az egyenlőtlen ruhaelosztás miatt leállította a centrifugálást.<ul style="list-style-type: none">▶ Ossa el újra a ruhaneműt a dobban.</p></p>

Hiba	Ok és hibaelhárítás
A centrifuga-program nem indul el.	<p>Megjegyzés: Lehetőleg kicsi és nagy ruhadarabokat is helyezzen a dobba. A különböző méretű ruhadarabok elosztása jobb centrifugálást eredményez.</p> <ul style="list-style-type: none"> ▶ Indítsa el az Centrifugálás programot.
Zúgó, sziszegő hang.	<p>Nyomás alatt víz áramlik be a mosószertartó fiókba.</p> <ul style="list-style-type: none"> ▶ Nem hiba - normális üzemzaj.
Hosszú surrogó hang a mosás vagy az öblítés kezdete előtt.	<p>Az intelligens mosószeraadaló adagolja a mosószert vagy ápolószert.</p> <ul style="list-style-type: none"> ▶ Nem hiba - normális üzemzaj.
Rövid surrogó hang a készülék bekapcsolása után.	<p>Az intelligens mosószeraadaló működési tesztet hajt végre.</p> <ul style="list-style-type: none"> ▶ Nem hiba - normális üzemzaj.
Hangos zajok centrifugálás közben.	<p>A készülék nincs megfelelően beállítva.</p> <ul style="list-style-type: none"> ▶ → "A készülék beállítása", Oldal 15 <p>A készülék lábai nincsenek rögzítve.</p> <ul style="list-style-type: none"> ▶ Rögzítse a készülék lábait. → "A készülék beállítása", Oldal 15 <p>Nem távolította el a szállítási biztosítókat.</p> <ul style="list-style-type: none"> ▶ → "Szállítási biztosítók eltávolítása", Oldal 13.
Zörgés, csörömpölés a mosóvízszivattyúban.	<p>Idegen test került a mosóvízszivattyúba.</p> <ul style="list-style-type: none"> ▶ → "A mosóvízszivattyú tisztítása", Oldal 45
Szörcsögő, ritmikus szívó hang.	<p>A mosóvízszivattyú aktív, szivattyúzza a mosóvizet.</p> <ul style="list-style-type: none"> ▶ Nem hiba - normális üzemzaj.
Gyűrődések.	<p>A centrifuga-fordulatszám túl magas.</p> <ul style="list-style-type: none"> ▶ A következő mosásnál állítson be alacsonyabb centrifuga-fordulatszámot. <p>A betöltött mennyiség túl nagy.</p> <ul style="list-style-type: none"> ▶ A következő mosásnál csökkentse a betöltött mennyiséget. <p>Nem a textiltípusnak megfelelő program van beállítva.</p> <ul style="list-style-type: none"> ▶ Válasszon a textiltípusnak megfelelő programot.
A centrifugálás eredménye nem kielégítő. A ruhanemű túl nyirkos / túl nedves.	<p>Túl alacsony centrifuga-fordulatszámot állított be.</p> <ul style="list-style-type: none"> ▶ A következő mosásnál állítson be magasabb centrifuga-fordulatszámot. ▶ Indítsa el az Centrifugálás programot. <p>A lefolyócső vagy a vízelvezető tömlő eldugult.</p> <ul style="list-style-type: none"> ▶ Tisztítsa meg a lefolyócsövet és a vízelvezető tömlőt.

Hiba	Ok és hibaelhárítás
A centrifugálás eredménye nem kielégítő. A ruhanemű túl nyirkos / túl nedves.	<p>A lefolyócső vagy a vízleeresztő cső meg van törve vagy becsípődött.</p> <ul style="list-style-type: none">▶ Ellenőrizze, hogy a lefolyócső és a vízbevezető tömlő nem tört-e meg vagy nem szorult-e be.
	<p>A kiegyensúlyozatlanságot ellenőrző rendszer az egyenlőtlen ruhaelosztás miatt leállította a centrifugálást.</p> <ul style="list-style-type: none">▶ Ossa el újra a ruhaneműt a dobban. <p>Megjegyzés: Lehetőleg kicsi és nagy ruhadarabokat is helyezzen a dobba. A különböző méretű ruhadarabok elosztása jobb centrifugálást eredményez.</p> <ul style="list-style-type: none">▶ Indítsa el az Centrifugálás programot.
	<p>Az egyensúlyellenőrző rendszer az egyensúlytalanságot a fordulatszám csökkentésével ellensúlyozza.</p> <ul style="list-style-type: none">▶ Ossa el újra a ruhaneműt a dobban. <p>Megjegyzés: Lehetőleg kicsi és nagy ruhadarabokat is helyezzen a dobba. A különböző méretű ruhadarabok elosztása jobb centrifugálást eredményez.</p> <ul style="list-style-type: none">▶ Indítsa el az Centrifugálás programot.
Mosószermaradványok a nedves ruhaneműn.	<p>A mosószerek vízben nem oldódó anyagokat tartalmazhatnak, amelyek lerakódnak a ruhaneműn.</p> <ul style="list-style-type: none">▶ Indítsa el az Öblítés programot.
	<p>Nem megfelelő mosószert töltöttek az intelligens mosószerezadagolás adagolótartályába.</p> <ol style="list-style-type: none">1. Ellenőrizze, hogy a használt mosószert megfelelő-e. → <i>"Mosó- és ápolószer", Oldal 32</i>2. Ürítse ki az adagolótartályt. → <i>"A mosószertartó fiók tisztítása", Oldal 44</i>3. Tisztítsa meg az adagolótartályt.4. Töltse fel újra az adagolótartályt. → <i>"Az adagolótartály feltöltése", Oldal 37</i>
	<p>Az alap adagolási mennyiség nincs megfelelően beállítva.</p> <ul style="list-style-type: none">▶ Ha az intelligens adagolás be van kapcsolva, csökkentse az alap adagolási mennyiséget → <i>Oldal 38</i>.
Mosószermaradványok a száraz ruhaneműn.	<p>A mosószerek vízben nem oldódó anyagokat tartalmazhatnak, amelyek lerakódnak a ruhaneműn.</p> <ul style="list-style-type: none">▶ A mosás és szárítás után kefélje ki a ruhaneműt. <p>Nem megfelelő mosószert töltöttek az intelligens mosószerezadagolás adagolótartályába.</p>

Hiba	Ok és hibaelhárítás
Mosószermaradványok a száraz ruhane-műn.	<ol style="list-style-type: none"> 1. Ellenőrizze, hogy a használt mosószer megfelelő-e. → <i>"Mosó- és ápolószer", Oldal 32</i> 2. Ürítse ki az adagolótartályt. → <i>"A mosószer tartó fiók tisztítása", Oldal 44</i> 3. Tisztítsa meg az adagolótartályt. 4. Töltse fel újra az adagolótartályt. → <i>"Az adagolótartály feltöltése", Oldal 37</i>
	<p>Az alap adagolási mennyiség nincs megfelelően beál-lítva.</p> <ul style="list-style-type: none"> ▶ Ha az intelligens adagolás be van kapcsolva, csök-kentse az alap adagolási mennyiséget → <i>Oldal 38.</i>
Nem megfelelő tisztí-tóhatás.	<p>Az alap adagolási mennyiség nem módosult.</p> <ul style="list-style-type: none"> ▶ Ha az intelligens adagolás be van kapcsolva, mó-dosítsa az alap adagolási mennyiséget → <i>Oldal 38.</i>
	<p>A mosószer vagy öblítő besűrűsödött az intelligens mosószeradagolás adagolótartályaiban.</p> <ol style="list-style-type: none"> 1. Ellenőrizze, hogy a használt mosószer megfelelő-e. → <i>"Mosó- és ápolószer", Oldal 32</i> 2. Ürítse ki az adagolótartályt. → <i>"A mosószer tartó fiók tisztítása", Oldal 44</i> 3. Tisztítsa meg az adagolótartályt. 4. Töltse fel újra az adagolótartályt. → <i>"Az adagolótartály feltöltése", Oldal 37</i>
	<p>Nem megfelelő mosószer-töltöttek az intelligens mo-sószeradagolás adagolótartályába.</p> <ol style="list-style-type: none"> 1. Ellenőrizze, hogy a használt mosószer megfelelő-e. → <i>"Mosó- és ápolószer", Oldal 32</i> 2. Ürítse ki az adagolótartályt. → <i>"A mosószer tartó fiók tisztítása", Oldal 44</i> 3. Tisztítsa meg az adagolótartályt. 4. Töltse fel újra az adagolótartályt. → <i>"Az adagolótartály feltöltése", Oldal 37</i>
Home Connect nem működik megfelelően.	<p>Különböző okok lehetségesek.</p> <ul style="list-style-type: none"> ▶ Keresse fel a www.home-connect.com webhelyet.
Nincs kapcsolat az otthoni hálózattal.	<p>A Wi-Fi ki van kapcsolva.</p> <ul style="list-style-type: none"> ▶ A Wi-Fi bekapcsolása a készüléken. → <i>"A Wi-Fi bekapcsolása a készüléken", Oldal 40.</i>
	<p>A Wi-Fi be van kapcsolva, de nem sikerült csatlakozni az otthoni hálózathoz.</p> <ol style="list-style-type: none"> 1. Bizonyosodjon meg arról, hogy az otthoni hálózat elérhető.

Hiba	Ok és hibaelhárítás
Nincs kapcsolat az otthoni hálózattal.	<p>2. Csatlakoztassa újra a készüléket az otthoni hálózathoz. → "Home Connect beüzemelése", Oldal 39</p>
A vízbevezető tömlőnél kifolyik a víz.	<p>A vízbevezető tömlő nincs megfelelően csatlakoztatva/rögzítve.</p> <p>1. Csatlakoztassa megfelelően a vízbevezető tömlőt. → "A vízbevezető tömlő csatlakoztatása", Oldal 14</p> <p>2. Húzza meg a csavarozást.</p>
A vízvezeték tömlőnél kifolyik a víz.	<p>A vízvezeték tömlő sérült.</p> <p>▶ Cserélje ki a sérült vízvezeték tömlőt.</p> <p>A vízvezeték tömlő nincs megfelelően csatlakoztatva.</p> <p>▶ Csatlakoztassa megfelelően a vízvezeték tömlőt. → "A vízvezetés csatlakoztatási módjai", Oldal 15</p>
A készülékben szagok képződnek.	<p>A nedvesség és a mosószermaradványok kedveznek a baktériumok elszaporodásának.</p> <p>▶ → "Dobtisztítás", Oldal 43</p> <p>▶ Ha nem használja a készüléket, hagyja nyitva az ajtót és a mosószertartó fiókot, hogy a maradék víz kiszáradhasson.</p>
A textílián a(z)  Iron Assist programot vége után nedves foltok keletkeztek.	<p>A dobon vagy az ajtón lévő nedvességcseppek benedvesítették a textíliákat. A cseppek vagy lecsapódott gőzből vagy az előző mosási program után visszamaradó nedvességből származnak.</p> <p>▶ Vasalja ki a textíliákat vagy akassza fel, hogy megszáradjanak.</p>
Víz távozik az ajtó alatt.	<p>Az ajtó vagy a karima szennyeződése okoz tömítetlenséget.</p> <p>▶ Tisztítsa meg az ajtót és a karimát.</p>

20.1 Vészkioldó

Ajtóreteszelés oldása

Követelmény: A mosóvízszivattyú üres. → *Oldal 45*

- FIGYELEM!** A kifolyó víz anyagi károkat okozhat.
- ▶ Ne nyissa ki az ajtót, amíg vizet lát az üvegen.

A vészkioldót egy szerszámmal húzza lefelé, és engedje el.

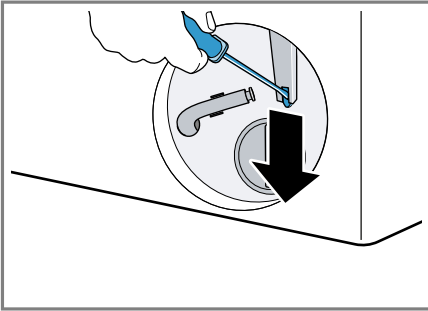

- ✓ Az ajtózár kioldott.
2. Helyezze be és pattintsa be a szervizfedelelet.
 3. Csukja be a szervizfedelelet.

21 Szállítás, tárolás és ártalmatlanítás

21.1 Készülék leszerelése

1. Zárja el a vízcsapot.
2. Ürítse ki a vízbevezető tömlőt.
3. Kapcsolja a készüléket készenléti üzemmódba (Standby).
→ *"Készülék készenléti (Standby) üzemmódba helyezése", Oldal 35*
4. Húzza ki a készülék hálózati csatlakozódugóját.
5. Engedje le a mosóvizet.
→ *"A mosóvízszivattyú tisztítása", Oldal 45*

6. Szerelje le a tömlőket.
7. Ürítse ki az adagolótartályokat.

21.2 Szállítási biztosítók behelyezése

A szállítási károk elkerülése érdekében gondoskodjon a készülék biztonságos szállításáról a szállítási biztosítókkal.

1. Csavarhúzó segítségével távolítsa el a 4 védőkupakot.

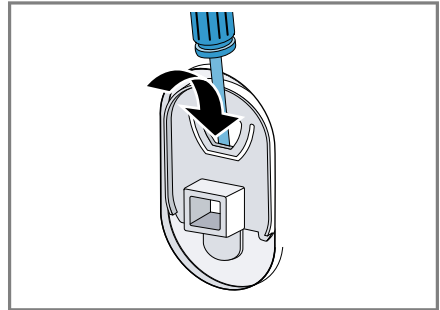

- ✓ Őrizze meg a védőkupakokat.
2. Helyezze be mind a négy szállítási biztosítót.
→ *"Szállítási biztosítók eltávolítása", Oldal 13*

21.3 A készülék ismételt üzembe helyezése

- ▶ További információkat a következő fejezetben talál:
→ *"Elhelyezés és csatlakoztatás", Oldal 12 és*
→ *"Üres mosás indítása", Oldal 20.*

21.4 A régi készülék ártalmatlanítása

A környezetkímélő ártalmatlanításnak köszönhetően az értékes nyersanyagok újra felhasználhatók.

FIGYELMEZTETÉS

Egészségkárosodás veszélye!

A gyermekek bezárhatják magukat a készülékbe és életveszélybe kerülhetnek.

- ▶ A készüléket ne állítsa ajtó mögé, mert az blokkolja vagy megakadályozza a készülék ajtajának kinyitását.
- ▶ A kiszolgált készülék hálózati csatlakozóvezetékeinek hálózati dugóját húzza ki, majd vágja át a hálózati csatlakozóvezeteket, és oly mértékben tegye tönkre a készülék ajtajának zárját, hogy az ajtót többé ne lehessen becsukni.

1. Húzza ki a hálózati csatlakozóvezeték dugóját.
2. Vágja el a hálózati csatlakozóvezeteket.
3. Környezetkímélő módon ártalmatlanítsa a készüléket.

Az aktuális ártalmatlanítási lehetőségekről a szakterekedőnél, ill. a települési közigazgatásnál vagy önkormányzatnál tájékozódhat.



Ez a készülék az elhasznált villamosági és elektronikai készülékekről szóló 2012/19/EU irányelvnek megfelelő jelölést kapott.

Ez az irányelv a már nem használt készülékek visszavételének és hasznosításának EU-szerte érvényes kereteit határozza meg.

22 Vevőszolgálat

A megfelelő környezetbarát tervezésről szóló rendelet szerint a működés szempontjából releváns eredeti pótkatrészeket készülékének az Európai Gazdasági Térségben való forgalomba hozatalától számítva legalább 10 évig beszerezheti vevőszolgálatunknál.

Megjegyzés: A vevőszolgálat tevékenysége a gyártói garanciális feltételek keretében ingyenes.

Az Ön országában érvényes garanciaidőről és garanciális feltételekről vevőszolgálatunktól, kereskedőjétől vagy weboldalunkról szerezhet részletes információkat.

Ha a vevőszolgálatához fordul, tartsa kéznél készüléke termékszámát (E-Nr.), gyártási számát (FD) és sorszámát (Z-Nr.).

A vevőszolgálat elérhetőségét megtalálja a vevőszolgálatok mellékelt jegyzékében vagy a weboldalunkon.

22.1 Termékszám (E-Nr.), gyártási szám (FD) és sorszám (Z-Nr.)

A termékszámot (E-Nr.), a gyártási számot (FD) és a sorszámot (Z-Nr.) a készülék típusátlájában találja.

A típusátlá modellől függően a következő helyen található:

- az ajtó belső oldalán.
- a szervizfedél belső oldalán.
- a készülék hátoldalán.

Készüléke adatait és a vevőszolgálat telefonszámát gyorsan megtalálja, ha feljegyzi magának az adatokat.

22.2 AQUA-STOP garancia



Az eladóval szemben vállalt, az adásvételi szerződésből fakadó garanciális igények kiegészítésekként és

gyártói garanciánk kiegészítéseként az alábbi feltételekkel teljesítjük a kártérítést.

- Ha Aqua-Stop rendszerünk hibája miatt vízkár keletkezett, akkor megtérítjük a magánfelhasználók kárát. A vízellátás biztonságának garantálása érdekében a készüléket be kell kötni a villamos hálózatba.
- A felelősségi garancia a készülék teljes élettartama alatt fennáll.
- A garanciaigény feltétele, hogy az Aqua-Stop funkcióval rendelkező készüléket útmutatóknak megfelelően szakszerűen állítsák fel és csatlakoztassák; ez vonatkozik a szakszerűen felszerelt Aqua-Stop meghosszabbításra (eredeti tartozék) is. Garanciánk nem terjed ki a vízcsapon lévő Aqua-Stop csatlakozó előtti hibás vezetésekre vagy szerelvényekre.
- Az Aqua-Stop funkcióval rendelkező készülékeket alapvetően nem kell üzem közben felügyelnie, ill. utána a vízcsap elzárásával biztosítani. A vízcsapot csak akkor kell elzárni, ha hosszabb időn át, pl. többhetes szabadság alatt, nem tartózkodik a lakásában.

23 Fogyasztási értékek

A következő információk megadása az EU környezettudatos tervezést szabályozó rendelete alapján történik. Más programok, mint az **Eco 40-60** által megadott értékek csak referenciaértékek, meghatározásuk az érvényes EN60456 szabvány szerint történik. Az automatikus adagolófunkciót e célból kikapcsoltuk. Megjegyzés az összehasonlító vizsgálathoz: kapcsolja ki az automatikus adagoló funkciót, kivéve, ha ezt a funkciót kívánja tesztelni.

Program	Betölthető ruhamennyiség (kg)	Programidő (h:min) ¹	Energiafogyasztás (kWh/ciklus) ¹	Vízfogyasztás (l/ciklus) ¹	Maximális hőmérséklet (°C) 5 min ¹	Centrifugafordulatszám (ford./perc) ¹	Maradéknedvesség (%) ¹
Eco 40-60 ²	9,0	3:48	0,718	69,0	35	1257	53,00
Eco 40-60 ²	4,5	2:50	0,316	47,0	26	1400	53,00
Eco 40-60 ²	2,5	2:40	0,173	37,0	23	1400	53,00
Pamut 20 °C	9,0	3:21	0,450	93,0	24	1400	50,00
Pamut 40 °C	9,0	3:25	1,120	93,0	42	1400	50,00
Pamut 60 °C	9,0	3:25	1,950	93,0	64	1400	50,00
Pamut 40 °C +  Prewash	9,0	3:55	1,200	101,0	42	1400	50,00
Kímélő 40 °C	4,0	2:30	0,750	58,0	44	1200	35,00
Gyors/Mix 40 °C	4,0	1:05	0,660	43,0	42	1400	50,00
 Gyapjú 30 °C	2,0	0:41	0,210	41,0	23	800	30,00

¹ A tényleges értékek eltérhetnek a megadott értékektől a következők függvényében: víznyomás, vízkeménység, belépő víz hőmérséklete, környezeti hőmérséklet, ruha fajtája, mennyisége és szennyezettsége, használt tisztítószer, áramellátás ingadozása, valamint a választott kiegészítő funkciók.

² Vizsgálati program hideg vízzel (15 °C-on) az EU környezettudatos tervezésre vonatkozó rendelete és az EU termékcímkézésre vonatkozó rendelete szerint.

24 Műszaki adatok

Készülék magassága 84,5 cm

Készülék szélessége 59,8 cm

Készülék mélysége 59,0 cm

Készülék mélység zárt ajtóval 64,8 cm

Készülék mélység nyitott ajtóval 109,0 cm

Súly	82,6 kg
Maximális betöltési mennyiség	9,0 kg
Hálózati feszültség	220-240 V, 50-60 Hz
⇒ Minimális szelési biztosíték	10 A
Névleges teljesítmény	2300 W
Teljesítményfelvétellel	<ul style="list-style-type: none"> ■ Készenléti üzemmód (Standby): 0,50 W ■ Bekapcsolt állapot: 0,50 W ■ Az az időtartam, amíg a hálózatvezérelt készenléti üzemmód beáll (Wi-Fi): 5 perc ■ Hálózatvezérelt készenléti üzemmód (Wi-Fi): 2,00 W
Víznyomás	<ul style="list-style-type: none"> ■ Legalább: 100 kPa (1 bar) ■ Legfeljebb: 1000 kPa (10 bar)
Vízbevezető tömlő hossza	150 cm
Vízvezető tömlő hossza	150 cm
Hálózati csatlakozóvezeték hossza	160 cm

Ez a termék F energiahatékonysági osztályú fényforrásokat tartalmaz. A fényforrások cserealkatrészként állnak rendelkezésre, és csak megfelelően képzett szakember cserélheti ki őket.

A modellre vonatkozó további információk az interneten a <https://eprel.ec.europa.eu/> címen található. Ez az internet cím az Európai Unió hivatalos termékadatbankjára, az EPREL-re mutat. Kérjük, ott kövesse a modellkereséshez megjelenő utasításokat. A modell azonosítója az adattáblán található termékszám (E-Nr.) perjel előtti része. Másik megoldásként a modellazonosítót megtalálja az EU-energiacímke első sorában is.

24.1 Információk a szabad és a nyílt forráskódú szoftverekről

Ez a termék olyan szoftverelemeket tartalmaz, amelyeket a szerzői jogok tulajdonosai szabad vagy nyílt forráskódú szoftverként engedélyeztek. A megfelelő licencinformációkat a háztartási készülék tárolja. A megfelelő licencinformációkhoz a Home Connect alkalmazáson keresztül is hozzáférhet: „Profil -> Jogi információk -> Licencinformációk”.² A licencinformációk a márkatermék weboldaláról letölthetők. (Kérjük, keresse meg a termékek weboldalán készülékmodelljét és további dokumentumokat.) Alternatív megoldásként a megfelelő információkért használja az osrequest@bshg.com vagy a BSH Hausgeräte GmbH, Carl-Wery-Str. 34, D-81739 München címet.

¹ Csak az Európai Gazdasági Térség országai számára érvényes

² A készülék kivitelétől függően

A forráskód kérésre rendelkezésre áll.

Kérjük, kérését küldje az ossrequest@bshg.com vagy a BSH Hausgeräte GmbH, Carl-Wery-Str. 34, D-81739 München címre.

Tárgy: „OSSREQUEST“

Kérése feldolgozásának költségeit Önnek kell viselnie. Ez az ajánlat a vásárlás napjától számított három évig, ill. legalább arra az időszakra érvényes, amelyben támogatást és pótalkatrészeket kínálunk az adott készülékhez.

25 Megfelelőségi nyilatkozat

A BSH Hausgeräte GmbH ezennel kijelenti, hogy a Home Connect funkcióval ellátott készülék a(z) 2014/53/EU irányelvben foglalt alapvető követelményeknek és további vonatkozó rendelkezéseknek megfelel.

A részletes RED megfelelőségi nyilatkozatot megtalálja az interneten a www.bosch-home.com webhelyen, készüléke termékoldalán a kiegészítő dokumentumok között.



2,4 GHz-es sáv (2400–2483,5 MHz):
max. 100 mW

5 GHz-es sáv (5150–5350 MHz +
5470–5725 MHz): max. 150 mW

	BE	BG	CZ	DK	DE	EE	IE	EL	ES
	FR	HR	IT	CY	LI	LV	LT	LU	HU
	MT	NL	AT	PL	PT	RO	SI	SK	FI
	SE	NO	CH	TR	IS	UK (NI)			

5 GHz-es WLAN (Wi-Fi): Csak beltéri használatra.

AL	BA	MD	ME	MK	RS	UK	UA
----	----	----	----	----	----	----	----

5 GHz-es WLAN (Wi-Fi): Csak beltéri használatra.



Thank you for buying a Bosch Home Appliance!

Register your new device on MyBosch now and profit directly from:

- **Expert tips & tricks for your appliance**
- **Warranty extension options**
- **Discounts for accessories & spare-parts**
- **Digital manual and all appliance data at hand**
- **Easy access to Bosch Home Appliances Service**

Free and easy registration – also on mobile phones:

www.bosch-home.com/welcome



Looking for help? You'll find it here.

Expert advice for your Bosch home appliances, help with problems or a repair from Bosch experts.

Find out everything about the many ways Bosch can support you:

www.bosch-home.com/service

Contact data of all countries are listed in the attached service directory.

BSH Hausgeräte GmbH

Carl-Wery-Straße 34

81739 München, GERMANY

www.bosch-home.com

A Bosch Company



9001807989 (030303)

hu