



**BOSCH**



Register your  
new device on  
MyBosch now and  
get free benefits:  
[bosch-home.com/  
welcome](https://bosch-home.com/welcome)

# Compact toaster

TAT2M.2...

[sl]	Navodila za uporabo	Kompaktni opekač	6
[hr]	Korisnički priručnik	Kompaktni toster	10
[sr]	Uputstvo za upotrebu	Kompaktni toster	13
[mk]	Прирачник	Компактен тостер	17
[sq]	Manuali i përdoruesit	Thekës kompakt	21



<https://digitalguide.bsh-group.com?mat-no=8001279517>



- 
- [sl]** Skenirajte kodo QR ali obiščite spletno stran, da odprete podrobnejša navodila za uporabo. Tam boste našli dodatne informacije o aparatu ali priboru.
- 
- [hr]** Skenirajte QR kod ili posjetite internetsku stranicu kako biste vidjeli dodatne napomene o uporabi. Tamo možete pronaći dodatne informacije o svojem uređaju ili priboru.
- 
- [sr]** Da biste otvorili dodatne napomene za upotrebu, skenirajte QR kôd ili posetite veb-stranicu. Tamo ćete pronaći dodatne informacije o vašem uređaju ili priboru.
- 
- [mk]** Скенирајте го QR-кодот или посетете ја веб-страницата за да ги отворите дополнителните напомени за користење. Таму ќе најдете дополнителни информации за Вашиот уред или додатоките.
- 
- [sq]** Skanoni kodin QR ose vizitoni faqen e internetit, për të hapur udhëzime të zgjedhuara për përdorimin. Aty do të gjeni informacione shtesë për pajisjen tuaj ose për aksesorët.

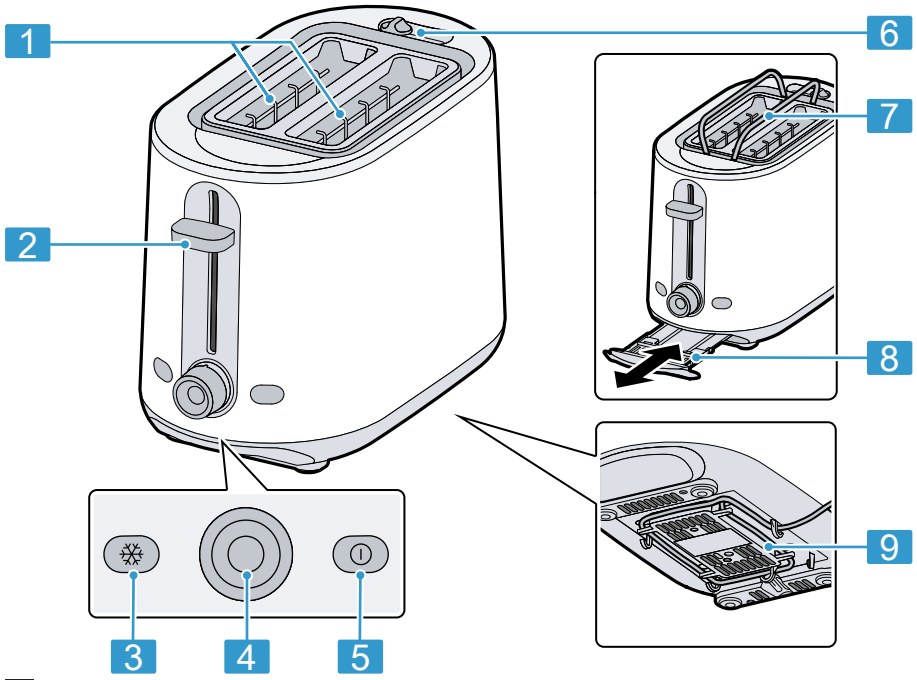

1

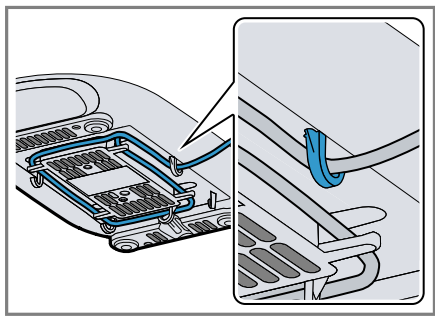

2

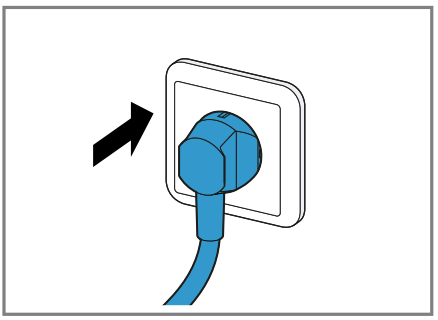

3

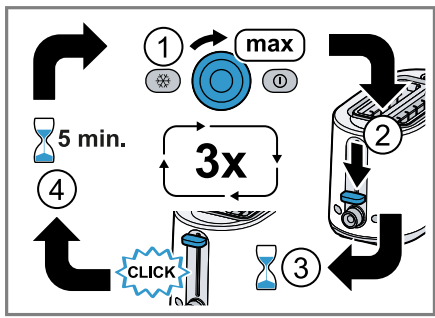

4

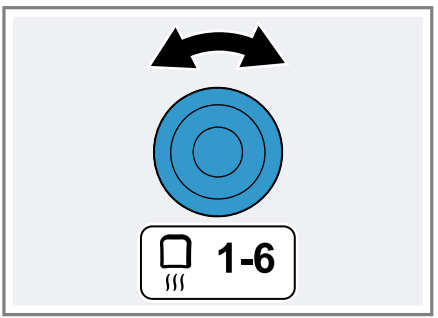

5

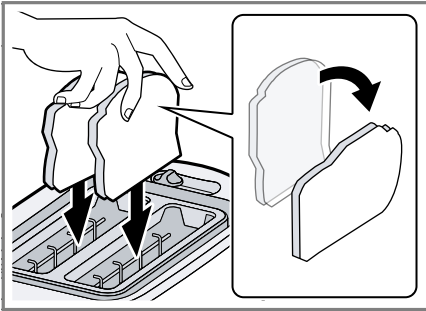

6

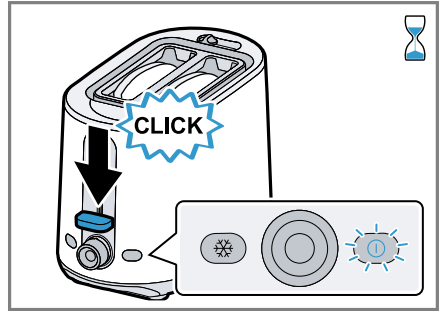

7

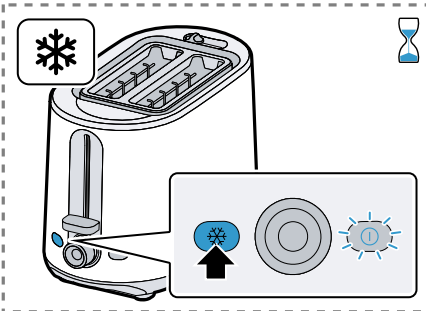

8

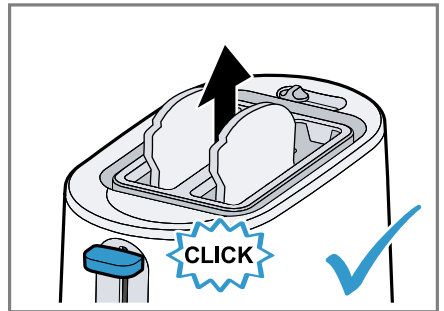

9

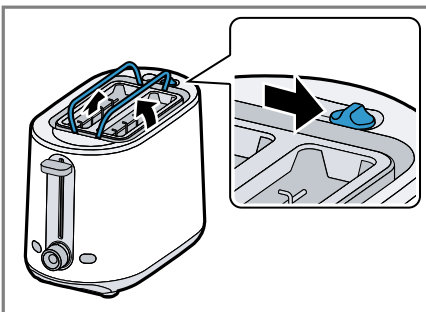

10

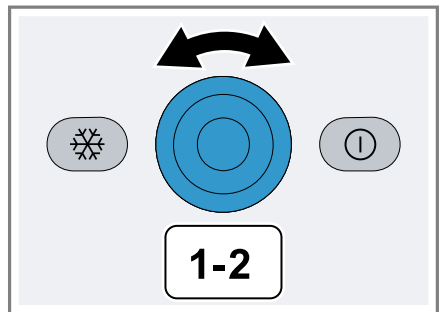

11

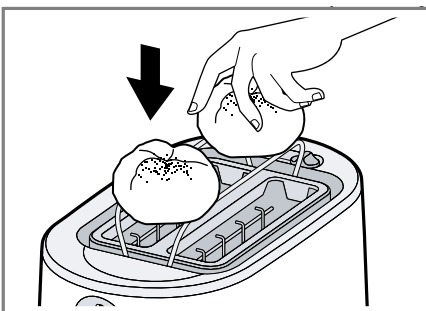

12

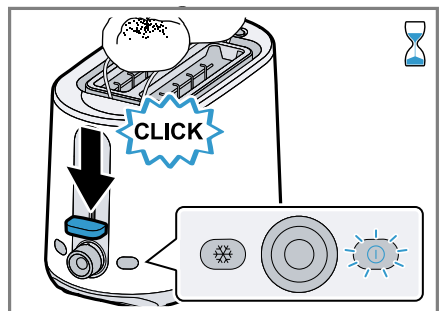

13

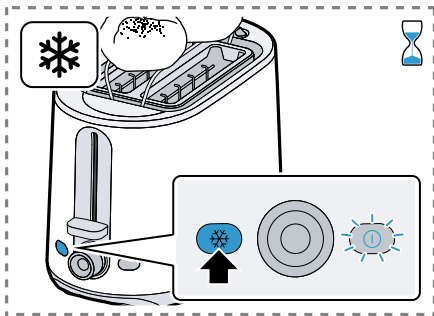



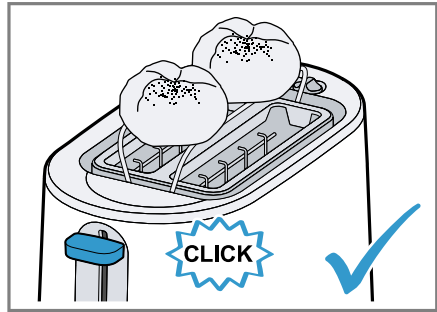

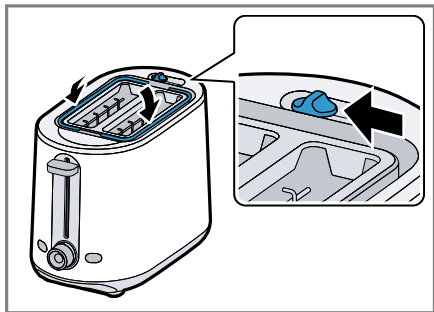

14



15



16

					
	✓	✗	✗	✗	✗
	✓	✓	✗	✗	✗

17

## **Varnost**

- Skrbno preberite ta navodila.
- Navodila za uporabo in informacije o izdelku shranite za kasnejšo uporabo ali za novega lastnika.

Aparat uporabljajte samo:

- pod nadzorom.
- v domačem gospodinjstvu in v zaprtih prostorih domačega okolja pri sobni temperaturi.
- do najvišje nadmorske višine 2000 m.
- za opečenje, segrevanje ali odtaljevanje toast-kruha, kruha, kruhkov in drugih živil, ki so namenjeni za pripravo v opekaču.

Aparat morate izključiti iz električnega omrežja po vsaki uporabi, vedno, ko ni pod nadzorom, pred čiščenjem ter v primeru napake. Ta aparat lahko otroci, starejši od 8 let, ter osebe z zmanjšanimi fizičnimi, senzoričnimi ali duševnimi sposobnostmi ali osebe, ki ne razpolagajo z izkušnjami in/ali znanjem uporabljajo le, ko so pod nadzorom, ali če so bili poučeni o varni uporabi in so razumeli nevarnosti, ki izhajajo iz uporabe aparata.

Otroci se ne smejo igrati z aparatom.

Otroci ne smejo čistiti ali vzdrževati aparata, razen če so stari več kot 8 let in so pod nadzorom.

Otroci, mlajši od 8 let, naj se ne približujejo aparatu in priključnemu kablu.

- ▶ Pri priključitvi in uporabi aparata obvezno upoštevajte podatke na tipski ploščici.
- ▶ Aparat je dovoljeno priključiti na električno omrežje z izmeničnim tokom le preko ozemljene vtičnice, ki je instalirana v skladu s predpisi.
- ▶ Sistem ozemljitve hišne električne napeljave mora biti instaliran v skladu s predpisi.
- ▶ Aparata nikoli ne napajajte prek zunanje stikalne naprave, npr. stikalne ure ali daljinskega upravljanja.
- ▶ Popravila aparata sme izvajati samo izšolano strokovno osebje.
- ▶ Če se omrežni priključni vodnik aparata poškoduje, ga mora zamenjati proizvajalec ali njegova servisna služba ali podobna kvalificirana oseba, da se izognete nevarnostim.

- ▶ Aparata ali omrežnega priključnega vodnika nikoli ne potopite v vodo ali dajte v pomivalni stroj.



- ▶ Aparata nikoli ne uporabljajte v bližini vode v kopalnih kadeh, umivalnikih ali drugih posodah.
- ▶ Za čiščenje aparata ne uporabljajte parnega čistilnika ali visokotlačnega čistilnika.
- ▶ Za čiščenje aparata ne uporabljajte pršil za pečico ali pršil za žar.
- ▶ Nikoli ne segajte v reže opekača in vanj ne potiskajte predmetov, npr. jedilnega pribora.
- ▶ Nikoli ne uporabljajte poškodovanega aparata.
- ▶ Aparata ne odlagajte na vroče površine ali v njihovo bližino.
- ▶ Aparata nikoli ne uporabljajte v bližini gorljivih materialov, npr. zavese, ali pod njimi.
- ▶ Nikoli ne prekrijte rež opekača in ne segrevajte živil neposredno na režah opekača.
- ▶ Aparat uporabljajte samo v pokončnem položaju in z vstavljenim predalom za drobtine.
- ▶ Ročico za dvig opečenca uporabljajte izključno za to, za kar je namenjena, potisnite jo navzdol in je nikoli ne blokirajte.
- ▶ Med delovanjem vedno nadzorujte opekač.
- ▶ Nikoli ne uporabljajte živil, ki bi lahko med opekanjem ali dopenkanjem kapljala.
- ▶ Nikoli ne uporabljajte oljnatih oziroma mastnih živil ali živil z visoko vsebnostjo sladkorja, npr. vaflejev ali namazanega kruha.
- ▶ Drobtine pod nastavkom za kruh odstranite s trdim čopičem.
- ▶ Izvlecite predal za drobtine in ga umijte.
- ▶ Dotikajte se samo upravljalnih elementov in nikoli vročih površin.
- ▶ Pred čiščenjem ali transportom počakajte, da se aparat ohladi.
- ▶ Da se izognete poškodbam, aparat uporabljajte samo v namene, za katere je bil izdelan.
- ▶ Poskrbite, da otroci ne bodo prišli v stik z embalažnim materialom.
- ▶ Ne dovolite otrokom, da se igrajo z embalažnim materialom.
- ▶ Poskrbite, da otroci ne bodo prišli v stik z majhnimi deli.
- ▶ Ne dovolite otrokom, da se igrajo z majhnimi deli.

## Pregled

→ Sl. 1

1	Reže opekača
2	Ročica za dvizni mehanizem opekača
3	Tipka * z osvetlitvijo LED (odtaljevanje)
4	Vrtljivo stikalo za stopnjo zapečenosti
5	Tipka ① z osvetlitvijo LED (zaustavitev)
6	Ročica za nastavek za žemljice
7	Integriran nastavek za žemljice
8	Predal za drobtine
9	Shranjevanje kabla

## Priprava aparata za prvo uporabo

**Opomba:** Opekač brez kruha pri odprtem oknu najmanj 3-krat segrejte pri nastavitvi za najvišjo stopnjo zapečenosti ter ga pustite, da se ohladi.

→ Sl. 2 - 4

## Uporaba

### Splošna navodila

Upoštevajte navodila, da boste lahko svoj aparat uporabljali optimalno.

- Trenutni postopek opekanja lahko kadar koli ustavite tako, da pritisnete tipko ①.
- Če se kruh zatakne v reže opekača, se aparat samodejno izklopi. Opekač odklopite, pustite, da se ohladi, in nato previdno odstranite zataknjen kruh.
- Ob prvi uporabi aparata preizkusite različne stopnje zapečenosti, saj se lahko rezultati razlikujejo glede na vrsto kruha in stopnjo vlažnosti.
- Pri opekanju samo ene rezine kruha izberite nižjo stopnjo zapečenosti kot za 2 rezini.

- Akrilamid škoduje zdravju in nastane, kadar žitne izdelke in krompirjeve izdelke pripravljate pri zelo visoki temperaturi. Živil ne opecite preveč temno, ampak zlato rumeno, zažgane ostanke pa odstranite.

### Nastavitev stopnje zapečenosti

Stopnjo zapečenosti nastavite glede na živilo in osebni okus.

Nastavitev	Uporaba
	Najnižja nastavitev, za segrevanje kruha ali predhodno opečenega živila, brez opekanja
1-2	Nižja stopnja zapečenosti za suhe vrste kruha
3-4	Srednja stopnja zapečenosti za vlažne vrste kruha
5-6	Višja stopnja zapečenosti za zelo vlažne vrste kruha ali debele rezine kruha
*	Po zagonu dodatno pritisnite tipko *, da globoko zamrznjen kruh ohrani nastavljenno stopnjo zapečenosti.

### Opekanje, segrevanje ali odtaljevanje rezin kruha

→ Sl. 5 - 9

### Dopekanje ali odtaljevanje žemljic

**Opomba:** Med dopekanjem žemljic v reže opekača ne vstavljajte kruha.

→ Sl. 10 - 16

### Pregled čiščenja

**Opomba:** Da ne bi prišlo do okvare aparata, redno čistite predal za drobtine.

→ Sl. 17

### Servisna služba

Podrobne informacije o garancijskem roku in pogojih v vaši državi dobite na našem pooblaščenem servisu, pri vašem trgovcu ali na naši spletni strani.



Kontaktne podatke servisne službe najdete v priloženem seznamu servisov ali na naši spletni strani.



## Sigurnost

- Pažljivo pročitajte ove upute.
- Sačuvajte upute i informacije o proizvodu za kasniju uporabu ili za sljedećeg vlasnika.

Uređaj upotrebljavajte samo:

- pod nadzorom
- u privatnom kućanstvu i u zatvorenim prostorima kućnog okruženja na temperaturi prostorije.
- do visine od 2000 m iznad nadmorske visine
- za tostiranje, podgrijavanje ili odmrzavanje tosta, kruha, peciva i drugih namirnica koje su namijenjene za pripremu u tosteru.

Uređaj morate isključiti iz mreže nakon svake uporabe, kad nije pod nadzorom, prije čišćenja i u slučaju kvara.

Djeca starija od 8 godina i osobe sa smanjenim fizičkim, osjetilnim ili mentalnim sposobnostima ili nedostatkom iskustva i/ili znanja smiju se koristiti ovim uređajem samo pod nadzorom ili ako su upućene u sigurno rukovanje uređajem te razumiju opasnosti koje mogu nastati uslijed korištenja uređajem.

Djeca se ne smiju igrati uređajem.

Djeca ne smiju čistiti uređaj i obavljati korisničko održavanje uređaja osim ako imaju 8 ili više godina i ako su pod nadzorom.

Djecu mlađu od 8 godina držite na sigurnoj udaljenosti od uređaja i priključnog voda.

- ▶ Uređaj priključite i koristite samo prema podacima navedenim na označnoj pločici.
- ▶ Uređaj priključite samo preko propisno instalirane utičnice s uzemljenjem na strujnu mrežu s izmjeničnom strujom.
- ▶ Sustav zaštitnih vodiča kućne električne instalacije mora biti propisno instaliran.
- ▶ Nikada ne uključujte uređaj pomoću vanjske sklopne naprave, npr. sata za vremensko uključivanje ili daljinskog upravljača.
- ▶ Popravke na uređaju smije vršiti samo obučeno stručno osoblje.
- ▶ Ako je mrežni priključni vod ovog uređaja oštećen, kako bi se izbjegle opasnosti, može ga zamijeniti jedino proizvođač ili njegova servisna služba ili slična kvalificirana osoba.
- ▶ Nikada ne potapajte uređaj ili mrežni priključni vod u vodu i ne stavlajte ga u perilicu posuđa.



- ▶ Uređaj nikada ne upotrebljavajte blizu vode, koja se nalazi u kadi, umivaoniku ili drugim posudama.
- ▶ Za čišćenje uređaja ne upotrebljavajte parni ili visokotlačni čistač.
- ▶ Ne koristite raspršivače za pećnicu ili gril kako biste očistili uređaj.
- ▶ Nikad nemojte dodirivati otvore za prženje ili u njih umetati predmete, npr. pribor za jelo.
- ▶ Nikad nemojte upotrebljavati oštećen uređaj.
- ▶ Uređaj nikada ne postavljajte na ili blizu vrućih površina.
- ▶ Uređaj nikada ne koristite u blizini ili ispod zapaljivih materijala poput zavjesa.
- ▶ Otvore za prženje nikada ne pokrivajte i ne zagrijavajte namirnice izravno na njima.
- ▶ Uređaj koristite samo kada stoji uspravno i u kompletu s ladicom za mrvice.
- ▶ Polugu za podizanje tosta pritisnite prema dolje isključivo prema namjenskoj upotrebi i nikada ju ne blokirajte.
- ▶ Uvijek nadzirite toster tijekom rada.
- ▶ Nikad nemojte umetati namirnice koje tijekom tostiranja ili pečenja mogu kapati.
- ▶ Nikad nemojte umetati uljne ili masne namirnice ili namirnice s visokim udjelom šećera, npr. vafle ili kruh s namazom.
- ▶ Uklonite mrvice ispod nastavka za peciva tvrdim kistom.
- ▶ Izvucite ladicu za mrvice i obrišite je.
- ▶ Nikad nemojte dodirivati vruće površine, nego samo upravljačke elemente.
- ▶ Prije čišćenja ili transporta ostavite uređaj da se ohladi.
- ▶ Kako biste izbjegli ozljede, uređaj upotrebljavajte samo u skladu s namjenom.
- ▶ Ambalažni materijal držite podalje od djece.
- ▶ Djeci nikada ne dopuštajte igranje s ambalažnim materijalom.
- ▶ Sitne dijelove držite podalje od djece.
- ▶ Ne dopustite djeci igranje sa sitnim dijelovima.

## Pregled

→ Sl. **1**

<b>1</b>	Otvori za prženje
<b>2</b>	Poluga za podizanje tosta
<b>3</b>	Tipka * s LED svjetlom (odmrzavanje)
<b>4</b>	Okretni regulator za stupanj prženja
<b>5</b>	Tipka ① s LED svjetlom (zaustavljanje)
<b>6</b>	Poluga za nastavak za peciva
<b>7</b>	Integrirani nastavak za peciva
<b>8</b>	Ladica za mrvice
<b>9</b>	Držać kabela

## Pripremanje uređaja za prvu uporabu

**Napomena:** Uz otvoren prozor toster bez kruha zagrijte na najviši stupanj prženja najmanje 3 puta, zatim pustite da se ohladi.

→ Sl. **2** - **4**

## Rukovanje

### Opće napomene

Pridržavajte se uputa za optimalnu upotrebu uređaja.

- Postupak tostiranja koji je u tijeku u bilo kojem trenutku možete zaustaviti tako da pritisnete tipku ①.
- Ako se kruh zaglavi u otvorima za prženje, uređaj se automatski isključuje. Iskopčajte toster iz napajanja, ostavite da se ohladi i oprezno izvadite zaglavljenu kruh.
- Isprobajte različite postavke stupnjeva prženja prilikom prve upotrebe uređaja jer se rezultat može razlikovati ovisno o vrsti kruha i stupnju vlage.
- Za tostiranje jedne kriške kruha odaberite niži stupanj prženja nego za 2 kriške.
- Akrilamid je štetan za zdravlje i nastaje kada pripremate proizvode od žitarica i proizvode od krumpira na jako velikoj to-

plini. Nemojte tostiti namirnice do pre-tamne boje, nego do zlatnožute i uklonite izgorjene ostatke.

## Namještanje stupnja prženja

Namjestite željeni stupanj prženja ovisno o namirnici i osobnim preferencama.

Postavka	Korištenje
	Najniže postavke kako bi se kruh ili već tostirane namirnice zagrijali, bez prženja
1-2	Niži stupanj prženja za suhe vrste kruha
3-4	Srednji stupanj prženja za vlažne vrste kruha
5-6	Viši stupanj prženja za jako vlažne vrste kruha ili debele kriške kruha
*	Nakon početka pritisnite opet tipku * kako bi se za duboko smrznuti kruh primijenio postavljeni stupanj prženja

## Tostiranje, zagrijavanje ili odmrzavanje kriški kruha

→ Sl. **5** - **9**

## Pečenje ili odmrzavanje peciva

**Napomena:** Nemojte istovremeno peći peciva i umetati kruh u otvor za prženje.

→ Sl. **10** - **16**

## Pregled čišćenja

**Napomena:** Kako biste izbjegli kvar uređaja, redovito čistite ladicu za mrvice.

→ Sl. **17**

## Servisna služba

Detaljne informacije o vremenu jamstva i uvjetima jamstva možete pronaći kod naše servisne službe, svog dobavljača ili na našoj internetskoj stranici.

Kontakt-podatke servisne službe naći ćete ovdje odn. u priloženom popisu servisnih službi na našoj internetskoj stranici.



## Bezbednost

- Pažljivo pročitajte ovo uputstvo.
- Uputstva i informacije o proizvodu sačuvajte za kasniju upotrebu ili za narednog vlasnika.

Ovaj uređaj upotrebljavajte samo:

- uz nadzor.
- u privatnom domaćinstvu i u zatvorenim prostorima kućnog okruženja pri sobnoj temperturi.
- na nadmorskim visinama do 2000 m.
- za tostiranje, zagrevanje i razmrzavanje dvopeka, hleba, zemičaka i druge hrane predviđene za pripremu u tosteru.

Uređaj mora biti isključen iz struje kada je bez nadzora, pre sastavljanja, rastavljanja ili čišćenja i u slučaju pojave neispravnosti.

Deca od 8 godina i starija, kao i osobe sa umanjenim psihičkim, čulnim ili mentalnim sposobnostima, ili osobe bez iskustva i/ili znanja, ovaj uređaj mogu da koriste samo pod nadzorom osobe koja je odgovorna za njihovu bezbednost ili ako su obučene za bezbedno korišćenje uređaja i razumeju kakve opasnosti pri tome postoje. Deca se ne smeju igrati uređajem.

Čišćenje i korisničko održavanje ne smeju da obavljaju deca, osim ako su starija od 8 godina i to rade pod nadzorom.

Decu mlađu od 8 godina udaljite od uređaja i od priključnog kabla.

- ▶ Uređaj sme da se priključi i upotrebljava samo u skladu sa podacima na pločici sa oznakom tipa.
- ▶ Uređaj se može povezati na mrežu naizmenične struje samo pomoću pravilno ugrađene utičnice sa uzemljenjem.
- ▶ Uverite se da je sistem uzemljenja kućne električne instalacije instaliran u skladu sa propisima.
- ▶ Uređaj nikad ne sme da se napaja putem eksternog sklopnog uređaja npr. sata za automatsko uključivanje ili daljinskog upravljanja.
- ▶ Samo za to obučeno stručno osoblje sme da vrši popravke na uređaju.
- ▶ Da bi se sprečile opasnosti, zamenu oštećenog mrežnog priključnog voda uređaja mora da izvrši proizvođač, korisnička služba ili osoba sa sličnim kvalifikacijama.

- ▶ Uređaj ili mrežni priključni vod nemojte nikada potapati u vodu ili stavljati u mašinu za pranje posuđa.



- ▶ Uređaj nemojte nikada da upotrebljavate u blizini vode koja se nalazi u kadi, lavabou ili drugim posudama.
- ▶ Za čišćenje uređaja nemojte da koristite čistač na paru ili čistač pod visokim pritiskom.
- ▶ Za čišćenje nemojte koristiti sprejove za čišćenje rerne ili roštilja.
- ▶ Nipošto nemojte posezati u otvore za pečenje niti ubacivati predmete u njih, npr. pribor za ručavanje.
- ▶ Nikad nemojte upotrebljavati oštećeni uređaj.
- ▶ Nikada nemojte ostavljati uređaj na vrelim površinama ili u njihovoj blizini.
- ▶ Nemojte koristiti aparat u blizini ili ispod zapaljivih materijala, npr. zavesa.
- ▶ Nemojte prekrivati otvore za pečenje niti zagrevati namirnice direktno na otvorima za pečenje.
- ▶ Uređaj koristite samo u uspravnom položaju i s umetnutom fiokom za mrvice.
- ▶ Poluga za podizanje tosta primereno se koristi isključivo pritiskanjem nadole; nemojte je blokirati.
- ▶ Obavezno nadgledajte toster u toku rada.
- ▶ Nipošto nemojte koristiti namirnice koje bi mogle da kaplju tokom tostiranja ili zapečenja.
- ▶ Nipošto nemojte koristiti masne namirnice ili namirnice sa mnogo šećera, npr. vafle ili namazani hleb.
- ▶ Mrvice ispod dodatka za zemičke odstranite čvrstom četkicom.
- ▶ Izvucite fioku za mrvice i obrišite je.
- ▶ Nipošto nemojte dodirivati vrele površine, već samo upravljačke elemente.
- ▶ Pre čišćenja ili transporta ostavite uređaj da se ohladi.
- ▶ Da biste sprečili povrede, koristite uređaj samo u skladu sa namenom.
- ▶ Ambalažni materijal držite van domašaja dece.
- ▶ Deci nipošto nemojte dozvoliti da se igraju sa ambalažnim materijalom.
- ▶ Držite sitne delove van domašaja dece.

► Deci nipošto nemojte dozvoliti da se igraju sa sitnim delovima.

## Pregled

→ Sl. **1**

<b>1</b>	Otvori za pečenje
<b>2</b>	Ručica mehanizma za izbacivanje tosta
<b>3</b>	Taster * sa LED lampicom (odmrzavanje)
<b>4</b>	Regulator za stepen pečenja
<b>5</b>	Taster Ⓛ sa LED lampicom (zaustavljanje)
<b>6</b>	Ručica dodatka za zemičke
<b>7</b>	Integrisani dodatak za zemičke
<b>8</b>	Fioka za mrvice
<b>9</b>	Mesto za odlaganje kabla

## Priprema uređaja za prvu upotrebu

**Napomena:** Zagrejte toster bez hleba uz otvoren prozor na postavci najvišeg stepena pečenja 3 puta, a zatim ga ostavite da se ohladi.

→ Sl. **2 - 4**

## Rukovanje

### Opšte napomene

Obratite pažnju na napomene da biste uređaj mogli da koristite na optimalan način.

- Trenutni postupak tostiranja možete da zaustavite u svakom trenutku pritiskom na taster Ⓛ.
- Ako se hleb zaglavi u otvorima za pečenje, uređaj se automatski isključuje. Izvucite utikač tostera iz utičnice, ostavite toster da se ohladi i potom pažljivo odstranite zaglavljeni hleb.
- Isprobajte različite stepene pečenja prilikom prvog korišćenja uređaja jer rezultat tostiranja može da varira od vrste hleba i količine vlage.
- Jedno parče hleba tostirajte na nižem stepenu pečenja nego 2 parčeta.

- Akrilamid je štetan po zdravlje i nastaje kada se proizvodi od žitarica i krompira pripremaju na visokim temperaturama. Namirnice tostirajte dok ne postanu zlatnožute a ne tamne i odstranite zagorele ostatke.

### Podešavanje stepena pečenja

Podesite stepen pečenja shodno namirnici i ličnom ukusu.

Podešavanje	Upotreba
	Najniža postavka za zagrevanje hleba ili prethodno tostiranih namirnica, bez pečenja
1-2	Niski stepen pečenja za suve vrste hleba
3-4	Srednji stepen pečenja za vlažne vrste hleba
5-6	Visoki stepen pečenja za izuzetno vlažne vrste hleba ili debele kriške hleba
*	Nakon pokretanja, dodatno pritisnite taster * kako bi duboko zamrznuti hleb očuvao podešeni stepen pečenja

### Tostiranje, zagrevanje ili odmrzavanje kriški hleba

→ Sl. **5 - 9**

### Zapečenje ili odmrzavanje zemički

**Napomena:** Nemojte istovremeno peći zemičke i ubacivati hleb u otvore za pečenje.

→ Sl. **10 - 16**

### Pregled čišćenja

**Napomena:** Da biste sprečili pogrešno funkcionisanje uređaja, redovno čistite fioku za mrvice.

→ Sl. **17**

## **Korisnička služba**

Detaljnije informacije o trajanju i uslovima garancije u svojoj zemlji možete da dobijete od našeg korisničkog servisa, trgovca kod kojeg ste kupili uređaj ili na našoj veb-stranici.

Podatke za kontakt korisničke službe naći ćete u priloženom spisku korisničkih službi ili na našoj veb-stranici.





## Безбедност

- Внимателно прочитајте го упатството.
- Чувајте го упатството и информациите за производот за подоцнежна употреба или за следните сопственици.

Користете го уредот само:

- под надзор.
- во домаќинства и во затворени простории во домот на собна температура.
- до висина од максимум 2000 m надморска височина.
- за тостирање, загревање или одмрзнување тост, леб, кифлички и друга храна што се наменети за подготовка во тостерот.

Уредот секогаш мора да биде исклучен од струја по секоја употреба, доколку не е под надзор, пред чистење и во случај на дефект.

Овој уред може да го употребуваат деца над 8 години и лица со намалени физички, сензорни или ментални способности или кои немаат искуство и/или знаење, ако се надгледувани или советувани за безбедно ракување со уредот и ги разбираат опасностите коишто може да произлезат од тоа.

Децата не смеат да играат со уредот.

Деца не смеат да го чистат и одржуваат уредот, освен ако имаат 8 години и повеќе и некој ги надгледува.

Децата помали од 8 години мора да бидат подалеку од уредот и приклучните кабли.

- ▶ Приклучете го и користете го уредот само според податоците на спецификационата плочка.
- ▶ Приклучете го уредот само во прописно инсталирана приклучница со заземјување на струјна мрежа со неизменична струја.
- ▶ Системот од заштитни кабли на електричната инсталација во домот мора да е прописно инсталиран.
- ▶ Никогаш не го снабдувајте уредот преку надворешен преклопник, на пр. тајмер или далечински управувач.
- ▶ Само обучен стручен персонал смее да прави поправки на уредот.

- ▶ Ако се оштети кабелот за струја на овој уред, мора да го замени производителот или неговата сервисната служба или пак лице со слична квалификација, за да се избегнат опасности.
- ▶ Никогаш не потопувајте уредот или кабелот за струја во вода или не го ставајте во машина за миење садови.



- ▶ Никогаш не го користете уредот во близина на вода, што е содржана во кади, мијалници или други садови.
- ▶ Не користете чистачи на параа или под висок притисок, за да го чистите уредот.
- ▶ Не користете спрејови за рерна или спрејови за скара за чистење на уредот.
- ▶ Никогаш не фаќајте во отворот за печење, ниту, пак, ставајте предмети во него, на пр. прибор за јадење.
- ▶ Никогаш не користете оштетен уред.
- ▶ Никогаш не го ставајте уредот на или во близина на жешки површини.
- ▶ Никогаш не користете го уредот во близина или под запаливи материјали, на пример завеси.
- ▶ Никогаш не ги покривајте отворе за печење и не загревајте храна директно на отворите за печење.
- ▶ Работете со апаратот само во исправена положба и со фиоката за трошки во место.
- ▶ Притиснете ја само рачката за подигање на тост за наменетата употреба и никогаш не го блокирајте.
- ▶ Постојано надгледувајте го тостерот за време на работата.
- ▶ Никогаш не користете прехранбени производи што може да капат за време на тостирањето или печењето.
- ▶ Никогаш не користете мрсни прехранбени производи или прехранбени производи што содржат многу шеќер, на пр. вафли или намачкан леб.
- ▶ Отстранете ги трошките од под додатокот за земички со цврста четка.
- ▶ Извлечете го и избришете го послужавникот за трошки.
- ▶ Никогаш не допирајте ги врелите површини, туку само контролните елементи.

- ▶ Пред чистење или транспортирање, оставете го уредот да се олади.
- ▶ За да избегнете повреди, користете го уредот само како што е предвидено.
- ▶ Материјалот од пакувањето држете го подалеку од деца.
- ▶ Не ги оставајте децата да си играат со материјалот за пакување.
- ▶ Држете ги малите делови подалеку од деца.
- ▶ Не ги оставајте децата да си играат со малите делови.

## Преглед

→ Сл. **1**

<b>1</b>	Отвор за печење
<b>2</b>	Дршка за подигнување на тостот
<b>3</b>	Копче * со LED (одмрзнување)
<b>4</b>	Копче за вртење за степен на печење
<b>5</b>	Копче ① со LED (запирање)
<b>6</b>	Дршка за додаток за земички
<b>7</b>	Интегриран додаток за земички
<b>8</b>	Послужавник за трошки
<b>9</b>	Складиште за кабелот

## Подготовка на уредот за првото стартување

**Забелешка:** Загрејте го тостерот најмалку 3 пати без леб, при отворен прозорец со поставка за највисок степен на печење и оставете го да се излади.

→ Сл. **2 - 4**

## Користење

### Општи напомени

Почитувајте ги напомените за да може оптимално да го користите уредот.

- Во секое време може да го запрете тековниот процес на тостирање со притискање на копчето ①.

- Доколку лебот се заглави во отворите за печење, уредот автоматски се исклучува. Исклучете го тостерот од струја, оставете го да се излади и потоа внимателно извадете го заглавениот леб.
- Испробајте различни степени на печење кога уредот ќе го користите за првпат, бидејќи резултатот може да се разликува зависно од видот на лебот и степенот на влажноста.
- Тостирајте една кришка леб со понизок степен на печење отколку за 2 кришки.
- Акриламидот е штетен по здравјето и настанува ако подготвувате производи од житни култури и производи од компир на голема топлина. Не тостирајте ги прехранбените производи да бидат темни, туку златножолти и отстранете ги загорените остатоци.

## Поставување на степенот на печење

Поставете го степенот на печење според прехранбениот производ и личниот вкус.

Поставка	Употреба
	Најниска поставка за загревање леб или претходно тостирани прехранбени производи, без печење
1-2	Низок степен на печење за суви видови леб

Поставка	Употреба
3-4	Среден степен на печење за влажни видови леб
5-6	Висок степен на печење за влажни видови леб или дебел кришки леб
*	По стартувањето, дополнително притиснете го копчето *, со цел длабоко смрзнатиот леб да го добие поставениот степен на печење

### Тостирање, загревање или одмрзнување кришки леб

→ Сл. **5** - **9**

### Печење или одмрзнување земички

**Забелешка:** Не печете земички и не ставајте леб во отворот за печење истовремено.

→ Сл. **10** - **16**

### Преглед на чистењето

**Забелешка:** За да се избегнат дефекти на уредот, редовно чистете го послужавникот за трошки.

→ Сл. **17**

### Сервисна служба

Подетални информации за траењето на гарантниот рок и гарантните услови во Вашата земја може да добиете од нашата сервисна служба, кај Вашиот продавач или на нашата веб-страница.

Податоците за контакт на сервисната служба ќе ги најдете во приложената листа на услуги за клиентите или на нашата веб-страница.

## Siguria

- Lexoni me kujdes këtë manual.
- Ruani manualin dhe informacionet e produktit për përdorim të mëvonshëm ose për zotëruesin pasardhës të saj.

Përdoreni pajisjen vetëm:

- nën mbikëqyrje.
- në shtëpi dhe në ambiente të mbyllura të mjedisit shtëpiak në temperaturën e ambientit.
- deri në një lartësi prej 2000 m mbi nivelin e detit.
- për thekjen, ngrohjen ose shkrirjen e bukëve të thekura, bukës, roleve dhe ushqimeve të tjera që synohen për përgatitje në thekëse.

Pajisja duhet të hiqet nga spina pas çdo përdorimi, kur lihet pa mbikëqyrje, para pastrimit dhe në rast avarie.

Kjo pajisje mund të përdoret nga fëmijët e moshës 8 vjeç e lart dhe nga personat me aftësi të kufizuara fizike, ndijuese ose mendore apo me mungesë përvoje dhe/ose njohurish, nëse këta mbikëqyren ose udhëzohen për përdorimin e sigurt të pajisjes dhe ata i kuptojnë rreziqet që mund të lindin prej saj.

Mos lejoni fëmijët që të luajnë me pajisjen.

Pastrimi dhe mirëmbajtja nga përdoruesi nuk duhet të bëhen nga fëmijët, me përjashtim të rastit kur ata janë mbi 8 vjeç ose më shumë dhe janë nën mbikëqyrjen e një të rrituri.

Mbani fëmijët e moshës nën 8 vjeç larg pajisjes dhe kablllove të lidhjes elektrike.

- ▶ Lidheni pajisjen dhe vëreni në përdorim vetëm në rrjet elektrik sipas të dhënave në etiketën e parametrave.
- ▶ Lidheni pajisjen vetëm nëpërmjet një prize të instaluar sipas rregullave me tokëzim, në një rrjet elektrik me rrymë alternative.
- ▶ Sistemi mbrojtës i instalimit elektrik të shtëpisë duhet të jetë instaluar sipas rregullave.
- ▶ Asnjëherë mos e ushqeni pajisjen përmes një aparature të jashtme vepruese, si p.sh. kohëmatës ose telekomandim.
- ▶ Riparimet në pajisje duhen kryer vetëm nga staf teknik i trajnuar për këtë qëllim.

- ▶ Nëse dëmtohet kordoni elektrik i pajisjes, atëherë ai duhet të zëvendësohet nga prodhuesi ose shërbimi i tij për klientin ose nga një person i ngjashëm i kualifikuar, për të evituar rreziqet e mundshme.
- ▶ Mos e zhytni kurrë kordonin elektrik ose pajisjen në ujë ose mos e futni të enëlarëse.



- ▶ Asnjëherë mos e përdorni pajisjen në afërsi të ujit, që ndodhet në vaska, lavamanë ose enë të tjera.
- ▶ Mos përdorni pastrues me avull ose pastrues me presion të lartë për të pastruar pajisjen.
- ▶ Mos përdorni spërkatëse furre apo skare për të pastruar pajisjen.
- ▶ Mos arrini kurrë brenda hejeve as mos fusni sende në to, p.sh. takëme ngrënieje.
- ▶ Kurrë mos vini në punë një pajisje të dëmtuar.
- ▶ Asnjëherë mos e vendosni pajisjen mbi ose afër sipërfaqeve të nxehta.
- ▶ Mos e përdorni kurrë pajisjen pranë apo nën materiale të ndezshme, p.sh. perde.
- ▶ Mos i mbuloni kurrë hejet, as mos e ngroni kurrë ushqimin drejtpërdrejt mbi heje.
- ▶ Përdoreni pajisjen vetëm në pozicionin drejt dhe me sirtarin e thërrimeve të vendosur.
- ▶ Shtypni levën poshtë vetëm për ngritjen e bukës së thekur sipas përdorimit të synuar dhe mos e bllokoni kurrë.
- ▶ Gjatë funksionimit gjithmonë mbajeni parasysh thekësen.
- ▶ Mos përdorni kurrë ushqime që mund të kullojnë gjatë thekjes ose pjekjes.
- ▶ Mos përdorni kurrë ushqime të vajshme, yndyrshme apo me shumë sheqer, për shembull vafer apo bukë të lyer.
- ▶ Hiqini thërrimet nga poshtë aksesorit të panineve me një furçë të fortë.
- ▶ Nxirreni sirtarin e thërrimeve dhe fshijeni.
- ▶ Mos i prekni kurrë sipërfaqet e nxehta, por vetëm komandat.
- ▶ Lëreni pajisjen të ftohet përpara pastrimit ose transportit.

- ▶ Për të evituar lëndimin, përdoreni pajisjen vetëm sipas përdorimit të synuar.
- ▶ Mbani larg fëmijëve materialin e paketimit.
- ▶ Mos i lini fëmijët të luajnë me materialin e paketimit.
- ▶ Mbani pjesët e vogla larg nga fëmijët.
- ▶ Mos lejoni fëmijët të luajnë me pjesët e vogla.

## Përmbledhje

→ Fig. 1

1	Hejet
2	Levat për ngritjen e bukës së thekur
3	Butoni * me llambë (shkririje)
4	Rrotulla për nivelin e thekjes
5	Butoni ① me LED (ndalimi)
6	Levat e aksesorit për panine
7	Aksesori i integruar për panine
8	Sirtari i thërrimeve
9	Ruajtja e kablos

## Përgatitja e pajisjes për përdorimin e parë

**Shënim** Nxeheni thekësen pa bukë me nivelin maksimal të thekjes 3 herë me dritaren të hapur dhe lëreni të ftohet.

→ Fig. 2 - 4

## Komandimi

### Udhëzime të përgjithshme

Ndiqui udhëzimet për ta shfrytëzuar më së miri pajisjen tuaj.

- Mund ta përfundoni procesin aktual të thekjes në çdo kohë duke shtypur butonin ①.
- Nëse buka ngec në foletë e pjekjes, pajisja fiket automatikisht. Hiqeni thekësen nga priza, lëreni të ftohet dhe më pas hiqni me kujdes bukën e ngecur.

- Provoni nivele të ndryshme thekjeje kur e përdorni pajisjen për herë të parë, pasi rezultati mund të ndryshojë në varësi të llojit të thekëses dhe të nivelit të lagështisë.
- Thekni një fetë të vetme buke me nivel më të ulët thekjeje sesa në rastin e 2 fetave.
- Akrilamidi është i dëmshëm për shëndetin dhe formohet kur produktet e drithërave dhe të patateve gatohen me nxehtësi shumë të lartë. Mos e thekni ushqimin deri në nxirje, por në të verdhë ari dhe hiqni mbetjet e djegura.

## Rregullimi i nivelit të thekjes

Rregulloni nivelin e thekjes në varësi të ushqimit dhe të shijes personale.

Rregullimi	Përdorimi
	Cilësimi më i ulët për ringrohjen e bukës ose ushqimet e parathekura pa i thekur
1-2	Niveli i ulët i thekjes për lloje buke të thatë
3-4	Niveli i mesit për thekjen e bukëve të njoma
5-6	Niveli i lartë për thekjen e llojeve shumë të njoma ose fetave të trasha të bukës
*	Pas fillimit, shtypni sërish butonin * që buka e ngrirë të marrë nivelin e caktuar të pjekjes

## Thekja, ringrohja ose shkrija e fetave të bukës

→ Fig. 5 - 9

**sq** Përmbledhje e pastrimit

## **Pjekja ose shkrirja e panineve**

**Shënim** Mos piqni panine dhe mos vendosni bukë në vendet e pjekjes në të njëjtën kohë.

→ Fig. **10** - **16**

## **Përmbledhje e pastrimit**

**Shënim** Për të evituar avaritë me pajisjen, pastrojeni periodikisht sirtarin e thërriremeve.

→ Fig. **17**

## **Shërbimi i klientit**

Informacionet e detajuara rreth periudhës së garancisë dhe kushteve të garancisë në vendin tuaj i gjeni te shërbimi ynë i klientit, shitësi juaj ose në faqen tonë të internetit. Të dhënat e kontaktit të shërbimit për klientin i gjeni në listën bashkëlidhur të pikave të shërbimit për klientin ose në faqen tonë të internetit.









A series of horizontal lines spanning the width of the page, providing a template for writing.



## Thank you for buying a Bosch Home Appliance!

Register your new device on MyBosch now and profit directly from:

- **Expert tips & tricks for your appliance**
- **Warranty extension options**
- **Discounts for accessories & spare-parts**
- **Digital manual and all appliance data at hand**
- **Easy access to Bosch Home Appliances Service**

Free and easy registration – also on mobile phones:

**[www.bosch-home.com/welcome](http://www.bosch-home.com/welcome)**



## Looking for help? You'll find it here.

Expert advice for your Bosch home appliances, help with problems or a repair from Bosch experts.

Find out everything about the many ways Bosch can support you:

**[www.bosch-home.com/service](http://www.bosch-home.com/service)**

Contact data of all countries are listed in the attached service directory.

### **BSH Hausgeräte GmbH**

Carl-Wery-Straße 34

81739 München, GERMANY

[www.bosch-home.com](http://www.bosch-home.com)

A Bosch Company



**9001871898** (030803)

sl, hr, sr, mk, sq