



BOSCH

Register your
new device on
MyBosch now and
get free benefits:
**[bosch-home.com/
welcome](https://bosch-home.com/welcome)**



Beépíthető sütő

HBG675B.1

[hu] Használati útmutató és telepítési útmutató

További információkat a Digitális felhasználói kézikönyvben talál.



Tartalomjegyzék

HASZNÁLATI ÚTMUTATÓ

1	Biztonság.....	2
2	Dologi károk elkerülése.....	5
3	Környezetvédelem és takarékoság.....	5
4	Ismerkedés.....	6
5	Üzem módok.....	8
6	Tartozékok.....	9
7	Az első használat előtt.....	10
8	A kezelés alapjai.....	11
9	Gyors felfűtés.....	12
10	Időfunkciók.....	12
11	AutoPilot.....	13
12	Gyerekszár.....	14
13	Sabbat beállítás.....	15
14	Alapbeállítások.....	15
15	Tisztítás és ápolás.....	16
16	Tisztítási funkció Pirolízis.....	17
17	Tisztítási segéd.....	19
18	Állványok.....	19
19	A készülék ajtaja.....	20
20	Zavarok elhárítása.....	22
21	Ártalmatlanítás.....	25
22	Vevőszolgálat.....	25
23	Így sikerülni fog.....	25
24	SZERELÉSI ÚTMUTATÓ.....	30
24.1	Általános összeszerelési előírások.....	30



1 Biztonság

Tartsa be a következő biztonsági előírásokat.

1.1 Általános útmutatások

- Gondosan olvassa el ezt az útmutatót.
- Őrizze meg az útmutatót és a termékinformációkat a későbbi használat céljára, vagy az újabb tulajdonos számára.
- Ha szállítás közben megsérült a készülék, ne csatlakoztassa.

1.2 Rendeltetésszerű használat

Ez a készülék csak beépítésre készült. Vegye figyelembe a speciális szerelési útmutatót. A csatlakozódugó nélküli készüléket csak hivatalos engedéllyel rendelkező szakember csatlakoztathatja. Hibás csatlakoztatás miatt keletkezett károkra nem vonatkozik a garancia.

A készüléket csak a következőkre használja:

- ételek és italok készítésére.
- a háztartásban és az otthoni környezet zárt helyiségeiben.
- legfeljebb 4000 méter tengerszint feletti magasságig.

1.3 A használók körének korlátozása

Ezt a készüléket 8 év feletti gyermekek és csökkent testi, érzékszervi vagy mentális képességekkel, illetve kevés tapasztalattal és/vagy ismerettel rendelkező személyek is használhatják felügyelet mellett, vagy ha megtanították nekik a készülék biztonságos használatát és megértették a lehetséges veszélyeket. Gyermekek nem játszhatnak a készülékkel. A tisztítást és a felhasználói karbantartást gyermekek nem, ill. csak 15 év felett, kizárólag felügyelet mellett végezhetik.

8 évnél fiatalabb gyerekeket ne engedjen a készülék és a csatlakozóvezeték közelébe.

1.4 Biztonságos használat

A tartozékokat mindig megfelelő helyzetben tolja be a sütőtérbe.

→ "Tartozékok", Oldal 9

⚠ FIGYELMEZTETÉS – Tűzveszély!

A sütőtérben tárolt gyúlékony tárgyak lángra lobbanhatnak.

- ▶ Soha ne tartson gyúlékony tárgyakat a sütőtérben.
- ▶ Ha füst jelenik meg, ki kell kapcsolni a készüléket vagy ki kell húzni a hálózathoz és zárva kell tartani az ajtaját az esetlegesen felcsapó lángok elfojtása érdekében.

Az oldott ételmaradék, zsír és sült zsír lángra lobbanhat.

- ▶ Üzembe helyezés előtt távolítsa el a sütőtérből, a fűtőelemekről és a tartozékokról a nagyobb szennyeződések.

A készülékajtó nyitásakor légáramlat keletkezik. A sütőpapír hozzáérhet a fűtőelemekhez és meggyulladhat.

- ▶ Az előmelegítés és a sütés ideje alatt soha ne helyezzen rögzítés nélkül sütőpapírt a tartozékokra.
- ▶ A sütőpapírt mindig pontosan vágja méretre és nehezként helyezzen rá egy edényt vagy egy sütőformát.

⚠ FIGYELMEZTETÉS – Égési sérülések veszélye!

Használat során a készülék felforrósodik (a megérinthető részei is).

- ▶ A készülék használata során legyen elővigyázatos és ne érintse meg annak fűtőelemeit.
- ▶ A 8 év alatti gyermekeket tartsa távol a készüléktől.

A tartozék vagy az edény nagyon forró.

- ▶ A forró edényt vagy tartozékot mindig fogókesztyűvel vegye ki a sütőtérből.

Az alkoholgőzök meggyulladhatnak a forró sütőtérben.

- ▶ Az ételekhez csak kis mennyiségű magas alkoholtartalmú italt használjon.
- ▶ Óvatosan nyissa ki a készülék ajtaját.

⚠ FIGYELMEZTETÉS – Forrázásveszély!

A hozzáférhető részek működés közben felforrósodnak.

- ▶ Soha ne érintse meg a forró részeket.
- ▶ Tartsa távol a gyermekeket.

A készülék ajtajának kinyitásakor forró gőz távozhat a készülékből. A gőz a hőmérséklettől függően nem látható.

- ▶ Óvatosan nyissa ki a készülék ajtaját.
- ▶ Tartsa távol a gyerekeket.

A forró sütőtérben lévő vízből forró vízgőz képződhet.

- ▶ Soha ne öntsön vizet a forró párolótérbe.

⚠ FIGYELMEZTETÉS – Sérülésveszély!

A készülék ajtajának összekarcolt üvege elpattanhat.

- ▶ A sütőajtó üvegének tisztításához ne használjon éles vagy dörzsölő hatású tisztítót vagy éles fémből készült kaparót, mert ezek megkarcolhatják a felületet.

A készülék és a megérinthető felületei éles szélekkel rendelkezhetnek.

- ▶ A használat és tisztítás során legyen óvatos.
- ▶ Amennyiben lehetséges, viseljen védőkesztyűt.

Az ajtó csuklópántjai az ajtó nyitásakor és csukásakor mozognak, és becsíphetik az ujját.

- ▶ Ne nyúljon a zsanérok környékére.

A készülékajtón belüli részek szélei élesek lehetnek.

- ▶ Viseljen védőkesztyűt.

⚠ FIGYELMEZTETÉS – Áramütés veszélye!

A szakszerűtlen javítás veszélyes.

- ▶ A készüléket csak szakképzett személyek javíthatják.
- ▶ A készülék javításához csak eredeti pótalkatrészeket szabad használni.
- ▶ Ha a készülék hálózati csatlakozóvezetéke megsérül, szakképzett személlyel kell kicseréltetni.

A hálózati csatlakozóvezeték sérült szigetelése veszélyes.

- ▶ A hálózati csatlakozóvezeték soha ne érintkezzen a készülék forró részeivel vagy hőforrásokkal.
- ▶ A hálózati csatlakozóvezeték soha ne érintkezzen hegyes és éles szélű tárgyakkal.
- ▶ A hálózati csatlakozóvezeték soha ne törje meg, ne nyomja össze, ne változtassa meg.

A behatoló nedvesség áramütést okozhat.

- ▶ A készülék tisztításához ne használjon magasnyomású vagy gőzsugaras tisztítógépet.

A sérült készülék és a sérült hálózati csatlakozóvezeték veszélyes.

- ▶ Soha ne használjon megsérült készüléket.
- ▶ Miközben a készüléket leválasztja az elektromos hálózatról, soha ne a hálózati csatlakozóvezetékét húzza. Mindig a hálózati csatlakozóvezeték dugóját húzza.
- ▶ Ha a készülék vagy a hálózati csatlakozóvezeték megsérült, azonnal húzza ki a hálózati csatlakozóvezeték csatlakozódugóját, vagy kapcsolja le a biztosítékszekrényben lévő biztosítékot.
- ▶ Forduljon a vevőszolgálathoz. → *Oldal 25*

⚠ FIGYELMEZTETÉS – Veszély: mágnesesség!

A kezelőfelület vagy a kezelőelemek állandó mágneseket tartalmaznak. Ezek befolyásolhatják az elektronikus implantátumok, pl. szívritmus-szabályozó vagy inzulinpumpa működését.

- ▶ Az elektronikus implantátumot viselő személyeknek legalább 10 cm-es távolságot kell tartani a kezelőfelülettől.

⚠ FIGYELMEZTETÉS – Fulladásveszély!

A gyermekek a csomagolóanyagokat a fejükre húzhatják vagy magukra tekerhetik, és megfulladhatnak.

- ▶ Gyermekektől tartsa távol a csomagolóanyagot.
- ▶ Ne engedje, hogy gyermekek játsszanak a csomagolóanyaggal.

A gyermekek az apró alkatrészeket belelegezhetik vagy lenyelhetik, és megfulladhatnak tőlük.

- ▶ Gyermekektől tartsa távol az apró alkatrészeket.
- ▶ Ne engedje, hogy gyermekek játsszanak az apró alkatrészekkel.

1.5 Halogénlámpa

⚠ FIGYELMEZTETÉS – Égési sérülések veszélye!

A sütőtérlámpák nagyon felmelegszenek. A kikapcsolás után egy ideig még fennáll az égési sérülés veszélye.

- ▶ Ne érintse meg az üvegbúrát.
- ▶ Ügyeljen arra, hogy tisztításkor ne érintkezzen a bőrével.

⚠ FIGYELMEZTETÉS – Áramütés veszélye!

A lámpa cseréjekor a lámpafoglalat érintkezése feszültség alatt van.

- ▶ A lámpa cseréje előtt egy esetleges áramütés elkerülése érdekében bizonyosodjon meg arról, hogy a készülék ki van kapcsolva.
- ▶ Ezen kívül húzza ki a csatlakozódugót és kapcsolja ki a biztosítékot a biztosítékszekrényben.

1.6 Tisztítási funkció

⚠ FIGYELMEZTETÉS – Tűzveszély!

A laza ételmaradékok, a zsír és a peccsenyelé a tisztítási funkció alatt meggyulladhatnak.

- ▶ A tisztítás minden elindítása előtt távolítsa el a sütőtérből és a tartozékokról a nagyobb szennyeződések.

Tisztításkor a készülék kívül is nagyon forró lesz.

- ▶ Soha ne akasszon gyúlékony tárgyakat, pl. törülruhát, az ajtófogantyúra.
- ▶ Hagyja szabadon a készülék elülső oldalát.
- ▶ Tartsa távol a gyerekeket.

Sérült ajtó tömítés esetén nagy hő távozik az ajtó környékén.

- ▶ Ne súrolja és ne vegye le a tömítést.
- ▶ Soha ne üzemeltesse a készüléket sérült tömítéssel vagy tömítés nélkül.

⚠ FIGYELMEZTETÉS – Komoly egészségkárosodás veszélye!

Tisztításkor a készülék nagyon forró lesz. A sütőtepsik és formák tapadásgátló bevonata károsodik és mérgező gázok keletkeznek.

- ▶ Soha ne tisztítsa a tapadásgátló bevonatú sütőtepsiket és formákat a tisztítási funkcióval.
- ▶ Csak zománcozott tartozékokat tisztítson együtt.

⚠ FIGYELMEZTETÉS – Egészségkárosodás veszélye!

A tisztítási funkció során a sütőtér nagyon magas hőmérsékletre melegszik fel, így a sütés és grillezés maradékai elégnek. Ennek során gőz szabadul fel, ami irritálhatja a nyálkahártyát.

- ▶ A tisztítási funkció működése közben gondoskodjon a konyha szellőztetéséről.
- ▶ Hosszabb ideig ne tartózkodjon a helyiségben.

- ▶ A gyermekeket és a háziállatokat tartsa távol.

⚠ FIGYELMEZTETÉS – Égési sérülések veszélye!

A tisztítási funkció során a sütőtér nagyon forró lesz.

- ▶ Soha ne nyissa ki a készülék ajtaját.

- ▶ Hagyja lehűlni a készüléket.
- ▶ Tartsa távol a gyerekeket.
- ⚠ Tisztításkor a készülék kívül is nagyon forró lesz.
- ▶ Soha ne érintse meg a készülék ajtaját.
- ▶ Hagyja lehűlni a készüléket.
- ▶ Tartsa távol a gyerekeket.

2 Dologi károk elkerülése

2.1 Általános

FIGYELEM!

A sütőtér alján lévő tárgyak 50 °C feletti hőmérsékleten hőtörleszt képeznek. A sütési idők már nem megfelelőek, és a zománc megsérül.

- ▶ Soha ne helyezzen se tartozékot, se semmilyen fajta sütőpapírt vagy fóliát a sütőtér aljára.
- ▶ Csak akkor tegyen edényt a sütőtér aljára, ha 50 °C alatti hőmérsékletet állított be.

A forró sütőtérben lévő vízből vízgőz képződik. A hőmérséklet-változás miatt sérülések keletkezhetnek a sütőtér alján.

- ▶ Soha ne öntsön vizet a forró párolótérbe.
- ▶ Soha ne tegyen vizesedényt a sütőtér aljára.

A nedvesség a sütőtérben hosszú távon korróziót eredményez.

- ▶ Használat után hagyja kiszáradni a sütőteret.
- ▶ Ne tároljon hosszabb ideig nedves élelmiszereket a zárt sütőtérben.
- ▶ Ne tároljon ételt a sütőtérben.

A nyitott készülékajtóval való lehűlés idővel károsítja a szomszédos bútorfrontokat.

- ▶ Magas hőmérsékleten való működtetés után a sütőteret csak zárt ajtónál hagyja lehűlni.
- ▶ Vigyázzon, hogy semmi ne ragadjon be a sütőtér ajtajához.

- ▶ Kizárólag magas páratartalommal való működtetés után hagyja a sütőteret nyitott ajtó mellett megszáradni.

A gyümölcsle kifröcsköl a sütőtepsiből és eltávolíthatatlan foltokat hagy.

- ▶ A lédús gyümölcsös süteményekből ne tegyen túl sokat a sütőtepsibe.
- ▶ Ha lehetséges, használja a mélyebb univerzális serpenyőt.

A sütőtisztító a meleg sütőtérben károsítja a zománcot.

- ▶ Soha ne használjon sütőtisztítót a meleg sütőtérben.
- ▶ A következő felfűtés előtt a csomagolás maradványait teljesen távolítsa el a sütőtérből és a készülékajtóról.

Ha a tömítés erősen szennyezett, akkor használat közben a készülék ajtaja nem zár megfelelően. A szomszédos bútor-előlapok megsérülhetnek.

- ▶ Mindig tartsa tisztán a tömítést.
- ▶ Soha ne üzemeltesse a készüléket sérült tömítéssel vagy tömítés nélkül.

Ha ülő- vagy rakodófelületként használja a készülék ajtaját, akkor az károsodhat.

- ▶ Soha ne álljon, üljön vagy kapaszkodjon a készülék ajtajára.
- ▶ Ne tartson edényt vagy tartozékokat a készülék ajtaján.

A készüléktípustól függően a készülékajtó zárásakor összekarcolhatja az ajtólapot.

- ▶ A tartozékokat mindig tolja be ütközésig a sütőtérbe.

3 Környezetvédelem és takarékoság

3.1 A csomagolási hulladék ártalmatlanítása

A felhasznált csomagolóanyagok környezetkímélők és újrahasznosíthatók.

- ▶ Az egyes összetevőket fajtánként szétválogatva ártalmatlanítsa.

3.2 Energiamegtakarítás

Ha megfogadja ezeket a tanácsokat, készüléke kevesebb áramot fogyaszt.

A készüléket csak akkor melegítse elő, ha ez szerepel a receptben vagy a beállítási javaslatoknál.

- Ha nem melegíti elő a készüléket, akár 20%-os energiamegtakarítást is elérhet.

Használjon sötét, feketére lakkozott vagy zománcozott sütőformákat.

- Ezek a sütőformák különösen jól veszik fel a hőt.

Működés közben lehetőleg ritkán nyissa ki a készülék ajtaját.

- A sütőtér hőmérséklete így állandó marad, és a készüléknek nem kell utánfűtenie.

Süssön több ételt egyszerre vagy közvetlenül egymás után.

- A sütőtér az első sütés után elő van melegítve. Így a következő sütemények sütési ideje rövidebb lesz.

Hosszabb sütési idők esetén 10 perccel a sütési idő vége előtt kapcsolja ki a készüléket.

- A maradék hő elegendő az étel készre sütéséhez.

Vegye ki a nem használt tartozékokat a sütőtérből.

- A felesleges tartozékokat nem kell felmelegíteni.

A mélyhűtött ételeket hagyja kiolvadni elkészítés előtt.

- Ezzel megtakarítja az ételek kiolvasztásához szükséges energiát.

Megjegyzés:

A készüléknek az alábbiakra van szüksége:

- bekapcsolt kijelzővel történő üzemeltetés esetén max. 1 W
- kikapcsolt kijelzővel történő üzemeltetés esetén max. 0,5 W

4 Ismerkedés

4.1 Kezelőmező

A kezelőpanelen beállíthatja készülékének összes funkcióját, és információkat kaphat az üzemállapotról.

Megjegyzés: A készüléktípustól függően a kép részletei eltérhetnek, pl. a szín és a forma.

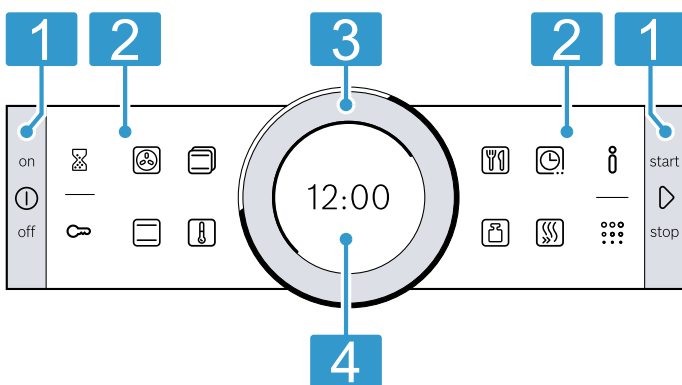

- Gombok**
A kezelőfelület jobb és bal oldalán található gombok nyomásponttal rendelkeznek. A gomb megerősítéséhez nyomja meg bármely gombot. Nemesacél előlappal nem rendelkező készülékeknél a gombok egyszersmind érintőmezők is.
- Érintőmezők**
Az érintőmezők érintésérzékeny felületek. Egy funkció kiválasztásához csak nyomja meg finoman a megfelelő felületet.
- Kezelőgyűrű**
A kezelőgyűrű korlátlanul elforgatható jobbra vagy balra. Finoman nyomja meg a kezelőgyűrűt, és forgassa a kívánt irányba.
- Kijelző**
A kijelzőn az aktuális beállítások, a választható lehetőségek, illetve információs szövegek láthatók.

4.2 Gombok

A kezelőfelület jobb és bal oldalán lévő gombokkal kapcsolhatja be és ki a készüléket vagy az üzemmódot.

Gomb	Funkció	Használat
⓪	on/off	A készülék be- vagy kikapcsolása.
▶	start/stop	Röviden megnyomva: üzemmód elindítása vagy megszakítása. Kb. 3 másodpercig nyomva tartva: üzem megszakítása.









4.3 Érintőmezők

Az érintőmezőkkel közvetlenül választhatja ki a különféle funkciókat.

A kezelőmező külsején lévő érintőmezők általános funkciókhoz tartoznak, a kezelőmező belsején lévő érintőmezők pedig a sütési üzemmódhoz.

Az éppen kiválasztott funkció érintőmezője pirosan világít.

Külső érintőmező	Funkció	Használat
⌚	Jelzőóra	Jelzőóra kiválasztása.
🔒	Gyerekszár	Kb. 4 másodpercig nyomva tartva: gyermekzár be- vagy kikapcsolása.
ℹ️	Információ	Kiegészítő információk megjelenítése egy funkcióhoz vagy beállításhoz. Az alapbeállítások megjelenítéséhez tartsa lenyomva kb. 3 másodpercig kikapcsolt készülék esetén.
⋮	Pirolízis	A Tisztítási funkció üzemmód kiválasztása.

Belső érintőmező	Funkció	Használat
	4D forró levegő	4D forró levegő fűtési mód közvetlen kiválasztása.
	Felső/alsó fűtés	A Felső/alsó fűtés fűtési mód közvetlen kiválasztása.
	Fűtési módok	Üzem mód kiválasztása.
	Hőmérséklet	Sütőtér hőmérsékletének kiválasztása.
	AutoPilot	AutoPilot üzemmód kiválasztása sütési programokkal.
	Súly	Súly kiválasztása AutoPilot üzemmódnál.
	Időfunkciók	Időfunkciók kiválasztása.
	Gyors felfűtés	Elindíthatja vagy megszakíthatja a sütőtér gyors felfűtését.

4.4 Kezelőgyűrű

A kezelőgyűrűvel módosíthatja a kijelzőn megjelenő beállított értékeket.

Ha a beállítási értékeknél, pl. a hőmérsékletnél elérte a minimális vagy maximális értéket, akkor ez az érték marad kiírva a kijelzőn. Szükség esetén a kezelőgyűrű elforgatásával állítsa vissza az értéket.

A listáknál, például a fűtési módoknál az utolsó érték után megint az első következik.

4.5 Kijelző

A kijelzőn megjelennek a különböző szintek aktuális beállítási értékei.

Előtérben lévő érték	Az előtérben lévő érték fehérrel van kiemelve. Szükség esetén közvetlenül módosíthatja az értéket a kezelőgyűrűvel. Egy üzemmód után a hőmérséklet vagy a fokozat van előtérben.
Háttérben lévő érték	A háttérben lévő értékek szürkén jelennek meg. Ha módosítani szeretné az értéket a kezelőgyűrűvel, előtte válassza ki a kívánt funkciót.
Nagyítás	Amíg a kezelőgyűrűvel egy értéket módosít, csak ez az érték jelenik meg nagyítva.

Körvonal

A kijelző peremén egy körvonal található.

- Pozíciókijelzés
Ha módosít egy értéket, a körvonal kijelzi, hogy a lista mely pontján áll. A beállítási tartománytól és a lista hosszától függően a körvonal összefüggő vagy több szegmensből áll.
- Előrehaladási sáv
Üzem közben a körvonal mutatja az előrehaladást, és másodpercenként egyre jobban kitöltődik pirossal.
Az időtartam letelte közben minden másodpercben kialszik a körvonal egy piros szegmense.

Hőmérséklet-kijelző

A felfűtési vonal és a maradékhő-kijelző a sütőtérben uralkodó hőmérsékletet mutatja.

A hőtehetetlenség miatt a megjelenített hőmérséklet a sütőtérben lévő tényleges hőmérséklettől kicsit eltérhet.

- Felfűtési vonal

Az üzemmódtól függően a hőmérséklet alatti vonal balról jobbra haladva piros lesz, minél inkább felhevül a sütőtér. Amikor a vonal teljes hosszában piros lesz, az előmelegítés során a készülék elérte az étel betolásához szükséges optimális időt.

A beállítható fokozatoknál, pl. a grillfokozatoknál +a felfűtési vonal azonnal végig piros lesz.

- Maradékhő-kijelzés

Ha a készülék ki van kapcsolva, a körvonal a sütőtérben lévő maradékhőt mutatja. Minél kisebb lesz a maradékhő, annál inkább elsötétedik a körvonal, végül teljesen eltűnik.

4.6 Sütőtér

A sütőtér funkciói leegyszerűsítik készüléke kezelését.

Tartók

A sütőtérben lévő állványokba különböző magasságban tolhat be tartozékokat.

→ "Tartozékok", Oldal 9

A készülék 5 betolási magassággal rendelkezik. A fokozatokat alulról felfelé számozzuk.

Az állványokat kiakaszthatja, pl. tisztítás céljából.

→ "Állványok", Oldal 19

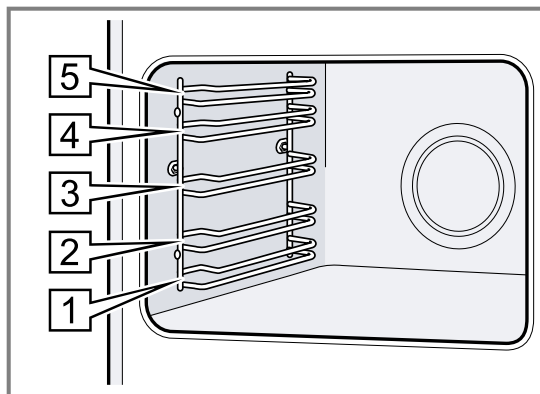

Világítás

A sütőtér egy vagy több sütőlámpa világítja meg.

Ha kinyitja az ajtót, bekapcsol a világítás a sütőtérben.

Ha az ajtó 15 percnél tovább nyitva marad, a világítás megint kikapcsol.

A legtöbb üzemmódban a világítás bekapcsol, amint elindítja az üzemmódot. A legtöbb üzemmódban a világítás kikapcsol, amint leállítja az üzemmódot.

Hűtőventilátor

A hűtőventilátor a készülék hőmérsékletétől függően kapcsol ki vagy be. A meleg levegő az ajtó felett távozik.

FIGYELEM!

Ne fedje le a készülék ajtaja feletti szellőzőnyílást. A készülék túlmelegedhet.

► Hagyja szabadon a szellőzőnyílást.

Azért, hogy a működést követően a sütőtér gyorsabban lehűljön, a hűtőventilátor meghatározott ideig még működik.

A készülék ajtaja

Ha üzem közben kinyitja a készülék ajtaját, akkor az üzemmód leáll. Ha becsukja a készülék ajtaját, az üzemmód automatikusan folytatódik.

5 Üzem módok

Itt áttekintheti a készülék üzemmódjait és fő funkcióit.

Üzemmód	Használat
Fűtési módok	Finomhangolt fűtési módokat választhat az étel optimális elkészítéséhez. → "Fűtési módok", Oldal 8

Üzemmód	Használat
AutoPilot	Előre programozott, ajánlott beállításokat használhat a különféle ételekhez. → "AutoPilot", Oldal 13
Tisztítás	Kiválaszthatja a sütőtér-tisztítási funkciót. → "Tisztítási funkció Pirolízis", Oldal 17 → "Tisztítási segéd", Oldal 19







5.1 Fűtési módok







Annak érdekében, hogy mindig megtalálja az ételnek megfelelő fűtési módot, az alábbiakban bemutatjuk a különbségeket és a felhasználási területeket.

Az egyes fűtési módok szimbólumai segítik azok felismerését.

Ha kiválaszt egy fűtési módot, a készülék javasol hozzá egy megfelelő hőmérsékletet vagy fokozatot. Átveheti az értékeket, vagy módosíthatja azokat a megadott területen.

275 °C feletti hőmérséklet-beállítások és a 3. grillfokozat esetén a készülék kb. 40 perc után csökkenti a hőmérsékletet kb. 275 °C-ra, illetve átáll az 1. grillfokozatra.

Szim-bólum	Fűtési mód	Hőmérséklet	Használat és működési módok Lehetséges kiegészítő funkciók
	4D forró levegő	30–275 °C	Sütés egy vagy több szinten. A ventilátor egyenletesen elosztja a hátfalban lévő körfűtőtest hőjét a sütőtérben.
	Felső/alsó fűtés	30–300 °C	Hagyományos sütés egy szinten. Ez a fűtési mód különösen alkalmas lédús töltelékkel készült süteményekhez. A hő egyenletesen áramlik alulról és felülről.
	Forró levegő eco	30–275 °C	A kiválasztott ételek előfűtés nélküli kímélő párolása egy szinten. A ventilátor egyenletesen elosztja a hátfalban lévő körfűtőtest hőjét a sütőtérben. A készíteni kívánt étel fokozatosan készül el a maradék hő segítségével. A fűtési mód 125 és 275 °C között a leghatékonyabb. Sütés közben tartsa a készülék ajtaját becsukva. Ennek a fűtési módnak a használatával kerül sor az energiahatékonysági osztály, illetve az energiafogyasztás meghatározására légkeringetési üzemmódban.
	Felső/alsó fűtés Eco	30–300 °C	A kiválasztott ételek kímélő párolása egy szinten. A hő fentről és lentől áramlik. A fűtési mód 150 és 250 °C között a leghatékonyabb. Ennek a fűtési módnak a használatával kerül sor az energiafogyasztás meghatározására hagyományos üzemmódban.
	Légkeveréses grillezés	30–300 °C	Szárnyas, egész hal vagy nagyobb húsdarabok sütése. A grillfűtőtest és a ventilátor felváltva be- és kikapcsol. A ventilátor a forró levegőt kevergeti az étel körül.
	Grill, nagy felület	Grillfokozatok: 1 = gyenge 2 = közepes 3 = erős	Lapos grillezniező, pl. steak, virsli vagy piritós grillezése. Csőben sütés. A grillfűtőtest alatt lévő teljes felület felforrósodik.

Szim-bólum	Fűtési mód	Hőmérséklet	Használat és működési módok Lehetséges kiegészítő funkciók
	Grill, kis felület	Grillfokozatok: 1 = gyenge 2 = közepes 3 = erős	Kis mennyiségű, pl. steak, virsli vagy piritós grillezése. Kis mennyiségű csőben sütése. A grillfűtőtest alatt lévő középső felület felforrósodik.
	Pizzafokozat	30–275 °C	Pizza vagy olyan ételek elkészítése, amelyek sok alulról jövő hőt igényelnek. Az alsó fűtőtest és a hátfalban lévő körfűtőtest fűt.
	Kímélő párolás	70–120 °C	Elősütött, puha húsdarabok kíméletesebb és lassú párolása fedő nélkül. A hő alacsony hőmérsékletnél egyenletesen áramlik fentről és lentől.
	Alsó fűtés	30–250 °C	Utánsütés vagy vízfürdőben való gőzölés. A hő alulról áramlik.
	Felolvasztás	30–60 °C	Fagyasztott ételek kíméletesebb kiolvasztása.
	Melegen tartás	60–100 °C	Főtt ételek melegen tartása.
	Edény előmelegítése	30–70 °C	Edény előmelegítése.

6 Tartozékok

Eredeti tartozékokat használjon. Azok a készülékhez készültek.

Megjegyzés: Hő hatására a tartozékok deformálódhatnak. A deformálódás nem befolyásolja a működésüket. A tartozékok lehűlésük után visszanyerik eredeti alakjukat.

Készüléktípustól függően a mellékelt tartozék eltérő lehet.

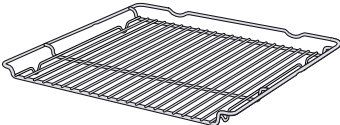
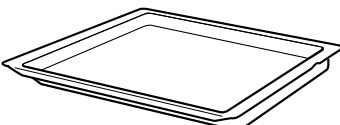
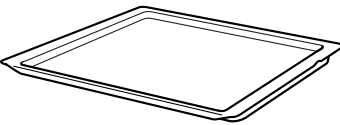
Tartozékok	Használat
Rostély 	<ul style="list-style-type: none"> ▪ Süteményformák ▪ Felfűjtforma ▪ Edény ▪ Hús, pl. sült vagy grillhús ▪ Mélyhűtött ételek
Univerzális serpenyő 	<ul style="list-style-type: none"> ▪ Lédús sütemények ▪ Sütemény ▪ Kenyér ▪ Nagy sült ▪ Mélyhűtött ételek ▪ Fogja fel a lecsepegő folyadékot, pl. zsírt a rostélyon való grillezésnél.
Sütőlap 	<ul style="list-style-type: none"> ▪ Sütőlapon sült sütemény ▪ Aprósütemény

6.1 Beasztás

A beasztás megakadályozza, hogy a tartozék kibillenjen, amikor kihúzza.

A tartozékokat akár félig is kihúzhatja, amíg bepattannak. A billenés elleni védelem csak akkor működik, ha megfelelően betolja a tartozékot a sütőtérbe.

6.2 Tartozékok betolása a sütőtérbe

A tartozékokat mindig megfelelő helyzetben tolja be a sütőtérbe. A tartozékok csak így húzhatók ki félig anélkül, hogy kibillennének.

1. A tartozékot úgy fordítsa, hogy a rovátka  hátul legyen és lefelé mutasson.
2. A tartozékot a betolási magasság két vezetősínje közé tolja be.

Rostély A rostélyt a nyitott oldalával a készülék ajtaja felé és hajlattal ~ lefelé tolja be.

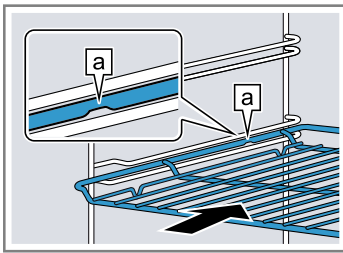

Sütőlap pl. univerzális serpenyő vagy sütőlap A sütőlapot a bevágással [b] a készülék ajtaja felé tolja be.

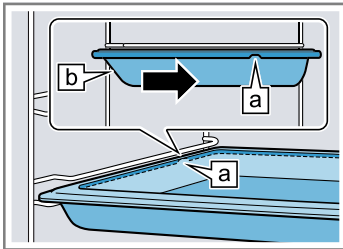

1. A rostélyt úgy helyezze rá az univerzális serpenyőre, hogy a két távtartó [a] hátul az univerzális serpenyő peremére támaszkodjon.
2. Az univerzális serpenyőt a betolási magasság két vezetősínje közé tolja be. A rostélyt pedig a felső vezetőrúd fölé.

Rostély az univerzális serpenyőn

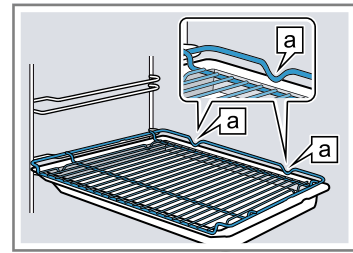

6.3 Egyéb tartozékok

Egyéb tartozékokat a vevőszolgálatnál, a szakkereskedésekben vagy az interneten vásárolhat.

Készülékéhez átfogó kínálatot talál a prospektusainkban vagy az interneten:

www.bosch-home.com

A tartozékok készülékspecifikusak. Vásárláskor mindig pontosan adja meg készüléke azonosítószámát (E-Nr.). Az online shopban vagy a vevőszolgálatnál megtudhatja, hogy melyik tartozék áll rendelkezésre az Ön készülékéhez.

3. A tartozékot teljesen tolja be, hogy az ne érjen a készülék ajtajához.

Megjegyzés: Az üzem közben nem használt tartozékokat vegye ki a sütőtérből.

Tartozékok kombinálása

A lecsepegő folyadék felfogásához az univerzális serpenyőt kombinálhatja a rostéllyal.

7 Az első használat előtt

Végezze el az első üzembe helyezéshez szükséges beállításokat. Tisztítsa meg a készüléket és a tartozékokat.

7.1 Az első üzembe helyezés

Az elektromos hálózatra való csatlakoztatás vagy egy hosszabb áramszünet után el kell végeznie a készülék első üzembe helyezéséhez szükséges beállításokat. Eltarthat néhány másodpercig, amíg a kijelzőn megjelennek a beállítások.

1. Szükség esetén módosítsa a beállításokat a kezelőgyűrűvel.
Lehetséges beállítások:
 - Nyelv
 - Idő
2. Megerősítés a [C] gombbal.
- ✓ Megjelenik a következő beállítás.
3. A beállításokat áttekintheti és szükség esetén módosíthatja.
 - ✓ Az utolsó beállítás után a kijelzőn megjelenik egy üzenet, mely szerint az első üzembe helyezés befejeződött.
 - ✓ A kijelzőn megjelenik a beállított idő.
4. Egyszer nyissa ki és csukja be a készülék ajtaját, hogy a készülék elvégezhesse az önellenőrzést az első fűtés előtt.

7.2 A készülék tisztítása az első használat előtt

Mielőtt először készítene ételt a készülékkel, tisztítsa meg a sütőtér és a tartozékokat.

1. A termékinformációkat és a tartozékokat vegye ki a sütőtérből. Távolítsa el a készülékről kívül és belül a csomagolás maradványait, például a sztiropor golyócskákat vagy ragasztószalagokat.
2. Törölje le a sütőtér sima felületeit puha, nedves törölkendővel.
3. Kapcsolja be a készüléket a [1] gombbal.
4. A következő beállításokat adja meg:

Fűtési mód	4D forró levegő [2]
Hőmérséklet	maximális
Időtartam	1 óra

→ "A kezelés alapjai", Oldal 11

5. A [D] szimbólummal indítsa el az üzemmódot.
 - Szellőztesse ki a konyhát, amíg a készülék felfűt.
 - ✓ Amikor az időtartam letelt, hangjelzés hallatszik és a kijelzőn az időtartam nullára áll.
6. Kapcsolja ki a készüléket a [1] gombbal.
7. Ha a készülék lehűlt, tisztítsa meg a sütőtér sima felületeit mosogatószeres vízzel és mosogatóruhával.
8. A tartozékokat alaposan tisztítsa meg mosogatószeres vízzel és mosogatóruhával vagy puha kefével.

8 A kezelés alapjai

8.1 A készülék bekapcsolása

- ▶ Kapcsolja be a készüléket a ① gombbal.
- ✓ A kijelzőn megjelenik a Bosch embléma. Ezután megjelennek a fűtési módok.

8.2 A készülék kikapcsolása

Ha nem használja a készüléket, akkor kapcsolja ki. Ha a készüléket hosszabb ideig nem használja, akkor az automatikusan kikapcsol.

- ▶ Kapcsolja ki a készüléket a ① gombbal.
- ✓ A készülék kikapcsol. Az éppen futó funkciók működése megszakad.
- ✓ A kijelzőn megjelenik a pontos idő vagy a maradék-hő-kijelzés.

8.3 Üzem mód indítása

Minden üzemmódot el kell indítania.

- ▶ A ▷ szimbólummal indítsa el az üzemmódot.
- ✓ A kijelzőn megjelennek a beállítások, a működési idő, a körvonal és a felfűtési vonal.

8.4 Üzem szüneteltetése vagy megszakítása

Rövid időre szüneteltetheti, majd újra folytathatja az üzemet. Ha végleg megszakítja az üzemet, a többi beállítás is alaphelyzetbe áll.

1. Az üzem rövid szüneteltetéséhez tegye a következőt:
 - Nyomja meg röviden az ▷ elemet.
 - Az üzem folytatásához nyomja meg az ▷ elemet.
2. Az üzem megszakításához tartsa kb. 3 másodpercig nyomva az ▷ elemet.
- ✓ Az üzem megszakad, és az összes beállítás alaphelyzetbe áll.

8.5 Üzem mód beállítása

Bekapcsolása után a készülék javasol egy üzemmódot, pl. a fűtési módokat.

1. Ha nem a javasolt üzemmódot akarja kiválasztani, nyomja meg a megfelelő érintőmezőt.
- ✓ Az érintőmező pirosan világít.
→ "Üzem módok", Oldal 8
2. További beállítások megadásához nyomja meg a megfelelő érintőmezőket.
3. A kezelőgyűrűvel módosítsa az értékeket.
4. A ▷ szimbólummal indítsa el az üzemmódot.

8.6 Fűtési mód és hőmérséklet beállítása

Követelmény: A következő üzemmód van kiválasztva: "Fűtési módok" .

1. A kezelőgyűrűvel állítsa be a kívánt fűtési módot.

2. Nyomja meg a  gombot.
- ✓ A hőmérséklet fehérrel van kiemelve.
3. A kezelőgyűrűvel állítsa be a hőmérsékletet.
4. A ▷ szimbólummal indítsa el az üzemmódot.
- ✓ A készülék elkezd melegíteni.
- ✓ A kijelzőn szereplő idő megmutatja, mióta fut már az üzem, illetve a célhőmérsékletet is.
5. Ha az étel elkészült, kapcsolja ki a készüléket a ① gombbal.

Tipp: Az ételhez leginkább megfelelő fűtési módot a Fűtési módok leírásában találja.
→ "Fűtési módok", Oldal 8

Megjegyzés: A készüléken beállíthatja az üzemmód időtartamát és befejezését is.
→ "Időfunkciók", Oldal 12

Fűtési mód megváltoztatása

Ha módosítja a fűtési módot, a többi beállítás is alaphelyzetbe áll.

1. Szakítsa meg az üzemet a következővel: ▷.
2. Nyomja meg a  gombot.
- ✓ A kijelzőn megjelenik az első fűtési mód a hozzá tartozó ajánlott hőmérséklettel.
3. A kezelőgyűrűvel módosítsa a fűtési módot.



A hőmérséklet módosítása

A hőmérsékletet vagy az időtartamot csak az üzem elindítása után módosíthatja.

- ▶ A kezelőgyűrűvel módosítsa a hőmérsékletet.
- ✓ A készülék közvetlenül átveszi a hőmérsékletet.

Fűtési módok közvetlen kiválasztása

Egyes fűtési módokat közvetlenül az érintőmezők segítségével is kiválaszthat.

1. Nyomja meg a kívánt fűtési mód érintőmezőjét.
Közvetlenül kiválasztható fűtési módok:
 - 4D forró levegő 
 - Felső/alsó fűtés 
- ✓ A hőmérséklet fehérrel van kiemelve.
2. A kezelőgyűrűvel állítsa be a hőmérsékletet.
3. A ▷ szimbólummal indítsa el az üzemmódot.
- ✓ A készülék elkezd melegíteni.
- ✓ A kijelzőn szereplő idő megmutatja, mióta fut már az üzem, illetve a célhőmérsékletet is.

8.7 Információk megjelenítése



A legtöbb esetben megtekinthet az éppen működő funkcióra vonatkozó információkat. Egyes útmutatásokat a készülék automatikusan jelenít meg, pl. megerősítésként, illetve felszólításként vagy figyelmeztetésként.

1. Nyomja meg a  gombot.
- ✓ Ha vannak információk, azok néhány másodpercre jelennek meg.
2. Hosszabb szövegekben a kezelőgyűrűvel lapozhat.

9 Gyors felfűtés

Időmegtakarítás céljából 100 °C feletti beállított hőmérséklet esetén lerövidítheti a felfűtési időt.



A következő a fűtési módoknál használhatja a gyors felfűtést:

- 4D forró levegő 
- Felső/alsó fűtés 

9.1 Gyors felfűtés beállítása

Az egyenletes sütési eredmény érdekében csak akkor helyezze az ételt a sütőtérbe, amikor a gyors felfűtés befejeződött.

Megjegyzés: Csak akkor állítson be egy időtartamot, ha a gyors felfűtés már befejeződött.

1. Megfelelő fűtési módot és 100 °C feletti hőmérsékletet állítson be.
2. Nyomja meg a  gombot.
 - ✓ A szimbólum pirosan világít.
3. A  szimbólummal indítsa el az üzemmódot.
 - ✓ A gyors felfűtés elkezdődik.
 - ✓ Ha a gyors felfűtés befejeződött, hangjelzés hallatszik. A piros szimbólum kialszik.
4. Helyezze az ételt a sütőtérbe.

A gyors felfűtés megszakítása



- ▶ Nyomja meg a  gombot.
- ✓ A piros szimbólum kialszik.

10 Időfunkciók

A készülék különféle időfunkciókkal rendelkezik, amelyekkel vezérelheti a működést.



10.1 Az időfunkciók áttekintése

Egy üzemmódnál beállíthatja annak időtartamát és befejezését is. A jelzőóra az üzemtől függetlenül beállítható.

Időfunkció	Használat
Jelzőóra 	A jelzőórát a működéstől függetlenül beállíthatja. Ez nincs hatással a készülékre.
Időtartam 	Ha beállít egy időtartamot az üzemhez, akkor a készülék az időtartam lejártá után automatikusan befejezi a melegítést.
Befejezés 	Időtartamként beállíthatja azt az időpontot, amikor az üzem befejeződik. A készülék automatikusan elindul úgy, hogy az üzem a kívánt időben befejeződjön.

10.2 A jelzőóra beállítása

A jelzőóra az üzemtől függetlenül működik. A jelzőórát bekapcsolt és kikapcsolt készüléken is beállíthatja, legfeljebb 23 órára és 59 percre. A jelzőórának saját hangjelzése van, így Ön hallja, hogy a jelzőóra vagy egy időtartam járt-e le.

1. Nyomja meg a  gombot.
 - ✓ A szimbólum pirosan világít.
2. A kezelőgyűrűvel állítsa be a jelzési időt.
3. Az  gombbal indítsa el a jelzőórát.

Néhány másodperc múlva a jelzőóra automatikusan is elindul.

 - ✓ A jelzőórán beállított idő lefut.
 - ✓ A jelzési idő akkor is látható marad a kijelzőn, ha a készülék ki van kapcsolva.
 - ✓ Ha bekapcsolta a készüléket, akkor a kijelzőn megjelennek az aktuális üzem beállításai. Nyomja meg az  elemet, ha néhány másodpercre meg szeretné jeleníteni a jelzési időt.

- ✓ Ha a jelzési idő letelt, hangjelzés hallatszik. A piros szimbólum kialszik.
- 4. Amikor a jelzőórán beállított idő letelt:
 - A hangjelzés korábbi leállításához nyomja meg bármelyik érintőmezőt.
 - Jelzési idő ismételt beállításához nyomja meg az  elemet, és a kezelőgyűrűvel állítsa be a jelzési időt.



Jelzési idő módosítása

Bármikor módosíthatja a jelzési időt.

1. Nyomja meg a  gombot.
2. A kezelőgyűrűvel módosítsa a jelzési időt.
3. Megerősítés a  gombbal.

Jelzési idő megszakítása

Bármikor megszakíthatja a jelzési időt.

1. Nyomja meg a  gombot.
2. A kezelőgyűrűvel állítsa vissza a jelzési időt nullára.
3. Megerősítés a  gombbal.
- ✓ A piros szimbólum kialszik.

10.3 Időtartam beállítása

Az üzemeléshez legfeljebb 23 óra 59 perces időtartamot állíthat be.



Követelmény: Egy üzemmód és egy hőmérséklet vagy fokozat legyen beállítva.

1. Nyomja meg a  gombot.
 - ✓ A szimbólum pirosan világít.
2. A kezelőgyűrűvel állítsa be az időtartamot.

Forgatás iránya	Javasolt érték
Balra	10 perc
Jobbra	30 perc



Egy óra időtartamig percenkénti bontásban, előlött ötpercenkénti bontásban állítható be az időtartam. A készülék automatikusan kiszámítja a befejezés időpontját.

3. A  szimbólummal indítsa el az üzemmódot.
 - ✓ A készülék melegíteni kezd, és az időtartam letelte követhető.

- ✓ Ha az időtartam letelt, egy hangjelzés hallható. A kijelzőn a nulla időtartam látható.
- 4. Ha az időtartam letelt:
 - A hangjelzés korábbi leállításához nyomja meg bármelyik érintőmezőt.
 - Időtartam ismételt beállításához nyomja meg az  elemet, és a kezelőgyűrűvel állítsa be az időtartamot.
 - Az üzem időtartam nélküli folytatásához az  elemmel indítsa el.
 - Ha az étel elkészült, kapcsolja ki a készüléket a  gombbal.



Időtartam módosítása

Az időtartamot bármikor módosíthatja.

1. Nyomja meg a  gombot.
2. A kezelőgyűrűvel módosítsa az időtartamot.
3. Megerősítés a  gombbal.

Időtartam megszakítása

Bármikor megszakíthatja az időtartamot.

1. Nyomja meg a  gombot.
2. A kezelőgyűrűvel állítsa vissza az időtartamot nullára.
3. Megerősítés a  gombbal.
 - Az üzem időtartam nélküli folytatásához az  elemmel indítsa el.





10.4 Befejezés beállítása

Legfeljebb 23 órával és 59 perccel eltolhatja azt az időpontot, amikor az időtartam befejeződik.

Megjegyzések



- A jó sütési eredmény eléréséhez ne tolja el a befejezést azután, hogy már elindult az üzem.
- Ne hagyja túl sokáig a sütőtérben az ételeket, hogy azok ne égjének oda.

Követelmények

- Egy üzemmód és egy hőmérséklet vagy fokozat legyen beállítva.
- Egy időtartam van beállítva.
- 1. Nyomja meg újra a  gombot.
- 2. A kezelőgyűrűvel állítsa a befejezést későbbre.
- 3. A  szimbólummal indítsa el az üzemmódot.
- ✓ A kijelző a kezdési időt mutatja. A készülék várakozik.
- ✓ Amikor eléri a kiszámított kezdési időt, a készülék melegíteni kezd, és az időtartam letelte követhető.
- ✓ Ha az időtartam letelt, egy hangjelzés hallható. A kijelzőn a nulla időtartam látható.
- 4. Ha az időtartam letelt:
 - A hangjelzés korábbi leállításához nyomja meg bármelyik érintőmezőt.
 - Időtartam ismételt beállításához nyomja meg az  elemet, és a kezelőgyűrűvel állítsa be az időtartamot.
 - Az üzem időtartam nélküli folytatásához az  elemmel indítsa el.
 - Ha az étel elkészült, kapcsolja ki a készüléket a  gombbal.



Befejezés módosítása

A jó sütési eredmény érdekében csak addig módosíthatja a beállított befejezést, amíg az üzem el nem indul és az időtartam le nem telik.

1. Szakítsa meg az üzemet a következővel: .
2. Nyomja meg kétszer a  gombot.
3. A kezelőgyűrűvel módosítsa a befejezést.
4. Folytassa az üzemet a  gombbal.

Befejezés megszakítása

A beállított befejezést bármikor törölheti.

1. Szakítsa meg az üzemet a következővel: .
2. Nyomja meg kétszer a  gombot.
3. A kezelőgyűrűvel állítsa vissza teljesen a befejezést.
4. Folytassa az üzemet a  gombbal.
- ✓ A készülék melegíteni kezd, és az időtartam letelte követhető.

11 AutoPilot

A "AutoPilot" üzemmód támogatja készülékét a különféle ételek elkészítése közben, és automatikusan kiválasztja az optimális beállításokat.

11.1 Edény

A főzési eredmény függ az étel méretétől és az edény nagyságától.

Használjon hőálló edényt, amely alkalmas 300 °C feletti hőmérsékletre is. A leginkább az üvegből vagy üvegkerámiából készült edények alkalmasak. A sültnek az edény aljának kb. kétharmadát el kell fednie.

A következő anyagból készült edények nem alkalmasak:

- világos, csillogó alumínium
- máz nélküli agyag
- műanyag vagy műanyagfogantyú

11.2 Az ételekhez kapcsolódó beállítások

Az ételek optimális elkészítéséhez a készülék különféle beállításokat használ.

Megjegyzés: A sütési eredmény az élelmiszerek minőségétől és tulajdonságaitól függ. Friss, lehetőleg hűtött élelmiszert használjon.

Beállítási tanácsok

Ha elkezdi egy étel elkészítését, akkor a kijelző megmutatja az ételre vonatkozó információkat:

- Megfelelő betolási magasság
 - Megfelelő edény vagy tartozék
 - Folyadék hozzáadása
 - Átfordítás vagy megkeverés időpontja
- Ha elérkezett ez az időpont, hangjelzés hallatszik.

Programok

A programoknál előre be van állítva az optimális fűtési mód, a hőmérséklet és az időtartam.

Az optimális sütési eredményhez csak a súlyt kell beállítania. Ha nincs másként megadva, állítsa be az étel összsúlyát. A súlyt csak a rendelkezésre álló területen belül állíthatja be.

11.3 Az ételek áttekintése

A rendelkezésre álló egyes ételek listáját itt találja.



Ételek

- Csirke, töltelék nélkül
- Pulykamell
- Sertéstarja csont nélkül
- Párolt marhasült
- Borjúsült, zsíros
- Báránycsont nélkül, közepes
- Fasírt friss darált húsból
- Pörkölt
- Göngyölt marhahús
- Egytálétel zöldséggel

11.4 Étél beállítása

Megjegyzés: Indítás után már nem módosíthatja és nem szakíthatja meg az ételét és a beállításokat.







Követelmény: A sütőtérnek teljesen le kell hűlnie az üzem elindításához.

1. Nyomja meg a  gombot.
2. A kezelőgyűrűvel állítsa be a kívánt ételt.
3. Nyomja meg a  gombot.
4. A kezelőgyűrűvel állítsa be az étel súlyát. A készülék automatikusan kiszámítja az időtartamot.
 - Egyes ételeknél emellett elhalaszthatja a befejezést.
→ "Befejezés beállítása", Oldal 13
5. A  szimbólummal indítsa el az üzemmódot.

- ✓ A készülék melegíteni kezd, és az időtartam letelte követhető. Nem jelenik meg a felfűtési vonal.
- ✓ Az étel akkor van kész, amikor hangjelzés hallatszik. A készülék nem fűt tovább.
- 6. Ha az időtartam letelt:
 - A hangjelzés korábbi leállításához nyomja meg bármelyik érintőmezőt.
 - Egyes ételeket szükség esetén utánsüthet.
→ "Utánsütés", Oldal 14
 - Ha az étel elkészült, kapcsolja ki a készüléket a  gombbal.

Utánsütés

Egyes ételeknél a készülék az időtartam letelte után felajánlja az utánsütést. Az utánsütést tetszés szerinti gyakorisággal alkalmazhatja.

1. Ha nem szeretné utánsütni, nyomja meg a  gombot, és a  gombbal kapcsolja ki a készüléket.
2. Az étel utánsütéséhez nyomja meg a  gombot.
- ✓ A kijelzőn megjelenik egy időtartam.
3. Szükség esetén a kezelőgyűrűvel módosítsa az időtartamot.
4. A  szimbólummal indítsa el az üzemmódot.
- ✓ A készülék melegíteni kezd, és az időtartam letelte követhető.
- ✓ Ha az időtartam letelt, egy hangjelzés hallható. A készülék nem fűt tovább. Ismét megjelenik az utánsütési üzenet.
5. Ha az időtartam letelt:
 - A hangjelzés korábbi leállításához nyomja meg bármelyik érintőmezőt.
 - Ha ismét szeretné utánsütni az ételt, nyomja meg a  gombot.
 - Ha az étel elkészült, nyomja meg a  gombot, és kapcsolja ki a készüléket a  gombbal.





12 Gyerekzár

Biztosítsa készülékét a gyerekzárral, hogy gyermekek ne kapcsolhassák be vagy ne módosíthassák a beállításokat véletlenül.

12.1 Gyerekzár bekapcsolása és kikapcsolása

A gyerekzár be- és kikapcsolt készüléknél is be- vagy kikapcsolhatja.

1. A gyerekzár bekapcsolásához tartsa nyomva 4 másodpercen keresztül a  gombot.

- ✓ A kijelzőn megjelenik egy megerősítő üzenet.
- ✓ A kezelőfelület le van zárva. A készülék csak a  gombbal kapcsolható ki.
- ✓ Ha a készülék be van kapcsolva, világít a következő: . Ha a készülék ki van kapcsolva, a  nem világít.
- 2. A gyerekzár kikapcsolásához tartsa nyomva kb. 4 másodpercen keresztül a  gombot.
- ✓ A kijelzőn megjelenik egy megerősítő üzenet.

13 Sabbat beállítás

A sabbat beállítással maximum 74 órás időtartamot állíthat be. Az ételeket 85 °C és 140 °C között lehet melegen tartani a felső/alsó sütés lehetőséggel, anélkül, hogy be vagy ki kellene kapcsolnia a készüléket.

13.1 Sabbat beállítás elindítása





Megjegyzések

- Ha működés közben kinyitja a készülék ajtaját, a készülék nem fűt tovább. Ha becsukja a készülék ajtaját, a készülék tovább fűt.
- Indítás után már nem módosíthatja és nem szakíthatja meg a Sabbat beállítást.

Követelmény: Az alapbeállításokban be van kapcsolva a Sabbat beállítás.

→ "Alapbeállítások", Oldal 15

- A kezelőgyűrűvel állítsa be a Sabbat beállítás  fűtési módot.

- Nyomja meg a  elemet.
 - ✓ A hőmérséklet fehérrel van kiemelve.
- A kezelőgyűrűvel állítsa be a hőmérsékletet.
- Nyomja meg a  elemet.
 - ✓ A szimbólum pirosan világít.
- A kezelőgyűrűvel állítsa be az időtartamot. A befejezés nem állítható későbbre.
- A  szimbólummal indítsa el az üzemmódot.
 - ✓ A készülék melegíteni kezd, és az időtartam letelte követhető.
- Ha az időtartam letelt, egy hangjelzés hallható. Az időtartam nullán áll. A készülék nem fűt tovább, és ismét ugyanúgy reagál, mint a Sabbat beállítás nélkül.
 - Kapcsolja ki a készüléket a  gombbal. Mintegy 10–20 perc elteltével a készülék automatikusan kikapcsol.

14 Alapbeállítások

Készülékét beállíthatja a saját igényei szerint.

14.1 Az alapbeállítások áttekintése

Itt áttekintést talál az alapbeállításokról és a gyári beállításokról. Az alapbeállítások készüléke felszereltségétől függenek.

Alapbeállítás	Kiválasztás
Nyelv	Lásd a készüléken.
Idő	Pontos idő 24 órás formátumban.
Hangjelzés	Rövid időtartam (30 másodperc) Közepes időtartam (1 perc) ¹ Hosszú időtartam (5 perc)
Nyomógomb hangjelzése	Bekapcsolva Kikapcsolva (az  gombnál megmarad a hang) ¹
Kijelző fényereje	5 fokozat
Óra kijelzése	Ki Digitális ¹
Világítás	Üzem közben kikapcsolva Üzem közben bekapcsolva ¹
Gyerekszár	Csak billentyűzár ¹ Ajtózár és billentyűzár
Bekapcsolás utáni üzem	Főmenü Fűtési módok ¹ AutoPilot
Éjszakai elsötétítés	Kikapcsolva ¹ Bekapcsolva
Márkalógó	Kijelzések ¹ Ne jelenítse meg
Ventilátor-továbbm. idő	Ajánlott ¹ Minimális





¹ Gyári beállítás (a készüléktípustól függően eltérő lehet)

Alapbeállítás	Kiválasztás
Kihúzórendszer	Nincs beszerelve (állványok és egyszeres kihúzó esetén) ¹ Beszerelve (kétszeres és háromszoros kihúzó esetén)
Sabbat beállítás	Bekapcsolva Kikapcsolva ¹
Gyári beállítás	Visszaállítás Ne állítsa vissza ¹

¹ Gyári beállítás (a készüléktípustól függően eltérő lehet)

14.2 Alapbeállítások módosítása

Követelmény: A készülék ki van kapcsolva.

- Tartsa nyomva az  elemet kb. 3 másodpercig.
- Az  elemmel erősítse meg a kijelzőn megjelenő üzeneteket.
 - ✓ A kijelzőn megjelenik az első alapbeállítás.
- A kezelőgyűrűvel módosítsa az alapbeállítást.
- Nyomja meg a  gombot.
 - ✓ A kijelzőn megjelenik a következő alapbeállítás.
- Így haladjon végig a  gombbal az alapbeállításokon, szükség esetén a kezelőgyűrűvel módosítson.
- Tartsa lenyomva a  gombot kb. 3 másodpercig a módosítások mentéséhez.

Megjegyzés: Az alapbeállításokon végrehajtott módosításai áramkimaradás után is megmaradnak.

Alapbeállítások módosításának megszakítása



- ▶ Nyomja meg a  gombot.
- ✓ A készülék elveti és nem tárolja a módosításokat.

14.3 Pontos idő beállítása

Követelmény: A készülék ki van kapcsolva.

- Tartsa nyomva az  elemet kb. 3 másodpercig.

2. Az  elemmel erősítse meg a kijelzőn megjelenő üzeneteket.
- ✓ A kijelzőn megjelenik az első alapbeállítás.

3. Nyomja meg a  gombot.
- ✓ A kijelzőn megjelenik a következő alapbeállítás: "Idő".
4. A kezelőgyűrűvel módosítsa a pontos időt.
5. A módosítás mentéséhez tartsa a  gombot kb. 3 másodpercig lenyomva.

15 Tisztítás és ápolás

Annak érdekében, hogy készüléke hosszú ideig működésképes maradjon, tisztítsa és ápolja gondosan.

15.1 Tisztítószer

A készülék különböző felületeinek védelme érdekében ne használjon nem megfelelő tisztítószer.

FIGYELMEZTETÉS – Áramütés veszélye!

A behatoló nedvesség áramütést okozhat.

- ▶ A készülék tisztításához ne használjon magasnyomású vagy gőzsugaras tisztítógépet.

FIGYELEM!

A nem megfelelő tisztítószer károsítja a készülék felületét.

- ▶ Ne használjon karcoló vagy súroló tisztítószereket.

- ▶ Ne használjon magas alkoholtartalmú tisztítószer.
- ▶ Ne használjon kemény súrolópárnát vagy tisztítószivacsot.
- ▶ Ne használjon speciális tisztítót a melegen tisztításhoz.

A sütőtisztító a meleg sütőtérben károsítja a zománcot.

- ▶ Soha ne használjon sütőtisztítót a meleg sütőtérben.
- ▶ A következő felfűtés előtt a csomagolás maradványait teljesen távolítsa el a sütőtérből és a készülékajtóról.

Az új szivacskenőkökön a gyártásból visszamaradó maradványok lehetnek.

- ▶ Az új szivacskenőköket használat előtt alaposan mossa ki.

Megfelelő tisztítószer

Csak megfelelő tisztítószereket használjon a készülék különböző felületeihez.

Vegye figyelembe a készülék tisztítására vonatkozó útmutatót.

→ "A készülék tisztítása", Oldal 17

A készülék elülső oldala

Felület	Megfelelő tisztítószer	Megjegyzések
Nemesacél	<ul style="list-style-type: none"> ▪ Forró mosogatószeres víz ▪ Speciális, meleg felületekhez alkalmas nemesacél-ápolószer 	<p>A korrózió elkerülése érdekében a vízkő-, zsír-, keményítő- és tojásféhérje-foltokat azonnal távolítsa el a nemesacél felületekről.</p> <p>A nemesacélápoló-szert lehetőleg csak vízben oldva használja fel.</p>
Műanyag vagy lakkozott felületek pl. kezelőmező	<ul style="list-style-type: none"> ▪ Forró mosogatószeres víz 	<p>Ne használjon üvegtisztítót vagy üvegkaparót.</p> <p>A letisztíthatatlan foltok elkerülése érdekében azonnal távolítsa el a vízkőoldót a felületekről.</p>

A készülék ajtaja

Terület	Megfelelő tisztítószer	Megjegyzések
Ajtólapok	<ul style="list-style-type: none"> ▪ Forró mosogatószeres víz 	<p>Ne használjon üvegkaparót vagy nemesacél dörzsszivacsot.</p> <p>Tipp: Az alapos tisztítás érdekében szerelje ki az ajtó üveglapjait. → "A készülék ajtaja", Oldal 20</p>
Ajtóburkolat	<ul style="list-style-type: none"> ▪ Nemesacélból: Nemesacél-tisztító ▪ Műanyagból: Forró mosogatószeres víz 	<p>Ne használjon üvegtisztítót vagy üvegkaparót.</p> <p>Ne használjon nemesacél-ápoló szereket.</p> <p>Tipp: Az alapos tisztításhoz vegye le az ajtó burkolatát. → "A készülék ajtaja", Oldal 20</p>
Nemesacél belső ajtókeret	Nemesacél-tisztító	Az elszíneződések nemesacél-tisztítóval távolíthatók el. Ne használjon nemesacél-ápoló szereket.
Kilincs	<ul style="list-style-type: none"> ▪ Forró mosogatószeres víz 	A letisztíthatatlan foltok elkerülése érdekében azonnal távolítsa el a vízkőoldót a felületekről.
Ajtótömítés	<ul style="list-style-type: none"> ▪ Forró mosogatószeres víz 	Ne súrolja és ne vegye le.

Sütőtér

Terület	Megfelelő tisztítószer	Megjegyzések
Zománcozott felület	<ul style="list-style-type: none"> ▪ Forró mosogatószeres víz ▪ Ecetes víz ▪ Sütőtisztító 	<p>Erős szennyeződés esetén lazítsa fel, és kefe vagy nemesacél dörzszivacs használatával távolítsa el.</p> <p>Tisztítás után hagyja nyitva a készülék ajtaját, hogy a sütőtér megszáradjon.</p> <p>Megjegyzések</p> <ul style="list-style-type: none"> ▪ A legjobb, ha a tisztítási funkciót használja. → "Tisztítási funkció Pirolízis", Oldal 17 ▪ A zománc nagyon magas hőmérsékleten megég, ezáltal kisebb színeltérések jöhetnek létre. Ez nem befolyásolja a készülék működőképességét. ▪ A vékony tepsik széle nem zománcozható teljesen, így azok érdekesek lehetnek. Ez nem befolyásolja a korrózióvédelmet. ▪ Az élelmiszermaradványok miatt fehér lerakódás alakul ki a zománcozott felületeken. A lerakódások egészségügyi szempontból veszélytelenek. Ez nem befolyásolja a készülék működőképességét. A lerakódásokat távolítsa el citromsavval.
A sütőlámpa üvegburája	<ul style="list-style-type: none"> ▪ Forró mosogatószeres víz 	Erős szennyeződésnél használjon sütőtisztító szert.
Tartók	<ul style="list-style-type: none"> ▪ Forró mosogatószeres víz 	<p>Erős szennyeződés esetén lazítsa fel, és kefe vagy nemesacél dörzszivacs használatával távolítsa el.</p> <p>Megjegyzés: Az alapos tisztítás érdekében akassza ki az állványt. → "Állványok", Oldal 19</p>
Tartozékok	<ul style="list-style-type: none"> ▪ Forró mosogatószeres víz ▪ Sütőtisztító 	<p>Erős szennyeződés esetén lazítsa fel, és kefe vagy nemesacél dörzszivacs használatával távolítsa el.</p> <p>A zománcozott tartozék mosogatógépben tisztítható.</p>

15.2 A készülék tisztítása

A készülék károsodásának elkerülésére csak a megadott módon és a megfelelő tisztítószerekkel tisztítsa a készüléket.

⚠ FIGYELMEZTETÉS – Égési sérülések veszélye!

Használat során a készülék felforrósodik (a megérinthető részei is).

- ▶ A készülék használata során legyen elővigyázatos és ne érintse meg annak fűtőelemeit.
- ▶ A 8 év alatti gyermekeket tartsa távol a készüléktől.

⚠ FIGYELMEZTETÉS – Tűzveszély!

Az oldott ételmaradék, zsír és sült zsír lánggra lobbant.

- ▶ Üzembe helyezés előtt távolítsa el a sütőtérből, a fűtőelemekről és a tartozékokról a nagyobb szennyeződések.

Követelmény: Vegye figyelembe a tisztítószerekre vonatkozó útmutatást.

→ "Tisztítószerek", Oldal 16

1. A készüléket forró mosogatószeres vízzel és mosogatóruhával tisztítsa.
 - Egyes felületeknél használhat alternatív tisztítószereket.
→ "Megfelelő tisztítószerek", Oldal 16
2. Puha törülőkendővel törölje szárazra.

16 Tisztítási funkció Pirolízis

A "Pirolízis" tisztítási funkcióval a sütőtér csaknem önállóan megtisztítja magát.

A sütőtérrel a 2–3 havonta tisztítsa meg a tisztítási funkcióval. Szükség esetén gyakrabban is használhatja a tisztítási funkciót. A tisztítási funkció energiaigénye kb. 2,5–4,7 kilowattóra.

16.1 Készülék előkészítése a tisztítási funkcióhoz

A megfelelő tisztítási eredmény eléréséhez és a károk elkerüléséhez gondosan készítse elő a készüléket.

⚠ FIGYELMEZTETÉS – Tűzveszély!

A sütőtérben tárolt gyúlékony tárgyak lánggra lobbantnak.

- ▶ Soha ne tartson gyúlékony tárgyakat a sütőtérben.
- ▶ Ha füst jelenik meg, ki kell kapcsolni a készüléket vagy ki kell húzni a hálózatból és zárva kell tartani az ajtaját az esetlegesen felcsapó lángok elfojtása érdekében.

A laza ételmaradékok, a zsír és a pecsenyelé a tisztítási funkció alatt meggyulladhatnak.

- ▶ A tisztítás minden elindítása előtt távolítsa el a sütőtérből és a tartozékokról a nagyobb szennyeződéseket.

Tisztításkor a készülék kívül is nagyon forró lesz.

- ▶ Soha ne akasszon gyúlékony tárgyakat, pl. törőruhát, az ajtófogantyúra.
- ▶ Hagyja szabadon a készülék elülső oldalát.
- ▶ Tartsa távol a gyerekeket.

Sérült ajtó tömítés esetén nagy hő távozik az ajtó környékén.

- ▶ Ne súrolja és ne vegye le a tömítést.
- ▶ Soha ne üzemeltesse a készüléket sérült tömítéssel vagy tömítés nélkül.

1. Távolítsa el a sütőtérből és a tartozékokról a nagyobb szennyeződéseket.
2. Tisztítsa meg a készülék ajtajának belső oldalát és az ajtó tömítés környékét mosogatószeres vízzel és egy puha kendővel.
Ne súrolja és ne vegye le az ajtó tömítést.
Az ajtó belső oldalának makacsabb szennyeződéseit sütőtisztítóval távolítsa el.

3. Egy tartozék tisztításához a 2. betolási magasságra helyezze be azt.

Megjegyzés: Csak a készülékhez mellékelt, zománcozott tartozékokat tisztítsa ily módon, pl. az univerzális serpenyőt vagy a sütőlapot. A rostélyok nem alkalmasak a tisztítási funkcióra, és elszíneződnek.

4. Vegye ki a tárgyakat a sütőtérből. A sütőtér a tisztítandó tartozékot leszámítva legyen üres.

16.2 Tisztítási funkció beállítása

A tisztítási funkció ideje alatt gondoskodjon a konyha szellőztetéséről.

FIGYELMEZTETÉS – Egészségkárosodás veszélye!

A tisztítási funkció során a sütőtér nagyon magas hőmérsékletre melegszik fel, így a sütés és grillezés maradványai elégnének. Ennek során gőz szabadul fel, ami irritálhatja a nyálkahártyát.

- ▶ A tisztítási funkció működése közben gondoskodjon a konyha szellőztetéséről.
- ▶ Hosszabb ideig ne tartózkodjon a helyiségben.
- ▶ A gyerekeket és a háziállatokat tartsa távol.

FIGYELMEZTETÉS – Égési sérülések veszélye!

A tisztítási funkció során a sütőtér nagyon forró lesz.

- ▶ Soha ne nyissa ki a készülék ajtaját.
- ▶ Hagyja lehűlni a készüléket.
- ▶ Tartsa távol a gyerekeket.

 Tisztításkor a készülék kívül is nagyon forró lesz.

- ▶ Soha ne érintse meg a készülék ajtaját.
- ▶ Hagyja lehűlni a készüléket.
- ▶ Tartsa távol a gyerekeket.

Megjegyzés: A tisztítási folyamat közben a sütőlámpa nem világít.





Követelmény: → "Készülék előkészítése a tisztítási funkcióhoz", Oldal 17.

1. Nyomja meg a  gombot.
- ✓ A tisztítási fokozat fehérrel van kiemelve.
2. A kezelőgyűrűvel állítsa be a tisztítási fokozatot.

Tisztítási fokozat	Tisztítás mértéke	Időtartam, óra
1	Enyhe	kb. 1:15
2	közepes	kb. 1:30
3	Magas	kb. 2:00

Erősebb vagy régebbi szennyeződések esetén válasszon magasabb tisztítási fokozatot.

Az időtartam nem módosítható.

3. Nyomja meg a  gombot.
- ✓ A kijelzőn megjelenik egy üzenet a tisztítási funkcióhoz szükséges előkészületekkel.
4. A  szimbólummal indítsa el az üzemmódot.
- ✓ Elindul a tisztítási funkció és az időtartam letelik. Nem jelenik meg a felfűtési vonal.
- ✓ Az Ön biztonsága érdekében a készülék ajtaja reteszelt, ha elért egy bizonyos hőmérsékletet a sütőtérben. A kijelzőn megjelenik a következő: .
- ✓ Amikor a tisztítási funkció lejárt, hangjelzés hallatszik és a kijelzőn az időtartam nullára áll.
5. Kapcsolja ki a készüléket a  gombbal.
Ha a készülék kellőképpen lehűlt, a készülék ajtaja kireteszeli, és a  kialszik.
6. → "A készülék üzembeszállapotba helyezése a tisztítási funkció használata után", Oldal 18.

16.3 A készülék üzembeszállapotba helyezése a tisztítási funkció használata után

1. Hagyja lehűlni a készüléket.
2. A sütőtérben maradt hamut, az állványokat és a készülék ajtajának környékét egy nedves ronggyal törölje le.
3. A fehér lerakódásokat távolítsa el citromsavval.

Megjegyzés: A zománcozott felületeken a nagyobb szennyeződések miatt alakulhatnak ki fehér lerakódások. Ezek a szennyeződések ártalmatlanok. A lerakódások nem korlátozzák a készülék működését.

17 Tisztítási segéd

A tisztítási segéd a sütőtér átmeneti tisztításának gyors alternatívája. A tisztítási segéd mosogatószeres víz párologtatásával fellazítja a szennyeződések. A szennyeződések ezután könnyebben eltávolíthatók.





17.1 A tisztítási segéd beállítása

⚠ FIGYELMEZTETÉS – Forrázásveszély!

A forró sütőtérben lévő vízből forró vízgőz képződhet.

- ▶ Soha ne öntsön vizet a forró párolótérbe.

Követelmény: A sütőtér teljesen lehűlt.

1. Vegye ki a tartozékokat a sütőtérből.
 2. 0,4 l vizet keverjen el egy csepp mosogatószerrel, és öntse középen a sütőtér aljára. Ne használjon desztillált vizet.
 3. Nyomja meg a  gombot.
 4. A kezelőgyűrűvel állítsa be az Alsó fűtés  fűtési módot.
 5. Nyomja meg a  gombot.
 6. A kezelőgyűrűvel állítsa be 80 °C-ra a hőmérsékletet.
 7. Nyomja meg a  gombot.
 8. A kezelőgyűrűvel állítsa be az időtartamot 4 percre.
 9. A  szimbólummal indítsa el az üzemmódot.
- ✓ A készülék melegíteni kezd, és az időtartam letelte követhető.

- ✓ Ha az időtartam letelt, egy hangjelzés hallható. A kijelzőn a nulla időtartam látható.

10. A készüléket kapcsolja ki a  gombbal, és hagyja lehűlni a sütőtér kb. 20 percig.

17.2 A sütőtér utótisztítása

FIGYELEM!

A nedvesség a sütőtérben hosszú távon korróziót eredményez.

- ▶ A tisztítási segéd használata után törölje ki a sütőtér, és hagyja teljesen kiszáradni.

Követelmény: A sütőtér lehűlt.

1. Nyissa ki a készülék ajtaját, és a maradék vizet egy nedvszívó szivacsos kendővel itassa fel.
2. A sütőtér sima felületeit mosogatóruhával vagy puha kefével tisztítsa meg. A makacs szennyeződések nemesacél dörzsszivaccsal távolíthatja el.
3. A vízkőlerakódásokat ecetbe mártott törlőruhával tisztítsa. Végül hideg vízzel mossa át és egy puha törlőruhával törölje szárazra a sütőtér, az ajtó tömítése alatt is.
4. Hagyja kiszáradni a sütőtér, ehhez a készülék ajtaját hagyja nyitva reteszelt állásban (kb. 30°) kb. 1 órán keresztül.

18 Állványok



A sütőtér és az állványok alapos tisztításához vagy az állványok cseréjéhez kiakaszthatja az állványokat.

18.1 Állványok kiakasztása

⚠ FIGYELMEZTETÉS – Égési sérülések veszélye!

Az állványok nagyon felforrósodnak

- ▶ Soha ne érintse meg a forró állványokat.
- ▶ Mindig hagyja lehűlni a készüléket.
- ▶ Tartsa távol a gyerekeket.



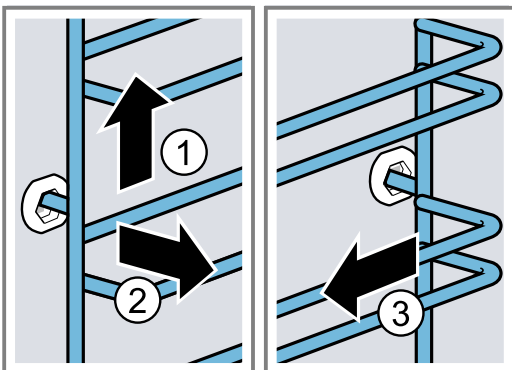

1. Az állványt kissé emelje meg elől  ①, és akassza ki  ②.
2. Ezután az egész állványt húzza előre  ③ és vegye ki.



3. Tisztítsa meg az állványt.
→ "Tisztítószeresek", Oldal 16

18.2 Állványok beakasztása

Megjegyzések

- Az állványok csak a jobb vagy a bal oldalra illeszkednek.
 - Az állványoknál ügyeljen arra, hogy az íves részük legyen elől.
1. Az állványt először a hátsó csapágybetét közepébe helyezze be úgy  ①, hogy az állvány a sütőtér falához illeszkedjen, majd nyomja hátrafelé  ②.
 2. Az állványt az előlő csapágybetétbe helyezze be úgy  ③, hogy az állvány itt is a sütőtér falához illeszkedjen, majd nyomja lefelé  ④.

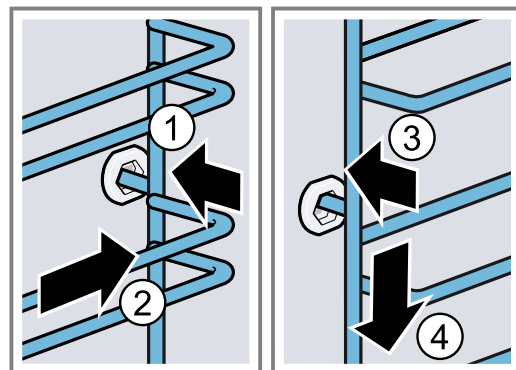

19 A készülék ajtaja

A készülék ajtajának alapos megtisztításához szétszerelheti azt.

19.1 A készülék ajtajának kiakasztása

⚠ FIGYELMEZTETÉS – Sérülésveszély!

A készülékajtón belüli részek szélei élesek lehetnek.

- ▶ Viseljen védőkesztyűt.

Az ajtó csuklópántjai az ajtó nyitásakor és csukásakor mozognak, és becsíphetik az ujját.

- ▶ Ne nyúljon a zsanérok környékére.

1. Nyissa ki teljesen a készülék ajtaját, és nyomja a készülék irányába.

2. ⚠ FIGYELMEZTETÉS – Sérülésveszély!

Ha a csuklópántok nincsenek biztosítva, nagy erővel bepattannak.

- ▶ Ügyeljen rá, hogy a reteszelőkarok mindig teljesen le legyenek hajtva, ill. a készülék ajtajának kiakasztásakor teljesen fel legyenek hajtva.

A bal és a jobb oldali csuklópánt reteszelőkarját hajtsa fel.

Felhajtott reteszelőkar

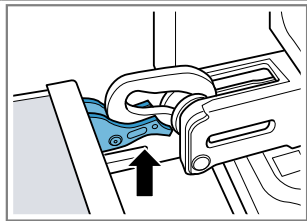

A csuklópánt biztosítva van, már nem tud visszazapattanni.

Lehajtott reteszelőkar

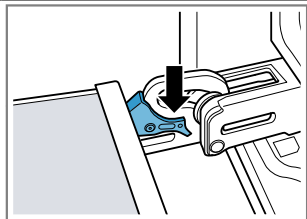

A készülék ajtaja biztosítva van, így nem akasztható ki.

- ✓ A reteszelőkarok fel vannak hajtva. A csuklópántok biztosítva vannak, már nem tudnak visszazapattanni.

3. Csukja be a készülék ajtaját ütközésig ①. Fogja át a készülék ajtaját két kézzel jobbról és balról, és húzza ki felfelé ②.

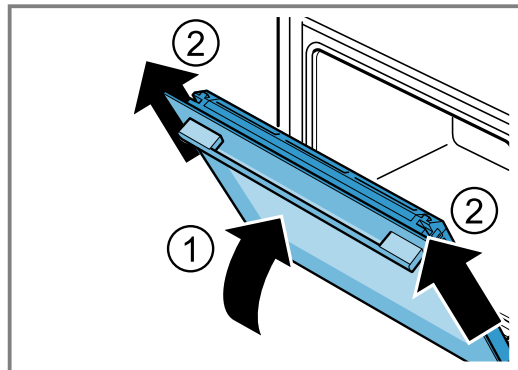

4. A készülék ajtaját óvatosan helyezze egy sima felületre.

19.2 A készülék ajtajának beakasztása

⚠ FIGYELMEZTETÉS – Sérülésveszély!

Az ajtó csuklópántjai az ajtó nyitásakor és csukásakor mozognak, és becsíphetik az ujját.

- ▶ Ne nyúljon a zsanérok környékére.

Ha a csuklópántok nincsenek biztosítva, nagy erővel bepattannak.

- ▶ Ügyeljen rá, hogy a reteszelőkarok mindig teljesen le legyenek hajtva, ill. a készülék ajtajának kiakasztásakor teljesen fel legyenek hajtva.

1. **Megjegyzés:** Ügyeljen rá, hogy a készülék ajtaját akadálymentesen tolja rá a két csuklópántra. Ha elakad, akkor ellenőrizze, hogy a megfelelő nyílásba tolja-e.

A készülék ajtaját tolja rá egyenesen a két csuklópántra. Ütközésig tolja be a készülék ajtaját.

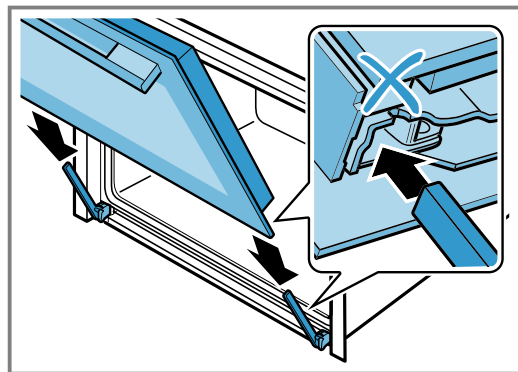

2. Nyomja meg két kézzel, jobbról és balról az ajtóburkolatot, így ellenőrizze, hogy a készülék ajtaja ütközésig be van-e tolvá.

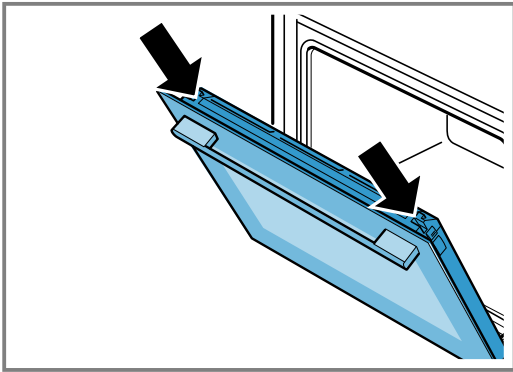

3. Nyissa ki teljesen a készülék ajtaját, és nyomja a készülék irányába.
4. A bal és a jobb oldali csuklópánt reteszelőkarját hajtsa le.

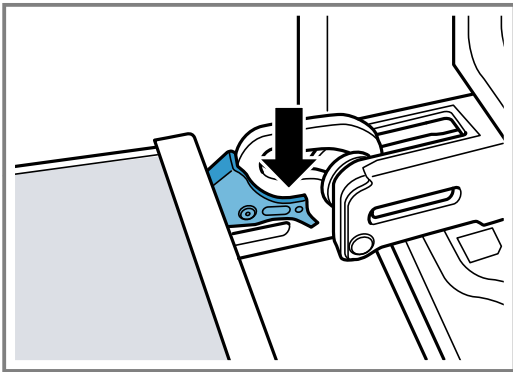

- ✓ A reteszelőkarok le vannak hajtsva. A készülék ajtaja biztosítva van, így nem akasztható ki.

5. Csukja be a készülék ajtaját.

19.3 Ajtó ablaktábla kiserelése

⚠ FIGYELMEZTETÉS – Sérülésveszély!

Az ajtó csuklópántjai az ajtó nyitásakor és csukásakor mozognak, és becsíphetik az ujját.

- ▶ Ne nyúljon a zsanérok környékére.

A készülékajtón belüli részek szélei élesek lehetnek.

- ▶ Viseljen védőkesztyűt.

1. Nyissa ki kissé a készülék ajtaját.
2. Bal és jobb oldalon nyomja meg kívülről az ajtó burkolatát ①, amíg ki nem pattan.
3. Vegye le az ajtó burkolatát ②.

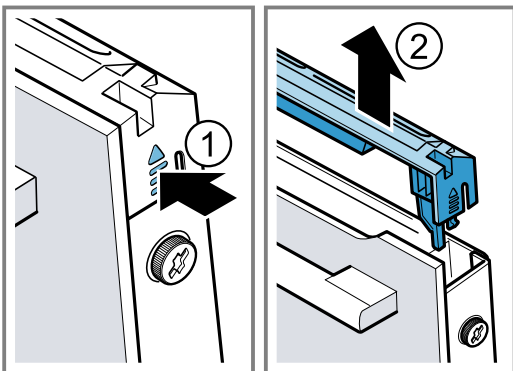

4. Tisztítsa meg az ajtóburkolatot.
→ "Megfelelő tisztítószer", Oldal 16

5. Lazítsa meg ① és vegye ki a készülék ajtajának jobb és bal oldali csavarját.
6. Helyezzen egy többszörösen összehajtott konyharuhát a készülék ajtónyílásába. Felfelé húzza ki az előlő üveglapot ②.

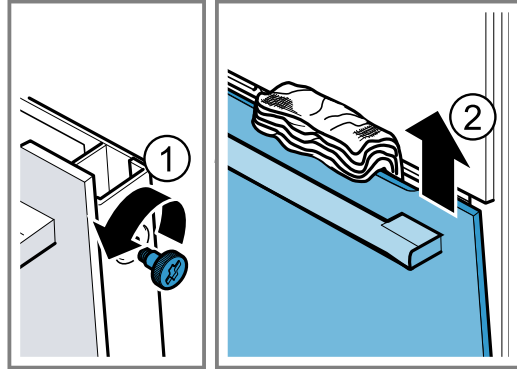

7. Az előlő üveglapot fogantyújával lefelé helyezze egy sík felületre.
8. A közbülső üveglapot egyik kezével nyomja a készülék felé, közben a bal és a jobb oldali tartót [a] nyomja felfelé. Ne vegye le a tartókat [a].

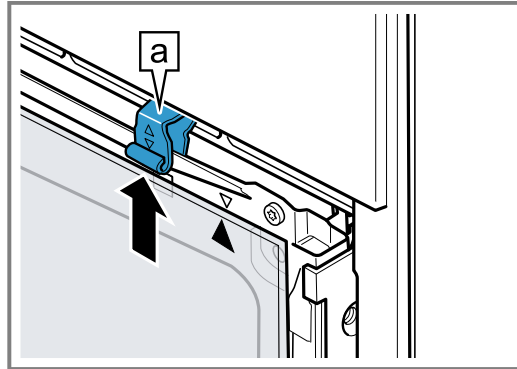

9. Vegye ki a közbülső üveglapot.
10. ⚠ FIGYELMEZTETÉS – Sérülésveszély!

A készülék ajtajának összekarcolt üvege elpattanhat.

- ▶ A sütőajtó üvegének tisztításához ne használjon éles vagy dörzsölő hatású tisztítót vagy éles fémből készült kaparót, mert ezek megkarcolhatják a felületet.

A kiserelt ajtólapok mindkét oldalát ablaktisztítószerezrel és puha törlővel tisztítsa meg.

11. Tisztítsa meg a készülék ajtaját.
→ "Megfelelő tisztítószer", Oldal 16
12. Szárítsa meg, majd újra szerelje be az ajtó üveglapjait.

19.4 Ajtó ablaktábla beszerelése

⚠ FIGYELMEZTETÉS – Sérülésveszély!

Az ajtó csuklópántjai az ajtó nyitásakor és csukásakor mozognak, és becsíphetik az ujját.

- ▶ Ne nyúljon a zsanérok környékére.

A készülékajtón belüli részek szélei élesek lehetnek.

- ▶ Viseljen védőkesztyűt.

1. Forgassa el a belső üveglapot, amíg a nyíl [a] jobbra fent nem lesz.

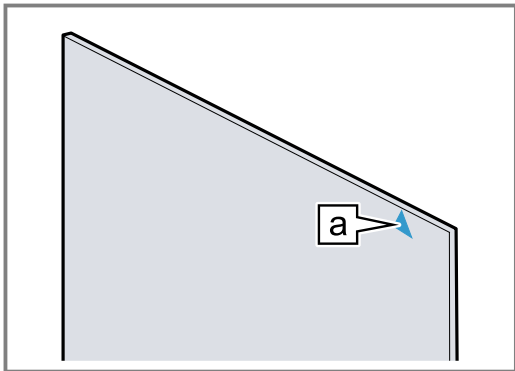

2. Helyezze be alul a tartóba [a] a belső üveglapot, majd nyomja meg felül és tartsa meg ①.
3. A bal és a jobb oldali tartót [a] nyomja lefelé, amíg a közbülső üveglap be nem akad ②.

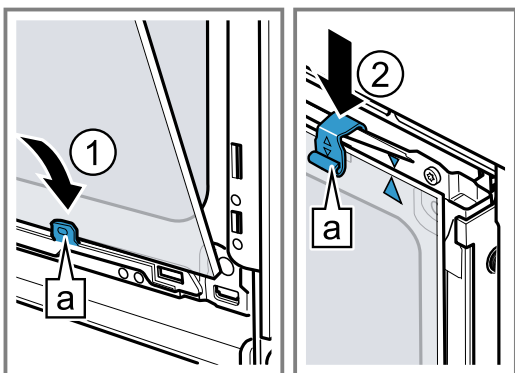

4. Az előlő üveglapot a bal és a jobb oldali tartóba [a] is akassza be ①.

5. Nyomja a készülék felé az előlő üveglapot, amíg a jobb és a bal oldali kampó [a] a nyílással [b] szembe nem kerül ②.

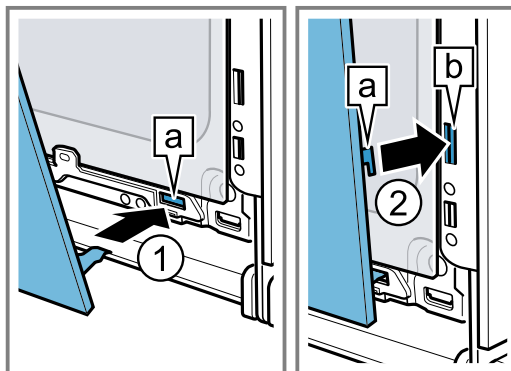

6. Nyomja be alul az előlő üveglapot, amíg az hallhatóan bepattan ①.
7. Ismét nyissa ki egy kicsit a készülék ajtaját, és távolítsa el a konyharuhát.
8. Csavarja be mindkét csavart az ajtó jobb és bal oldalán.
9. Helyezze fel az ajtó burkolatát ②, és nyomja meg, amíg hallhatóan a helyére nem pattan.

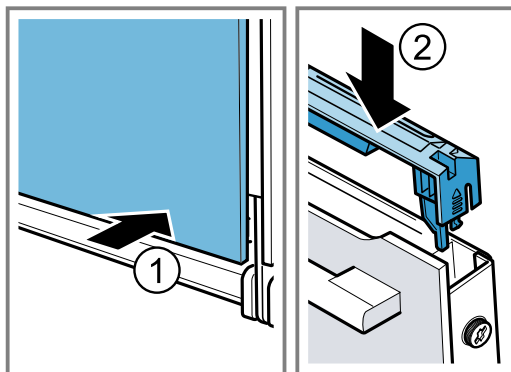

10. Csukja be a készülék ajtaját.

Megjegyzés: Csak akkor használja a sütőteret, ha az ajtó üveglapjai szabályszerűen vissza vannak szerelve.

20 Zavarok elhárítása

A készüléken fellépő kisebb zavarokat saját maga is elháríthatja. Tanulmányozza a zavarelhárításról szóló információkat, mielőtt a vevőszolgálatához fordulna. Ily módon elkerüli a felesleges költségeket.

⚠ FIGYELMEZTETÉS – Sérülésveszély!

A szakszerűtlen javítás veszélyes.

- ▶ A készüléket csak szakképzett személyek javíthatják.
- ▶ Ha a készülék meghibásodott, hívja a vevőszolgálatot.





⚠ FIGYELMEZTETÉS – Áramütés veszélye!

A szakszerűtlen javítás veszélyes.

- ▶ A készüléket csak szakképzett személyek javíthatják.
- ▶ A készülék javításához csak eredeti pótalkatrészeket szabad használni.
- ▶ Ha a készülék hálózati csatlakozóvezetéke megsérül, szakképzett személlyel kell kicseréltetni.

20.1 Működési zavarok

Hiba	Ok és hibaelhárítás
A készülék nem működik.	A biztosító meghibásodott. ▶ Ellenőrizze a biztosítót a biztosítódobozban.

Hiba	Ok és hibaelhárítás
A készülék nem működik.	Az áramellátás kimaradt. <ul style="list-style-type: none"> ▶ Ellenőrizze, hogy a helyiség világítása vagy a helyiségben lévő más készülékek működnek-e.
Megjelenik a „Német nyelv” felirat.	Az áramellátás kimaradt. <ul style="list-style-type: none"> ▶ Végezze el az első üzembe helyezéshez szükséges beállításokat. <ul style="list-style-type: none"> – Nyelv – Idő
Az üzem nem indul el vagy megszakad.	Különböző okok lehetségesek. <ul style="list-style-type: none"> ▶ Ellenőrizze a kijelzőn megjelenő beállításokat. → <i>"Információk megjelenítése", Oldal 11</i> Működési zavar <ul style="list-style-type: none"> ▶ Hívja a vevőszolgálatot. → <i>"Vevőszolgálat", Oldal 25</i>
A készülék nem fűt.	A Bemutató mód be van kapcsolva az alapbeállításoknál, a kijelzőn megjelenik a következő:  . <ol style="list-style-type: none"> 1. Rövid időre válassza le a készüléket az elektromos hálózatról úgy, hogy kikapcsolja a biztosítékot a biztosítékszekrényben, majd kapcsolja be újra a készüléket. 2. Ezután 3 percen belül kapcsolja ki a bemutató üzemmódot itt: → <i>"Alapbeállítások", Oldal 15.</i>
	Az áramellátás kimaradt. <ul style="list-style-type: none"> ▶ Áramkimaradás után nyissa ki és zárja be egyszer a készülékajtót. ✓ A készülék öntesztet hajt végre és használatra kész.
Ha a készülék kikapcsolt állapotban van, a kijelzőn nem jelenik meg az idő.	Módosult az alapbeállítás. <ul style="list-style-type: none"> ▶ Módosítsa az időkijelzés alapbeállítását. → <i>"Alapbeállítások", Oldal 15</i>
A készülék ajtaja nem nyílik ki.	A készülék ajtaját a tisztítási funkció reteszeli, a kijelzőn világít a következő:  . <ul style="list-style-type: none"> ▶ Hagyja lehűlni a készüléket, amíg a kijelzőn ki nem alszik a . → <i>"Tisztítási funkció Pirolyízis", Oldal 17</i>
	A készülék ajtaját a gyerekzár reteszeli. <ul style="list-style-type: none"> ▶ Kapcsolja ki a gyerekzárát a  gombbal. → <i>"Gyerekzár", Oldal 14</i> A reteszelt az alapbeállításoknál kapcsolhatja ki. → <i>"Alapbeállítások", Oldal 15</i>
A kezelőgyűrű kiesett a csapágyazásból.	A kezelőgyűrű kipattant a helyéről. <ol style="list-style-type: none"> 1. A kezelőgyűrűt helyezze be a kezelőfelületen lévő csapágyazásba. 2. Nyomja bele a kezelőgyűrűt a csapágyazásba úgy, hogy az bepattanjon és forgatható legyen.
A kezelőgyűrű csak nehezen forgatható.	A kezelőgyűrű alá szennyeződés került. A kezelőgyűrű kivehető. <p>Megjegyzés: Ne vegye ki túl gyakran a kezelőgyűrűt, hogy a csapágyazás stabil maradjon.</p> <ol style="list-style-type: none"> 1. A kezelőgyűrű kivételéhez nyomja meg a külső peremét. ✓ A kezelőgyűrű megbillen és könnyebben kivehető. 2. Vegye ki a kezelőgyűrűt a csapágyazásból. 3. Mosogatószerrel és mosogatóronggyal óvatosan tisztítsa meg a kezelőgyűrűt és annak csapágyazását a készüléken. Puha törlőkendővel törölje szárazra. Ne használjon maró hatású vagy karcoló súrolószert. Ne áztassa be a kezelőgyűrűt. Ne tisztítsa a kezelőgyűrűt mosogatógépben.
A sütőtér világítása nem működik.	Meghibásodott a halogénlámpa. <ul style="list-style-type: none"> ▶ Cserélje ki a sütőlámpát. → <i>"Sütőlámpa cseréje", Oldal 24</i>

Hiba	Ok és hibaelhárítás
Maximális időtartam elérve.	<p>A nem kívánt folyamatos működés elkerülése érdekében a készülék néhány óra elteltével abbahagyja a fűtést, ha a beállításokon nem változtattak. A kijelzőn megjelenik egy üzenet. A maximális időtartam elérése az üzemmódhoz tartozó beállításoktól függ.</p> <ol style="list-style-type: none"> 1. Az üzemmód folytatásához nyomjon meg egy tetszőleges érintőmezőt, vagy forgassa el a kezelőgyűrűt. 2. Ha nem használja a készüléket, kapcsolja ki az ① gombbal. <p>Tipp: Annak érdekében, hogy a készülék ne kapcsoljon ki véletlenül, állítson be egy időtartamot. → "Időtartam beállítása", Oldal 12</p>
A kijelzőn megjelenik egy "D" vagy "E" kezdetű üzenet, pl. D0111 vagy E0111.	<p>Az elektronika hibát észlelt.</p> <ol style="list-style-type: none"> 1. Kapcsolja ki, majd kapcsolja be újra a készüléket. <ul style="list-style-type: none"> ✓ Ha egyszeri zavarról volt szó, az üzenet eltűnik. 2. Ha az üzenet újra megjelenik, hívja a vevőszolgálatot. A telefonhívás során adja meg a pontos hibaüzenetet. → "Vevőszolgálat", Oldal 25
A sütési eredmény nem kielégítő.	<p>A beállítások nem voltak megfelelőek. A beállított értékek, pl. hőmérséklet és az időtartam a recepttől, a mennyiségtől és az élelmiszertől függnek.</p> <ul style="list-style-type: none"> ▶ Legközelebb válasszon alacsonyabb vagy magasabb értékeket. <p>Tipp: Az ételek elkészítéséhez és a megfelelő beállítási értékekhez számos adatot talál honlapunkon www.bosch-home.com.</p>

20.2 Sütőlámpa cseréje

Ha nem működik a világítás a sütőtérben, cserélje ki a sütőlámpát.

Megjegyzés: Hőálló 230 voltos halogénlámpákat 40 wattos teljesítménnyel a vevőszolgálatnál vagy a szakkereskedésekben vásárolhat. Csakis ilyen lámpákat használjon. Az új halogénlámpákat csak száraz, tiszta kendővel fogja meg. Ezáltal megnő a lámpa élettartama.

- ⚠ FIGYELMEZTETÉS – Égési sérülések veszélye!**
Használat során a készülék felforrósodik (a megérinthető részei is).
- ▶ A készülék használata során legyen elővigyázatos és ne érintse meg annak fűtőelemeit.
 - ▶ A 8 év alatti gyermekeket tartsa távol a készüléktől.

- ⚠ FIGYELMEZTETÉS – Áramütés veszélye!**
A lámpa cseréjekor a lámpafoglatat érintkezése feszültség alatt van.
- ▶ A lámpa cseréje előtt egy esetleges áramütés elkerülése érdekében bizonyosodjon meg arról, hogy a készülék ki van kapcsolva.
 - ▶ Ezen kívül húzza ki a csatlakozódugót és kapcsolja ki a biztosítékot a biztosítékszekrényben.

Követelmények

- A készülék le van választva az elektromos hálózatról.
- A sütőtér lehűlt.
- Rendelkezésre áll új halogénlámpa a cseréhez.

1. A károsodások megelőzése érdekében tegyen törőruhát sütőtérbe.
2. Csavarja ki balra az üvegburát ①.
3. Elforgatás nélkül húzza ki a halogénlámpát ②.

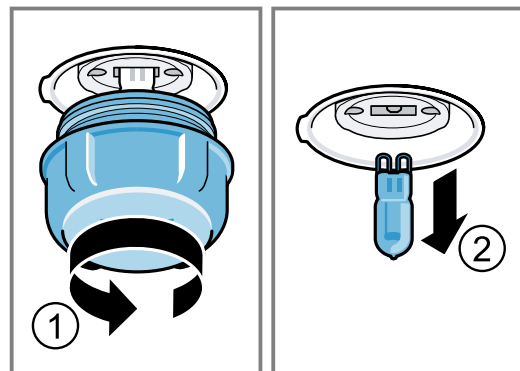

4. Helyezze be az új halogénlámpát, és nyomja bele erősen a foglatba. Ügyeljen a csapok állására.
5. Készüléktípustól függően az üvegbura tömítőgyűrűvel van felszerelve. Helyezze fel a tömítőgyűrűt.
6. Csavarja vissza az üvegburát.
7. Vegye ki a törőruhát a sütőtérből.
8. Csatlakoztassa a készüléket az elektromos hálózathoz.

21 Ártalmatlanítás

Itt megtudhatja, hogyan ártalmatlanítsa megfelelő módon régi készülékét.

21.1 A régi készülék ártalmatlanítása

A környezetkímélő ártalmatlanításnak köszönhetően az értékes nyersanyagok újra felhasználhatók.

1. Húzza ki a hálózati csatlakozóvezeték dugóját.
2. Vágja el a hálózati csatlakozóvezetékét.
3. Környezetkímélő módon ártalmatlanítsa a készülékét.

Az aktuális ártalmatlanítási lehetőségekről a szakkereskedőnél, ill. a települési közigazgatásnál vagy önkormányzatnál tájékozódhat.



Ez a készülék az elhasznált villamosági és elektronikai készülékekről szóló 2012/19/EU irányelvnek megfelelő jelölést kapott.

Ez az irányelv a már nem használt készülékek visszavételének és hasznosításának EU-szerte érvényes kereteit határozza meg.

22 Vevőszolgálat

Ha a használatban bármilyen kérdése van, ha nem tudja önállóan elhárítani a zavart a készüléken, vagy ha a készüléket meg kell javítani, forduljon vevőszolgálatunkhoz.

Az Ön országában érvényes garanciaidőről és garanciális feltételekről vevőszolgálatunktól, kereskedőjétől vagy weboldalunkról szerezhet részletes információkat. Ha a vevőszolgálathoz fordul, tartsa kéznél készüléke termékszámát (E-Nr.) és gyártási számát (FD).

A vevőszolgálat elérhetőségét megtalálja a vevőszolgálatok mellékelt jegyzékében vagy a weboldalunkon.

Ez a termék G energiahatékonysági osztályú fényforrásokat tartalmaz.

22.1 Termékszám (E-Nr.) és gyártási szám (FD)

A termékszámot (E-Nr.) és a gyártási számot (FD) a készülék típustábláján találja.

A számokat tartalmazó adattáblát akkor látja, ha kinyitja a készülék ajtaját.

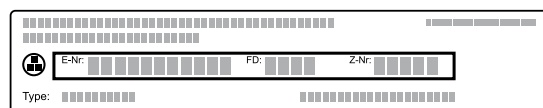

Készüléke adatait és a vevőszolgálat telefonszámát gyorsan megtalálja, ha feljegyzi magának az adatokat.

23 Így sikerülni fog

A különböző ételekhez itt megtalálja a megfelelő beállításokat, illetve a legalkalmasabb tartozékokat és edényeket. Az ajánlásokat az Ön készülékére optimalizáltuk.

23.1 Általános elkészítési útmutatások

Minden étel készítése közben vegye figyelembe ezeket az információkat.

- A hőmérséklet és az időtartam a mennyiségtől és a recepttől függ. Ezért adjunk meg beállítási tartományokat. Először próbálja meg az alacsonyabb értékekkel.
- A beállított értékek a hideg sütőtérbe való behelyezésre vonatkoznak. A tartozékokat csak az előmelegítést követően tolja be a sütőtérbe.
- Vegye ki a nem használt tartozékokat a sütőtérből.

23.2 Elkészítési útmutatások sütéshez

- Sütemény, péksütemény vagy kenyér sütéséhez a sötét, fém sütőformák a legalkalmasabbak.
- A felfújtakhoz és csőben sültékhez használjon széles, lapos edényt. Keskeny, magas edényekben az ételek elkészítéséhez több idő szükséges, és az ételek felső része sötétebb lesz.
- Ha közvetlenül az univerzális serpenyőben készít felfújtat, akkor a 2. szintre tolja be.

- A kenyérsütőre vonatkozó beállítási értékek tepsin és négyszögletes sütőformában sült kenyérsütőre is érvényesek.

FIGYELEM!

A forró sütőtérben lévő vízből vízgőz képződik. A hőmérséklet-változás miatt sérülések keletkezhetnek a sütőtér alján.

- ▶ Soha ne öntsön vizet a forró párolótérbe.
- ▶ Soha ne tegyen vizesedényt a sütőtér aljára.

Betolási magasság

Ha a 4D forrólevegő fűtési módot használja, az 1., 2., 3. és 4. betolási magasságok közül választhat.

Sütés egy szinten	Magasság
Magas sütemény / forma a rostélyon	2
Lapos sütemény / sütőlap	3

Sütés több szinten	Magasság
2 szint	
■ univerzális serpenyő	3
■ Sütőlap	1
2 szint	
■ 2 rostély formákkal	3
	1

Sütés több szinten	Magasság
3 szint	
▪ Sütőlap	5
▪ univerzális serpenyő	3
▪ Sütőlap	1
4 szint	
▪ 4 rostély sütőpapírral	5
	3
	2
	1

Használja a 4D forrólevegő fűtési módot.

Megjegyzés: A tepsiken vagy formákban lévő, egyszerre betölt süteményeknek nem kell egyszerre elkészülniük.

23.3 Elkészítéssel kapcsolatos tudnivalók edényben sütéshez, roston sütéshez és grillezéshez

- Az ajánlott beállítások hűtőszekrény hőmérsékletű ételekre és töltelék nélküli, sütésre kész szárnyasra vonatkoznak.
- A szárnyast a mellrészrel vagy a bőrös résszel lefelé tegye az edényre.
- A megadott idő kb. $\frac{1}{2}$ – $\frac{2}{3}$ részének letelte után fordítsa meg a sültet vagy egész halat.

Sütés rostélyon

Rostélyon sütte az elkészíteni kívánt étel minden oldalról különösen ropogós lesz. Egyszerre süthet például nagyobb vagy egyszerre több darab szárnyast.

- Azonos súlyú és vastagságú darabokat süssön egyszerre. Akkor egyenletesen pirulnak meg és szaftosak maradnak.
- A sütni kívánt ételt helyezze közvetlenül a rostélyra.
- A lecsepegő folyadék felfogásához tolja be az univerzális serpenyőt behelyezett rostéllyal egy szinttel a megadott betolási magasság alá.
- A sütés méretétől és fajtájától függően öntsön maximum $\frac{1}{2}$ liter vizet az univerzális serpenyőbe. A felfogott szaftból mártást készíthet. Emellett kevesebb füst keletkezik, és a sütőtér is kevésbé szennyeződik.

Sütés edényben

Zárt edényben készített ételek esetén a sütőtér tisztább marad.

Általános tanácsok edényben sütés esetére

- Hőálló, sütőben alkalmazható edényt használjon.

- Az edényt állítsa a rostélyra.
- Leginkább az üvegből készült edények alkalmasak.
- Vegye figyelembe a sütőedényére vonatkozó gyártói utasításokat.

Sütés nyitott edényben

- Használjon magas sütőformát.
- Ha nincs megfelelő edénye, használhatja az univerzális serpenyőt.

Sütés zárt edényben

- Illeszkedő, jól záró fedőt használjon.
- Hús sütésénél legyen legalább 3 cm távolság az étel és a fedő között. A hús megemelkedhet.

FIGYELMEZTETÉS – Forrázásveszély!

Amikor főzés után felemeli a fedőt, nagyon forró gőz csaphat ki. A gőz a hőmérséklettől függően nem látható.

- ▶ A fedőt úgy emelje meg, hogy a forró gőz a testétől távol csapjon ki.
- ▶ Tartsa távol a gyerekeket.

Grillezés

Azokat az ételeket grillezze, amelyeket ropogósan szeret.

- Azonos súlyú és vastagságú darabokat grillezzen. Akkor egyenletesen pirulnak meg és szaftosak maradnak.
- A grillszeleteket helyezze közvetlenül a rostélyra.
- A lecsöpögő folyadékok felfogásához helyezze az univerzális serpenyőt legalább egy szinttel a rostély alá.

Megjegyzések

- A grillfűtőtest mindig bekapcsol és kikapcsol. Ez normális. A gyakoriság a beállított grillfokozattól függ.
- Grillezés közben füst keletkezhet.

23.4 Mélyhűtött termékek elkészítése

- Ne használjon jeges mélyhűtött terméket.
- Távolítsa el a jeget.
- A mélyhűtött termékek részben egyenlőtlenül vannak elősütve. A nem egyenletes pirulás sütés után is megmarad.

23.5 Készételek elkészítése

- Vegye ki a készételt a csomagolásból.
- Ha edényben melegíti vagy készíti a készételt, használjon hőálló edényt.

23.6 Étel kiválasztása

Beállítási javaslatok számos ételhez, ételkategóriánként csoportosítva.

Beállítási javaslatok különböző ételekhez

Étel	Edény / Tartozék	Magasság	Fűtési mód → <i>Oldal 8</i>	Hőmérséklet, °C	Időtartam, perc
Kevert tésztából készült sütemény, 2 szinten	Koszorúforma vagy Négyszögletes sütőforma	3+1		140 - 160	60 - 80
Kevert tésztából készült sütemény, finom	Négyszögletes sütőforma	2		150 - 170	60 - 80
Gyümölcs- vagy túrótorta omlós tésztalappal	Kapcsos kerek sütőforma, Ø 26 cm	2		170 - 190	60 - 80
Piskótatorta, 6 tojásos	Kapcsos kerek sütőforma, Ø 28 cm	2		150 - 170 ¹	30 - 50
Piskótatorta, 6 tojásos	Kapcsos kerek sütőforma, Ø 28 cm	2		150 - 160	50 - 60
Omlós tésztából készült sütemény lédús töltelékkel	Univerzális serpenyő	3		160 - 180	55 - 75
Kelt tészta lédús feltéttel	Univerzális serpenyő	3		180 - 200	30 - 40
Piskótatekerics	Tepsi	3		180 - 200 ¹	8 - 15
Muffin	Muffin sütőforma	3		170 - 190	15 - 20
Kelt tésztából készült aprósütemény	Tepsi	3		160 - 180	25 - 35
Aprósütemény	Tepsi	3		140 - 160	15 - 30
Aprósütemény, 2 szinten	Univerzális serpenyő + Tepsi	3+1		140 - 160	15 - 30
Aprósütemény, 3 szinten	1x Univerzális serpenyő + 2x Tepsi	5+3+1		140 - 160	15 - 30
Kenyér, forma nélkül, 750 g	Univerzális serpenyő vagy Négyszögletes sütőforma	2		1. 210 - 220 ¹ 2. 180 - 190	1. 10 - 15 2. 25 - 35
Kenyér, forma nélkül, 1500 g	Univerzális serpenyő vagy Négyszögletes sütőforma	2		1. 210 - 220 ¹ 2. 180 - 190	1. 10 - 15 2. 40 - 50
Kenyér, forma nélkül, 1500 g	Négyszögletes sütőforma	2		200 - 210	35 - 45
Lepénykenyér	Univerzális serpenyő	3		250 - 270	20 - 25
Zsemle, friss	Tepsi	3		180 - 200	20 - 30
Pizza, friss - sütőlapon	Tepsi	3		200 - 220	25 - 35
Pizza, friss - sütőlapon, 2 szinten	Univerzális serpenyő + Tepsi	3+1		180 - 200	35 - 45
Pizza, friss, vékony tésztalappal, formában	Pizzatepsi	2		220 - 230	20 - 30
Quiche	Lepényforma , Zománcozott sütőlap	3		190 - 210	30 - 40

¹ Melegítse elő a készüléket.

Étel	Edény / Tartozék	Magasság	Fűtési mód → <i>Oldal 8</i>	Hőmérséklet, °C	Időtartam, perc
Kenyérlángos	Univerzális serpenyő	3		260 - 280 ¹	10 - 15
Felfújt, pikáns főzött hozzávalók	Felfújtforma	2		200 - 220	30 - 50
Burgonyafelfújt, nyers hozzávalók, 4 cm magas	Felfújtforma	2		160 - 190	50 - 70
Csirke, 1 kg, töltelék nélkül	Rostély	2		200 - 220	60 - 70
Csirkeaprólék, 250 g/db	Rostély	3		220 - 230	30 - 35
Liba, töltelék nélkül, 3 kg	Rostély	2		160 - 180	120 - 150
Sertéssült bőre nélkül, pl. tarja, 1,5 kg	Nyitott edény	2		180 - 190	110 - 130
Sertéssült bőre nélkül, pl. tarja, 1,5 kg	Nyitott edény	2		190 - 200	120 - 140
Marhafilé, közepes, 1 kg	Rostély	2		210 - 220	40 - 50
Párolt marhasült, 1,5 kg	Zárt edény	2		200 - 220	130 - 160
Párolt marhasült, 1,5 kg	Zárt edény	2		200 - 220	140 - 160
Sült hátszín, közepes, 1,5 kg	Rostély	2		220 - 230	60 - 70
Hamburger, 3-4 cm magas	Rostély	4		3	25 - 30
Báránycomb csont nélkül, közepes, 1,5 kg	Nyitott edény	2		170 - 190	50 - 80
Hal egészben, grillezve, 300 g, pl. pisztráng	Rostély	2		170 - 190	20 - 30

¹ Melegítse elő a készüléket.

Joghurt

Készülékével joghurtot is készíthet.

Joghurt készítése

1. A tartozékokat és az állványokat vegye ki a sütőtérből.
2. 1 liter tejet (3,5%-os) melegítsen 90 °C-ra a főzőfelületen, majd hűtse vissza 40 °C-ra.
Az UHT-tejet elegendő 40 °C-ra felmelegíteni.

3. 150 g hűtött joghurtot keverjen el a tejben.
4. A masszát töltsen kis edényekbe, pl. csészékbe vagy kis poharakba.
5. Az edényeket fedje le fóliával, pl. frissentartó fóliával.
6. Az edényeket tegye a sütőtér aljára.
7. A készüléket a beállítási javaslatoknak megfelelően állítsa be.
8. Elkészítés után a joghurtot legalább 12 órán keresztül pihentesse a hűtőszekrényben.

Beállítási javaslatok desszert és kompót készítéséhez

Étel	Edény / Tartozék	Magasság	Fűtési mód → <i>Oldal 8</i>	Hőmérséklet, °C	Időtartam, perc
Joghurt	Egyadagos forma	Sütőtér alja		40 - 45	8-9 óra

23.7 Különleges elkészítési módok és más alkalmazások

Információk és beállítási javaslatok különleges ételkészítési módokhoz és más alkalmazásokhoz, pl. kímélő pároláshoz vagy befőzéshez.

Kímélő párolás

A nemes húsokat lassan és alacsony hőmérsékleten párolja, pl. a marha, borjú, sertés, bárány vagy szárnyas finom részeit.

Szárnyas vagy hús kímélő párolása

Megjegyzés: A kímélő párolás fűtési módban nem lehetséges az indítási idő késleltetése.

Követelmény: A sütőtér hideg.

1. Friss, higiéniaileg kifogástalan, kicsontozott húst használjon.
2. Az edényt a rostéllyal a sütőtér 2. szintjére helyezze.
3. Melegítse elő a sütőtér és az edényt kb. 15 perccig.
4. A hús minden oldalát pirítsa meg nagyon forrón a főzőlapon.
5. A húst azonnal tegye az előmelegített edényben a sütőtérbe.
Tartsa csukva a sütőtér ajtaját, hogy a kímélő párolás során egyenletes maradjon a klíma a sütőtérben.
6. A húst a kímélő párolás után azonnal vegye ki a sütőtérből.

Beállítási javaslatok kímélő pároláshoz

Étel	Edény / Tartozék	Magasság	Átsütés időtartama percben	Fűtési mód → <i>Oldal 8</i>	Hőmérséklet, °C	Időtartam, perc
Kacsamell, rosé, 300 g/db	Nyitott edény	2	6 - 8		90 ¹	45 - 60
Sertésfilé, egész	Nyitott edény	2	4 - 6		80 ¹	45 - 70
Marhafilé, 1 kg	Nyitott edény	2	4 - 6		80 ¹	90 - 120
Borjúérmék, 4 cm vastag	Nyitott edény	2	4		80 ¹	30 - 50
Báránygerinc, csont nélkül, 200 g/db	Nyitott edény	2	4		80 ¹	30 - 45

¹ Melegítse elő a készüléket.

Felolvasztás

Mélyhűtött ételeket is kiolvaszthat a készülékben.

Elkészítési javaslatok kiolvasztáshoz

- A készülékkel kiolvaszthat mélyhűtött gyümölcsöt, zöldséget vagy péksüteményt.
- Hal- és húsféléket legjobb a hűtőben kiolvasztani.
- A kiolvasztáshoz vegye ki a fagyasztott élelmiszert a csomagolásból.
- A beállítási javaslatokban szereplő értékek a mélyhűtőből kivett (-18 °C) élelmiszerekre vonatkoznak.
- Használja a felolvasztáshoz az alábbi betolási magasságokat:
 - 1 rostély: 2. szint
 - 2 rostély: 3. és 1. szint

- 1–2 alkalommal fordítsa vagy keverje meg közben az ételt.
A nagyobb darabokat többször is fordítsa meg. Közben próbálja darabokra szedni az ételt.
Vegye ki a már kiolvadt darabokat a sütőtérből.
- A kiolvadt ételt még 10-30 percig hagyja pihenni a kikapcsolt készülékben, hogy a hőmérséklet kiegyenlítődjön.

Melegen tartás**Elkészítési javaslatok melegen tartáshoz**

- Ha a "Melegen tartás" fűtési módot használja, elkerülheti a pára kicsapódását. Így nem kell kitörölnie a sütőteret.
- Az ételek kiszáradásának elkerülésére lefedheti az ételeket.
- Az ételeket ne tartsa 2 óránál tovább melegen.
- Ügyeljen rá, hogy egyes ételek melegen tartás során tovább főnek.

23.8 Próbaételek

Az alábbiakban megadott információk vizsgálóintézetek rendszereihez igazodnak, amelyek megkönnyítik a készülék ellenőrzését az EN 60350-1 szerint.

Sütés

- A beállított értékek a hideg sütőtérbe való behelyezésre vonatkoznak.
- Vegye figyelembe a beállítási javaslatok előmelegítésre vonatkozó útmutatásait. A beállított értékek gyors felfűtés nélkül értendők.
- A sütéshez először a megadott hőmérsékletek közül az alacsonyabbat alkalmazza.
- A tepsiken vagy formákban lévő, egyszerre betolt süteményeknek nem kell egyszerre elkészülniük.
- Betolási magasságok 2 szinten való sütéskor:
 - Univerzális serpenyő: 3. szint
 - Sütőlap: 1. szint
 - Formák a rostélyon: Első rostély: 3. szint
Második rostély: 1. szint
- Betolási magasságok 3 szinten való sütéskor:
 - Sütőlap: 5. szint
 - Univerzális serpenyő: 3. szint
 - Sütőlap: 1. szint
- Vizes piskóta
 - Ha két szinten süt, a kerek formákat eltolva helyezze egymás fölé a rostélyra.

Beállítási javaslatok sütéshez

Étel	Edény / Tartozék	Magasság	Fűtési mód → <i>Oldal 8</i>	Hőmérséklet, °C	Időtartam, perc
Kinyomós sütemény	Tepsi	3		140 - 150 ¹	25 - 40

¹ A készüléket 5 percig melegítse elő. Ne használja a gyors felfűtés funkciót.

² Melegítse elő a készüléket. Ne használja a gyors felfűtés funkciót.

Étel	Edény / Tartozék	Magasság	Fűtési mód → <i>Oldal 8</i>	Hőmérséklet, °C	Időtartam, perc
Kinyomós sütemény	Tepsi	3		140 - 150 ¹	25 - 40
Kinyomós sütemény, 2 szinten	Univerzális serpenyő + Tepsi	3+1		140 - 150 ¹	30 - 40
Kinyomós sütemény, 3 szinten	2x Tepsi + 1x Univerzális serpenyő	5+3+1		130 - 140 ¹	35 - 55
Teasütemény	Tepsi	3		160 ¹	20 - 30
Teasütemény	Tepsi	3		150 ¹	25 - 35
Teasütemény, 2 szinten	Univerzális serpenyő + Tepsi	3+1		150 ¹	25 - 35
Teasütemény, 3 szinten	2x Tepsi + 1x Univerzális serpenyő	5+3+1		140 ¹	35 - 45
Vizes piskóta	Kapcsos kerek sütőforma, Ø 26 cm	2		160 - 170 ²	25 - 35
Vizes piskóta	Kapcsos kerek sütőforma, Ø 26 cm	2		160 - 170 ²	30 - 40
Vizes piskóta, 2 szinten	Kapcsos kerek sütőforma, Ø 26 cm	3+1		150 - 170 ²	30 - 50

¹ A készüléket 5 percig melegítse elő. Ne használja a gyors felfűtés funkciót.
² Melegítse elő a készüléket. Ne használja a gyors felfűtés funkciót.

Beállítási javaslatok grillezéshez

Étel	Edény / Tartozék	Magasság	Fűtési mód → <i>Oldal 8</i>	Hőmérséklet °C-ban/grillfókozat	Időtartam, perc
Pirítós készítése	Rostély	5		3 ¹	4 - 6

¹ A készüléket ne melegítse elő.

24 Szerelési útmutató

Vegye figyelembe ezeket az információkat a készülék összeszerelésénél.





24.1 Általános összeszerelési előírások

A készülék beépítésének megkezdése előtt tanulmányozza ezeket az utasításokat.

- A biztonságos használatot csakis a jelen útmutató alapján elvégzett szakszerű beszerelés garantálja. A hibás beszerelés miatti károkért a szerelő viseli a felelősséget.

- Az ajtó fogantyúját ne használja szállítási vagy beépítési célokra.
- Kicsomagolás után ellenőrizze a készüléket. Szállítási sérülés esetén ne csatlakoztassa.
- Üzembe helyezés előtt távolítsa el a csomagolóanyagokat és az öntapadós fóliát a sütőtérből és az ajtóról.
- A tartozékok beszereléséhez vegye figyelembe a szerelési útmutatót.
- A beépített bútoroknak 95 °C-ig, a szomszédos bútorlapoknak 70 °C-ig hőállóknak kell lenniük.

- A készüléket ne építse be dekor- vagy bútorajtó mögé. Túlhevülés miatti veszély áll fenn.
- A bútor kivágási munkáit a készülék behelyezése előtt kell elvégezni. Távolítsa el a forgácsot. Akadályozhatja az elektromos részek működését.
- A készülék csatlakozóaljzatának a vonalkázott felület  tartományában vagy a beépítendő területen kívül kell lennie. A nem rögzített bútorokat kereskedelmi forgalomban kapható szögvasal  rögzítse a falhoz.

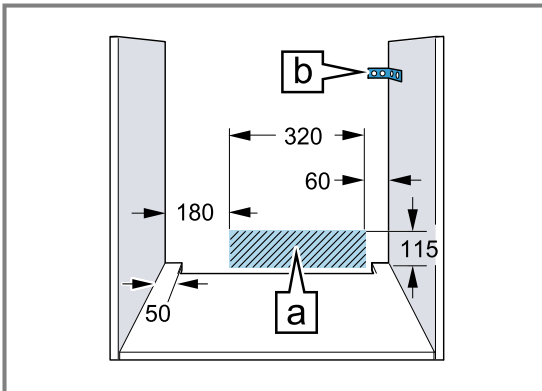

- A vágási sérülések megelőzése érdekében viseljen védőkesztyűt. A szerelésnél hozzáférhető részek széle éles lehet.
- Az ábrákon található méretek mm-ben vannak megadva.

FIGYELMEZTETÉS – Veszély: mágnesesség!

A kezelőfelület vagy a kezelőelemek állandó mágneseket tartalmaznak. Ezek befolyásolhatják az elektronikus implantátumok, pl. szívritmus-szabályozó vagy inzulinpumpa működését.

- ▶ Az elektronikus implantátumot viselő személyeknek szereléskor legalább 10 cm-es távolságot kell tartani a kezelőfelülettől vagy a kezelőelemektől.

FIGYELMEZTETÉS – Tűzveszély!

Meghosszabbított hálózati csatlakozóvezeték és nem engedélyezett adapterek használata veszélyes.

- ▶ Ne használjon többszörös csatlakozóaljzatot.

- ▶ Csak olyan tanúsított hosszabbító kábelt használjon, amely legalább 1,5 mm² keresztmetszetű és a vonatkozó nemzeti biztonsági előírásoknak megfelel.
- ▶ Ha a hálózati csatlakozóvezeték túl rövid, forduljon a vevőszolgálathoz.
- ▶ Csak a gyártó által engedélyezett adaptereket használjon.

FIGYELEM!

Ha a készüléket az ajtófogantyúnál fogva hordozza, akkor az letörhet. Az ajtófogantyú nem bírja el a készülék súlyát.

- ▶ A készüléket ne hordozza vagy tartsa az ajtófogantyúnál fogva.

24.2 Készülék méretek

Itt találja a készülék méreteit.

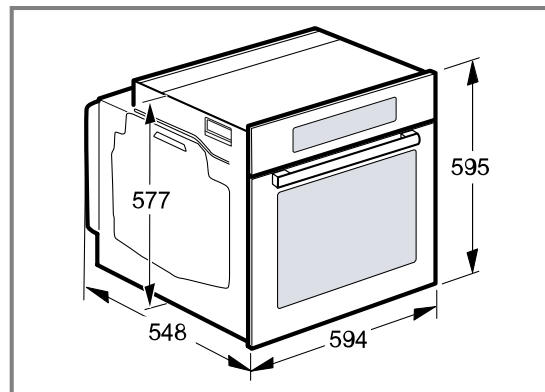

24.3 Beépítés munkalap alá

Munkalap alá történő beépítésnél vegye figyelembe a beépítési méreteket és a beépítési útmutatót.

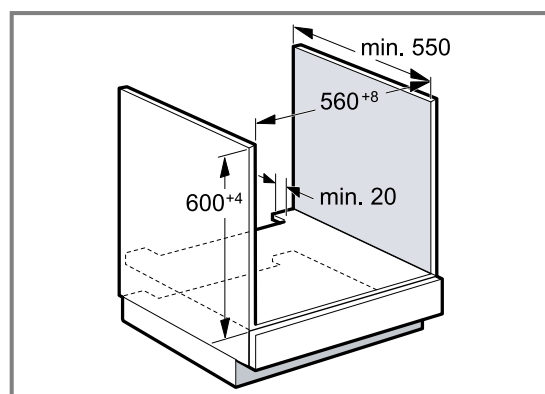

- A készülék szellőzéséhez az elválasztólapon egy szellőzőnyílásnak kell lennie.
- A munkalapot rögzíteni kell a beépítéshez használt bútorhoz.
- Vegye figyelembe a főzőlap összeszerelési útmutatóját, ha van.

24.4 Beszerelés főzőlap alá

Ha a készülék főzőfelület alá kerül beépítésre, be kell tartani a minimális méreteket (adott esetben az alapot is beleszámítva).

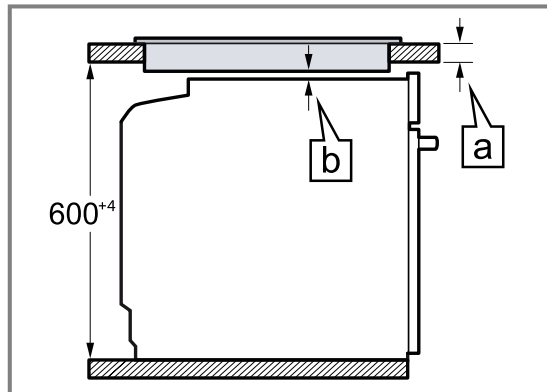

A szükséges minimális távolságból (b) adódik a minimális munkalapvastagság (a).

Főzőlap típusa	a) felületből kiemelkedő, mm-ben	a) felülettel szintben, mm-ben	b) mm-ben
Indukciós főzőlap	37	38	5
Teljes felületű indukciós főzőlap	47	48	5
Gáz főzőlap	27	38	5
Üvegkerámia főzőlap	27	30	2

24.5 Beépítés magas szekrénybe

Magas szekrénybe történő beépítésnél vegye figyelembe a beépítési méreteket és a beépítési útmutatót.

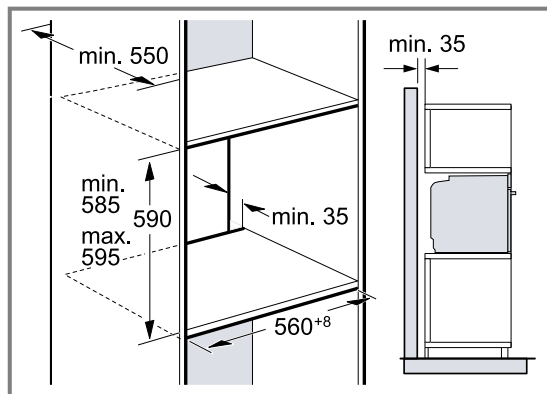

- A készülék szellőzéséhez az elválasztólapon egy szellőzőnyílásnak kell lennie.
- Ha a magas szekrénynek az elemhátfalakon kívül még egy hátfala van, akkor azt el kell távolítani.
- A készüléket csak olyan magasan építse be, hogy a tartozékot könnyedén ki lehessen venni.

24.6 Két készülék beépítése egymás fölé

Készülékét beépítheti egy másik készülék alá vagy fölé is. Egymás fölé történő beépítésnél vegye figyelembe a beépítési méreteket és a beépítési útmutatót.

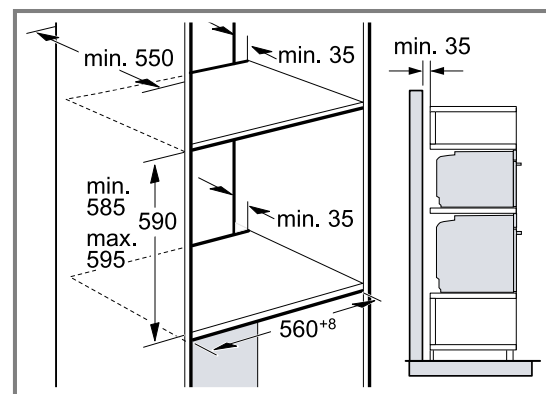

- A készülékek szellőzéséhez az elválasztólapon egy szellőzőnyílásnak kell lennie.
- Mindkét készülék megfelelő szellőzésének biztosításához egy legalább 200 cm² szellőzőnyílásra van szükség a lábazati részen. Ehhez a nyílászáró alját kell visszavágni vagy szellőzőrácsot kell felszerelni.

- Ügyeljen rá, hogy a légáramlás a vázlatnak megfelelően biztosított legyen.

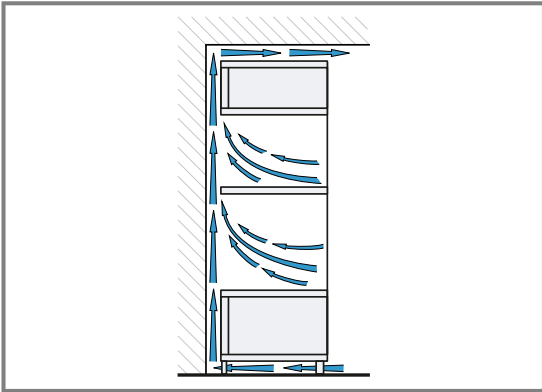

- A készüléket csak olyan magasan építse be, hogy a tartozékot könnyedén ki lehessen venni.

24.7 Sarokbeépítés

Sarokbeépítésnél vegye figyelembe a beépítési méreteket és a beépítési útmutatót.

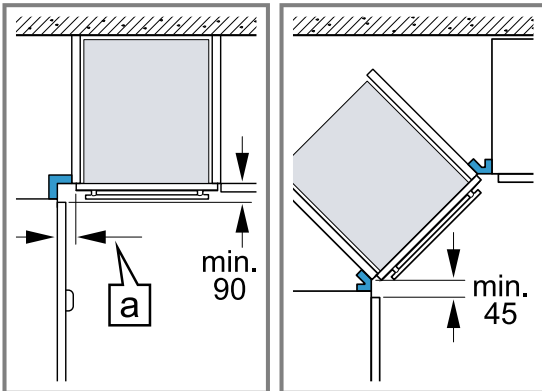

- Ahhoz, hogy a készülék ajtaját ki lehessen nyitni, a sarokbeépítésnél vegye figyelembe a minimális méreteket. A méret (a) függ a bútorlap és a fogantyú vastagságától.

24.8 Elektromos csatlakoztatás

A készülék biztonságos elektromos csatlakoztatása érdekében tartsa be ezeket az előírásokat.

- A készülék az I. érintésvédelmi osztálynak felel meg, és csak védővezető-csatlakozóval üzemeltethető.
- A biztosítékkiosztásnak meg kell felelnie a típustáblán megadott teljesítménynek és a helyi előírásoknak.
- A szerelési munkáknál a készüléknek feszültségmentesnek kell lennie.
- A készülék csak a készülékkel együtt szállított csatlakozóvezetékkel csatlakoztatható.
- A csatlakozóvezeték csatlakoztassa a készülék hátoldalához, amíg kattánó zajt nem hall. 3 m-es csatlakozóvezeték a vevőszolgáltatásnál kapható.
- A csatlakozóvezeték csak eredeti vezetékkel pótolható. Ez a vevőszolgáltatásnál kapható.
- Az érintésvédelmet a beszereléssel biztosítani kell.

A készülék elektromos csatlakoztatása védőérintkezős csatlakozóval

Megjegyzés: A készüléket csak előírászerűen felszerelt védőérintkezős dugaszolóaljzathoz szabad csatlakoztatni.

- ▶ A védőérintkezős csatlakozót dugja be a védőérintkezős dugaszolóaljzatba. Ha a készüléket beépítették, a hálózati csatlakozóvezeték dugójának szabadon hozzáférhetőnek kell lennie. Ha a szabad hozzáférés nem lehetséges a hálózati csatlakozóhoz, akkor a fix csatlakoztatás során minden pólusra vonatkozó leválasztó berendezést kell beszerezni a kialakítási előírásoknak megfelelően.

A készülék elektromos csatlakoztatása védőérintkezős csatlakozó nélkül

Megjegyzés: A készüléket csak hivatalos engedéllyel rendelkező szakember csatlakoztathatja. Hibás csatlakoztatás miatt keletkezett károokra nem vonatkozik a garancia.

A fix csatlakoztatás során minden pólusra vonatkozó leválasztó berendezést kell beszerezni a kialakítási előírásoknak megfelelően.

1. Azonosítsa be a fázis- és a semleges („nullás”) vezetékét a csatlakozóaljzatban. Hibás csatlakoztatás esetén a készülék megsérülhet.
2. A bekötési ábra szerint csatlakoztassa a készüléket. A feszültséget lásd a típustáblában.
3. A hálózati csatlakozóvezeték ereit a színkódolásnak megfelelően kell csatlakoztatni:
 - zöld-sárga = védővezető ⊕
 - kék = nulla
 - barna = fázis (külső vezető)

24.9 A készülék beszerelése

1. A készüléket tolja be teljesen és igazítsa középre.

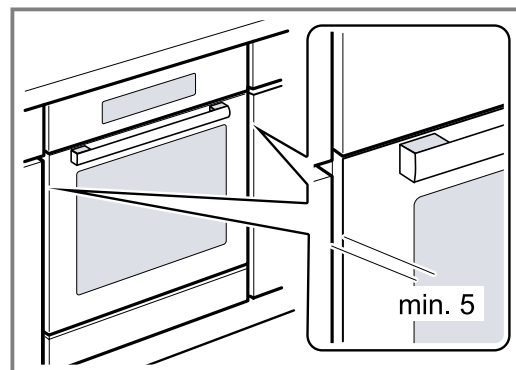

2. Csavarozza be a készüléket.

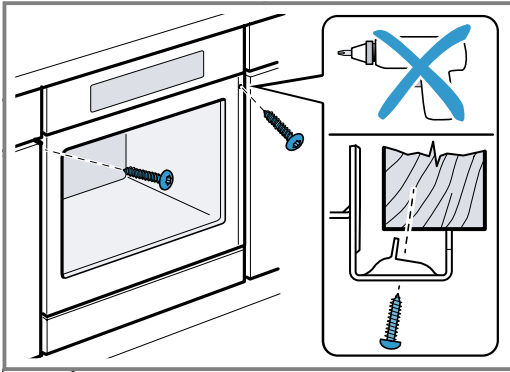

3. Fogantyú nélküli kialakítású konyhánál függőleges fogantyúlécz esetén:

- Helyezzen fel egy megfelelő kitöltő elemet ①, amely eltakarja az esetlegesen előforduló éles széleket és ezáltal megteremti a biztonságos szerelés feltételeit.
- Az összecsavározáshoz ② fúrja elő az alumíniumprofilokat.
- A megfelelő csavarral rögzítse a készüléket ③.

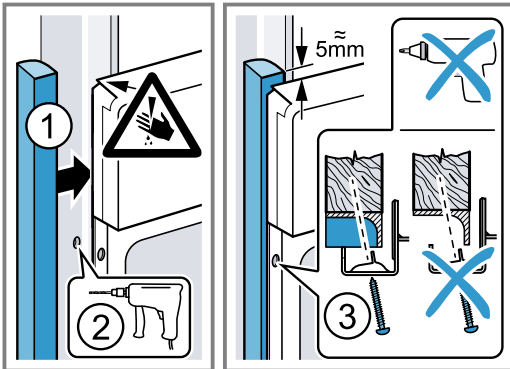

Megjegyzés: A munkalap és a készülék közötti rést ne zárja le szegélyléccel.

A készülékszekrény oldalfalaira tilos hő ellen védő léceket szerelni.

24.10 A készülék kiserelése

1. Feszültségmentesítse a készüléket.
2. Csavarja ki a rögzítőcsavarokat.
3. Kissé emelje fel a készüléket és teljesen húzza ki.



Thank you for buying a Bosch Home Appliance!

Register your new device on MyBosch now and profit directly from:

- **Expert tips & tricks for your appliance**
- **Warranty extension options**
- **Discounts for accessories & spare-parts**
- **Digital manual and all appliance data at hand**
- **Easy access to Bosch Home Appliances Service**

Free and easy registration – also on mobile phones:

www.bosch-home.com/welcome

BOSCH
HOME APPLIANCES
SERVICE

Looking for help? You'll find it here.

Expert advice for your Bosch home appliances, help with problems or a repair from Bosch experts.

Find out everything about the many ways Bosch can support you:

www.bosch-home.com/service

Contact data of all countries are listed in the attached service directory.

BSH Hausgeräte GmbH

Carl-Wery-Straße 34

81739 München, GERMANY

www.bosch-home.com

A Bosch Company



9001650185 (020205)

hu