



BOSCH

Register your
new device on
MyBosch now and
get free benefits:
[bosch-home.com/
welcome](https://www.bosch-home.com/welcome)



Universal kitchen machine

MUM9...

[en]	Instruction manual	Universal kitchen machine	7
[pl]	Instrukcja obsługi	Uniwersalny robot kuchenny	19
[cs]	Návod k použití	Univerzální kuchyňský robot	32
[sk]	Návod na obsluhu	Univerzálny kuchynský robot	44
[sl]	Navodila za uporabo	Univerzalni multipraktik	56
[hr]	Uputa za uporabu	Univerzalni kuhinjski stroj	68
[sr]	Uputstvo za upotrebu	Univerzalna kuhinjska mašina	80
[sq]	Udhëzuesi i përdorimit	Pajisje universale për kuzhinë	92
[hu]	Használati utasítás	Univerzális konyhai gép	104
[ro]	Instrucțiuni de utilizare	Robot de bucătărie universal	116
[bg]	Ръководство за употреба	Универсален кухненски робот	128
[ar]	إرشادات الاستخدام	ماكينة المطبخ	152

A

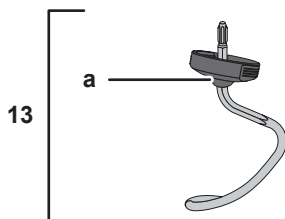
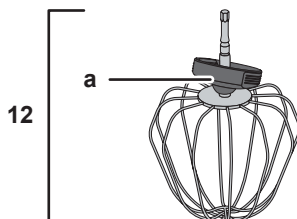
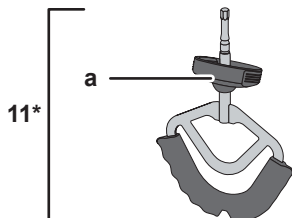
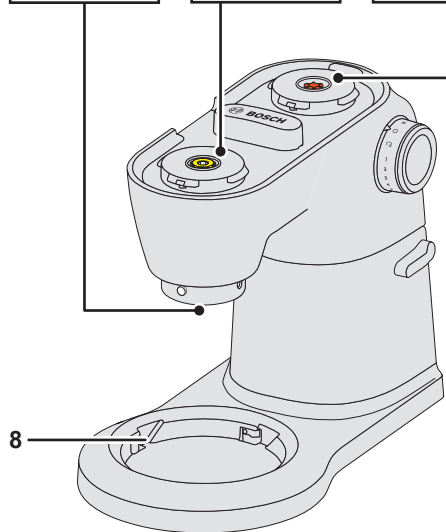
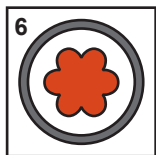
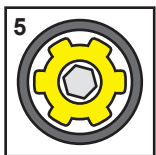
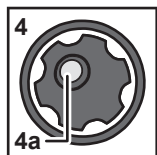
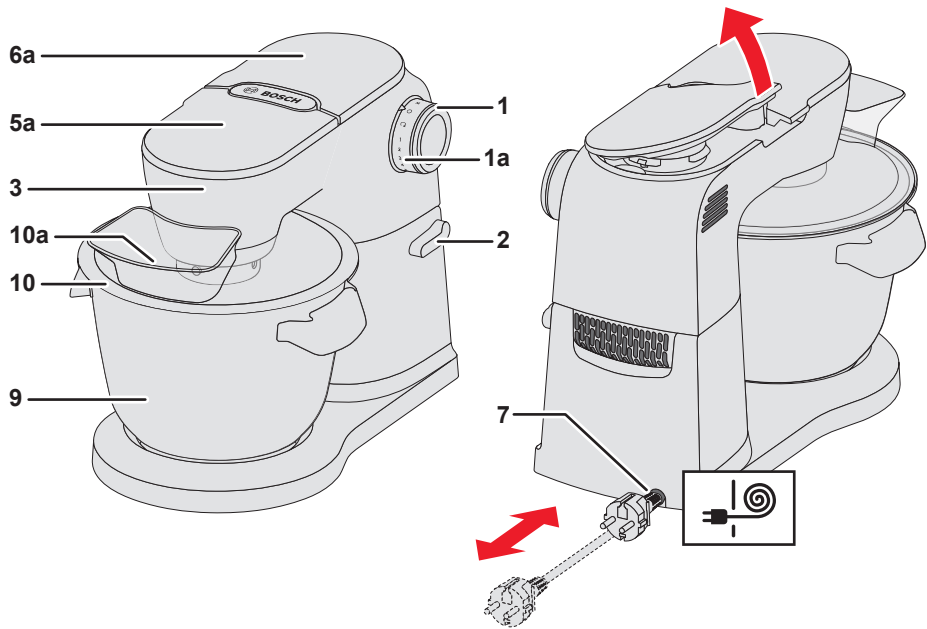

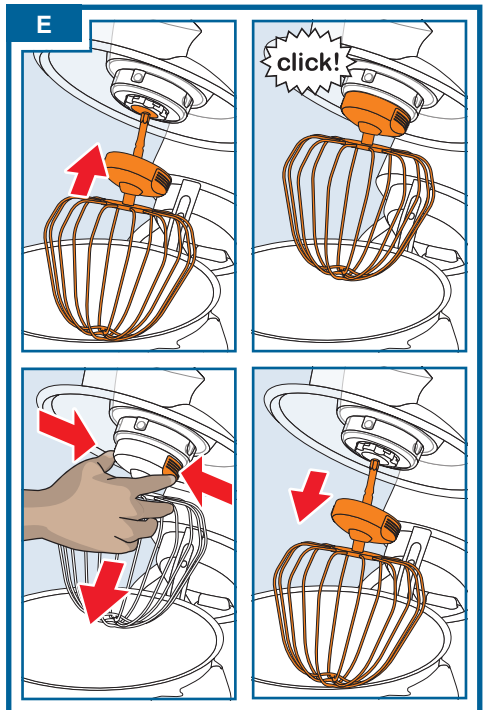
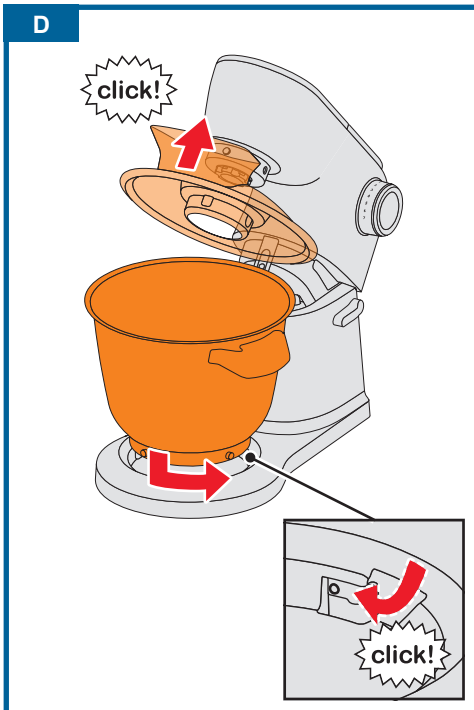
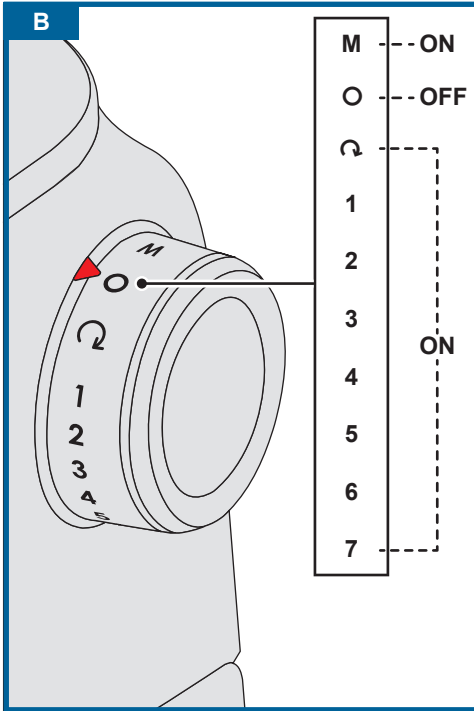

F



1

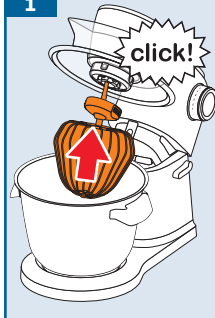

2

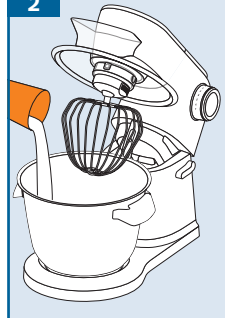

3



4

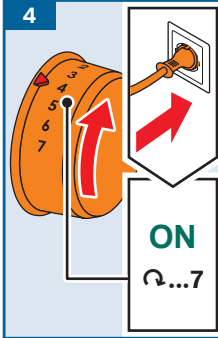

5

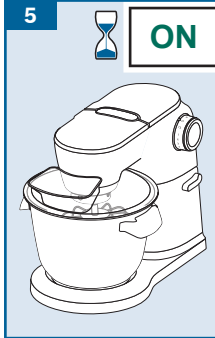

6

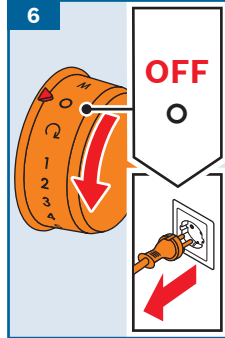

7

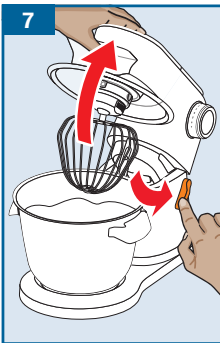

8

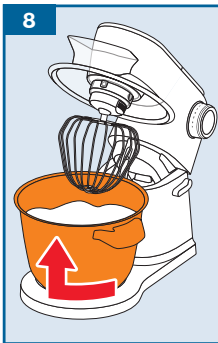

9

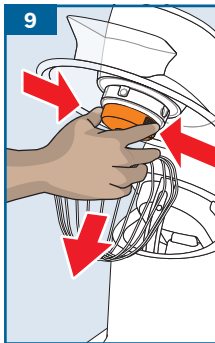

10

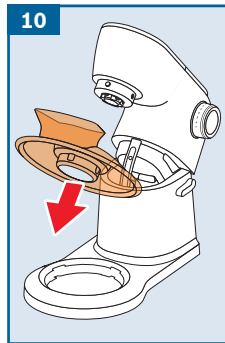





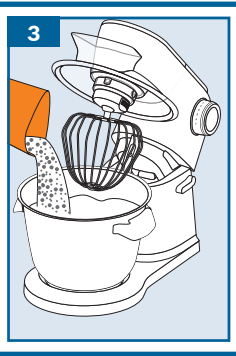
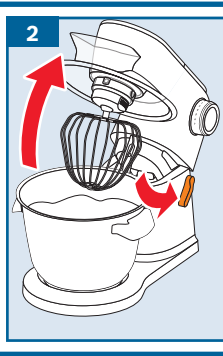
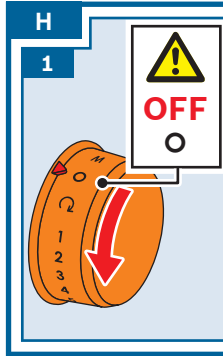

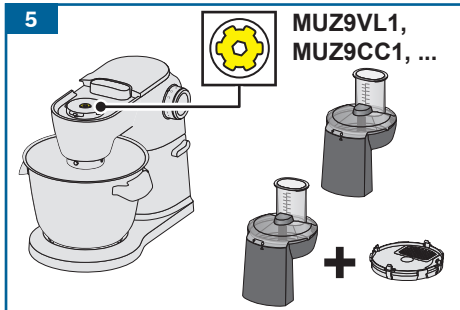
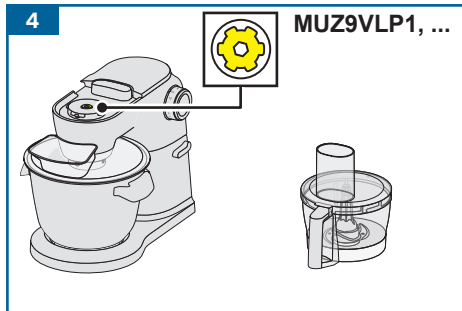
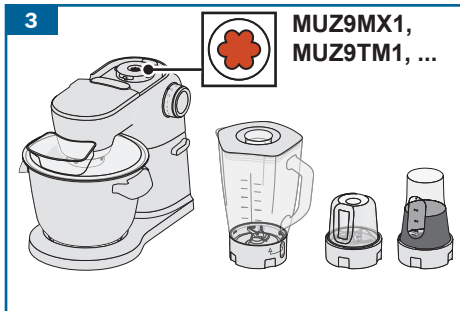
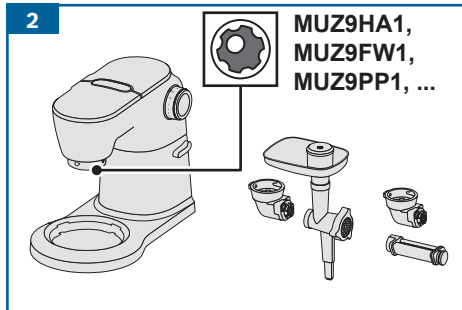
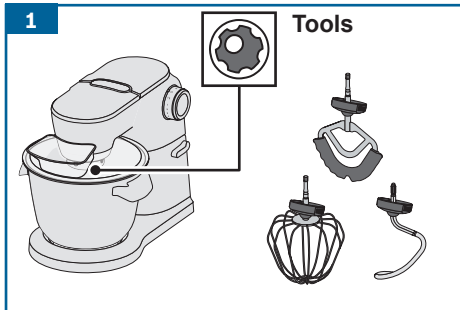

11





I → www.bosch-home.com



J				
	✓	✓	✓	✓
	⚠ X	✓	✓	✓
	⚠ X	✓	✓	✓

K

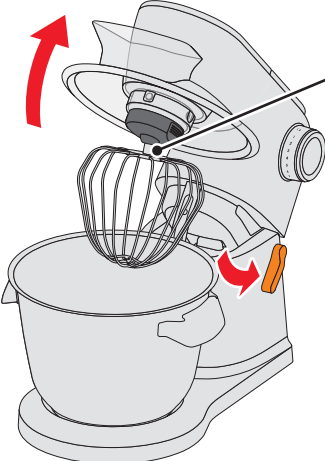

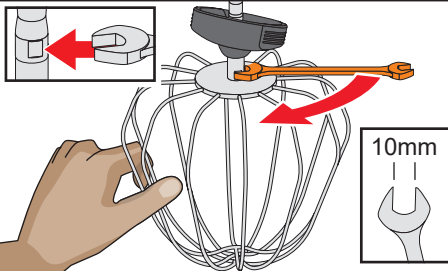

10mm

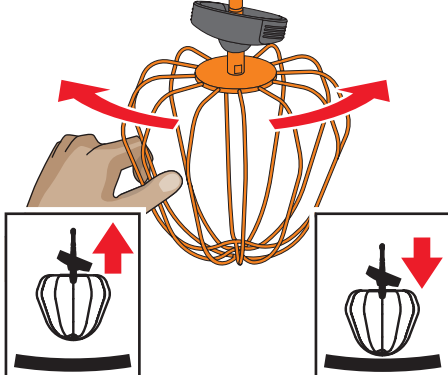

Intended use

This appliance is intended for domestic use only. Use the appliance only for processing normal amounts of food and for normal amounts of time for domestic use. Do not exceed permitted maximum quantities. → “Recipes” see page 13

The appliance is suitable for mixing, kneading and beating food. The appliance must not be used for processing other substances or objects. Additional applications are possible if the accessories approved by the manufacturer are used. Only use the appliance with approved genuine parts and accessories. Never use the accessory parts for other appliances.

Only use the appliance indoors at room temperature and up to 2000 m above sea level.

Important safety information

Read and follow the instruction manual carefully and keep for later reference! Enclose these instructions when you give this appliance to someone else. If the instructions for correct use of the appliance are not observed, the manufacturer’s liability for any resulting damage will be excluded.

This appliance can be used by persons with reduced physical, sensory or mental capabilities or lack of experience and/or knowledge if they have been given supervision or instruction concerning use of the appliance in a safe way and if they understand the hazards involved. Keep children away from the appliance and connecting cable and do not allow them to use the appliance. Do not let children play with the appliance. Cleaning and user maintenance must not be performed by children.

Risk of electric shock and fire!

- The appliance may only be connected to a power supply with alternating current via a correctly installed socket with earthing. Ensure that the protective conductor system of the domestic supply has been correctly installed.
- Connect and operate the appliance only in accordance with the specifications on the rating plate. Do not use the appliance if the power cord and/or appliance are damaged. Only our customer service may repair the appliance, e.g. by replacing a damaged power cord, in order to avoid hazards.
- Never connect the appliance to timer switches or remote-controllable sockets. Never leave the appliance unattended while it is switched on!

- Do not place the appliance on or near hot surfaces, e.g. hobs. The power cord must not come into contact with hot parts or be pulled across sharp edges.
- Never immerse the base unit in water or place it in the dishwasher. Do not steam-clean the appliance. Do not use the appliance with damp hands.
- After each use, whenever the appliance is unsupervised, prior to assembly, prior to disassembly, prior to cleaning and in the event of an error, the appliance must always be disconnected from the mains.

Risk of injury!

- Before replacing accessories or additional parts which move during operation, the appliance must be switched off and disconnected from the power supply.
- Whenever the swivel arm is lowered, do not reach into the housing to avoid your fingers or hands getting caught. Do not adjust the swivel arm while the appliance is switched on.
- Only use tools when the bowl is inserted, the lid is fitted and the protective drive covers are in place! When using accessories, fit the bowl, lid and drive covers according to the instructions!
- While operating the appliance, never reach into the bowl or filling shaft with your hands. Do not insert any objects (e.g. wooden spoon) into the bowl or filling shaft. Keep hands, hair, clothing and other utensils away from rotating parts. After switching off, the drive continues for a short time. Wait until the drive has come to a standstill.
- Never use tools and accessories or 2 accessories at the same time. When using the accessories, follow the individual operating instructions enclosed.
- When using accessories, observe the colour coding marked on the drives and accessories.

Risk of suffocation!

Do not allow children to play with packaging material.

Caution!

- We recommend that the appliance is never switched on for longer than is necessary to process the ingredients. Do not operate at no-load.
- Your work surface should be easily accessible, resistant to moisture, firm, flat, dry and large enough to prevent any harm from splashing and to let you work unhindered.

Important!

It is essential to clean the appliance thoroughly after each use or after it has not been used for an extended period. → “Cleaning and maintenance” see page 13

Congratulations on the purchase of your new Bosch appliance. You can find further information about our products on our website.

www.bosch-home.com

Our appliances continuously undergo further development. For this reason individual functions may differ from these instructions. In this case check whether a newer version of these instructions is available on our website.

Contents

Intended use.....	7
Important safety information.....	7
Overview.....	9
Before using for the first time.....	10
Parts and operating controls.....	10
Use of tools.....	11
Use of accessories.....	12
Cleaning and maintenance.....	13
Recipes.....	13
Re-adjustment of tools.....	14
Safety systems.....	15
Troubleshooting.....	15
Disposal.....	16
Guarantee.....	16
Accessories.....	16

Overview

→ Fig. 

Base unit

- 1 **Rotary switch**
 - a Setting dial
- 2 **Release button**
- 3 **Swivel arm**
- 4 **Main drive (black)**
 - a Opening for inserting tools
- 5 **Front drive (yellow)**
 - a Protective drive cover
- 6 **Rear drive (red)**
 - a Protective drive cover
- 7 **Cable storage compartment**
- 8 **Recesses for bowl**

Bowl

- 9 **Stainless steel mixing bowl**
- 10 **Lid**
 - a Filling shaft

Tools

- 11 **Professional flexible beating whisk ***
 - a Protective cap with eject buttons
- 12 **Professional stirring whisk**
 - a Protective cap with eject buttons
- 13 **Kneading hook**
 - a Protective cap with eject buttons

* Depending on the model

Note: Your kitchen machine comes with additional accessories depending on the model.

Before using for the first time

Before the new appliance can be used, it must be fully unpacked, cleaned and checked.

Caution!

Never operate a damaged appliance!

- Remove the base unit and all accessories from the packaging and dispose of all packing materials.
- Check that all the parts are present and examine them for obvious damage.

→ Fig. A

- Thoroughly clean and dry all parts before using for the first time.
→ "Cleaning and maintenance" see page 13

Parts and operating controls

Colour coding

The drives have different colours (black, yellow and red). This colour coding system can also be found on the accessories. Only use accessories for the drive with the same colour.

Drives

→ Fig. A

The appliance has 3 different drives.

Main drive, black (4)

For using tools or for using accessories with a bevel gear.



Front drive, yellow (5)

For using accessories with a yellow connector.



Rear drive, red (6)

For using accessories with a red connector.



Protective drive covers (5a and 6a)

For covering unused drives.

Further information: → "Accessories" see page 16

Rotary switch

→ Fig. B



The rotary switch is used to select the required speed or to switch the appliance off. The appliance will no longer switch on if there is an error in appliance operation, if the electronic fuses trip or the appliance has a defect.

Settings

M	Instantaneous switching at maximum speed / fast. Hold down switch for required duration.
O	Stop / Switch off
↺	Function "Folding in" at minimum speed / very slow.
1...7	Speed settings 1: low speed / slow 7: maximum speed / fast

Tools

→ Fig. A

Professional flexible beating whisk



For stirring dough, e.g. cake mixture or mousse. For folding in cream or beaten egg white.

Professional stirring whisk



For beating egg white, whipping cream and stirring light dough, e.g. sponge mixture.

Kneading hook



For kneading heavy dough (e.g. yeast dough) and for folding in ingredients which are not supposed to be chopped (e.g. raisins, chocolate chips).

Recommended speeds	
	For folding in and mixing different ingredients gently (e.g. folding in beaten egg whites)
1-2	For stirring and mixing ingredients
3	For kneading heavy dough with the kneading hook
5-7	For stirring and whipping ingredients (e.g. whipped cream) with the professional flexible beating whisk or the professional stirring whisk
M	Not suitable when using tools.

Re-adjustment of tools

The appliance is factory-set so the professional stirring whisk almost touches the bottom of the bowl to ensure that ingredients are mixed together perfectly. If the tools touch the bottom of the bowl or are too far from it, the gap can be easily corrected.

→ “Re-adjustment of tools” see page 14

Swivel arm

→ Fig. 

The swivel arm is moved up to insert or to remove a tool or the bowl. The swivel arm features an “EasyArm Lift” function, which supports the upward movement of the swivel arm.

Bowl and lid

→ Fig. 

The appliance comes with a special bowl, which is securely attached to the base unit through insertion and rotation. The lid is secured to the swivel arm and opens automatically when the swivel arm is raised.

Inserting and removing tools

→ Fig. 

The tools are equipped with eject buttons on the protective cap which are used to facilitate removal of the tools.

Insert tool: Insert the tool into the main drive until it locks into place. The drive is then covered by the protective cap.

Remove tool: Press both eject buttons until the tool is released. Take the tool out of the drive.

Cable storage compartment



The appliance is equipped with a cable storage compartment. The length of the power cord can be adjusted as required by pulling it out or pushing it back.

Safety systems

The appliance has various safety systems.

→ “Safety systems” see page 15

Use of tools

Risk of injury!

- Do not insert the mains plug until all preparations for working with the appliance are complete.
- While operating the appliance, never reach into the bowl or filling shaft.
- Do not operate the appliance without the lid in place.
- Always wait for the drive to come to a standstill before moving the swivel arm or changing tools.
- For safety reasons always fit the protective drive covers on the front and rear drive.

Preparation

- Place the base unit on a smooth, clean and stable surface.
- Pull the power cord out to the required length.
- Press the release button and raise the swivel arm to the stop.
- Place the lid with the filling shaft at the front on the main drive.
- Insert the bowl. When doing so, use the recesses on the base unit.
- Turn the bowl anticlockwise until it locks into place.

Important!

The appliance cannot be switched on unless the bowl has been inserted correctly.

→ Image sequence

1. Depending on the processing task, select the professional flexible beating whisk, professional stirring whisk or kneading hook → “Tools” see page 10.
Insert the tool into the main drive until it locks into place. The drive is then covered by the protective cap.
2. Put the ingredients to be processed in the bowl.
3. Press the release button and push the swivel arm down until it locks into place.

Risk of injury!

Carefully lower the swivel arm! Make sure you do not get your hands or fingers caught.

Operating the appliance

4. Plug the mains plug into the mains. Set the rotary switch to the required setting. Recommended speeds: → “Tools” see page 10
5. Process the ingredients until you achieve the required result.
6. Turn the rotary switch to **O**. Wait until the drive comes to a standstill. Disconnect the mains plug.
7. Press the release button and raise the swivel arm to the stop.
8. Turn the bowl clockwise until it can be raised. Remove the bowl.
9. Press both eject buttons until the tool is released. Take the tool out of the drive.
10. Take the lid off the drive.
11. Clean all parts immediately after use.
→ “Cleaning and maintenance” see page 13

Note: Please also use our application examples to familiarise yourself with your new appliance and its functions.

→ “Recipes” see page 13

Adding more ingredients

More ingredients can also be added during processing.

→ Fig.

- While the appliance is running, carefully add more ingredients through the filling shaft in the lid.

Risk of injury!

While operating the appliance, never reach into the bowl or filling shaft with your hands. Do not insert any objects (e.g. wooden spoon) into the bowl or filling shaft.

→ Image sequence

1. To add large quantities or ingredients, turn the rotary switch to **O** and wait for the machine to come to a standstill.
2. Press the release button and raise the swivel arm to the stop.
3. Add the ingredients directly to the bowl.
 - Press the release button and push the swivel arm down until it locks into place. Continue processing your ingredients.
→ “Operating the appliance” see page 12

Use of accessories

Your kitchen machine offers a number of accessories that significantly extend its functions. Depending on the model, certain accessories are already included in the scope of supply. If an accessory is not included, it can be purchased via trade stockists or customer service.

→ “Accessories” see page 16

Preparation for accessories

The base unit requires different preparation depending on the accessory.

- Place the base unit on a smooth, clean and stable surface.
- Pull the power cord out to the required length.
- Prepare the base unit as shown depending on the accessory.

→ Fig. ■

1. Preparation for tools.
 2. Preparation for accessories on black drive with bevel gear and accessory used in place of the bowl.
 3. Preparation for accessory on red drive, for example blender or multi-chopper.
 4. Preparation for accessory on yellow drive without outlet opening for food, e.g. multi-blender or citrus press.
 5. Preparation for accessory on yellow drive with outlet opening for food, e.g. continuous-feed shredder.
- Observe yellow, red or black marking on drive and accessory. → "Colour coding" see page 10
 - Always secure unused drives with protective drive covers.
 - See the separate instructions for the individual accessory for all further steps.

Cleaning and maintenance

The appliance and the tools used must be thoroughly cleaned after each use.

→ Fig. ■

⚠ Risk of electric shock!

- Unplug the appliance before cleaning it.
- Never immerse the base unit in liquids and do not clean in the dishwasher.
- Do not steam-clean the appliance.

Caution!

- Do not use any cleaning agents containing alcohol or spirits.
- Do not use any sharp, pointed or metal objects.
- Do not use abrasive cloths or cleaning agents.
- Do not wedge plastic parts in the dishwasher as they could become permanently deformed.

Cleaning the base unit

- Remove the protective drive covers.
- Wipe the base unit and drive covers with a soft, damp cloth and dry off.

Cleaning the bowl and tools

- You can clean the bowl, lid and tools with a detergent solution and a soft cloth or sponge, or put them in the dishwasher.
- Allow all parts to dry.

Recipes

Whipped cream

- 200-1500 g
- Whip the cream with the professional stirring whisk for 1½ to 4 minutes at setting 7, depending on the quantity and properties of the cream.



Egg whites

- 2-12 egg whites
- Beat the egg whites with the professional stirring whisk for 4 to 6 minutes at setting 7.



Sponge mixture

Basic recipe

- 3 eggs
- 3-4 tbsp hot water
- 150 g sugar
- 1 sachet vanilla sugar
- 150 g flour
- 50 g cornflour
- Baking powder if required
- Beat the ingredients (except the flour and cornflour) with the professional stirring whisk for approx. 4-6 minutes at setting 7 until frothy.
- Turn the rotary switch to setting 1 and spoon in the sifted flour and cornflour within approx. ½ to 1 minute and mix.



Maximum quantity: 2x basic recipe

Cake mixture

Basic recipe

- 3-4 eggs
- 200-250 g sugar
- 1 pinch salt
- 1 sachet vanilla sugar or peel from ½ lemon
- 200-250 g butter or margarine (room temperature)
- 500 g flour
- 1 sachet baking powder
- 150 ml milk



- Mix all ingredients with the professional flexible beating whisk for approx. ½ minute at setting **2**, and then for approx. 2-3 minutes at setting **7**.

Maximum quantity: 2½ x basic recipe

Shortcrust pastry

Basic recipe

- 125 g butter (room temperature)
- 100-125 g sugar
- 1 egg
- 1 pinch salt
- A little lemon peel or vanilla sugar
- 250 g flour
- Baking powder if required



- Mix all ingredients with the professional flexible beating whisk for about ½ minute at setting **2**, then for about 2-3 minutes at setting **6**.

From 500 g flour:

- Knead ingredients with the kneading hook for about ½ minute at setting **1**, then for about 3-4 minutes at setting **3**.



Maximum quantity: 4x basic recipe

Yeast dough

Basic recipe

- 500 g flour
- 1 egg
- 80 g fat (room temperature)
- 80 g sugar
- 200-250 ml lukewarm milk
- 25 g fresh yeast or 1 packet dried yeast
- Peel from ½ lemon
- 1 pinch salt
- Mix all ingredients with the kneading hook for approx. ½ minute at setting **1**, then for approx. 3-6 minutes at setting **3**.



Maximum quantity: 3x basic recipe

Pasta dough

Basic recipe

- 500 g flour
- 250 g eggs (approx. 5x)
- 2-3 tbsp (20-30 g) cold water as required
- Mix all ingredients for about 3 to 5 minutes at setting **3** until a dough forms.



Maximum quantity: 1,5 x basic recipe

Bread dough

Basic recipe

- 1000 g flour
- 3 sachets dried yeast
- 2 tsp salt
- 660 ml warm water



- Mix all ingredients with the kneading hook for approx. ½ minute at setting **1**, then for approx. 4-5 minutes at setting **3**.

Maximum quantity: 1,5 x basic recipe

Re-adjustment of tools

⚠ Risk of injury!

Pull out the mains plug before re-adjusting.

Caution!

Only re-adjust tools in small steps. It must be possible to completely lower the swivel arm, and when doing so, the tools should not catch on the bottom or on the edge of the bowl. The optimum distance between the tools and the bowl is 3 mm.

→ Image sequence

- Insert the professional stirring whisk and check the current setting.
- Press the release button and raise the swivel arm to the stop.
- Hold the tool with your hand. Release the lock nut in a clockwise direction using a spanner wrench (10 mm).
- Adjust the distance to the bowl by turning the tool (1 whole turn corresponds to a height adjustment of 1 mm).

Turn anticlockwise:

Distance to bowl is reduced.

Turn clockwise:

Distance to bowl is increased.

- Press the release button and push the swivel arm down until it locks into place.
- Check the tool distance. The optimum distance between the tools and the bowl is 3 mm. Adjust if necessary.
- Once the distance is perfectly adjusted, press the release button and move the swivel arm back.
- Hold the tool with your hand. Turn the lock nut in an anticlockwise direction using a spanner wrench (10 mm).

Safety systems

Start lock-out

The appliance can only be switched on if the bowl has been inserted and turned until it locked into place, or if an accessory has been secured to the main drive with the bevel gear, and if the swivel arm is locked into the lower position.

Automatic power-on safety lock

If the power is interrupted, the appliance remains switched on, but the motor does not start again when power is restored. To switch back on, first turn the rotary switch to **O**, and then switch on again.

Overload protection

The overload fuse will switch the motor off automatically during operation. One possible cause may be processing too much food at once.

Swivel arm protection device

The swivel arm will not unlock and move if an accessory is fitted to the rear drive.

Troubleshooting

Note: The appliance will no longer switch on if there is an error in appliance operation, if the electronic fuses trip or the appliance has a defect. First try to eliminate the problem which has occurred with the help of the following information.

Caution!

If a fault cannot be eliminated, please contact customer service.

Fault

Appliance does not start.

Remedy

- Check the power supply.
- Check the mains plug.
- Check the swivel arm.
Correct position? Locked into place?
- Turn the bowl until the stop.
- The automatic power-on safety lock is activated. Turn the rotary switch to **O** and then back to the required setting.

Fault

Appliance switches off during use. The overload protection device is activated. Too much food has been processed either at the same time or for too long a period.

Remedy

- Turn the rotary switch to **O**.

⚠ Risk of injury!

Disconnect the mains plug.

- Reduce the processing quantity.
- Allow the appliance to cool down to room temperature.
- Do not exceed permitted maximum quantities. → "Recipes" see page 13

Fault

The release button was inadvertently pressed while the drive was running. The swivel arm moves up. The drive switches off.

Remedy

- Turn the rotary switch to **O**.
- Press the release button and push the swivel arm down until it locks into place.
- Set the rotary switch to the required speed again.

Disposal



Dispose of packaging in an environmentally-friendly manner. This appliance is labelled in accordance with European Directive 2012/19/EU concerning used electrical and electronic appliances (waste electrical and electronic equipment – WEEE). The guideline determines the framework for the return and recycling of used appliances as applicable throughout the EU. Please ask your specialist retailer about current disposal facilities.



Guarantee







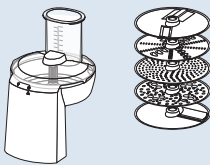
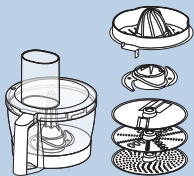
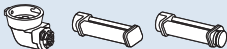

The guarantee conditions for this appliance are as defined by our representative in the country in which it is sold. Details regarding these conditions can be obtained from the dealer from whom the appliance was purchased. The bill of sale or receipt must be produced when making any claim under the terms of this guarantee.

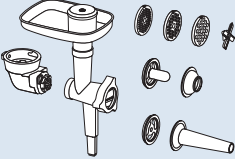

Changes reserved.

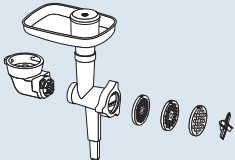
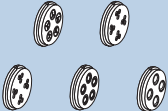
Accessories

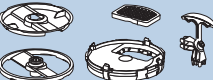
Accessories and spare parts can be purchased via trade stockists or customer service. As the product range is being constantly extended, it is possible that there are additional accessories which are not listed here. In this case go to www.bosch-home.com to see the latest accessories that are available.

Accessory	Designation	Description
	MUZ9VL1	Continuous-feed shredder For cutting, shredding and grating fruit, vegetables and other foods.
	MUZ9VLP1	Multimixer with citrus press For chopping herbs, vegetables, apples and meat, for grating carrots, radishes, cheese, nuts and chilled chocolate. For squeezing oranges, lemons and grapefruits.
	MUZ9PP1	Pasta press For making sheets of dough and tagliatelle.
	MUZ9TM1	Multi-chopper-Set For grinding and chopping small quantities of spices, cereals, coffee or sugar. For cutting and chopping meat, fish, hard cheese, herbs, fruit, vegetables, nuts or chocolate. For mixing liquid or semi-solid food, for cutting/chopping raw fruit and vegetables, frozen fruit and puréeing food.

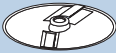
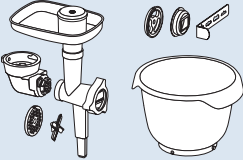
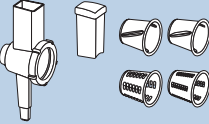
Accessory	Designation	Description
	MUZ9HA1	<p>Mincer with sausage stuffing and kebbe attachment</p> <p>For cutting fresh meat for steak tartare or meat loaf. For stuffing sausages. For making dough or minced meat pockets.</p>
	MUZ9MX1	<p>Blender</p> <p>For mixing drinks, puréeing fruit and vegetables, preparing mayonnaise, chopping fruit/nuts and crushing ice cubes, for puréeing and mixing soups and sauces.</p>
	MUZ9ER1	<p>Stainless steel mixing bowl with handles</p> <p>The bowl can be used to process up to 3500 g cake mixture.</p>
	MUZ9KR1	<p>Plastic mixing bowl with handles</p> <p>The bowl can be used to process up to 3500 g cake mixture.</p>
	MUZ9FW1	<p>Mincer</p> <p>For cutting fresh meat for steak tartare or meat loaf.</p>
	MUZ9PP2	<p>Pasta inserts for MUZ9HA1 and MUZ9FW1</p> <p>For making pasta. 5 different shapes available.</p>
	MUZ9SV1	<p>Whirl insert for MUZ9HA1 and MUZ9FW1</p> <p>For making whirls. 4 different shapes available.</p>
	MUZ9CC1	<p>Dicer for MUZ9VL1</p> <p>For cutting food into cube shapes.</p>
	MUZ9PS1	<p>Chipper disc for MUZ9VL1</p> <p>For slicing raw potatoes for chips.</p>

Accessory	Designation	Description
	<p>MUZ9SC1</p>	<p>Professional Supercut reversible disc for MUZ9VL1 and MUZ9VLP1 For cutting fruit and vegetables into thick or thin slices. Particularly suitable for very soft or very fibrous food.</p>
	<p>MUZ9BS1</p>	<p>“Baking Sensation” accessory set The set contains the following parts: MUZ9FW1 meat mincer (with perforated disc medium, 5 mm), MUZ9SV1 whirl insert, MUZ9KR1 plastic mixing bowl.</p>
	<p>MUZ9RV1</p>	<p>Shredding attachment For cutting up and shredding food.</p>
	<p>MUZ9AD1</p>	<p>Bevel gear for MUZ9RV1 Available separately if no bevel gear of another accessory is available.</p>

Użytkowanie zgodne z przeznaczeniem

Urządzenie jest przeznaczone wyłącznie do użytku w gospodarstwie domowym i podobnych otoczeniach. Używać urządzenia tylko do przygotowywania produktów w ilościach typowych dla gospodarstw domowych i przez czas typowy dla gospodarstw domowych. Nie przekraczać maksymalnie dopuszczalnej ilości produktów (patrz „Przepisy kulinarne“).

Urządzenie nadaje się do mieszania, zagniatania oraz ubijania produktów spożywczych. Urządzenia nie wolno używać do przetwarzania innych substancji i przedmiotów. Przy zastosowaniu wyposażenia dopuszczonego przez producenta możliwe są dodatkowe zastosowania. Urządzenia używać tylko z dopuszczonymi, oryginalnymi częściami i akcesoriami. Nigdy nie używać akcesoriów przeznaczonych do innego urządzenia. Urządzenia wolno używać tylko w pomieszczeniach przy temperaturze pokojowej i na wysokości nie większej niż 2000 m nad poziomem morza.

Ważne wskazówki dotyczące bezpieczeństwa

Należy dokładnie przeczytać instrukcję obsługi, stosować się do niej i starannie ją przechowywać! Przekazując urządzenie innej osobie należy dołączyć do niego niniejszą instrukcję. Niezastosowanie się do wskazówek prawidłowego korzystania z urządzenia wyklucza odpowiedzialność producenta za wynikłe szkody.

To urządzenie może być obsługiwane przez osoby ograniczonych zdolnościach fizycznych, sensorycznych lub umysłowych oraz osoby nie posiadające wystarczającego doświadczenia i/lub wiedzy pod warunkiem, że pozostają one pod nadzorem lub zostały pouczone o sposobie bezpiecznego korzystania z urządzenia i zrozumiały związane z tym zagrożenia. Nie dopuszczać dzieci do urządzenia i przewodu zasilającego i nie pozwalać im na obsługiwanie urządzenia. Dzieciom nie wolno bawić się urządzeniem. Dzieciom nie wolno czyścić urządzenia ani wykonywać przewidzianych dla użytkownika czynności konserwacyjnych.

⚠ Niebezpieczeństwo porażenia prądem i pożaru!

- Urządzenie musi być podłączone do sieci elektrycznej prądu zmiennego poprzez prawidłowo zainstalowane gniazdo z uziemieniem. Proszę się upewnić, że układ przewodów ochronnych domowej instalacji elektrycznej jest wykonany zgodnie z przepisami.
- Urządzenie należy podłączyć i użytkować zgodnie z parametrami podanymi na tabliczce znamionowej. Urządzenia można używać tylko wtedy, gdy elektryczny przewód zasilający i samo urządzenie nie są uszkodzone. W celu wykluczenia zagrożeń zlecać naprawy urządzenia, takie jak np. wymianę uszkodzonego przewodu zasilającego, tylko naszemu autoryzowanemu serwisowi.
- Nigdy nie podłączać urządzenia do automatycznych wyłączników czasowych lub do zdalnie sterowanych gniazdek sieciowych. Zawsze nadzorować pracę urządzenia!
- Nie stawiać urządzenia na gorących powierzchniach, np. palnikach kuchenek elektrycznych, ani w ich pobliżu. Wykluczyć kontakt przewodu zasilającego z gorącymi elementami i nie ciągnąć go przez ostre krawędzie.
- Korpusu urządzenia nigdy nie zanurzać w wodzie ani nie myć w zmywarce do naczyń. Nie stosować myjek parowych. Nigdy nie używać urządzenia z mokrymi rękami.
- Urządzenie musi być odłączane od sieci po każdym użyciu, w razie braku nadzoru, przed złożeniem, rozłożeniem i rozpoczęciem czyszczenia oraz w przypadku wystąpienia usterki.

⚠ Niebezpieczeństwo zranienia!

- Przed wymianą elementów wyposażenia lub części dodatkowych, które znajdują się w ruchu podczas pracy urządzenia, należy koniecznie wyłączyć urządzenie i wyjąć wtyczkę z gniazdka sieciowego.
- Podczas opuszczania ramienia nie wkładać ręki do obudowy, aby uniknąć przycięcia palców. Nie zmieniać położenia ramienia urządzenia, jeżeli urządzenie jest włączone.
- Narzędzia użytkować tylko z ustawioną na miejsce miską, umieszczoną pokrywą oraz założoną pokrywą osłaniającą napęd! W przypadku stosowania akcesoriów, miskę, pokrywę i pokrywę osłaniającą napęd instalować zgodnie z instrukcją!
- Podczas pracy nigdy nie wkładać palców do miski, ani do otworu wysypowego. Nie wkładać żadnych przedmiotów do miski, ani do otworu wysypowego (np. łyżki). Nie zbliżać do wirujących części rąk, włosów, ubrania oraz innych przyborów osobistego użytku. Po wyłączeniu urządzenia napęd pracuje jeszcze przez krótki czas. Zaczekać, aż napęd całkowicie się zatrzyma.

- Nie używać równocześnie narzędzia i końcówki z akcesoriów lub 2 końcówek z akcesoriów. Przy stosowaniu wyposażenia przestrzegać wskazówek zawartych w niniejszej instrukcji obsługi, jak również w instrukcjach dołączonych do wyposażenia.
- Podczas używania akcesoriów zwracać uwagę na kolorowe oznaczenia, umieszczone na akcesoriach i napędzie.

⚠ Niebezpieczeństwo uduszenia!

Nie zezwalać dzieciom na zabawę opakowaniem, a szczególnie folią.

⚠ Uwaga!

- Zaleca się nie pozostawiać włączonego urządzenia dłużej niż to konieczne do obróbki produktów spożywczych. Nie włączać pustego urządzenia.
- Miejsce pracy powinno być łatwo dostępne, odporne na wilgoć, stabilne, równe, suche i wystarczająco duże, aby uniknąć uszkodzeń spowodowanych odpryskami i można było pracować bez przeszkód.

⚠ Uwaga!

Urządzenie należy koniecznie czyścić po każdym użyciu lub po dłuższym okresie nieużywania. → „Czyszczenie i konserwacja”
patrz strona 25

Serdecznie gratulujemy Państwu zakupu nowego urządzenia marki Bosch.

Dalsze informacje dotyczące naszych produktów znajdą Państwo na naszej stronie internetowej.

www.bosch-home.com

Stale udoskonalamy nasze urządzenia.

Dlatego może się zdarzyć, że poszczególne funkcje różnią się od podanych w niniejszej instrukcji. W takim przypadku należy sprawdzić, czy nowsza wersja tej instrukcji jest dostępna na naszej stronie internetowej

Spis treści

Użytkowanie zgodne z przeznaczeniem ..	19
Ważne wskazówki dotyczące bezpieczeństwa	19
Opis urządzenia.....	22
Przed pierwszym użyciem	22
Części i elementy obsługowe	22
Stosowanie narzędzi	24
Stosowanie akcesoriów	25
Czyszczenie i konserwacja.....	25
Przepisy kulinarne	26
Precyzyjne ustawianie narzędzi	27
Systemy zabezpieczające	28
Usuwanie usterek	28
Ekologiczna utylizacja	29
Gwarancja	29
Akcesoria.....	30

Opis urządzenia

→ Rysunek

Korpus urządzenia

- 1 **Przełącznik obrotowy**
 - a Skala regulacji
- 2 **Przycisk zwalniający**
- 3 **Ramię urządzenia**
- 4 **Napęd główny (czarny)**
 - a Otwór do zamocowania końcówek
- 5 **Napęd przedni (żółty)**
 - a Pokrywa osłaniająca napęd
- 6 **Napęd tylny (czerwony)**
 - a Pokrywa osłaniająca napęd
- 7 **Schówek na kabel**
- 8 **Wycięcia pod miskę**

Miska

- 9 **Miska do mieszania ze stali nierdzewnej**
- 10 **Pokrywa**
 - a Otwór wysypowy

Narzędzia

- 11 **Końcówka do mieszania „Profi Flexi“****
 - a Osłona z przyciskami wysuwania
- 12 **Profesjonalna końcówka do ubijania**
 - a Osłona z przyciskami wysuwania
- 13 **Hak do zagniatania**
 - a Osłona z przyciskami wysuwania

* w zależności od modelu

Wskazówka: w zależności od modelu robot kuchenny jest wyposażony w dodatkowe akcesoria.

Przed pierwszym użyciem

Przed rozpoczęciem użytkowania należy rozpakować, wyczyścić i sprawdzić urządzenie.

Uwaga!

Nigdy nie użytkować uszkodzonego urządzenia!

- Wyjąć z opakowania korpus urządzenia i wszystkie akcesoria oraz usunąć opakowanie.
- Sprawdzić wszystkie części pod kątem kompletności i widocznych uszkodzeń.
 - **Rysunek **
- Przed pierwszym użyciem dokładnie umyć i wysuszyć wszystkie części.
 - „Czyszczenie i konserwacja” patrz strona 25

Części i elementy obsługowe

Oznakowanie kolorami

Napędy są oznaczone różnymi kolorami (czarnym, żółtym i czerwonym). Te same oznaczenia można znaleźć również na elementach akcesoriów. Akcesoria należy stosować tylko na napędzie o tym samym kolorze.

Napędy

→ Rysunek

Urządzenie dysponuje 3 różnymi napędami.

Napęd główny, czarny (4)

Do stosowania narzędzi lub akcesoriów z przekładnią kątową.



Napęd przedni, żółty (5)

Do stosowania akcesoriów z żółtym elementem łączącym.



Napęd tylny, czerwony (6)

Do stosowania akcesoriów z czerwonym elementem łączącym.



Pokrywa osłaniająca napęd (5a oraz 6a)

Do zakrycia niewykorzystywanego napędu.

Pozostałe informacje: → „Akcesoria” patrz strona 30

Przełącznik obrotowy

→ Rysunek B

Przełącznik obrotowy służy do wybierania żądanej prędkości lub do wyłączenia urządzenia. W przypadku wystąpienia błędu w obsłudze urządzenia, zadziałania elektronicznego zabezpieczenia lub awarii urządzenia, nie jest możliwe włączenie urządzenia.



Ustawienia

M	Włączenie chwilowe z najwyższą prędkością obrotową / szybko. Przełącznik przytrzymać żądany czas.
O	Stop / wyłączenie
	Funkcja „ostrożnie wymieszać“ z najniższą prędkością obrotową / bardzo powoli.
1...7	Zakresy prędkości 1: niska liczba obrotów / powoli, 7: najwyższa liczba obrotów / szybko

Narzędzia

→ Rysunek A

Końcówka do mieszania „Profi Flexi“

Do mieszania ciast, np. ciasta kruchego albo kremu Mousse. Do ostrożnego wymieszania piany z białek i śmietany



Profesjonalna końcówka do ubijania

Do ubijania piany z białek, śmietany i lekkich ciast, np. ciasta biszkoptowego.



Hak do zagniatania

Do zagniatania ciężkich ciast (np. ciasta drożdżowego) i do mieszania dodatków, które nie powinny być rozdrobnione (np. rodzzynek, wiórek czekoladowych).



Zalecane prędkości

	Do ostrożnego i łagodnego mieszania różnych składników (np. wymieszania z ubitym białkiem)
1-2	Do mieszania składników
3	Do wyrabiania ciężkich ciast za pomocą haka do zagniatania
5-7	Do mieszania i ubijania składników (np. bitej śmietany) za pomocą końcówki do mieszania „Profi Flexi“ lub profesjonalnej końcówki do ubijania
M	Nie nadaje się do użycia narzędzi!

Precyzyjne ustawianie narzędzi

Urządzenie jest tak ustawione fabrycznie, że profesjonalna końcówka do ubijania prawie dotyka dna miski, aby składniki zostały optymalnie wymieszane. Jeżeli jednak końcówka dotyka dna miski lub jest zbyt od niego odsunięta, to odstęp można łatwo skorygować. → „Precyzyjne ustawianie narzędzi” patrz strona 27

Ramię urządzenia

→ Rysunek C

Ramię odchyła się do góry, aby można było włożyć lub wyjąć końcówkę i miskę. Ramię urządzenia jest wyposażone w funkcję „EasyArm Lift“ wspomagającą podnoszenie ramienia.



Miska i pokrywa

→ Rysunek D

Urządzenie jest dostarczane ze specjalną miską, którą łączy się z korpusem poprzez włożenie i obrócenie. Pokrywa jest umocowana do ramienia urządzenia i otwiera się automatycznie podczas podnoszenia ramienia.

Mocowanie i wyjmowanie narzędzi

→ Rysunek E

Narzędzia mają przy osłonie przyciski wysuwania, które służą do łatwego wyjmowania narzędzia.

Mocowanie narzędzia: wsunąć narzędzie w napęd główny aż do zatrzaśnięcia. Osłona zakrywa napęd.

Wymowianie narzędzia: nacisnąć oba przyciski wysuwania, aż nastąpi zwolnienie narzędzia. Wyjąć narzędzie z napędu.

Schówek na kabel

Urządzenie jest wyposażone w schówek na kabel. Długość kabla daje się regulować poprzez jego wyciąganie lub wsuwanie.



Systemy zabezpieczające

Urządzenie dysponuje różnymi systemami zabezpieczającymi. → „Systemy zabezpieczające” patrz strona 28

Stosowanie narzędzi

⚠ Niebezpieczeństwo zranienia!

- Włożyć wtyczkę do gniazdka sieciowego dopiero wtedy, gdy wszystkie przygotowania do pracy z urządzeniem zostały zakończone.
- Podczas pracy nigdy nie wkładać palców do miski oraz otworu wyspowego.
- Pracować tylko z założoną pokrywą.
- Przed podniesieniem ramienia lub wymianą narzędzi koniecznie odczekać aż do zatrzymania się napędu.
- Ze względów bezpieczeństwa koniecznie stosować pokrywy osłaniające napęd przedni i tylny.

Przygotowanie

- Postawić korpus urządzenia na gładkiej, czystej i stabilnej powierzchni.
- Wyciągnąć kabel na żądaną długość.
- Nacisnąć przycisk zwalniający blokadę i podnieść ramię urządzenia aż do oporu.
- Pokrywę z otworem wyspowym skierowanym do przodu wsunąć na napęd główny.
- Włożyć na miejsce miskę. Zwrócić przy tym uwagę na wycięcia w korpusie urządzenia.
- Obrócić miskę aż do zatrzaśnięcia w kierunku przeciwnym do ruchu wskazówek zegara.

Uwaga!

Urządzenia nie da się włączyć, jeżeli miska nie jest prawidłowo włożona.

→ Cykl rysunków

1. Zależnie od rodzaju obróbki wybrać końcówkę do mieszania „Profi Flexi“, profesjonalną końcówkę do ubijania lub hak do zagniatania → „Narzędzia” patrz strona 23. Wsunąć narzędzie w napęd główny aż do zatrzaśnięcia. Osłona zakrywa napęd.
2. Włożyć do miski składniki przeznaczone do przetworzenia.
3. Nacisnąć przycisk zwalniający blokadę i opuścić ramię urządzenia aż do zatrzaśnięcia.

⚠ Niebezpieczeństwo zranienia!

Ramię urządzenia opuszczać ostrożnie! Uważać, aby nie przyciąć palców lub rąk.

Obsługa urządzenia

4. Włożyć wtyczkę do gniazdka. Przełącznik obrotowy nastawić na żądany zakres. Zalecane prędkości: → „Narzędzia” patrz strona 23
5. Składniki tak długo wyrabiać, aż do uzyskania pożądanego rezultatu.
6. Ustawić przełącznik obrotowy na **O**. Poczekać, aż napęd się zatrzyma. Wyciągnąć z gniazdka wtyczkę sieciową.
7. Nacisnąć przycisk zwalniający blokadę i podnieść ramię urządzenia aż do oporu.
8. Obrócić miskę w kierunku zgodnym z ruchem wskazówek zegara, aż da się unieść. Zdjąć miskę.
9. Nacisnąć oba przyciski wysuwania, aż nastąpi zwolnienie narzędzia. Wyjąć narzędzie z napędu.
10. Zdjąć pokrywę z napędu.
11. Wszystkie części oczyścić natychmiast po użyciu. → „Czyszczenie i konserwacja” patrz strona 25

Wskazówka: skorzystaj z naszych przykładów zastosowań, aby lepiej poznać nowe urządzenie i jego funkcje. → „Przepisy kulinarne” patrz strona 26

Dodawanie składników

Podczas przetwarzania można dodawać również dalsze składniki.

→ Rysunek

- Podczas pracy urządzenia dodawać dalsze składniki ostrożnie przez otwór wyspowy w pokrywie.

Niebezpieczeństwo zranienia!

Podczas pracy nigdy nie wkładać palców do miski, ani do otworu wyspowego. Nie wkładać żadnych przedmiotów (np. łyżki) do miski, ani do otworu wyspowego.

→ Cykl rysunków

1. Aby dodać większe ilości lub składniki, ustawić przełącznik obrotowy na  i odczekać do zatrzymania się napędu.
2. Nacisnąć przycisk zwalniający blokadę i podnieść ramię urządzenia aż do oporu.
3. Włożyć składniki bezpośrednio do miski.
 - Nacisnąć przycisk zwalniający blokadę i opuścić ramię urządzenia aż do zatrzaśnięcia. Przetwarzać dalej składniki. → „Obsługa urządzenia” patrz strona 24

Stosowanie akcesoriów

Do robota kuchennego przewidziano szereg akcesoriów, które pozwalają znacznie rozszerzyć funkcjonalność urządzenia.

W zależności od modelu, określone akcesoria stanowią już wyposażenie standardowe. Jeżeli jakiś element wyposażenia nie występuje w wyposażeniu standardowym, można go dokupić w sklepach lub za pośrednictwem naszego serwisu. → „Akcesoria” patrz strona 30

Przygotowanie do pracy z akcesoriami

Korpus urządzenia wymaga odpowiedniego przygotowania, w zależności od zastosowanego elementu wyposażenia.

- Postawić korpus urządzenia na gładkiej, czystej i stabilnej powierzchni.
- Wyciągnąć kabel na żądaną długość.

- Przygotować korpus urządzenia w zależności od elementu wyposażenia, jak pokazano na rysunku.

→ Rysunek

1. Przygotowanie do pracy z narzędziami.
2. Przygotowanie do pracy z końcówkami mocowanymi do czarnego napędu z przekładnią kątową oraz z elementami umieszczanymi zamiast miski.
3. Przygotowanie do pracy z akcesoriami mocowanymi do czerwonego napędu, na przykład z mikserem lub uniwersalnym rozdrabniaczem.
4. Przygotowanie do pracy z akcesoriami mocowanymi do żółtego napędu bez wylotu dla produktów spożywczych, na przykład z mikserem uniwersalnym lub wyciskarką do cytrusów.
5. Przygotowanie do pracy z akcesoriami mocowanymi do żółtego napędu z wylotem dla produktów spożywczych, na przykład z rozdrabniaczem z tarczami tnącymi.
 - Zwracać uwagę na żółte, czerwone i czarne oznaczenia, umieszczone na napędzie i akcesoriach. → „Oznakowanie kolorami” patrz strona 22
 - Zawsze osłaniać nieużywane napędy pokrywami ochronnymi.
 - Opis wszystkich dalszych czynności można znaleźć w odpowiedniej instrukcji obsługi poszczególnych akcesoriów.

Czyszczenie i konserwacja

Urządzenie i wykorzystane narzędzia muszą być dokładnie oczyszczone po każdym użyciu. → Rysunek 

Niebezpieczeństwo porażenia prądem!

- Przed przystąpieniem do czyszczenia odłączyć wtyczkę od gniazdka sieciowego.
- Nigdy nie zanurzać korpusu urządzenia w cieczach ani nie myć go w zmywarce do naczyń.
- Nie stosować myjek parowych.

Uwaga!

- Nie używać środków czyszczących zawierających alkohol lub spirytus.
- Nie używać ostrych, spiczastych czy metalowych przedmiotów.
- Nie stosować szorstkich ściereczek ani środków do szorowania.
- Zwrócić uwagę na to, aby elementów z tworzywa sztucznego nie ścisnąć w zmywarce, ponieważ mogą ulec trwałej deformacji!

Czyszczenie korpusu urządzenia

- Zdjąć pokrywę osłaniającą napęd.
- Korpus urządzenia i pokrywy osłaniające napędy wytrzeć miękką, wilgotną szmatką, a następnie wysuszyć.

Czyszczenie miski i narzędzia

- Miskę, pokrywę i narzędzia myć wodą z dodatkiem płynu do mycia naczyń miękką ściereczką lub gąbką albo w zmywarce.
- Wszystkie części pozostawić do wyschnięcia.

Przepisy kulinarne

Bitą śmietana

- 200-1500 g
- Śmietanę ubijać profesjonalną końcówką do ubijania na zakresie **7** przez 1½ do 4 minut-zależnie od ilości i właściwości śmietany.



Piana z białek

- 2-12 białek z jaj
- Białka ubijać profesjonalną końcówką do ubijania przez 4 do 6 minut na zakresie **7**.



Ciasto biszkoptowe

Przepis podstawowy

- 3 jajka
- 3-4 łyżki gorącej wody
- 150 g cukru
- 1 opakowanie cukru waniliowego
- 150 g mąki
- 50 g mąki ziemniaczanej
- ewentualnie proszek do pieczenia



- Podane składniki (oprócz mąki i mąki ziemniaczanej) ubijać profesjonalną końcówką do ubijania przez ok. 4-6 minut na zakresie **7**, aż do mocnego spienienia.
- Nastawić przełącznik obrotowy na zakres **1** i mieszając dalej przez ok. ½ do 1 minuty dodawać łyżkami przez otwór wyspowy przesianą mąkę i mąkę ziemniaczaną.

Maksymalna ilość: 2 x przepis podstawowy

Ciasto ucierane

Przepis podstawowy

- 3-4 jaja
- 200-250 g cukru
- 1 szczypta soli
- 1 torebka cukru waniliowego lub otarta skórka z ½ cytryny
- 200-250 g masła lub margaryny (o temperaturze pokojowej)
- 500 g mąki
- 1 torebka proszku do pieczenia
- 150 ml mleka
- Podane składniki mieszać końcówką do mieszania „Profi Flexi” przez ok. ½ minuty na zakresie **2**, następnie ok. 2-3 minuty na zakresie **7**.



Maksymalna ilość: 2½ x przepis podstawowy

Ciasto kruche

Przepis podstawowy

- 125 g masła (o temperaturze pokojowej)
- 100-125 g cukru
- 1 jajko
- 1 szczypta soli
- trochę otartej skórki cytrynowej lub cukru waniliowego
- 250 g mąki
- ewentualnie proszek do pieczenia
- Podane składniki mieszać końcówką do mieszania „Profi Flexi” przez ok. ½ minuty na zakresie **2**, następnie przez ok. 2-3 minuty na zakresie **6**.



Powyżej 500 g mąki:

- Składniki mieszać hakiem do zagniatania przez ok. ½ minuty na zakresie **1**, następnie ok. 3-4 minuty na zakresie **3**.



Maksymalna ilość: 4 x przepis podstawowy

Ciasto drożdżowe**Przepis podstawowy**

- 500 g mąki
- 1 jajko
- 80 g tłuszczu (o temperaturze pokojowej)
- 80 g cukru
- 200-250 ml letniego mleka
- 25 g świeżych drożdży lub 1 paczka drożdży suszonych
- otarta skórka z ½ cytryny
- 1 szczypta soli
- Podane składniki mieszać hakiem do zagniatania przez ok. ½ minuty na zakresie **1**, następnie przez ok. 3-6 minuty na zakresie **3**.



Maksymalna ilość: 3 x przepis podstawowy

Ciasto na makaron**Przepis podstawowy**

- 500 g mąki
- 250 g jajek (ok. 5 sztuk)
- w razie potrzeby 2-3 łyżki stołowe (20-30 g) zimnej wody
- Wszystkie składniki zagniatać na ciasto ok. 3 do 5 minut na zakresie **3**.



Maksymalna ilość: 1,5 x przepis podstawowy

Ciasto chlebowe**Przepis podstawowy**

- 1000 g mąki
- 3 opakowanie suszonych drożdży
- 2 łyżeczki soli
- 660 ml ciepłej wody
- Podane składniki mieszać hakiem do zagniatania przez ok. ½ minuty na zakresie **1**, następnie przez ok. 4-5 minuty na zakresie **3**.



Maksymalna ilość: 1,5 x przepis podstawowy

Precyzyjne ustawianie narzędzi**⚠ Niebezpieczeństwo zranienia!**

Przed przystąpieniem do ustawiania odłączyć wtyczkę od gniazdka sieciowego.

Uwaga!

Precyzyjne ustawianie narzędzi wykonywać tylko w małych krokach. Ramię urządzenia musi dać się całkowicie opuścić, a narzędzia nie mogą przy tym ocierać o dno i krawędź miski. Optymalny odstęp narzędzi od miski wynosi 3 mm.

→ Cykl rysunków

- Sprawdzić aktualne ustawienie za pomocą profesjonalnej końcówki do ubijania.
- Nacisnąć przycisk zwalniający blokadę i podnieść ramię urządzenia aż do oporu.
- Przytrzymać narzędzie jedną ręką. Poluzować nakrętkę kontrującą kluczem płaskim (10 mm), obracając zgodnie z ruchem wskazówek.
- Ustawić odstęp do miski obracając narzędzie (1 pełen obrót odpowiada zmianie wysokości o 1 mm).

Obracanie w kierunku przeciwnym

do ruchu wskazówek: odstęp do miski zmniejsza się.

Obracanie w kierunku zgodnym

z ruchem wskazówek: odstęp do miski zwiększa się.

- Nacisnąć przycisk zwalniający blokadę i opuścić ramię urządzenia aż do zatrzaśnięcia.
- Sprawdzić odstęp narzędzia. Optymalny odstęp narzędzi od miski wynosi 3 mm. W razie potrzeby odstęp wyregulować.
- Jeżeli ustawiony odstęp jest optymalny, to nacisnąć przycisk zwalniający blokadę i przechylić ramię urządzenia.
- Przytrzymać narzędzie jedną ręką. Dokręcić nakrętkę kontrującą kluczem płaskim (10 mm), obracając przeciwnie do ruchu wskazówek.

Systemy zabezpieczające

Blokada włączenia

Urządzenie daje się włączyć tylko wówczas, gdy miska jest założona i obrócona aż do zatrzaśnięcia lub gdy do napędu głównego jest umocowana końcówka z przekładnią kątową oraz ramię urządzenia jest zablokowane w położeniu dolnym.

Zabezpieczenie przed ponownym włączeniem

W przypadku przerwy w dopływie prądu, urządzenie pozostaje włączone, lecz silnik nie zacznie ponownie pracować, gdy zasilanie zostanie przywrócone. W celu ponownego włączenia urządzenia, najpierw ustawić przełącznik obrotowy na **O**, następnie włączyć urządzenie.

Zabezpieczenie przed przeciążeniem

Zabezpieczenie przed przeciążeniem wyłącza silnik samoczynnie podczas użytkowania. Przyczyną może być przetwarzanie zbyt dużych ilości produktów.

Zabezpieczenie ramienia urządzenia

Ramię urządzenia nie da się odblokować i podnieść, jeżeli na tylnym napędzie jest umieszczona przystawka.

Usuwanie usterek

Wskazówka: w przypadku wystąpienia błędu w obsłudze urządzenia, zadziałania elektronicznego zabezpieczenia lub awarii urządzenia, nie jest możliwe włączenie urządzenia. Proszę najpierw spróbować usunąć występujący problem w oparciu o niniejsze wskazówki.

Uwaga!

Jeżeli w opisany sposób nie da się usunąć występujących usterek, proszę zwrócić się do naszego autoryzowanego punktu serwisowego.

Usterka

Urządzenie nie zaczyna pracować.

Sposób usunięcia

- Sprawdzić zasilanie elektryczne.
- Sprawdzić wtyczkę.
- Sprawdzić ramię urządzenia. Czy ramię jest we właściwej pozycji? Czy zatrzaśnięto się?
- Dokręcić miskę aż do oporu.
- Zabezpieczenie przed ponownym włączeniem jest aktywne. Ustawić przełącznik obrotowy na **O**, a następnie z powrotem przestawić na żądany zakres.

Usterka

Urządzenie wyłącza się podczas pracy. System zabezpieczający przed przeciążeniem jest aktywny. Poddano jednoczesnemu przetwarzaniu za dużą ilość składników lub czas pracy był zbyt długi.

Sposób usunięcia

- Ustawić przełącznik obrotowy na **O**.

⚠ Niebezpieczeństwo zranienia!

Wyciągnąć z gniazdka wtyczkę sieciową.

- Zmniejszyć ilość miksowanych składników.
- Poczekać, aż urządzenie ostygnie do temperatury pokojowej.
- Nie przekraczać maksymalnie dopuszczalnej ilości produktów!
 - ➔ „Przepisy kulinarne” patrz strona 26

Usterka

Podczas pracy napędu został przypadkowo naciśnięty przycisk zwalniania blokady. Ramię urządzenia podnosi się do góry. Napęd wyłącza się.

Sposób usunięcia

- Ustawić przełącznik obrotowy na **O**.
- Nacisnąć przycisk zwalnający blokadę i opuścić ramię urządzenia aż do zatrzaśnięcia.
- Przełącznik obrotowy ponownie ustawić na żadaną prędkość.

Ekologiczna utylizacja



To urządzenie jest oznaczone zgodnie z Dyrektywą Europejską 2012/19/UE oraz polską Ustawą z dnia 11 września 2015 r. „O zużyтым sprzęcie elektrycznym i elektronicznym” (Dz.U. z dn. 23.10.2015 poz. 11688) symbolem przekreślonego kontenera na odpady. Takie oznakowanie informuje, że sprzęt ten, po okresie jego użytkowania nie może być umieszczany łącznie z innymi odpadami pochodzącymi z gospodarstwa domowego. Użytkownik jest zobowiązany do oddania go prowadzącym zbieranie zużytego sprzętu elektrycznego i elektronicznego. Prowadzący zbieranie, w tym lokalne punkty zbiórki, sklepy oraz gminne jednostka, tworzą odpowiedni system umożliwiający oddanie tego sprzętu. Właściwe postępowanie ze zużyтым sprzętem elektrycznym i elektronicznym przyczynia się do uniknięcia szkodliwych dla zdrowia ludzi i środowiska naturalnego konsekwencji, wynikających z obecności składników niebezpiecznych oraz niewłaściwego składowania i przetwarzania takiego sprzętu.

Gwarancja



Urządzenie objęte gwarancją. Dystrybutor/gwarant: BSH Sprzęt Gospodarstwa Domowego Sp. z o.o., Al. Jerozolimskie 183, 02-222 Warszawa. Czas trwania gwarancji: 24 miesiące od wydania rzeczy pierwszemu kupującemu. Terytorialny zasięg ochrony gwarancyjnej: Polska. Konieczny dowód zakupu. Uprawnienia przysługujące kupującemu: usunięcie wady fizycznej, a jeżeli to nie jest możliwe – dostarczenie rzeczy wolnej od wady. Gwarancja nie wyłącza, nie ogranicza ani nie zawiesza uprawnień kupującego wynikających z przepisów o rękojmi za wady rzeczy sprzedanej. Dalsza treść oświadczenia gwarancyjnego (wraz z wyłączeniami z napraw gwarancyjnych) dostępna na stronie internetowej: www.bosch-home.pl/gwarancja. Gwarant udostępni treść oświadczenia gwarancyjnego również na piśmie lub e-mailem – w tym celu oraz w celu skorzystania z uprawnień z gwarancji prosimy o kontakt z infolinią: +48 42 271 5555 (opłata wg stawek operatora).





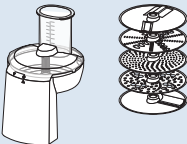
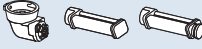

Zmiany zastrzeżone.

Akcesoria

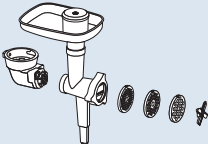
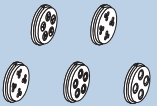
Akcesoria i części zamienne można nabyć w handlu oraz w serwisie. Ponieważ asortyment stale się rozwija, obecnie mogą występować kolejne akcesoria, tutaj nie wymienione.

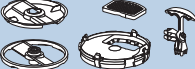
Zachęcamy do odwiedzenia strony www.bosch-home.com, aby zobaczyć, jakie wyposażenie dodatkowe jest obecnie oferowane.

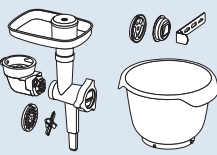
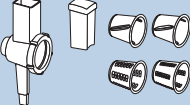
Akcesoria	Oznaczenie	Opis
	MUZ9VL1	Rozdrabniacz z tarczami tnącymi Do szatkowania, rozdrabniania na wiórki i tarcia owoców, warzyw oraz innych produktów spożywczych.
	MUZ9VLP1	Mikser uniwersalny z wyciskarką do cytrusów Do siekania ziół, warzyw, jabłek i mięsa, do tarcia na wiórki marchewki, rzepy, rzodkiewek i sera, do tarcia orzechów i schłodzonej czekolady. Do wyciskania soku z pomarańczy, cytryn i grejfrutów.
	MUZ9PP1	Przystawka do makaronu Do formowania ciasta na makaron i wytwarzania tagliatelle.
	MUZ9TM1	Zestaw uniwersalnych rozdrabniaczy Do mielenia i rozdrabniania małych ilości przypraw, zboża, kawy i cukru. Do rozdrabniania i siekania mięsa, ryb, twardego sera, cebuli, ziół, owoców, warzyw, orzechów i czekolady. Do miksowania płynnych lub półtwardych produktów, do rozdrabniania/siekania surowych owoców i warzyw, jak również owoców mrożonych, oraz rozcierania produktów na purée.
	MUZ9HA1	Przystawka do mielenia mięsa z nasadką masarską i do kebabów Do rozdrabniania świeżego mięsa na tatar lub kotlet mielony. Do nadziewania kiełbas. Do przygotowania pierogów i mielonego nadzienia.
	MUZ9MX1	Mikser Do miksowania napojów, rozcierania owoców i warzyw, przygotowywania majonezu, do rozdrabniania owoców, orzechów i lodu, do przecierania i mieszania zup oraz sosów.
	MUZ9ER1	Miska do mieszania ze stali nierdzewnej z uchwytemi W misce można mieszać do 3500 g ciasta rzadkiego.

Akcesoria	Oznaczenie	Opis
	MUZ9KR1	Miska do mieszania z tworzywa sztucznego z uchwytami W misce można mieszać do 3500 g ciasta rzadkiego.
	MUZ9FW1	Przystawka do mielenia mięsa Do rozdrabniania świeżego mięsa na tatar lub kotlet mielony.
	MUZ9PP2	Wkładki do makaronu do MUZ9HA1 i MUZ9FW1 Do formowania makaronu. 5 różnych kształtów do wyboru.
	MUZ9SV1	Przystawka do wyciskania ciastek do MUZ9HA1 i MUZ9FW1 Do formowania kruchych ciastek. 4 różne kształty do wyboru.
	MUZ9CC1	Przystawka do krojenia w kostkę do MUZ9VL1 Do krojenia produktów spożywczych w kostkę.
	MUZ9PS1	Tarcza do frytek do MUZ9VL1 Do cięcia surowych ziemniaków na frytki.
	MUZ9SC1	Tarcza tnąca dwustronna Profi Supercut do MUZ9VL1 i MUZ9VLP1 Do cięcia owoców i warzyw na grube lub cienkie plasterki. Nadaje się szczególnie do bardzo miękkich lub bardzo włóknistych produktów spożywczych.
	MUZ9BS1	Zestaw przystawek „Baking Sensation” Zestaw zawiera następujące elementy: MUZ9FW1 przystawka do mielenia mięsa (z sitkiem do średniego mielenia, 5 mm), MUZ9SV1 przystawka do wyciskania ciastek, MUZ9KR1 miska do mieszania z tworzywa sztucznego.
	MUZ9RV1	Przystawka do tarcia Do szatkowania i tarcia produktów spożywczych.
	MUZ9AD1	Przekładnia kąтова do MUZ9RV1 Sprzedawana oddzielnie, jeżeli występuje przekładnia kąтова innej przystawki.

Použití k určenému účelu

Tento spotřebič je určený pouze pro soukromé použití v domácnosti. Spotřebič se smí používat pouze pro množství zpracovávaná běžně v domácnosti a jim odpovídající doby.

Nepřekračujte přípustná maximální množství (viz „Recepty“).

Spotřebič je vhodný pro míchání, hnětení a šlehání potravin.

Spotřebič se nesmí používat k přípravě jiných substancí resp.

předmětů. Při použití dalších dílů příslušenství schválených

výrobce jsou možné další aplikace. Spotřebič používejte pouze

se schválenými originálními díly a příslušenstvím. Díly příslušenství

nikdy nepoužívejte u jiných spotřebičů.

Přístroj používejte pouze ve vnitřních prostorách při pokojové

teplotě a jen do nadmořské výšky 2000 m.

Důležité bezpečnostní pokyny

Návod k použití si pečlivě přečtěte, řiďte se podle něho a uschovejte si ho! Při předávání přístroje dále přiložte tento návod. Nedodržení pokynů pro správné použití spotřebiče vylučuje odpovědnost výrobce za škody tím způsobené.

Tento spotřebič mohou osoby s omezenými fyzickými, senzorickými nebo duševními schopnostmi nebo s nedostatečnými zkušenostmi a/nebo znalostmi, pokud jsou pod dohledem nebo byly instruovány o bezpečném použití spotřebiče a pochopily z toho vyplývající nebezpečí. Děti se nesmí zdržovat v blízkosti spotřebiče a připojovacích kabelů a nesmí spotřebič obsluhovat. Děti si nesmí se spotřebičem hrát. Čištění a údržbu ze strany uživatele nesmí provádět děti.

Nebezpečí úrazu elektrickým proudem a požáru!

- Spotřebič smí být k síti střídavého proudu připojen jen pomocí předpisově instalované zásuvky s uzemněním. Zajistěte předpisovou instalaci systému ochranných vodičů elektrické domovní instalace.
- Přístroj zapojujte a používejte pouze v souladu s údaji na typovém štítku. Přístroj používejte jen tehdy, když samotný přístroj ani přívodní kabel není poškozený. Opravy přístroje, např. výměnu síťového přívodu, smí provádět pouze náš zákaznický servis, aby nedošlo k ohrožení.
- Spotřebič nikdy nepřipojujte na spínací hodiny nebo dálkově ovládané zásuvky. Po celou dobu provozu mějte spotřebič pod dozorem!
- Spotřebič neumísťujte na horkém povrchu nebo v blízkosti horkých povrchů, jako např. varných desek. Síťový kabel se nesmí dostat do kontaktu s horkými díly nebo být tažen přes ostré hrany.

- Základní přístroj nikdy neponořujte do vody nebo ho neumísťujte do myčky na nádobí. Nepoužívejte parní čistič. Spotřebič nepoužívejte s mokřýma rukama.
- Spotřebič musí být po každém použití, v nepřítomnosti dozoru, před smontováním, demontáží nebo čištěním a v případě poruchy vždy odpojen od elektrické sítě.

⚠ Nebezpečí poranění!

- Před výměnou příslušenství nebo dodatečných částí, které se při provozu pohybují, musíte spotřebič vypnout a odpojit od elektrické sítě.
- Při spuštění výklopného ramena nesahejte do pouzdra, zabráníte tak přiskřípnutí prstů resp. rukou. Nepřestavujte výklopné rameno, když je spotřebič zapnutý.
- Nástavce používejte jen s vloženou mísou, umístěném víku a nasazených ochranných vík pohonu! Při použití příslušenství instalujte podle pokynů mísu, víko a ochranná víka pohonu!
- Během provozu nikdy nesahejte rukama do mísy nebo do plnicí šachty. Do mísy nebo plnicí šachty nevsunujte žádné předměty (např. vařečky). Ruce, vlasy, oděv a ostatní předměty neumísťujte do blízkosti rotujících dílů. Po vypnutí pohon krátkou dobu dobíhá. Počkejte na úplné zastavení pohonu.
- Nikdy nepoužívejte nástavce a příslušenství nebo 2 příslušenství současně. Při použití příslušenství dodržujte jak tento návod, tak také příslušné přiložené návody k použití.
- Při použití příslušenství dbejte na barevné označení na příslušenství a pohonu.

⚠ Nebezpečí udušení!

Nedovolte dětem, aby si hrály s obalovým materiálem.

⚠ Pozor!

- Doporučujeme nikdy nenechávat spotřebič zapnutý po delší dobu, než je nutné pro zpracování potravin. Spotřebič neprovozujte ve volnoběhu.
- Pracovní plocha musí být dobře přístupná, odolná proti vlhkosti, pevná, rovná, suchá a dostatečně velká, aby se zabránilo škodám v důsledku vystříknutí a aby bylo možné pracovat bez omezení.

⚠ Důležité!

Po každém použití nebo po delší době nepoužívání spotřebič vždy důkladně vyčistěte. → „Čištění a údržba“ viz strana 38

Srdečně blahopřejeme ke koupi Vašeho nového spotřebiče firmy Bosch. Další informace k našim výrobkům najdete na naší internetové stránce.

www.bosch-home.com

Naše spotřebiče neustále dále vyvíjíme. Proto může dojít k tomu, že se jednotlivé funkce liší od tohoto návodu. V takovém případě zkontrolujte, zda je na naší internetové stránce k dispozici nová verze tohoto návodu

Obsah

Použití k určenému účelu	32
Důležité bezpečnostní pokyny.....	32
Přehled	34
Před prvním použitím	35
Části a ovládací prvky	35
Použití nástavců	36
Použití příslušenství	37
Čištění a údržba	38
Recepty	38
Jemné nastavení nástavců.....	39
Bezpečnostní systémy.....	40
Pomoc při poruchách.....	40
Likvidace.....	40
Záruční podmínky.....	41
Příslušenství	41

Přehled

→ Obr. 

Základní spotřebič

- 1 Otočný přepínač**
 - a Nastavovací stupnice
- 2 Uvolňovací tlačítko**
- 3 Výklopné rameno**
- 4 Hlavní pohon (černý)**
 - a Otvor pro nasazení nástavců
- 5 Přední pohon (žlutý)**
 - a Ochranný kryt pohonu
- 6 Zadní pohon (červený)**
 - a Ochranný kryt pohonu
- 7 Přihrádka na kabel**
- 8 Vybrání pro mísu**

Mísa

- 9 Nerezová míchací mísa**
- 10 Víko**
 - a Plnicí šachta

Nástavce

- 11 Profi flexi-míchací metla ***
 - a Ochranná čepička s tlačítky vysunutí
- 12 Šlehací metla profi**
 - a Ochranná čepička s tlačítky vysunutí
- 13 Hnětací hák**
 - a Ochranná čepička s tlačítky vysunutí

* v závislosti na modelu

Upozornění: V závislosti na modelu se Váš kuchyňský robot dodává s dalším příslušenstvím.

Před prvním použitím

Než je možné nový spotřebič používat, musí být zcela vybalen, vyčištěn a zkontrolován.

Pozor!

Poškozený spotřebič nikdy neuvádějte do provozu!

- Z obalu vyjměte základní spotřebič a všechny díly příslušenství a odstraňte stávající obalový materiál.
- U všech dílů zkontrolujte jejich kompletnost a zda nejsou viditelně poškozené. → **Obr. A**
- Před prvním použitím všechny díly důkladně vyčistěte a vysušte.
→ „Čištění a údržba“ viz strana 38

Části a ovládací prvky

Barevné označení

Pohony mají různé barvy (černá, žlutá a červená). Toto barevné označení se nachází také na dílech příslušenství. Příslušenství používejte výhradně na pohonu stejné barvy.

Pohony

→ **Obr. A**

Spotřebič má 3 různé pohony.

Hlavní pohon, černý (4)

Pro použití nástavců nebo příslušenství s úhlovým převodem.



Přední pohon, žlutý (5)

Pro použití příslušenství se žlutým spojovacím kusem.



Zadní pohon, červený (6)

Pro použití příslušenství s červeným spojovacím kusem.



Ochranný kryt pohonu (5a a 6a)

Pro zakrytí nepoužívaných pohonů.

Další informace: → „Příslušenství“ viz strana 41

Otočný přepínač

→ **Obr. B**

Otočným přepínačem se volí požadovaná rychlost nebo se spotřebič vypíná. V případě chyby při obsluze spotřebiče, aktivaci elektronických pojistek resp. defektu přístroje nelze spotřebič zapnout.



Nastavení

M	Momentové spínání s nejvyššími otáčkami / rychle. Po požadovanou dobu držte spínač.
O	Zastavení / vypnutí
	Funkce „vmíchat“ s nejnižšími otáčkami / velmi pomalu.
1...7	Rychlostní stupně 1: nízké otáčky / pomalu 7: nejvyšší otáčky / rychle

Nástavce

→ **Obr. A**

Profi flexi-míchací metla

Na míchání těst, např. třeného těsta nebo pěny. Pro vmíchání sněhu z bílků nebo šlehačky.



Šlehačí metla profi

Na šlehání sněhu z bílků, šlehačky a na šlehání lehkých těst, např. piškotového těsta.



Hnětací hák

Na hnětání těžkých těst (např. kynutého těsta) a pro vmíchání přísad, které nemají být rozsekány (např. hrozinky, čokoládové lamely).



Rychlostní doporučení

	Pro vmíchání a šetrné promíchání různých přísad (např. vmíchání sněhu z bílků)
1-2	Pro zamíchání a promíchání přísad
3	Na hnětání těžkých těst hnětacím hákem
5-7	Pro míchání a vyšlehání přísad (např. šlehačky) pomocí Profi Flexi-míchací metly nebo šlehačí metly Profi
M	Není vhodné k použití nástavců!

Jemné nastavení nástavců

Ze závodu je spotřebič nastaven tak, že se profi šlehačí metla skoro dotýká dna mísy, aby byly přísady optimálně promíchány. Pokud se nástavce dotýkají dna mísy nebo jsou naopak příliš vzdálené, je odstup možné snadno opravit. → „*Jemné nastavení nástavců*“ viz strana 39

Výklopné rameno

→ Obr. C



Pro vložení nebo vyjmutí nástavce nebo mísy se výklopné rameno vyklopí nahoru. Výklopné rameno je vybaveno funkcí „EasyArm Lift“, která podporuje pohyb ramena směrem nahoru.

Mísa a víko

→ Obr. D

Spotřebič je dodáván se speciální mísou, která je vložena a otočena pevně spojena se základním spotřebičem. Víko se upevňuje na výklopném rameni a otvírá se automaticky při nadzvednutí výklopného ramena.

Nasazení a vyjmutí nástavců

→ Obr. E

Nástavce mají u ochranné čepičky tlačítka vysunutí, která slouží pro snadné vyjmutí nástavců.

Vsazení nástavce: Nástavec zasuňte až do zapadnutí do hlavního pohonu. Ochranná čepička zakryje pohon.

Vyjmutí nástavce: Stiskněte obě tlačítka vysunutí tak, až se nástavec uvolní. Vyndejte nástavec z pohonu.

Přihrádka na kabel

Spotřebič je vybaven přihrádkou na kabel. Délku síťového kabelu můžete podle potřeby nastavit vytažením nebo vsunutím kabelu.



Bezpečnostní systémy

Spotřebič má různé bezpečnostní systémy. → „*Bezpečnostní systémy*“ viz strana 40

Použití nástavců

⚠ Nebezpečí poranění!

- Zastrčte síťovou zástrčku teprve tehdy, až jsou ukončené všechny přípravy pro práci se spotřebičem.
- Během provozu nikdy nesahejte do mísy nebo do plnicí šachty.
- Pracujte jen s nasazeným víkem.
- Před pohybem výklopného ramena nebo výměnou nástavců bezpodmínečně vyčkejte klidu pohonu.
- Z bezpečnostních důvodů bezpodmínečně na přední a zadní pohon nasadte ochranný kryt pohonu.

Příprava

- Základní spotřebič postavte na čistý a stabilní podklad.
- V požadované délce vytáhněte síťový kabel.
- Stiskněte uvolňovací tlačítko a až na doraz nadzvedněte výklopné rameno.
- Víko s plnicí šachtou směrem dopředu nasadte na hlavní pohon.
- Nasadte mísu. Přitom dbejte na vybrání na základním spotřebiči.
- Mísu potočte proti směru pohybu hodinových ručiček až k zaskočení.

Důležité!

Přístroj nelze zapnout, pokud není mísa správně nasazena.

→ Pořadí obrázků E

1. Podle toho, co chcete zpracovat, zvolte Profi Flexi-míchací metlu, Profi šlehačí metlu nebo hnětací hák → „*Nástavce*“ viz strana 35. Nástavec zasuňte až do zapadnutí do hlavního pohonu. Ochranná čepička zakryje pohon.
2. Naplňte do míchací mísy přísady ke zpracování.
3. Stiskněte uvolňovací tlačítko a až na doraz stlačte směrem dolů výklopné rameno.

⚠ Nebezpečí poranění!

Opatrně sklopte výklopné rameno! Dbejte na to, aby nedošlo k přiskřípnutí prstů nebo rukou.

Obsluha spotřebiče

4. Zapojte síťovou zástrčku. Nastavte otočný přepínač na požadovaný stupeň. Rychlostní doporučení: → „Nástavce“ viz strana 35
5. Přísady zpracovávejte tak dlouho, až je dosaženo požadovaného výsledku.
6. Nastavte otočný přepínač do polohy **O**. Počkejte na zastavení pohonu. Vytáhněte síťovou zástrčku ze zásuvky.
7. Stiskněte uvolňovací tlačítko a až na doraz nadzvedněte výklopné rameno.
8. Mísu otáčejte ve směru pohybu hodinových ručiček, až je možné ji nadzvednout. Vyjměte míchací mísu.
9. Stiskněte obě tlačítka vysunutí tak, až se nástavec uvolní. Vyndejte nástavec z pohonu.
10. Z pohonu stáhněte víko.
11. Všechny díly ihned po použití vyčistěte. → „Čištění a údržba“ viz strana 38

Upozornění: Pro lepší seznámení se s Vaším novým spotřebičem a jeho funkcemi použijte také naše příklady použití.

→ „Recepty“ viz strana 38

Přidání přísad

Během zpracování můžete doplňovat také další přísady.

→ **Obr. 6**

- Při pracujícím spotřebiči plnicí šachtou ve víku opatrně plňte další přísady.

⚠ Nebezpečí poranění!

Během provozu nikdy nesahejte rukama do mísy nebo do plnicí šachty. Do plnicí šachty nebo mísy nevsunujte žádné předměty (např. vařečky).

→ **Pořadí obrázků 11**

1. Pro naplnění většího množství nebo přísad otočte otočný spínač do polohy **O** a počkejte na zastavení.
 2. Stiskněte uvolňovací tlačítko a až na doraz nadzvedněte výklopné rameno.
 3. Přísady naplňte přímo do mísy.
 - Stiskněte uvolňovací tlačítko a až na doraz stlačte směrem dolů výklopné rameno. Přísady dále zpracujte.
- „Obsluha spotřebiče“ viz strana 37

Použití příslušenství

Váš kuchyňský robot obsahuje celou řadu příslušenství, pomocí kterého můžete jeho funkce výrazně rozšířit. V závislosti na modelu je již určité příslušenství rozsahem dodávky. Pokud některý díl příslušenství není obsažen, lze jej zakoupit v obchodě nebo v zákaznickém servisu.

→ „Příslušenství“ viz strana 41

Příprava pro příslušenství

V závislosti na příslušenství musí být základní spotřebič různě připraven.

- Základní spotřebič postavte na čistý a stabilní podklad.
- V požadované délce vytáhněte síťový kabel.
- Podle vyobrazení připravte základní spotřebič.

→ **Obr. 11**

1. Příprava pro nástavce.
 2. Příprava pro příslušenství u černého pohonu s úhlovým převodem a příslušenstvím, které se používá místo mísy.
 3. Příprava pro příslušenství u červeného pohonu, například mixér nebo multi sekáček.
 4. Příprava pro příslušenství u žlutého pohonu bez výstupního otvoru pro potraviny, například mutli-mixér nebo lis na citrusy.
 5. Příprava pro příslušenství u žlutého pohonu s výstupním otvorem pro potraviny, například mutli-mixér nebo průběhový krouhač.
 - Dbejte na žluté, červené nebo černé označení na pohonu a příslušenství.
- „Barevné označení“ viz strana 35
- Nepoužité pohony vždy zakryjte ochrannými víky.
 - Všechny další kroky viz příslušný samostatný návod příslušenství.

Čištění a údržba

Spotřebič a použité nástavce musí být po každém použití důkladně vyčištěny.

→ Obr. 11

⚠ Nebezpečí úrazu elektrickým proudem!

- Před čištěním vytáhněte síťovou zástrčku ze zásuvky.
- Nikdy neponořujte základní spotřebič do kapalin a nemyjte v myčce nádobí.
- Nepoužívejte parní čistič.

Pozor!

- Nepoužívejte čisticí prostředky obsahující alkohol nebo líh.
- Nepoužívejte ostré, špičaté nebo kovové předměty.
- Nepoužívejte drsné utěrky nebo čisticí prostředky.
- Umělohmotné díly v myčce nádobí nesvírejte, protože může dojít k trvalým deformacím!

Čištění základního spotřebiče

- Sejměte ochranný kryt pohonu.
- Základní spotřebič a ochranný kryt pohonu oťete měkkým vlhkým hadříkem a poté osušte.

Čištění míchací mísy a nástavců

- Mísu, víko a nástavce čistěte mycím roztokem a měkkým hadříkem nebo houbičkou nebo je vyčistěte v myčce nádobí.
- Všechny části nechte oschnout.

Recepty

Šlehačka

- 200-1500 g
- Smetanu šlehejte profi šlehací metlou 1½ až 4 minuty na stupni 7, podle množství a vlastností smetany.



Bílky

- 2-12 bílků
- Bílky šlehejte profi šlehací metlou 4 až 6 minut na stupni 7.



Piškotové těsto

Základní recept

- 3 vejce
- 3-4 polévkové lžíce horké vody
- 150 g cukru
- 1 balíček vanilkového cukru
- 150 g mouky
- 50 g škrobové moučky
- příp. prášek do pečiva
- Přísady (kromě mouky a škrobové moučky) šlehejte profi šlehací metlou cca 4-6 minut na stupni 7.
- Nastavte otočný přepínač na stupeň 1 a po lžičkách přídávejte prosátou mouku a škrobovou moučku cca ½ až 1 minutu.

Maximální množství: 2 x základní recept

Třené těsto

Základní recept

- 3-4 vejce
- 200-250 g cukru
- 1 špetka soli
- 1 balíček vanilkového cukru nebo kůra z ½ citronu
- 200-250 g másla nebo margarínu (pokožové teploty)
- 500 g mouky
- 1 balíček prášku do pečiva
- 150 ml mléka
- Všechny přísady míchejte profi míchací metlou cca ½ minuty na stupni 2, poté cca 2-3 minuty na stupni 7.

Maximální množství: 2½ x základní recept

Křehké těsto

Základní recept

- 125 g másla (pokožové teploty)
- 100-125 g cukru
- 1 vejce
- 1 špetka soli
- trochu citronové kůry nebo vanilkového cukru
- 250 g mouky
- příp. prášek do pečiva
- Všechny přísady zpracujte profi flexi míchací metlou cca ½ minuty na stupni 2, poté cca 2-3 minuty na stupni 6.



Nad 500 g mouky:

- Přísady míchejte hnětacím hákem cca ½ minuty na stupni **1**, poté cca 3-4 minuty na stupni **3**.



Maximální množství: 4 x základní recept

Kynuté těsto**Základní recept**

- 500 g mouky
- 1 vejce
- 80 g tuku (pokojové teploty)
- 80 g cukru
- 200-250 ml vlažného mléka
- 25 g čerstvého droždí nebo 1 balíček sušeného droždí
- Kůra z ½ citrónu
- 1 špetka soli
- Všechny přísady zpracujte hnětacím hákem cca ½ minuty na stupni **1**, poté cca 3-6 minut na stupni **3**.



Maximální množství: 3 x základní recept

Těsto na těstoviny**Základní recept**

- 500 g mouky
- 250 g vajec (cca 5 ks)
- podle potřeby 2-3 polévkové lžíce (20-30 g) studené vody
- Všechny přísady zpracujte na těsto cca 3 až 5 minut na stupni **3**.



Maximální množství: 1,5 x základní recept

Chlebové těsto**Základní recept**

- 1000 g mouky
- 3 balíčky sušeného droždí
- 2 čajové lžičky soli
- 660 ml teplé vody
- Všechny přísady zpracujte hnětacím hákem cca ½ minuty na stupni **1**, poté cca 4-5 minut na stupni **3**.



Maximální množství: 1,5 x základní recept

Jemné nastavení nástavců**⚠ Nebezpečí poranění!**

Před jemným nastavením vytáhněte síťovou zástrčku ze zásuvky.

Pozor!

Jemné nastavení nástavců provádějte jen po malých krocích. Výklopné rameno musí být možné zcela spustit a nástavce přitom nesmí dřít o dno a okraj mísy. Optimální vzdálenost nástavců od mísy je 3 mm.

→ Pořadí obrázků ☒

- S nasazenou profi šlehací metlou zkontrolujte aktuální nastavení.
- Stiskněte uvolňovací tlačítko a až na doraz nadzvedněte výklopné rameno.
- Nástavec jednou rukou přidržujte. Vidlicovým klíčem (10 mm) uvolněte ve směru pohybu hodinových ručiček přituznou matici.
- Otáčením nástavce nastavte odstup od mísy (1 celá otáčka odpovídá přestavení výšky 1 mm).

Otáčení proti směru pohybu

hodinových ručiček: Odstup od mísy se zmenší.

Otáčení ve směru pohybu

hodinových ručiček: Odstup od mísy se zvětší.

- Stiskněte uvolňovací tlačítko a až na doraz stlačte směrem dolů výklopné rameno.
- Zkontrolujte odstup nástavce. Optimální vzdálenost nástavců od mísy je 3 mm. Odstup příp. přizpůsobte.
- Když je odstup optimálně nastaven, stiskněte uvolňovací tlačítko a sklopte zpět výklopné rameno.
- Nástavec jednou rukou přidržujte. Vidlicovým klíčem (10 mm) utáhněte směru pohybu hodinových ručiček přituznou matici.

Bezpečnostní systémy

Pojistka proti zapnutí

Spotřebič je možné zapnout jen tehdy, pokud je nasazená mísa a tato byla otočena až do zapadnutí nebo pokud bylo na hlavním pohonu upevněno příslušenství a pokud výkyvné rameno zapadlo ve spodní poloze.

Pojistka proti opětovnému zapnutí

Při přerušení proudu zůstane spotřebič zapnutý, ale motor se potom znovu nerozběhne. K opětovnému zapnutí otočte otočný spínač nejprve do polohy **O**, poté znovu zapněte.

Pojistka proti přetížení

Pojistka proti přetížení motor během použití samovolně vypne. Možnou příčinou může být zpracování příliš velkého množství.

Pojistka výklopného ramena

Výklopné rameno nelze odblokovat a pohybovat, pokud je na zadním pohonu umístěno příslušenství.

Pomoc při poruchách

Upozornění: V případě chyby při obsluze spotřebiče, aktivaci elektronických pojistek resp. defektu přístroje nelze spotřebič zapnout. Jako první se pokuste odstranit vzniklý problém podle následujících pokynů.

Pozor!

Pokud se porucha nedá takto odstranit, obraťte se prosím na zákaznický servis.

Porucha

Spotřebič se neuvede do provozu.

Odstranění

- Zkontrolujte napájení elektrickým proudem.
- Zkontrolujte síťovou zástrčku.
- Zkontrolujte výklopné rameno. Je ve správné poloze? Je zajištěné zaskočením?
- Utáhněte mísu až na doraz.
- Je aktivována pojistka proti opětovnému zapnutí. Nastavte otočný přepínač do polohy **O** a potom zpět na požadovaný stupeň.

Porucha

Spotřebič se během používání vypne. Je aktivována pojistka proti přetížení. Současně nebo příliš dlouho bylo zpracováno příliš velké množství potravin.

Odstranění

- Nastavte otočný přepínač do polohy **O**.

⚠ Nebezpečí poranění!

Vytáhněte síťovou zástrčku ze zásuvky.

- Omezte množství pro zpracování.
- Nechte spotřebič vychladnout na pokojovou teplotu.
- Nepřekračujte přípustná maximální množství! → „Recepty“ viz strana 38

Porucha

Při běžícím pohonu bylo nedopatřením stisknuto uvolňovací tlačítko. Výklopné rameno se pohybuje směrem nahoru. Pohon se vypne.

Odstranění

- Nastavte otočný přepínač do polohy **O**.
- Stiskněte uvolňovací tlačítko a až na doraz stlačte směrem dolů výklopné rameno.
- Nastavte otočný přepínač opět na požadovanou rychlost.

Likvidace



Obal zlikvidujte způsobem šetrným k životnímu prostředí. Tento spotřebič je označen v souladu s evropskou směrnicí 2012/19/EU o nakládání s použitými elektrickými a elektronickými zařízeními (waste electrical and electronic equipment – WEEE). Tato směrnice stanoví jednotný evropský (EU) rámec pro zpětný odběr a recyklaci použitých zařízení.

Záruční podmínky



Pro tento přístroj platí záruční podmínky, které byly vydány naší kompetentní pobočkou v zemi, ve které byl přístroj zakoupen.







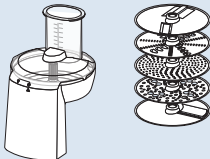
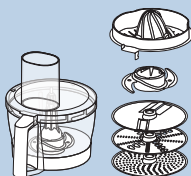
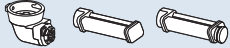

Záruční podmínky si můžete kdykoliv vyžádat prostřednictvím svého odborného prodejce, u kterého jste zakoupili přístroj, nebo přímo v naší pobočce v příslušné zemi.

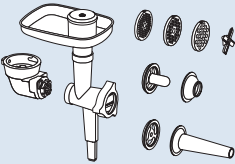
Změny vyhrazeny.

Příslušenství

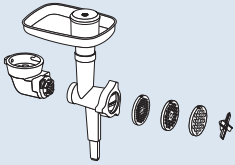
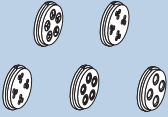
Příslušenství a náhradní díly můžete zakoupit v obchodě a u zákaznického servisu. Nabídka výrobků se neustále rozšiřuje, a proto může být nyní nabízeno další příslušenství, které zde není uvedeno. Na stránkách www.bosch-home.com se můžete informovat o aktuální nabídce příslušenství.

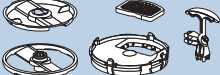
Příslušenství	Označení	Popis
	MUZ9VL1	Průběhový krouhač Pro řezání, krouhání a strouhání ovoce, zeleniny a dalších potravin.
	MUZ9VLP1	Multimixér s lisem na citrusy Na sekání bylinek, zeleniny, jablek a masa, na krouhání mrkve, ředkviček a sýrů, na strouhání ořechů a chlazené čokolády. Na lisování pomerančů, citronů a grapefruitů.
	MUZ9PP1	Nástavec na těstoviny K výrobě těstovinových plátů a širokých těstovin.
	MUZ9TM1	Multi sekáček-sada Pro mletí a sekání malého množství koření, obilovin, kávy nebo cukru. Na rozmělnění a sekání masa, ryb, tvrdých sýrů, bylinek, ovoce, zeleniny, ořechů nebo čokolády. Na mixování tekutých, příp. polotuhých potravin, k drcení/sekání syrového ovoce a zeleniny a zmrazeného ovoce a k rozmělnování potravin na pyré.

Příslušenství	Označení	Popis
	MUZ9HA1	Mlýnek na maso s vložkou plničky salámů a vložkou na kibbeh Na mletí čerstvého masa na tatarské bifteky nebo sekanou. K plnění salámů. K výrobě těstovinových taštiček nebo taštiček z mletého masa.
	MUZ9MX1	Mixér Na mixování nápojů, rozmělnění ovoce a zeleniny na pyré, k přípravě majonézy, mletí ovoce a ořechů a drcení ledových kostek, k rozmělnění a mixování polévek a omáček.
	MUZ9ER1	Nerezová míchací mísa s úchyty V míchací míse lze zpracovávat až 3500 g třeného těsta.
	MUZ9KR1	Plastová míchací mísa s úchyty V míchací míse lze zpracovávat až 3500 g třeného těsta.
	MUZ9FW1	Mlýnek na maso Na mletí čerstvého masa na tatarské bifteky nebo sekanou.
	MUZ9PP2	Vložky na těstoviny pro MUZ9HA1 a MUZ9FW1 K formování těstovin. K výběru je 5 různých forem.
	MUZ9SV1	Vložka na stříkané pečivo pro MUZ9HA1 a MUZ9FW1 K formování stříkaného pečiva. K výběru jsou 4 různé formy.
	MUZ9CC1	Kráječ kostek pro MUZ9VL1 Na krájení potravin ve tvaru kostek.
	MUZ9PS1	Kotouč na bramborové hranolky pro MUZ9VL1 Na krájení syrových brambor na hranolky.

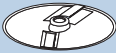
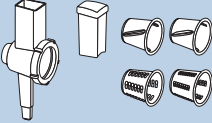
Příslušenství	Označení	Popis
	MUZ9SC1	Oboustranný krájecí kotouč Profi Supercut pro MUZ9VL1 a MUZ9VLP1 Na krájení ovoce a zeleniny na silné nebo tenké plátky. Obzvláště vhodný pro velmi měkké nebo vláknité potraviny.
	MUZ9BS1	Sada příslušenství „Baking Sensation“ Sada obsahuje tyto části: MUZ9FW1 mlýnek na maso (s děrovaným kotoučem středním, 5 mm), MUZ9SV1 vložka na stříkané pečivo, MUZ9KR1 plastová míchací mísa.
	MUZ9RV1	Vložka na krouhání Na krájení a krouhání potravin.
	MUZ9AD1	Úhlový převod pro MUZ9RV1 Dodává se samostatně, pokud není k dispozici úhlový převod jiného příslušenství.

Používanie v súlade s určením

Tento spotrebič je určený len na používanie v domácnosti. Spotrebič používajte iba v prípade množstiev a časov spracovania bežných pre domácnosť. Neprekračujte maximálne prípustné množstvá (pozri „Recepty“).

Spotrebič je vhodný na miešanie, miesenie a šľahanie potravín. Spotrebič sa nesmie používať na spracovanie iných materiálov, resp. predmetov. Pri použití ďalších dielov príslušenstva schválených výrobcom sú možné ďalšie aplikácie. Používajte spotrebič len so schválenými originálnymi dielmi a s originálnym príslušenstvom. Nikdy nepoužívajte diely príslušenstva iných spotrebičov.

Spotrebič používajte len vo vnútorných priestoroch, pri izbovej teplote a do nadmorskej výšky 2000 m.

Dôležité bezpečnostné upozornenia

Návod na použitie si starostlivo prečítajte, riadte sa ním a uschovajte ho! Ak spotrebič postúpíte ďalšiemu používateľovi, priložte k nemu aj tento návod. Nedodržiavanie pokynov pre správne používanie spotrebiča vylučuje ručenie výrobcu za škody, ktoré z toho vyplývajú.

Tento spotrebič môžu používať osoby so zníženými fyzickými, senzorickými alebo mentálnymi schopnosťami alebo osoby s nedostatočnými skúsenosťami a/alebo vedomosťami iba vtedy, ak sú pod dozorom, alebo ak boli poučené o bezpečnej obsluhu spotrebiča a porozumeli prípadným nebezpečenstvám. Spotrebič a pripojovacie vedenie uchovávajte mimo dosahu detí a nedovoľte im obsluhovať tento spotrebič. Deti sa so spotrebičom nesmú hrať. Čistenie a používateľskú údržbu nesmú vykonávať deti.

⚠ Nebezpečenstvo zásahu elektrickým prúdom a nebezpečenstvo požiaru!

- Prístroj sa smie pripojiť len k sieti so striedavým prúdom cez uzemnenú zásuvku nainštalovanú podľa predpisov. Zabezpečte, aby bol v elektroinštalácii domácnosti podľa predpisov nainštalovaný systém ochranného vodiča.
- Spotrebič pripojte a používajte v súlade s údajmi na typovom štítku. Nepoužívajte spotrebič, pokiaľ je sieťový prívodný kábel alebo spotrebič poškodený. Opravy na spotrebiči, napríklad výmenu poškodeného napájacieho kábla, smie vykonávať len náš zákaznícky servis, aby nedošlo k ohrozeniam.
- Nikdy nepripájajte spotrebič na spínacie hodiny alebo na zásuvky ovládané na diaľku. Spotrebič majte počas prevádzky vždy pod dohľadom!

- Neumiestňujte spotrebič na horúce povrchy ani v ich blízkosti, napr. varné dosky. Elektrický kábel sa nesmie dotýkať horúcich dielov a viesť cez ostré hrany.
- Teleso spotrebiča nikdy neponárajte do vody ani ho neumývajte v umývačke riadu. Nepoužívajte parný čistič. Spotrebič nepoužívajte, ak máte vlhké ruky.
- Odpojte spotrebič od elektrickej siete po každom použití, alebo ak je spotrebič bez dozoru, pred jeho zmontovaním, rozbieraním alebo čistením, ako aj v prípade poruchy.

Nebezpečenstvo poranenia!

- Pred výmenou príslušenstva alebo prídavných dielov, ktoré sa počas používania pohybujú, sa musí spotrebič vypnúť a odpojiť od siete.
- Pri spúšťaní výklopného ramena nesiahajte do spotrebiča. V opačnom prípade hrozí priškripanie prstov alebo rúk. Neprestavujte výklopné rameno, keď je spotrebič zapnutý.
- Nadstavce používajte, len keď je nasadená misa a veko a ochranné kryty sú pripevnené! Pri použití príslušenstva nasadte podľa návodu misu, veko a ochranné kryty!
- Počas prevádzky nikdy nesiahajte do misy ani plniaceho hrdla rukami. Do misy ani plniaceho hrdla nestrkajte žiadne predmety (napr. varechu). Dávajte pozor, aby sa vám do rotujúcich dielov nezachytili ruky, vlasy, oblečenie ani iné predmety. Po vypnutí zostane pohon ešte chvíľu spustený. Počkajte na úplné zastavenie pohonu.
- Nikdy nepoužívajte naraz nadstavce a príslušenstvo alebo 2 príslušenstvá. Pri používaní príslušenstva sa riadte týmto aj priloženým návodom na obsluhu.
- Pri používaní príslušenstva rešpektujte farebné označenie príslušenstva a pohonu.

Nebezpečenstvo udusenía!

Nedovoľte deťom hrať sa s obalovým materiálom.

Pozor!

- Odporúča sa nenechať spotrebič nikdy zapnutý dlhšie, ako je potrebné na spracovanie potravín. Spotrebič neprevádzkujte v chode naprázdno.
- Pracovná plocha musí byť dobre prístupná, odolná proti vlhkosti, pevná, rovná, suchá a dostatočne veľká, aby ste zabránili škodám v dôsledku rozstrekovania a mohli nerušene pracovať.

Dôležité!

Spotrebič po každom použití alebo po dlhšom nepoužívaní bezpodmienečne dôkladne vyčistite. → „Čistenie a údržba“ pozri stranu 50

Srdečne blahoželáme ku kúpe nového spotrebiča od firmy Bosch. Ďalšie informácie o našich výrobkoch nájdete na našej internetovej stránke.

www.bosch-home.com

Naše spotrebiče prechádzajú neustálym vývojom. Jednotlivé funkcie sa preto môžu odlišovať od tohto návodu. V takom prípade skontrolujte, či sa na našej internetovej stránke nenachádza novšia verzia tohto návodu.

Obsah

Používanie v súlade s určením.....	44
Dôležité bezpečnostné upozornenia	44
Prehľad komponentov	46
Pred prvým použitím.....	46
Diely a ovládacie prvky.....	47
Používanie nadstavcov.....	48
Používanie príslušenstva.....	49
Čistenie a údržba.....	50
Recepty	50
Presné nastavenie nadstavcov.....	51
Bezpečnostné systémy.....	52
Pomoc pri poruchách.....	52
Likvidácia.....	52
Záručné podmienky	53
Príslušenstvo	53

Prehľad komponentov

→ Obrázok 

Základný spotrebič

- 1 **Otočný spínač**
 - a Nastavovacia stupnica
- 2 **Tlačidlo na odblokovanie**
- 3 **Výklopné rameno**
- 4 **Hlavný pohon (čierny)**
 - a Otvor na vkladanie nadstavcov
- 5 **Predný pohon (žltý)**
 - a Ochranný kryt pohonu
- 6 **Zadný pohon (červený)**
 - a Ochranný kryt pohonu
- 7 **Priehradka na uloženie kábla**
- 8 **Výrezy pre misu**

Misa

- 9 **Misa na miešanie z ušľachtilej ocele**
- 10 **Veko**
 - a Plniace hrdlo

Nadstavce

- 11 **Miešacia metlička Profi Flexi***
 - a Ochranný kryt s uvoľňovacími klapkami
- 12 **Šľahacia metlička Profi**
 - a Ochranný kryt s uvoľňovacími klapkami
- 13 **Hnetací hák**
 - a Ochranný kryt s uvoľňovacími klapkami

* podľa modelu

Upozornenie: V závislosti od modelu sa váš kuchynský spotrebič dodáva s ďalším príslušenstvom.

Pred prvým použitím

Skôr ako použijete nový spotrebič, kompletne ho rozbaľte, vyčistite a skontrolujte.

Pozor!

Poškodený spotrebič nikdy neuvádzajte do prevádzky!

- Základný spotrebič a všetky diely príslušenstva vyberte z balenia a odstráňte dodaný baliaci materiál.
- Skontrolujte, či balenie obsahuje všetky diely a či nie sú viditeľne poškodené.
 - Obrázok 
- Všetky diely pred prvým použitím dôkladne vyčistite a vysušte.
 - „Čistenie a údržba“ pozri stranu 50

Diely a ovládacie prvky

Farebné označenie

Pohony sú označené rôznymi farbami (čierna, žltá a červená). Toto farebné označenie sa nachádza aj na dieloch príslušenstva. Používajte príslušenstvo len s pohonom rovnakej farby.

Pohony

→ **Obrázok A**

Spotrebič je vybavený 3 rôznymi pohonmi.

Hlavný pohon, čierny (4)

Na používanie nastavcov alebo príslušenstva s uhlovou prevodovkou.



Predný pohon, žltý (5)

Na používanie príslušenstva so žltým spojovacím kusom.



Zadný pohon, červený (6)

Na používanie príslušenstva s červeným spojovacím kusom.



Ochranný kryt pohonu (5a a 6a)

Na zakrytie nepoužívaných pohonov.

Ďalšie informácie: → „Príslušenstvo“ pozri stranu 53

Otočný spínač

→ **Obrázok B**



Pomocou otočného spínača môžete zvoliť požadovanú rýchlosť alebo spotrebič vypnúť. V prípade chyby ovládania spotrebiča, spustenia elektronických poistiek, prípadne pri poruche spotrebiča sa spotrebič nebude dať znova zapnúť.

Nastavenia

M	Momentové spínanie s najvyššími otáčkami / rýchle. Podržte spínač tak dlho, ako je to potrebné.
O	Zastavenie / vypnutie
	Funkcia vmiešania s najnižšími otáčkami / veľmi pomalé.
1...7	Rýchlostné stupne 1: nízke otáčky / pomalé 7: najvyššie otáčky / rýchle

Nadstavce

→ **Obrázok A**

Miešacia metlička Profi Flexi

Na miešanie cesta, napr. treného cesta alebo peny. Na vmiešanie snehu z bielkov alebo šľahačky.



Šľahacia metlička Profi

Na šľahanie snehu z bielkov, smotany a na šľahanie ľahkého cesta, napr. piškótového cesta.



Hnetacie háky

Na miesenie ťažkého cesta (napr. kysnutého cesta) a vmiešanie ingrediencií, ktoré by sa nemali rozdrviť (napr. hrozienka, čokoládové lupienky).



Odporúčané rýchlosti

	Na vmiešanie a jemné premiešanie rôznych ingrediencií (napr. vmiešanie snehu z bielkov)
1-2	Na vmiešanie a premiešanie ingrediencií
3	Na miesenie ťažkého cesta pomocou hnetacieho háku
5-7	Na miešanie a šľahanie ingrediencií (napr. šľahačky) pomocou miešacej metličky Profi Flexi alebo šľahacej metličky Profi
M	Nie je vhodné na používanie nastavcov!

Presné nastavenie nastavcov

Spotrebič je z výroby nastavený tak, aby sa šľahacia metlička Profi takmer dotýkala dna misy, vďaka čomu sa ingrediencie optimálne premiešajú. Ak sa nadstavce dotýkajú dna misy alebo sú od neho príliš ďaleko, môžete vzdialenosť jednoducho nastaviť. → „Presné nastavenie nastavcov“ pozri stranu 51

Výklopné rameno

→ **Obrázok** 

Výklopné rameno sa vyklápa nahor, aby ste mohli nasadiť alebo vybrať nadstavec alebo misu. Výklopné rameno je vybavené funkciou „EasyArm Lift“, ktorá podporuje pohyb výklopného ramena smerom nahor.



Misa a veko

→ **Obrázok** 

Spotrebič sa dodáva so špeciálnou misou, ktorú je možné nasadením a otočením pevne namontovať na teleso spotrebiča. Veko je pripojené na výklopné rameno a automaticky sa otvorí pri zdvihnutí výklopného ramena.

Nasadenie a vybratie nadstavcov

→ **Obrázok** 

Na ochrannom kryte nadstavcov sa nachádzajú uvoľňovacie klapky, ktoré slúžia na jednoduché vybratie nadstavca.

Nasadenie nadstavca: Nasadte nadstavec na hlavný pohon tak, aby zapadol na miesto. Ochranný kryt zakrýva pohon.

Odobratie nadstavca: Stlačte obidve uvoľňovacie klapky tak, aby sa nadstavec uvoľnil. Zložte nástavec z pohonu.

Priehradka na uloženie kábla

Spotrebič je vybavený priehradkou na uloženie kábla. Dĺžku sieťového kábla môžete podľa potreby nastaviť vytiahnutím alebo zastrčením kábla.



Bezpečnostné systémy

Spotrebič je vybavený rôznymi bezpečnostnými systémami. → „Bezpečnostné systémy“ *pozri stranu 52*

Používanie nadstavcov

Nebezpečenstvo poranenia!

- Zastrčte sieťovú zástrčku až vtedy, keď sú ukončené všetky prípravy na prácu so spotrebičom.
- Počas prevádzky nikdy nesiahajte do misy ani plniaceho hrdla.
- Pracujte, len keď je veko pripojené.
- Pred presunom výklopného ramena alebo výmenou nadstavcov bezpodmienečne počkajte na úplné zastavenie pohonu.
- Z bezpečnostných dôvodov bezpodmienečne nasadte ochranný kryt pohonu na predný a zadný pohon.

Príprava

- Základný spotrebič postavte na hladký, čistý a stabilný povrch.
- Vytiahnite potrebnú dĺžku kábla.
- Stlačte tlačidlo na odblokovanie a zdvihnite výklopné rameno až na doraz.
- Nasadte veko s plniacim hrdlom dopredu na hlavný pohon.
- Nasadte misu. Rešpektujte pritom výrezy na základnom spotrebiči.
- Pootočte misu proti smeru hodinových ručičiek, aby zapadla na miesto.

Dôležité!

Spotrebič sa nedá zapnúť, ak nie je misa správne nasadená.

→ **Sekvencia obrázkov** 

1. Podľa druhu spracovania vyberte miešaciu metličku Profi Flexi, šľahaciu metličku Profi alebo hnetací hák → „Nadstavce“ *pozri stranu 47*. Nasadte nadstavec na hlavný pohon tak, aby zapadol na miesto. Ochranný kryt zakrýva pohon.
2. Vložte do misy ingrediencie, ktoré potrebujete spracovať.
3. Stlačte tlačidlo na odblokovanie a zatlačte výklopné rameno tak, aby zapadlo na miesto.

Nebezpečenstvo poranenia!

Opatrne spustíte výklopné rameno! Dávajte pozor, aby ste si nepriškrpili prsty alebo ruky.

Obsluha spotrebiča

4. Zastrčte sieťovú zástrčku. Nastavte otočný spínač na požadované nastavenie. Odporúčané rýchlosti:
→ „Nadstavce“ *pozri stranu 47*
5. Spracúvajte ingrediencie dovtedy, kým nedosiahnete želaný výsledok.
6. Otočný spínač nastavte na **O**. Počkajte na úplné zastavenie pohonu. Odpojte spotrebič od sieťovej zástrčky.
7. Stlačte tlačidlo na odblokovanie a zdvihnite výklopné rameno až na doraz.
8. Otáčajte misu v smere hodinových ručičiek, kým sa nebude dať nadvíhnuť. Vyberte misu.
9. Stlačte obidve uvoľňovacie klapky tak, aby sa nadstavec uvoľnil. Zložte nástavec z pohonu.
10. Stiahnite veko z pohonu.
11. Všetky diely ihneď po použití vyčistite.
→ „Čistenie a údržba“ *pozri stranu 50*

Upozornenie: Pozrite si aj naše príklady použitia, aby ste lepšie spoznali svoj nový spotrebič a jeho funkcie. → „Recepty“ *pozri stranu 50*

Pridanie ďalších ingrediencií

Počas spracovania môžete pridávať aj ďalšie ingrediencie.

→ Obrázok

- Ak je spotrebič spustený, opatrne doplňte ingrediencie cez plniace hrdlo na veku.

Nebezpečenstvo poranenia!

Počas prevádzky nikdy nesiahajte do misy ani plniaceho hrdla rukami. Nestrkajte žiadne predmety (napr. varechu) do misy ani plniaceho hrdla.

→ Sekvencia obrázkov

1. Ak chcete pridať väčšie množstvá ingrediencií, nastavte otočný spínač na **O** a počkajte na úplné zastavenie.
2. Stlačte tlačidlo na odblokovanie a zdvihnite výklopné rameno až na doraz.
3. Pridajte ingrediencie priamo do misy.

- Stlačte tlačidlo na odblokovanie a zatlačte výklopné rameno tak, aby zapadlo na miesto. Pokračujte v spracovaní ingrediencií. → „Obsluha spotrebiča“ *pozri stranu 49*

Používanie príslušenstva

K vášmu kuchynskému spotrebiču je k dispozícii široký výber príslušenstva, pomocou ktorého môžete značne rozšíriť rozsah funkcií. V závislosti od modelu sú už niektoré položky príslušenstva súčasťou dodávky. Pokiaľ nie je niektorý diel príslušenstva súčasťou dodávky, možno ho zakúpiť v predajni alebo v zákazníckom servise. → „Príslušenstvo“ *pozri stranu 53*

Príprava na príslušenstvo

Základný spotrebič treba pripraviť v závislosti od použitého príslušenstva.

- Základný spotrebič postavte na hladký, čistý a stabilný povrch.
- Vytiahnite potrebnú dĺžku kábla.
- Pripravte teleso spotrebiča na dané príslušenstvo podľa obrázka.

→ Obrázok

1. Príprava na nadstavce.
2. Príprava na príslušenstvo na čiernom pohone s uhlovou prevodovkou a príslušenstvo, ktoré sa nasadí namiesto misy.
3. Príprava na príslušenstvo na červenom pohone, napríklad mixér alebo univerzálny sekáčik.
4. Príprava na príslušenstvo na žltom pohone bez vypúšťacieho otvoru na potraviny, napríklad univerzálny mixér alebo lis na citrusy.
5. Príprava na príslušenstvo na žltom pohone s vypúšťacím otvorom na potraviny, napríklad krájač.
 - Rešpektujte žlté, červené alebo čierne označenie na pohone a príslušenstve.
→ „Farebné označenie“ *pozri stranu 47*
 - Nepoužívané pohony vždy zakryte ochrannými krytmi.
 - Ďalej postupujte podľa príslušných samostatných návodov pre príslušenstvo.

Čistenie a údržba

Po každom použití sa musia spotrebič a použité nadstavce dôkladne vyčistiť.

→ **Obrázok** 

⚠ Nebezpečenstvo zásahu elektrickým prúdom!

- Pred čistením vyťahnite sieťovú zástrčku.
- Základný spotrebič nikdy neponárajte do tekutín ani ho neumývajte v umývačke riadu.
- Nepoužívajte parný čistič.

Pozor!

- Nepoužívajte čistiace prostriedky s obsahom alkoholu alebo liehu.
- Nepoužívajte ostré, špicaté alebo kovové predmety.
- Nepoužívajte drsné utierky alebo abrazívne čistiace prostriedky.
- Plastové diely v umývačke riadu nezvierajte, pretože môže dôjsť k ich trvalej deformácii!

Čistenie základného spotrebiča

- Odoberte ochranný kryt pohonu.
- Základný spotrebič a ochranný kryt pohonu utrite mäkkou vlhkou handričkou a potom ich osušte.

Čistenie misy a nadstavcov

- Misu, veko a nadstavce vyčistíte umývacím roztokom a mäkkou handričkou alebo hubkou alebo ich dajte do umývačky riadu.
- Všetky časti nechajte vyschnúť.

Recepty

Šľahačka

- 200-1500 g
- Smotanu spracujte šľahacou metličkou Profi 1½ až 4 minúty na stupni **7**, podľa množstva a vlastností smotany.



Bielky

- 2-12 bielkov
- Vaječný bielok spracujte šľahacou metličkou Profi 4 až 6 minút pri nastavení **7**.



Piškótové cesto

Základný recept

- 3 vajcia
- 3-4 PL horúcej vody
- 150 g cukru
- 1 balíček vanilkového cukru
- 150 g múky
- 50 g škrobovej múčky
- príp. prášok do pečiva
- Ingredencie (okrem múky a škrobovej múčky) šľahajte šľahacou metličkou Profi asi 4-6 minút na stupni **7**, pokiaľ nevznikne pena.
- Nastavte otočný spínač na stupeň **1** a po lyžičkách pridávajte preosiatu múku a škrobovú múčku počas cca ½ až 1 minúty a nechajte zmes premiešať.

Maximálne množstvo: 2x základný recept

Trené cesto:

Základný recept

- 3-4 vajcia
- 200-250 g cukru
- 1 štipka soli
- 1 balíček vanilkového cukru alebo kôra z ½ citróna
- 200-250 g masla alebo margarínu (izbová teplota)
- 500 g múky
- 1 balíček prášku do pečiva
- 150 ml mlieka
- Všetky ingrediencie miešajte miešacou metličkou Profi Flexi asi ½ minúty na stupni **2**, potom cca 2-3 minúty na stupni **7**.

Maximálne množstvo: 2½ x základný recept

Krehké cesto

Základný recept

- 125 g masla (izbová teplota)
- 100-125 g cukru
- 1 vajce
- 1 štipka soli
- trocha citrónovej kôry alebo vanilkového cukru
- 250 g múky
- príp. prášok do pečiva



- Všetky ingrediencie spracovávajúte miešacou metličkou Profi Flexi asi ½ minúty na stupni **2**, potom cca 2-3 minúty na stupni **6**.

Od 500 g múky:

- Všetky ingrediencie mieste hnetacím hákom asi ½ minúty na stupni **1**, potom cca 3-4 minút na stupni **3**.



Maximálne množstvo: 4x základný recept

Kysnuté cesto

Základný recept

- 500 g múky
- 1 vajce
- 80 g tuku (izbová teplota)
- 80 g cukru
- 200-250 ml vlažného mlieka
- 25 g čerstvého droždia alebo 1 balíček sušeného droždia
- kôra z ½ citróna
- 1 štipka soli
- Všetky ingrediencie spracovávajúte hnetacím hákom asi ½ minúty na stupni **1**, potom cca 3-6 minút na stupni **3**.



Maximálne množstvo: 3x základný recept

Rezancové cesto

Základný recept

- 500 g múky
- 250 g vajec (asi 5 kusov)
- v prípade potreby 2-3 PL (20-30 g) studenej vody
- Všetky ingrediencie spracovávajúte cca 3 až 5 minút na stupni **3** na cesto.



Maximálne množstvo: 1,5x základný recept

Chlebové cesto

Základný recept

- 1000 g múky
- 3 balíčky sušeného droždia
- 2 ČL soli
- 660 ml teplej vody
- Všetky ingrediencie spracovávajúte hnetacím hákom asi ½ minúty na stupni **1**, potom cca 4-5 minút na stupni **3**.



Maximálne množstvo: 1,5x základný recept

Presné nastavenie nadstavcov

⚠ Nebezpečenstvo poranenia!

Pred presným nastavovaním vyťahnite sieťovú zástrčku.

Pozor!

Presné nastavenie nadstavcov vykonávajúte len po malých krokoch. Výklopné rameno sa musí dať úplne spustiť a nadstavce sa nesmú pritom zaseknúť o dno alebo okraj misy. Optimálna vzdialenosť nadstavcov od misy sú 3 mm.

→ Sekvencia obrázkov

- Skontrolujte súčasné nastavenie s nasadenou šľahacou metličkou Profi.
- Stlačte tlačidlo na odblokovanie a zdvihnite výklopné rameno až na doraz.
- Pridržte nadstavec rukou. Uvoľnite poistnú maticu vidlicovým kľúčom (10 mm).
- Nastavte vzdialenosť od misy otočením nadstavca (1 celé otočenie zodpovedá 1 mm nastavenia výšky).

Otáčanie proti smeru hodinových ručičiek:

Vzdialenosť od misy sa zmenší.

Otáčanie v smere hodinových ručičiek:

Vzdialenosť od misy sa zväčší.

- Stlačte tlačidlo na odblokovanie a zatlačte výklopné rameno tak, aby zapadlo na miesto.
- Skontrolujte vzdialenosť nadstavca. Optimálna vzdialenosť nadstavcov od misy sú 3 mm. Prípadne upravte vzdialenosť.
- Ak je vzdialenosť nastavená optimálne, stlačte tlačidlo na odblokovanie a sklopte výklopné rameno naspäť.
- Pridržte nadstavec rukou. Utiahnite poistnú maticu vidlicovým kľúčom (10 mm) proti smeru hodinových ručičiek.

Bezpečnostné systémy

Poistka proti náhodnému zapnutiu

Spotrebič sa dá zapnúť len vtedy, keď je misa nasadená a otočená tak, aby zapadla na miesto, alebo keď je k hlavnému pohonu pripravené príslušenstvo s uhlovou prevodovkou a výklopné rameno je zapadnuté v spodnej polohe.

Poistka proti opätovnému zapnutiu

V prípade výpadku prúdu zostane spotrebič zapnutý, motor sa však opätovne nespustí. Na opätovné zapnutie najprv nastavte otočný spínač na **O** a potom spotrebič znova zapnite.

Poistka proti preťaženiu

Poistka proti preťaženiu samovoľne vypne motor počas používania spotrebiča. Možnou príčinou môže byť spracovávanie príliš veľkého množstva.

Poistka výklopného ramena

Výklopné rameno sa nedá odblokovať a presúvať, keď je na zadnom pohone pripravené príslušenstvo.

Pomoc pri poruchách

Upozornenie: V prípade chyby ovládania spotrebiča, spustenia elektronických poistiek, prípadne pri poruche spotrebiča sa spotrebič nebude dať znova zapnúť. Najskôr vyskúšajte problém odstrániť pomocou nasledujúcich pokynov.

Pozor!

Ak sa porucha nedá odstrániť, obráťte sa na zákaznický servis.

Porucha

Spotrebič sa nezapne.

Odstránenie

- Skontrolujte napájanie.
- Skontrolujte sieťovú zástrčku.
- Skontrolujte výklopné rameno.
Je v správnej polohe? Je zaaretované?
- Misu otočte pevne až nadoraz.
- Poistka proti opätovnému zapnutiu je aktívna. Otočný spínač nastavte na **O** a potom späť na požadovaný stupeň.

Porucha

Spotrebič sa počas používania vypína. Je aktivovaná poistka proti preťaženiu. Spracúva sa príliš veľké množstvo ingrediencií naraz alebo príliš dlho.

Odstránenie

- Otočný spínač nastavte na **O**.

⚠ Nebezpečenstvo poranenia!

Odpojte spotrebič od sieťovej zástrčky.

- Zmenšite množstvo potravín.
- Nechajte spotrebič vychladnúť na izbovú teplotu.
- Neprekračujte maximálne prípustné množstvá! → „Recepty“ pozri stranu 50

Porucha

Počas bežiacej prevádzky bolo neúmyselne stlačené tlačidlo na odblokovanie. Výklopné rameno sa pohybuje nahor. Pohon sa vypne.

Odstránenie

- Otočný spínač nastavte na **O**.
- Stlačte tlačidlo na odblokovanie a zatlačte výklopné rameno tak, aby zapadlo na miesto.
- Nastavte otočný spínač späť na požadovanú rýchlosť.

Likvidácia



Obal zlikvidujte ekologicky.

Tento spotrebič je označený v súlade s európskou smernicou 2012/19/EÚ o nakladaní s použitými elektrickými a elektronickými zariadeniami (waste electrical and electronic equipment – WEEE). Táto smernica stanoví jednotný európsky (EU) rámec pre spätný odber a recyklovanie použitých zariadení. O aktuálnom spôsobe likvidácie sa informujte u vášho špecializovaného predajcu.



Záručné podmienky







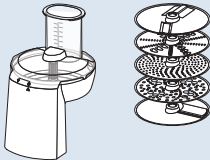
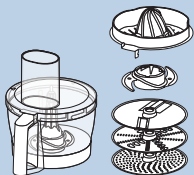
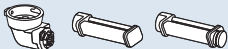

Pre tento prístroj platia záručné podmienky, ktoré boli vydané našou kompetentnou pobočkou v krajine, v ktorej bol prístroj zakúpený. Záručné podmienky si môžete kedykoľvek vyžiadať prostredníctvom svojho odborného predajcu, u ktorého ste zakúpili prístroj, alebo priamo v našej pobočke v príslušnej krajine.

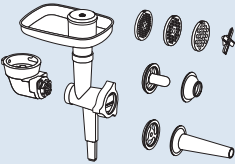

Zmeny vyhradené.

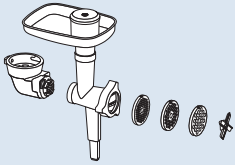
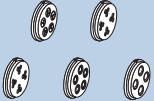
Príslušenstvo

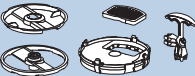
Príslušenstvo a náhradné diely si môžete zakúpiť v predajni a zákazníckom servise. Keďže sa sortiment výrobkov neustále rozširuje, môže byť medzitým k dispozícii aj príslušenstvo, ktoré tu nie je uvedené. Navštívte preto stránku www.bosch-home.com a pozrite sa, aké príslušenstvo je momentálne v ponuke.

Príslušenstvo	Označenie	Opis
	MUZ9VL1	Krájač Na krájanie, hrubé a jemné strúhanie ovocia, zeleniny a ďalších potravín.
	MUZ9VLP1	Univerzálny mixér s lisom na citrusy Na sekание bylín, zeleniny, jabák a mäsa, na hrubé strúhanie mrkvy, reďkovky a syrov, na jemné strúhanie orechov a studenej čokolády. Na vytlačanie pomarančov, citrónov a grapefruitov.
	MUZ9PP1	Nadstavec na cestoviny Na výrobu plátov cesta a rezancov.
	MUZ9TM1	Súprava univerzálneho sekáča Na mletie a drvenie menšieho množstva korenín, obilnín, kávy alebo cukru. Na drvenie a sekание mäsa, rýb, tvrdých syrov, bylín, ovocia, zeleniny, orechov alebo čokolády. Na mixovanie tekutých, príp. polotuhých potravín, napr. drvenie/sekanie surového ovocia a zeleniny, ako aj mrazeného ovocia a na prípravu kaše z jedál.

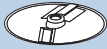
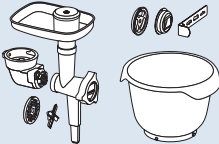
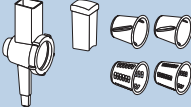
Príslušenstvo	Označenie	Opis
	MUZ9HA1	Mlynček na mäso s nadstavcom na plnenie klobás a fašírok Na mletie čerstvého mäsa na tatárske bifteky alebo na sekanú. Na plnenie klobás. Na výrobu taštičiek plnených cestom alebo mletým mäsom.
	MUZ9MX1	Mixér Na mixovanie nápojov, výrobu ovocného a zeleninového pyré, na prípravu majonézy, sekacie ovocia, orechov a ľadových kociek, na prípravu kaše a mixovanie polievok a omáčok.
	MUZ9ER1	Misa na miešanie s držadlami z ušľachtilej ocele V mise sa dá spracovať až 3500 g treného cesta.
	MUZ9KR1	Plastová misa na miešanie s držadlami V mise sa dá spracovať až 3500 g treného cesta.
	MUZ9FW1	Mlynček na mäso Na mletie čerstvého mäsa na tatárske bifteky alebo na sekanú.
	MUZ9PP2	Násady na spracovanie rezancov pre MUZ9HA1 a MUZ9FW1 Slúži na tvarovanie rezancov. Na výber je 5 rôznych foriem.
	MUZ9SV1	Násada na prípravu striekaného pečiva pre MUZ9HA1 a MUZ9FW1 Slúži na tvarovanie striekaného pečiva. Na výber sú 4 rôzne formy.
	MUZ9CC1	Nôž na krájanie kociek pre MUZ9VL1 Slúži na krájanie potravín v tvare kocky.
	MUZ9PS1	Kotúč na zemiakové hranolčky pre MUZ9VL1 Slúži na krájanie surových zemiakov na hranolčky.

Príslušenstvo	Označenie	Opis
	MUZ9SC1	Otočný kotúč Profi Supercut pre MUZ9VL1 a MUZ9VLP1 Slúži na krájanie ovocia a zeleniny na hrubé alebo tenké plátky. Kotúč je mimoriadne vhodný pre veľmi mäkké alebo veľmi vodnaté potraviny.
	MUZ9BS1	Súprava príslušenstva „Baking Sensation“ Súprava obsahuje nasledujúce diely: Mlynček na mäso MUZ9FW1 (s dierovaným kotúčom v strede, 5 mm), násada na prípravu striekaného pečiva MUZ9SV1 , plastová misa na miešanie MUZ9KR1 .
	MUZ9RV1	Strúhadlo Slúži na krájanie alebo strúhanie potravín.
	MUZ9AD1	Uhľová prevodovka pre MUZ9RV1 Dodáva sa osobitne, ak nie je k dispozícii uhľová prevodovka iného príslušenstva.

Namenska uporaba

Ta aparat je namenjen samo za uporabo v zasebnem gospodinjstvu. Z njim lahko meljete le tolikšne količine mesa, ki so v gospodinjstvih običajne in le tako pogosto, kot je to običajno v gospodinjstvih. Ne presegajte dovoljenih maksimalnih količin (glejte »Recepti«).

Aparat je primeren za mešanje, gnetenje in stepanje živil. Aparat se ne sme uporabljati za obdelavo drugih snovi oz. predmetov. Z dodatnim priborom, ki ga dovoljuje proizvajalec, so možni dodatni načini uporabe. Aparat uporabljajte samo z dovoljenimi originalnimi deli in priborom. Nikoli ne uporabljajte pribora za druge aparate. Aparat uporabljajte le v notranjih prostorih, na sobni temperaturi in do nadmorske višine 2000 m.

Pomembni varnostni napotki

Pazljivo preberite navodila za uporabo, ravnajte v skladu z njimi in jih nato shranite! Ob predaji aparata drugi osebi priložite tudi navodila. Neupoštevanje navodil za pravilno uporabo aparata izključuje odgovornost proizvajalca za posledično nastalo škodo. Ta aparat lahko osebe z zmanjšanimi fizičnimi, senzoričnimi ali duševnimi sposobnostmi ali osebe, ki ne razpolagajo z izkušnjami in/ali znanjem uporabljajo le, ko so pod nadzorom, ali če so bili poučeni o varni uporabi in so razumeli nevarnosti, ki izhajajo iz uporabe aparata. Otroci se ne smejo zadrževati v bližini aparata niti priključnega vodnika in aparata ne smejo uporabljati. Otroci se ne smejo igrati z aparatom. Otroci ne smejo čistiti aparata ali izvajati uporabniškega vzdrževanja.

Nevarnost električnega udara in požara!

- Aparat je dovoljeno priključiti na električno omrežje z izmeničnim tokom le preko ozemljene vtičnice, ki je instalirana v skladu s predpisi. Zagotovite, da je sistem vodniške zaščite hišne električne napeljave instaliran v skladu s predpisi.
- Aparat se sme priključiti in obratovati le v skladu s podatki na tipski tablici. Aparat uporabljajte le, če priključni kabel in aparat nista poškodovana. Da bi preprečili nevarnosti, lahko popravila na aparatu, npr. menjavo poškodovanega omrežnega priključnega kabla, izvaja samo naša servisna služba.
- Aparata nikoli ne priključite na časovna stikala ali vtičnice na daljinsko upravljanje. Med delovanjem vedno nadzorujte aparat!
- Aparata ne odlagajte na ali v bližino vročih površin, kot so grelne plošče. Omrežni kabel ne sme priti v stik z vročimi deli in ne smete ga vleči čez ostre robove.

- Osnovnega aparata nikoli ne potopite v vodo ali čistite v pomivalnem stroju. Za čiščenje ne uporabljajte parnega čistilnega aparata. Aparat ne uporabljajte z mokrimi rokami.
- Aparat morate odklopiti od električnega omrežja po vsaki uporabi, vedno, ko ni pod nadzorom, preden ga sestavite ali razstavite in pred čiščenjem ter v primeru napake.

Nevarnost poškodb!

- Pred zamenjavo pribora ali dodatne opreme, ki se med obratovanjem gibajo, morate aparat izklopiti in odklopiti od električnega omrežja.
- Pri spuščanju zasučne ročice ne segajte v ohišje, da se izognete ukleščanju prstov oz. rok. Zasučne ročice ne predstavljajte, ko je aparat vklopljen.
- Orodja uporabljajte samo z vstavljeno posodo, nameščenim pokrovom in nameščenimi zaščitnimi pokrovi! Pri uporabi pribora po navodilih namestite posodo, pokrov in zaščitne pokrove!
- Med delovanjem aparata z rokami nikoli ne segajte v posodo ali polnilno odprtino. V posodo ali polnilno odprtino ne dajate predmetov (npr. kuhalnic). Z rokami, lasmi, oblačili in drugimi pripomočki se ne približujte vrtečim se delom. Po izklopu pogon za kratek čas še deluje. Počakajte, da se pogon popolnoma ustavi.
- Nikoli hkrati ne uporabljajte orodja in pribora ali 2 delov pribora. Pri uporabi pribora upoštevajte ta navodila za uporabo in priložena navodila za uporabo.
- Pri uporabi pribora upoštevajte barvne oznake na priboru in pogonu.

Nevarnost zadušitve!

Ne dovolite otrokom, da se igrajo z embalažnim materialom.

Pozor!

- Priporočamo vam, da aparata nikoli ne pustite vklopljenega dlje, kot je potrebno za obdelavo živil. Ne uporabljajte v praznem teku.
- Delovna površina mora biti dobro dostopna, odporna na vlago, trdna, ravna, suha in dovolj velika, da preprečite škodo zaradi brizganja in da lahko neovirano delate.

Pomembno!

Aparat po vsaki uporabi, in če ga dalj časa niste uporabljali, obvezno temeljito očistite. → »Čiščenje in vzdrževanje« *glejte stran 62*

Čestitamo vam za nakup novega aparata podjetja Bosch. Nadaljnje informacije o naših proizvodih najdete na naši spletni strani.

www.bosch-home.com

Naprave neprestano razvijamo dalje, zato se lahko zgodi, da posamezne funkcije odstopajo od funkcij v teh navodilih. V tem primeru preverite, ali na spletni strani obstaja nova različica teh navodil.

Vsebina

Namenska uporaba	56
Pomembni varnostni napotki	56
Kratek pregled	58
Pred prvo uporabo	59
Deli in upravljalni elementi	59
Uporaba orodij	60
Uporaba pribora	61
Čiščenje in vzdrževanje	62
Recepti	62
Fina nastavitvev orodja	63
Varnostni sistemi	64
Pomoč pri motnjah	64
Odlaganje odpadkov	65
Garancijski pogoji	65
Pribor	65

Kratek pregled

→ Slika 

Osnovni aparat

- 1 **Vrtljivo stikalo**
 - a Nastavitvena skala
- 2 **Tipka za sprostitvev**
- 3 **Zasučna ročica**
- 4 **Glavni pogon (črna)**
 - a Odprtina za vstavev priključkov
- 5 **Sprednji pogon (rumena)**
 - a Zaščitni pokrov pogona
- 6 **Zadnji pogon (rdeča)**
 - a Zaščitni pokrov pogona
- 7 **Predalček za kabel**
- 8 **Vdolbine za posodo**

Posoda

- 9 **Posoda za mešanje iz nerjavečega jekla**
- 10 **Pokrov**
 - a Polnilna odprtina

Orodje

- 11 **Metlica za mešanje Profi Flexi***
 - a Zaščitni pokrov s tipkami za izmet
- 12 **Metlica za stepanje Profi**
 - a Zaščitni pokrov s tipkami za izmet
- 13 **Gnetilni kavelj**
 - a Zaščitni pokrov s tipkami za izmet

* odvisno od modela

Napotek: Odvisno od modela je vaš kuhinjski aparat opremljen z dodatnim priborom.

Pred prvo uporabo

Preden lahko nov aparat uporabljate, ga je treba popolnoma razpakirati, očistiti in preveriti.

Pozor!

Nikoli ne uporabljajte poškodovanega aparata!

- Osnovni aparat in dele pribora vzemite iz embalaže in jo odstranite.
- Vse dele preglejte glede popolnosti in poškodb. → **Slika A**
- Pred prvo uporabo vse dele temeljito očistite in posušite. → »Čiščenje in vzdrževanje« *glejte stran 62*

Deli in upravljalni elementi

Barvne oznake

Pogoni imajo različne barve (črna, rumena in rdeča). Te barvne oznake najdete tudi na delih pribora. Pribor uporabljajte izključno na pogonu iste barve.

Pogoni

→ **Slika A**

Aparat ima 3 različne pogone.

Glavni pogon, črna (4)

Za uporabo orodja ali pribora s kotnim gonilom.



Sprednji pogon, rumena (5)

Za uporabo pribora z rumenim povezovalnim delom.



Zadnji pogon, rdeča (6)

Za uporabo pribora z rdečim povezovalnim delom.



Zaščitni pokrov pogona (5a in 6a)

Za pokrivanje neuporabljenih pogonov.

Dodatne informacije: → »Pribor« *glejte stran 65*

Vrtljivo stikalo

→ **Slika B**

Z vrtljivim stikalom se nastavi želena hitrost ali izklopi aparat. V primeru napake upravljanja aparata, pri aktiviranju elektronskih varovalk oz. okvari aparata ga ni več mogoče vklopiti.



Nastavitve

M	Takojšnji vklop pri najvišjem številu vrtljajev / hitro. Stikalo držite, dokler želite.
O	Zaustavitev / izklop
	Funkcija »Umešanje« z najnižjim številom vrtljajev / zelo počasi.
1...7	Stopnje hitrosti 1: nizko število vrtljajev / počasi 7: najvišje število vrtljajev/hitro

Orodje

→ **Slika A**

Metlica za mešanje Profi Flexi

Za mešanje testa, npr. umešano testo ali pena. Za umešanje snega iz beljaka ali smetane.



Metlica za stepanje Profi

Za stepanje beljakov, smetane in rahlega testa, npr. biskvitnega testa.



Gnetilni kavelj

Za gnetenje čvrstega testa (npr. kvašenega testa) in za umešanje sestavin, ki se ne smejo zdrobiti (npr. rozine, čokoladni lističi).



Priporočene hitrosti

	Za umešanje in pazljivo mešanje različnih sestavin (npr. umešanje snega iz beljaka)
1-2	Za umešanje in mešanje sestavin
3	Za gnetenje čvrstega testa z gnetilnim kavljem
5-7	Za mešanje in stepanje sestavin (npr. stepena smetana) z metlico za mešanje Profi Flexi ali metlico za stepanje Profi
M	Ni primerno za uporabo orodja!

Fina nastavitev orodja

Aparat je tovarniško nastavljen tako, da se metlica za stepanje Profi skoraj dotika dna posode, da se sestavine čim boljše zmešajo. Če se orodje dotika dna ali če je preveč oddaljeno, se lahko razdalja nekoliko popravi. → »Fina nastavitev orodja« *glejte stran 63*

Zasučna ročica

→ Slika C



Zasučna ročica se obrne navzgor, da se lahko orodje ali posoda nastavi oz. odstrani. Zasučna ročica je opremljena s funkcijo »EasyArm Lift«, ki podpira premik zasučne ročice navzgor.

Posoda in pokrov

→ Slika D

Aparat je dobavljen s posebno posodo, ki se z vstavitvijo in zasukom fiksno poveže z osnovnim aparatom.

Pokrov se pritrdi na zasučno ročico in se pri dvigu zasučne ročice samodejno odpre.

Vstavljanje in odstranjevanje orodij

→ Slika E

Orodja imajo na zaščitnem pokrovu tipki za izmet, s katerima se orodja enostavno odstranijo.

Vstavljanje orodja: orodje potisnite v glavni pogon, tako da se zaskoči. Zaščitni pokrov prekriva pogon.

Odstranjevanje orodja: pritisnite obe tipki za izmet, da se orodje sprosti. Orodje vzemite iz pogona.

Predalček za kabel

Aparat je opremljen s predalčkom za kabel. Dolžina omrežnega kabla se lahko ustrezno nastavi tako, da kabel izvlečete ali potiskate navznoter.



Varnostni sistemi

Aparat ima različne varnostne sisteme.

→ »Varnostni sistemi« *glejte stran 64*

Uporaba orodij

⚠ Nevarnost poškodb!

- Omrežni vtič priključite v vtičnico šele, ko so zaključene vse priprave za delo z aparatom.
- Med delovanjem aparata nikoli ne segajte v posodo ali polnilno odprtino.
- Aparata ne uporabljajte, če pokrov ni nameščen.

- Pred premikanjem zasučne ročice ali zamenjavo orodja obvezno počakajte, da se pogon zaustavi.
- Iz varnostnih razlogov na sprednji in zadnji pogon obvezno namestite zaščitni pokrov pogona.

Priprava

- Osnovni aparat postavite na gladko, čisto in stabilno podlago.
- Izvlecite omrežni kabel do zelene dolžine.
- Pritisnite tipko za sprostitev in zasučno ročico premaknite do končnega položaja.
- Pokrov s polnilno odprtino namestite spredaj na glavni pogon.
- Vstavite posodo. Pri tem bodite pozorni na vdolbine na osnovnem aparatu.
- Posodo zasukajte v nasprotni smeri urnega kazalca, dokler se ne zaskoči.

Pomembno!

Aparata ni mogoče vklopiti, če posoda ni pravilno vstavljena.

→ Zaporedje slik F

1. Odvisno od obdelave izberite metlico za mešanje Profi Flexi, metlico za stepanje Profi ali gnetilni kavelj → »Orodje« *glejte stran 59*. Orodje potisnite v glavni pogon, tako da se zaskoči. Zaščitni pokrov prekriva pogon.
2. V posodo stresite sestavine, ki jih želite obdelati.
3. Pritisnite tipko za sprostitev in zasučno ročico premaknite navzdol, tako da se zaskoči.

⚠ Nevarnost poškodb!

Previdno spustite zasučno ročico! Pazite, da ne ukleščite prstov ali rok.

Upravljanje aparata

4. Priključite omrežni vtič. Vrtljivo stikalo obrnite na zeleno stopnjo. Priporočene hitrosti: → »Orodje« *glejte stran 59*
5. Sestavine obdelujte tako dolgo, da dosežete zelen rezultat.
6. Vrtljivo stikalo obrnite na **O**. Počakajte, da se pogon ustavi. Odklopite omrežni vtič.

7. Pritisnite tipko za sprostitvev in zasučno ročico premaknite do končnega položaja.
8. Posodo zasukajte v smeri urnega kazalca, dokler je ni mogoče dvigniti. Odstranite posodo.
9. Pritisnite obe tipki za izmet, da se orodje sprost. Orodje vzemite iz pogona.
10. Snemite pokrov s pogona.
11. Vse dele takoj po uporabi očistite.
 - »Čiščenje in vzdrževanje« glejte stran 62

Napotek: Uporabite tudi naše primere uporabe, da boste bolje spoznali novi aparat in njegove funkcije. → »Recepti« glejte stran 62

Dodajanje sestavin

Med obdelavo lahko dodajate še ostale sestavine.

→ Slika

- Ko aparat deluje, previdno dodajte ostale sestavine skozi polnilno odprtino v pokrovu.

Nevarnost poškodb!

Med delovanjem aparata z rokami nikoli ne segajte v posodo ali polnilno odprtino. V posodo ali polnilno odprtino ne vstavljajte predmetov (npr. kugalnic).

→ Zaporedje slik

1. Za dodajanje večjih količin obrnite vrtljivo stikalo na  in počakajte, da se pogon ustavi.
2. Pritisnite tipko za sprostitvev in zasučno ročico premaknite do končnega položaja.
3. Sestavine dodajte neposredno v posodo.
 - Pritisnite tipko za sprostitvev in zasučno ročico premaknite navzdol, tako da se zaskoči. Nadaljujte z obdelavo sestavin.
 - »Upravljanje aparata« glejte stran 60

Uporaba pribora

H kuhinjskemu aparatu spadajo številni deli pribora, s katerimi lahko občutno povečate obseg funkcij. Odvisno od modela so nekateri deli pribora že vključeni v obseg dobave. Če določen del ni del dobavnega obsega, ga lahko kupite v strokovni trgovini ali naročite pri uporabniškem servisu.

→ »Pribor« glejte stran 65

Priprava pribora

Odvisno od pribora je treba osnovni aparat različno pripraviti.

- Osnovni aparat postavite na gladko, čisto in stabilno podlago.
- Izvlecite omrežni kabel do zelene dolžine.
- Osnovni aparat pripravite glede na pribor, kot je prikazano na sliki.

→ Slika

1. Priprava za orodja.
2. Priprava za pribor na črnem pogonu s kotnim gonilom in pribora, ki se uporablja namesto posode.
3. Priprava pribora na rdečem pogonu, na primer mešalnik ali multisekljalnik.
4. Priprava pribora na rumenem pogonu brez izpusne odprtine za hrano, npr. multimešalnik ali ožemalnik agrumov.
5. Priprava pribora na rumenem pogonu z izpusno odprtino za hrano, npr. pretočni sekljalnik.
 - Upoštevajte rumeno, rdečo oz. črno oznako na pogonu in priboru.
 - »Barvne oznake« glejte stran 59
 - Pogone, ki se ne uporabljajo, vedno pokrijte z zaščitnimi pokrovi.
 - Vse ostale korake najdete v ustreznih, ločenih navodilih za uporabo pribora.

Čiščenje in vzdrževanje

Aparat in uporabljena orodja je treba po vsaki uporabi temeljito očistiti. → Slika 

⚠ Nevarnost električnega udara!

- Pred čiščenjem odklopite omrežni vtič.
- Osnovnega aparata nikoli ne potaplajte v tekočino in ga ne čistite v pomivalnem stroju.
- Za čiščenje ne uporabljajte parnega čistilnega aparata.

Pozor!

- Ne uporabljajte čistilnih sredstev, ki vsebujejo alkohol ali špirit.
- Ne uporabljajte ostrih, koničastih ali kovinskih predmetov.
- Ne uporabljajte grobih krp ali abrazivnih čistil.
- Plastičnih delov ne smete zagozditi v pomivalnem stroju, ker lahko pride do nepopravljivih deformacij!

Čiščenje osnovnega aparata

- Snemite zaščitni pokrov pogona.
- Osnovni aparat in zaščitni pokrov pogona obrišite z mehko, vlažno krpo in ju nato posušite.

Čiščenje posode in orodja

- Posodo, pokrov in orodje očistite z milnico in vlažno krpo oz. gobo ali pa jo dajte v pomivalni stroj.
- Pustite, da se vsi deli osušijo.

Recepti

Stepena smetana

- 200-1500 g 
- Smetano stepajte z metlico za stepanje Profi 1½ do 4 minute na stopnji 7, odvisno od količine in lastnosti smetane.

Beljak

- 2-12 beljakov 
- Beljak stepajte z metlico za stepanje Profi 4 do 6 minut na stopnji 7.

Biskvitno testo

Osnovni recept

- 3 jajca
- 3-4 JŽ vroče vode
- 150 g sladkorja
- 1 zavitek vaniljevega sladkorja
- 150 g moke
- 50 g škroba
- po potrebi pecilni prašek
- Sestavine (razen moke in škroba) penasto stepajte z metlico za stepanje Profi pribl. 4-6 minut na stopnji 7.
- Vrtljivo stikalo obrnite na stopnjo 1 in pribl. ½ do 1 minuto po žlicah dodajte in umešajte presejano moko in škrob.

Maksimalna količina: 2 x osnovni recept

Umešano testo

Osnovni recept

- 3-4 jajca 
- 200-250 g sladkorja
- 1 ščepec soli
- 1 zavitek vaniljevega sladkorja ali lupinica ½ limone
- 200-250 g masla ali margarine (sobna temperatura)
- 500 g moke
- 1 zavitek pecilnega praška
- 150 ml mleka
- Vse sestavine z metlico za mešanje Profi Flexi pribl. ½ minute mešajte na stopnji 2, nato pribl. 2-3 minute na stopnji 7.

Maksimalna količina: 2½ x osnovni recept

Krhko testo

Osnovni recept

- 125 g masla 
- (sobna temperatura)
- 100-125 g sladkorja
- 1 jajce
- 1 ščepec soli
- nekaj limonine lupinice ali vaniljevega sladkorja
- 250 g moke
- po potrebi pecilni prašek
- Vse sestavine z metlico za mešanje Profi Flexi mešajte pribl. ½ minute na stopnji 2, nato pribl. 2-3 minute na stopnji 6.

Nad 500 g moke:

- Sestavine z gnetilnim kavljem pribl. ½ minute gnetite na stopnji **1**, nato pribl. 3-4 minute na stopnji **3**.



Maksimalna količina: 4 x osnovni recept

Kvašeno testo**Osnovni recept**

- 500 g moke
- 1 jajce
- 80 g maščobe (sobna temperatura)
- 80 g sladkorja
- 200-250 ml mlačnega mleka
- 25 g svežega ali 1 zavitek suhega kvasa
- lupinica ½ limone
- 1 ščepec soli
- Vse sestavine z gnetilnim kavljem pribl. ½ minute gnetite na stopnji **1**, nato pribl. 3-6 minut na stopnji **3**.



Maksimalna količina: 3 x osnovni recept

Testo za testenine**Osnovni recept**

- 500 g moke
- 250 g jajc (pribl. 5 kosov)
- po potrebi 2-3 JŽ (20-30 g) mrzle vode
- Vse sestavine pribl. od 3 do 5 minut gnetite v gladko testo na stopnji **3**.



Maksimalna količina: 1,5 x osnovni recept

Krušno testo**Osnovni recept**

- 1000 g moke
- 3 zavitka suhega kvasa
- 2 ČŽ soli
- 660 ml tople vode
- Vse sestavine z gnetilnim kavljem pribl. ½ minute gnetite na stopnji **1**, nato pribl. 4-5 minut na stopnji **3**.



Maksimalna količina: 1,5 x osnovni recept

Fina nastavitvev orodja**⚠ Nevarnost poškodb!**

Pred fino nastavitvijo odklopite omrežni vtič.

Pozor!

Fino nastavitvev orodja izvajajte samo v majhnih korakih. Zasučno ročico mora biti možno popolnoma spustiti, orodje pa se pri tem ne sme dotikati dna ali roba posode. Optimalna razdalja orodja do posode je 3 mm.

→ Zaporedje slik 

- Pri uporabi metlice za stepanje Profi preverite trenutno nastavitvev.
- Pritisnite tipko za sprostitvev in zasučno ročico premaknite do končnega položaja.
- Orodje držite z eno roko. Protimatico sprostitvev z viličastim ključem (10 mm) v smeri urnega kazalca.
- Nastavite razdaljo do posode z vrtenjem orodja (1 celi obrat ustreza nastavitvi višine 1 mm).

Vrtite v nasprotni smeri urnega kazalca:

Razdalja do posode se zmanjša.

Vrtite v smeri urnega kazalca:

Razdalja do posode se poveča.

- Pritisnite tipko za sprostitvev in zasučno ročico premaknite navzdol, tako da se zaskoči.
- Preverite razdaljo orodja. Optimalna razdalja orodja do posode je 3 mm. Po potrebi prilagodite razdaljo.
- Ko je razdalja ustrezno nastavljena, pritisnite tipko za sprostitvev in zasučno ročico premaknite nazaj.
- Orodje držite z eno roko. Protimatico zategnite z viličastim ključem (10 mm) v nasprotni smeri urnega kazalca.

Varnostni sistemi

Vklopna zaščita

Aparat se lahko vklopi samo, če je posoda vstavljena in obrnjena do zaskočitve ali če je na glavni pogon pritrjen pribor s kotnim gonilom in če je zasučna ročica zaskočena v spodnjem položaju.

Varovalo pred ponovnim vklopom

Aparat ostane v primeru prekinitve električnega napajanja vklopljen, vendar se motor več ne zažene. Za ponovni vklop vrtljivo stikalo najprej obrnite na **O**, nato pa ponovno vklopite.

Zaščita pred preobremenitvijo

Zaščita pred preobremenitvijo med uporabo samodejno izklopi motor. Eden izmed možnih vzrokov je obdelava prevelikih količin.

Varovalo zasučne ročice

Zasučne ročice ni mogoče sprostiti in premikati, če je na zadnjem pogonu nameščen pribor.

Pomoč pri motnjah

Napotek: V primeru napake upravljanja aparata, pri aktiviranju elektronskih varovalk oz. okvari aparata ga ni več mogoče vklopiti. Najprej poskusite odpraviti težavo s pomočjo naslednjih napotkov.

Pozor!

Če motnje tako ne morete odpraviti, se obrnite na servisno službo.

Motnja

Aparat ne zažene.

Rešitev

- Preverite oskrbo z električnim tokom.
- Preverite omrežni vtič.
- Preglejte zasučno ročico.
Ali je v pravilnem položaju? Ali je zaskočena?
- Posodo privijte do konca.
- Aktivno je varovalo pred ponovnim vklopom. Vrtljivo stikalo premaknite v položaj **O** in nato nazaj na zeleno stopnjo.

Motnja

Aparat se med uporabo izklopi. Sprožila se je zaščita pred preobremenitvijo. Dodali ali predolgo ste obdelovali preveliko količino sestavin naenkrat.

Rešitev

- Vrtljivo stikalo obrnite na **O**.

⚠ Nevarnost poškodb!

Odklopite omrežni vtič.

- Zmanjšajte količino za obdelavo.
- Počakajte, da se aparat ohladi na sobno temperaturo.
- Ne presegajte dovoljenih maksimalnih količin! → »Recepti« glejte stran 62

Motnja

Pri delujočem pogonu ste nehote pritisnili tipko za sprostitev. Zasučna ročica se premakne navzgor. Pogon se izklopi.

Rešitev

- Vrtljivo stikalo obrnite na **O**.
- Pritisnite tipko za sprostitev in zasučno ročico premaknite navzdol, tako da se zaskoči.
- Vrtljivo stikalo ponovno obrnite na zeleno hitrost.

Odlaganje odpadkov



Emblažo odstranite na okolju prijazen način. Ta naprava je označena v skladu z evropsko smernico o odpadni električni in elektronski opremi (waste electrical and electronic equipment – WEEE). V okviru smernice sta določena prevzem in recikliranje starih naprav, ki veljata v celotni Evropski uniji. Pri strokovnem prodajalcu se pozanimajte o aktualnih načinih ustreznega odlaganja odpadkov.



Garancijski pogoji

Za ta aparat veljajo garancijski pogoji, ki jih je izdalo naše pristojno zastopstvo v državi, v kateri je bil aparat kupljen. Garancijske pogoje lahko kadarkoli dobite prek svojega strokovnega prodajalca, pri katerem ste kupili aparat, ali neposredno pri našem zastopstvu v državi. Za uveljavitev garancijskih pogojev, je v vsakem primeru treba predložiti potrdilo o nakupu.

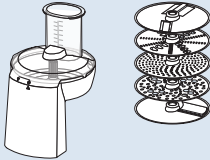
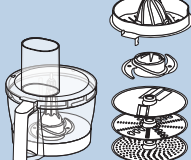
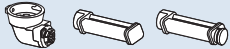

Pridržujemo si pravico do sprememb.

Pribor

Pribor in nadomestni deli so vam na voljo v strokovni trgovini ali uporabniškem servisu. Ker se paleta izdelkov nenehno širi, je lahko na voljo tudi drug pribor, ki tukaj ni naveden. Zato obiščite www.bosch-home.com in preverite, kateri deli pribora so trenutno v ponudbi.

Pribor	Oznaka	Opis
	MUZ9VL1	Pretočni sekljalnik Za rezanje, strganje in ribanje sadja, zelenjave in ostalih živil.
	MUZ9VLP1	Multimešalnik z ožemalnikom agrumov Za sekljanje zelišč, zelenjave, jabolk in mesa, za strganje korenja, redkev in sira, za ribanje orehov in hladne čokolade. Za ožemanje pomaranč, limon in grenivk.
	MUZ9PP1	Nastavek za testenine Za izdelavo plošč testa in širokih rezancev.
	MUZ9TM1	Komplet multisekljalnika Za mletje in sekljanje majhnih količin začimb, žit, kave ali sladkorja. Za sekljanje in rezanje mesa, rib, trdega sira, zelišč, sadja, zelenjave, orehov ali čokolade. Za mešanje tekočih ali mehkih živil, za sekljanje/mletje surovega sadja, zelenjave in zamrznjenih sadežev ter za pasiranje jedi.

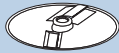
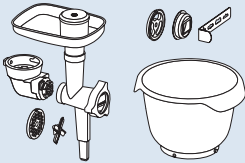
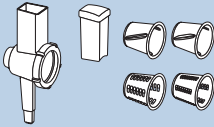
Pribor	Oznaka	Opis
	MUZ9HA1	Stroj za mletje mesa z nastavkom za polnilnik za klobase in kebbe Za mletje svežega mesa za tatarski biftek ali pečenko iz mletega mesa. Za polnjenje klobas. Za izdelavo žepkov iz testa ali mletega mesa.
	MUZ9MX1	Mešalnik Za mešanje pijač, pasiranje sadja in zelenjave, pripravo majoneze, sekljanje sadja, orehov in ledenih kock, pa pasiranje in mešanje juh ter omak.
	MUZ9ER1	Posoda za mešanje iz nerjavečega jekla z ročaji V posodi lahko obdelujete do 3500 g umešanega testa.
	MUZ9KR1	Plastična posoda za mešanje z ročaji V posodi lahko obdelujete do 3500 g umešanega testa.
	MUZ9FW1	Stroj za mletje mesa Za mletje svežega mesa za tatarski biftek ali pečenko iz mletega mesa.
	MUZ9PP2	Vstavki za testenine za MUZ9HA1 in MUZ9FW1 Za oblikovanje testenin. Na izbiro je 5 različnih oblik.
	MUZ9SV1	Vstavek za brizgano pecivo za MUZ9HA1 in MUZ9FW1 Za oblikovanje brizganega peciva. Na voljo so 4 različne oblike.
	MUZ9CC1	Rezalnik živil na kocke za MUZ9VL1 Za rezanje hrane na kocke.
	MUZ9PS1	Plošča za ocvrt krompirček za MUZ9VL1 Za rezanje surovega krompirja za ocvrt krompirček.

Pribor	Oznaka	Opis
	MUZ9SC1	Obračalna plošča Profi Supercut za MUZ9VL1 in MUZ9VLP1 Za rezanje sadja in zelenjave na debele ali tenke kolute. Zlasti primerna je za zelo mehka ali zelo vlaknasta živila.
	MUZ9BS1	Komplet pribora »Baking Sensation« V kompletu so naslednji deli: MUZ9FW1 aparat za mletje mesa (s preluknjano ploščo na sredini, 5 mm), MUZ9SV1 vstavek za brizgano pecivo, MUZ9KR1 plastična posoda za mešanje.
	MUZ9RV1	Nastavek za strganje Za rezanje in strganje živil.
	MUZ9AD1	Kotno gonilo za MUZ9RV1 Na voljo ločeno, če ni drugega kotnega gonila drugega pribora.

Namjenska uporaba

Ovaj uređaj namijenjen je za uporabu u privatnim kućanstvima te unutar kuće. Aparat koristite samo toliko vremena koliko je to uobičajeno, i samo za preradu već uobičajenih količina u domaćinstvu. Maksimalna dopuštena količina ne smije biti prekoračena (pogledajte »Recepti«).

Aparat je prikladan za miješanje, gnječenje i tučenje hrane. Aparat se ne smije koristiti za obradu drugih tvari odnosno predmeta.

Kod korištenja opreme, odobrene od strane proizvođača, moguće su druge dodatne primjene. Aparat koristite samo s odobrenim originalnim dijelovima i originalnom opremom. Nikada ne koristite opremu za druge uređaje.

Aparat koristite samo u zatvorenim prostorima i pri sobnoj temperaturi i do najviše 2000 m nadmorske visine.

Važne sigurnosne napomene

Pažljivo pročitajte upute za uporabu, postupajte prema uputama iz tih uputa i čuvajte ih! U slučaju da aparat prosljeđujete nekom drugome, priložite ove upute. Nepridržavanje tih napomena za pravilno korištenje aparata, isključuje odgovornost proizvođača za bilo koju nastalu štetu zbog toga.

Ovaj aparat smiju osobe sa smanjenim fizičkim, osjetilnim ili mentalnim sposobnostima, ili nedostatkom iskustva i/ili znanja, samo pod nadzorom ili ako su obučeni za korištenje aparata te razumiju opasnosti koje mogu nastati korištenjem aparata. Djecu treba držati podalje od aparata i priključnih vodova i ona ne smiju koristiti aparat. Djeca se ne smiju igrati s aparatom. Čišćenje i održavanje od strane korisnika ne smiju provoditi djeca.

⚠ Opasnost od strujnog udara i od požara!

- Aparat je dopušteno priključivati samo u propisano instaliranu utičnicu s uzemljenjem na strujnu mrežu s izmjeničnom strujom. Uvjerite se da je sustav uzemljenja kućne električne instalacije instaliran sukladno propisima.
- Aparat uključite i koristite samo prema podacima navedenim na tipskoj pločici. Aparat koristite samo onda ako na njemu i na električnom kabelu ne postoje nikakva oštećenja. Popravke aparata, npr. zamjenu oštećenog mrežnog priključnog voda, smiju obavljati samo ovlaštene serviseri kako bi se izbjegle opasne situacije.
- Aparat nikad ne priključujte na vremenski uklopni sat ili daljinski upravljane utičnice. Aparat tijekom rada uvijek držite pod nadzorom!

- Aparat nikad ne postavljajte na vruće površine ili uz njihovu blizinu, npr. grijaće ploče. Mrežni kabel ne dovodite u blizinu vrućih dijelova i ne povlačite ga preko oštih rubova.
- Osnovni aparat nikad ne uranjajte u vodu i ne stavljajte ga u perilicu posuđa. Ne koristite čistač na paru. Ne koristite aparat s vlažnim rukama.
- Aparat je potrebno nakon svake upotrebe, prilikom nedostatka nadzora, prije sastavljanja, rastavljanja ili čišćenja i u slučaju kvarova uvijek odvojiti od strujne mreže.

Opasnost od ozljede!

- Prije nego što mijenjate opremu ili rezervne dijelove, koji se tijekom rada pomiču potrebno je isključiti aparat i odvojiti ga od strujne mreže.
- U slučaju spuštanja okretne ručke, ne posežite u kućište kako biste izbjegli priklješćavanje prstiju, odnosno ruku. Ne podešavajte ručku, dok je uređaj uključen.
- Alate koristite samo kada je umetnut ključ, postavljen poklopac i zaštitni poklopac pogona! U slučaju korištenja opreme – ključ, poklopac i zaštitni poklopac pogona postavite prema uputama za uporabu!
- Tijekom rada nikada ne posežite rukama u unutrašnjost posude ili otvor za punjenje. Ne stavljajte predmete (npr. kuhaču) u posudu ili otvor za punjenje. Ruke, kosu, odjeću i ostali pribor držite podalje od rotirajućih dijelova. Nakon isključivanja pogon još kratko vrijeme radi. Pričekajte, dok se aparat u potpunosti ne zaustavi.
- Nikada istovremeno ne koristite alate i pribor ili 2 pribora. Prilikom uporabe pribora obratite pažnju na ove te na priložene upute za uporabu.
- Prilikom korištenja pribora obratite pozornost na oznaku u boji na priboru i pogonu.

Opasnost od gušenja!

Djeca nikada ne dopustite igranje s ambalažnim materijalom.

Pažnja!

- Preporučujemo da aparat nikada ne ostavljate dulje uključenim nego što je potrebno za obradu živežnih namirnica. Aparat ne koristite u praznom hodu.
- Radna površina mora biti dobro pristupačna, otporna na vlagu, čvrsta, ravna, suha i dovoljno velika kako bi se izbjegla oštećenja putem prskotina i kako bi se moglo neometano raditi.

Važno!

Aparat obavezno temeljito očistite nakon svakog korištenja ili nakon duljeg nekorištenja. → »Čišćenje i održavanje« vidi stranicu 74

Srdačno Vam čestitamo na kupnji novoga aparata tvrtke Bosch. Daljnje informacije o našim proizvodima možete naći na našoj internetskoj stranici.

www.bosch-home.com

Konstantno usavršavamo svoje uređaje. Iz tog razloga može doći do odstupanja pojedinih funkcija u odnosu na ove upute. U tom slučaju provjerite je li na našoj internetskoj stranici dostupna novija verzija ovih uputa.

Sadržaj

Namjenska uporaba	68
Važne sigurnosne napomene	68
Na prvi pogled	70
Prije prvog korištenja	70
Dijelovi i upravljački elementi	71
Korištenje alata	72
Korištenje pribora	73
Čišćenje i održavanje	74
Recepti	74
Fino namještanje alata	75
Sigurnosni sustavi	76
Pomoć u slučaju smetnji	76
Zbrinjavanje	76
Uvjeti garancije	77
Pribor	77

Na prvi pogled

→ Slika

Osnovni uređaj

- 1 Okretni prekidač**
 - a Skala za namještanje
- 2 Tipka za otključavanje**
- 3 Okretna ruka**
- 4 Glavni pogon (crno)**
 - a Otvor za stavljanje alata
- 5 Prednji pogon (žuto)**
 - a Poklopac za zaštitu pogonskog dijela
- 6 Stražnji pogon (crveno)**
 - a Poklopac za zaštitu pogonskog dijela
- 7 Odjeljak za spremanje kabela**
- 8 Otvori za posude**

Posuda

- 9 Posuda za miješanje od nehrđajućeg čelika**
- 10 Poklopac**
 - a Otvor za punjenje

Alati

- 11 Profesionalna Flexi metlica za miješanje***
 - a Zaštitni pokrov s tipkama za izbacivanje
- 12 Profesionalna metlica za mućenje**
 - a Zaštitni pokrov s tipkama za izbacivanje
- 13 Kuka za miješanje**
 - a Zaštitni pokrov s tipkama za izbacivanje

* ovisno o modelu

Napomena: ovisno o modelu, vaš se kuhinjski aparat isporučuje s dodatnim priborom.

Prije prvog korištenja

Prije nego se novi aparat može koristiti, potrebno ga je u potpunosti raspakirati, očistiti i provjeriti.

Pažnja!

Oštećeni uređaj nikada nemojte stavljati u rad!

- Izvadite osnovni uređaj i sve dijelove pribora iz pakiranja i uklonite postojeći ambalažni materijal s njih.
- Provjerite jesu li svi dijelovi potpuni i da na njima nema vidljivih oštećenja.

→ Slika

- Prije prvog korištenja temeljito očistite i osušite sve dijelove. → »Čišćenje i održavanje« vidi stranicu 74

Dijelovi i upravljački elementi

Oznaka u boji

Pogoni imaju različite boje (crni, žuti i crveni). Te oznake u boji mogu se pronaći i na dijelovima pribora. Pribor koristite isključivo na pogonu iste boje.

Pogoni

→ Slika 

Uređaj raspoložbe s 3 različita pogona.

Glavni pogon, crni (4)

Za korištenje alata ili za korištenje pribora s kutnim prijenosom.



Prednji pogon, žuto (5)

Za korištenje pribora sa žutim spojnim dijelom.



Stražnji pogon, crveno (6)

Za korištenje pribora s crvenim spojnim dijelom.



Poklopac za zaštitu pogonskog dijela (5a i 6a)

Za prekrivanje pogona koji se ne koriste.

Ostale informacije: → »Pribor« vidi stranicu 77

Okretni prekidač

→ Slika 

Okretnim prekidačem odabire se željena brzina ili se aparat isključuje. Aparat neće biti moguće uključiti u slučaju kvara u rukovanju aparatom, aktiviranja elektroničkih osiguranja, odnosno kvara aparata.



Postavke

M	Impulsno uključivanje s najvećim brojem okretaja / brzo. Držite prekidač za željeno trajanje.
O	Zaustavljanje / isključivanje
	Funkcija »Umješavanje« s najnižim brojem okretaja / jako polako.
1...7	Stupnjevi brzine 1: mali broj okretaja / polako 7: najviši broj okretaja / brzo

Alati

→ Slika 

Profesionalna Flexi metlica za miješanje

Za miješanje tijesta, npr. miješanog tijesta ili moussea. Za umješavanje tučenog bjelanjka ili šlaga.



Profesionalna metlica za mućenje

Za miješanje bjelanjka, vrhnja i laganih tijesta, kao npr. biskvita.



Kuka za miješanje

Za miješanje teških tijesta (npr. dizanog tijesta) i za miješanje sastojaka, koji se ne bi trebali usitniti (npr. groždice, komadići čokolade).



Preporuke za brzinu

	Za lagano umješavanje i miješanje različitih sastojaka (npr. umješavanje tučenog bjelanjka)
1-2	Za umješavanje i miješanje sastojaka
3	Za miješanje teških tijesta pomoću kuke za miješanje
5-7	Za miješanje i pjenasto istući sastojke (npr. tučeno vrhnje) s profesionalnom Flexi metlicom za miješanje ili profesionalnom metlicom za mućenje
M	Nije prikladna za korištenje alata!

Fino namještanje alata

Aparat je u tvornici tako namješten da profesionalna metlica za mućenje skoro dodiruje dno posude kako bi optimalno izmiješala sastojke. Ako alati dodiruju dno posude ili su previše udaljeni, razmak je moguće jednostavno ispraviti. → »Fino namještanje alata« vidi stranicu 75

Okretna ruka

→ Slika 

Okrenut ručku zakrenite prema gore kako biste stavili ili izvadili alat ili posudu. Okretna ručka opremljena je »EasyArm Lift« funkcijom koja podupire pomicanje okretno ručke prema gore.

Posuda i poklopac

→ Slika 

Aparat se isporučuje s posebnom posudom koja se stavljanjem i okretanjem čvrsto povezuje s osnovnim uređajem. Poklopac se pričvršćuje na okretnu ručku i automatski otvara podizanjem okretno ručke.

Stavljanje i skidanje alata

→ Slika 

Alati na zaštitnom pokrovu imaju tipke za izbacivanje, koje služe za jednostavno vađenje alata.

Stavljanje alata: Utaknite alat u glavni pogon tako da se uglavi. Zaštitni pokrov pokriva pogon.

Skidanje alata: Pritišćite obje tipke za izbacivanje dok se alat ne deblokira. Izvadite alat iz pogona.

Odjeljak za spremanje kabela

Aparat je opremljen odjeljkom za spremanje kabela. Duljinu kabela moguće je namjestiti izvlačenjem ili guranjem natrag kabela.



Sigurnosni sustavi

Aparat raspolaže različitim sigurnosnim sustavima. → »Sigurnosni sustavi« vidi stranicu 76

Korištenje alata

⚠ Opasnost od ozljede!

- Uključite mrežni utikač tek onda, kada pripreme za rad s uređajem budu obavljene.
- Tijekom rada nikada ne posežite u unutrašnjost posude ili otvor za punjenje.
- Radite samo kada je postavljen poklopac.
- Prije pokretanja okretno ručke ili zamjene alata obavezno pričekajte dok se pogon ne zaustavi.
- Iz sigurnosnih razloga obavezno postavite poklopac za zaštitu pogona na prednji i stražnji pogon.

Priprema

- Osnovni uređaj postavite na ravnu, čistu i stabilnu podlogu.
- Izvucite mrežni kabel do potrebne duljine.
- Pritisnite tipku za otključavanje i okretnu ručku podignite do kraja.
- Poklopac s otvorom za punjenje prema naprijed stavite na glavni pogon.
- Umetnite posudu. Pritom obratite pozornost na otvore na osnovnom uređaju.
- Posudu do kraja okrećite u smjeru suprotnom od kazaljke na satu.

Važno!

Aparat nije moguće uključiti ako posuda nije ispravno postavljena.

→ Slijed slika 

1. Ovisno o obradi koju je potrebno provesti odaberite profesionalnu Flexi metlicu za miješanje, profesionalnu metlicu za mućenje ili kuku za miješanje → »Alati« vidi stranicu 71. Utaknite alat u glavni pogon tako da se uglavi. Zaštitni pokrov pokriva pogon.
2. U posudu stavite sastojke koje želite obraditi.
3. Pritisnite tipku za otključavanje i pritisnite okretnu ručku prema dolje dok ne sjedne na svoje mjesto.

⚠ Opasnost od ozljede!

Oprezno spustite okretnu ručku! Pripazite da ne priklješćite prste ili ruke.

Upravljanje uređajem

4. Utaknite mrežni utikač. Postavite okretnu sklopku na željeni stupanj. Preporuke za brzinu: → »Alati« vidi stranicu 71
5. Sastojke pripremajte toliko dugo dok ne postignete željeni rezultat.
6. Okretnu sklopku postavite na **O**. Pričekajte dok se aparat ne zaustavi. Iskopčajte mrežni utikač.
7. Pritisnite tipku za otključavanje i okretnu ručku podignite do kraja.
8. Posudu okrećite u smjeru kazaljke na satu dok je ne bude moguće podignuti. Skinite posudu.
9. Pritišćite obje tipke za izbacivanje dok se alat ne deblokira. Izvadite alat iz pogona.
10. Skinite poklopac s pogona.
11. Sve dijelove očistite odmah nakon korištenja. → »Čišćenje i održavanje« vidi stranicu 74

Napomena: koristite i naše primjere primjene kako biste bolje upoznali svoj novi aparat i njegove funkcije. → »Recepti« vidi stranicu 74

Dodavanje sastojaka

Tijekom obrade moguće je dodati i dodatne sastojke.

→ **Slika** 

- Dok aparat radi dodatne sastojke oprezno dodajte kroz otvor za punjenje na poklopcu.

⚠ Opasnost od ozljede!

Tijekom rada nikada ne posežite rukama u unutrašnjost posude ili otvor za punjenje. Ne stavljajte predmete (npr. kuhaču) u posudu ili otvor za punjenje.

→ **Slijed slika** 

1. Kako biste dodali veće količine ili sastojke, okretnu sklopku postavite na **O** i pričekajte dok se aparat ne zaustavi.

2. Pritisnite tipku za otključavanje i okretnu ručku podignite do kraja.
3. Sastojke stavite izravno u posudu.
 - Pritisnite tipku za otključavanje i pritisnite okretnu ručku prema dolje dok ne sjedne na svoje mjesto. Nastavite obrađivati sastojke. → »Upravljanje uređajem« vidi stranicu 73

Korištenje pribora

Postoji niz različitog pribora za vaš kuhinjski aparat uz pomoć kojeg možete značajno proširiti opseg funkcija svog aparata.

Ovisno o modelu, određeni pribor već je uključen je u isporuku. Ako dodatni pribor nije uključen u isporuku, možete ga kupiti u trgovini ili kod servisne službe. → »Pribor« vidi stranicu 77

Priprema pribora

Ovisno o priboru, aparat je potrebno različito pripremiti.

- Osnovni uređaj postavite na ravnu, čistu i stabilnu podlogu.
- Izvucite mrežni kabel do potrebne duljine.
- Osnovni uređaj ovisno o priboru pripremite kao što je prikazano.

→ **Slika** 

1. Priprema za alat.
2. Priprema za alat na crnom pogonu s kutnim pogonom i priborom koji se stavlja na mjesto posude.
3. Priprema za alat na crvenom pogonu, npr. mikser ili multi uređaj za usitnjavanje.
4. Priprema za alat na žutom pogonu bez izlaznog otvora za namirnice, npr. multi mikser ili sokovnik za citrusne.
5. Priprema za pribor na žutom pogonu s izlaznim otvorom za namirnice, npr. sjeckalicu za hranu.
 - Obratite pozornost na žutu, crvenu ili crnu oznaku na pogonu i priboru. → »Oznaka u boji« vidi stranicu 71
 - Pogone koje ne koristite uvijek prekrijte zaštitnim poklopcima pogona.
 - Sve ostale korake možete pronaći u odgovarajućim, zasebnim uputama za pribor.

Čišćenje i održavanje

Aparat i korišteni alat potrebno je temeljito očistiti nakon svakog korištenja. → **Slika 1**

⚠ Opasnost od strujnog udara!

- Iskopčajte mrežni utikač prije čišćenja aparata.
- Osnovni uređaj nikada ne uranjajte u tekućine i ne perite ga u perilici za posuđe.
- Ne koristite čistač na paru.

Pažnja!

- Ne koristite sredstva za čišćenje s alkoholom ili benzinom.
- Ne koristite oštre, šiljaste ili metalne predmete.
- Ne koristite krpe ili abrazivna sredstva za čišćenje.
- Dijelove od plastike nemojte priklještit u perilici posuđa pošto može doći do trajnih deformacija!

Čišćenje osnovnog uređaja

- Skinite poklopac za zaštitu pogona.
- Osnovni uređaj i poklopac za zaštitu pogona obrišite mekom, vlažnom krpom i zatim ih osušite.

Čišćenje posude i alata

- Posudu, poklopac i alata očistite sredstvom za čišćenje i mekom krpom ili spužvom, ili ih stavite u perilicu posuđa.
- Ostavite da se svi dijelovi osuše.

Recepti

Tučeno vrhnje

- 200-1500 g
- Šlag obrađujte 1½ do 4 minute na stupnju **7**, ovisno o količini i svojstvima šlaga pomoću profesionalne metlice za mućenje.



Bjelanjak

- 2-12 bjelanjka
- Bjelanjak obrađujte 4 do 6 minuta na stupnju **7** s profesionalnom metlicom za mućenje.



Biskvit tijesto

Osnovni recept

- 3 jaja
- 3-4 žlice vruće vode
- 150 g šećera
- 1 paketić vanili šećera
- 150 g brašna
- 50 g škrobnog brašna
- eventualno prašak za pecivo
- Sastojke (osim brašna i gustina) oko 4-6 minuta tucite na stupnju **7** pomoću profesionalne metlice za mućenje.
- Postavite okretni prekidač na razinu **1** i prosijano brašno i gustin žlicom dodajte i umiješajte za oko ½ do 1 minute.

Maksimalna količina: 2 x osnovni recept

Miješano tijesto

Osnovni recept

- 3-4 jaja
- 200-250 g šećera
- 1 vrh noža soli
- 1 paketić vanili šećera ili kora od ½ limuna
- 200-250 g maslaca ili margarina (sobna temperatura)
- 500 g brašna
- 1 paketić praška za pecivo
- 150 ml mlijeka
- Sve sastojke miješajte oko ½ minute na stupnju **2**, a zatim oko 2-3 minute na stupnju **7** s pomoću profesionalne Flexi metlice za miješanje.

Maksimalna količina: 2½ x osnovni recept

Prhko tijesto

Osnovni recept

- 125 g maslaca (sobna temperatura)
- 100-125 g šećera
- 1 jaje
- 1 vrh noža soli
- nešto kore od limuna ili vanili šećera
- 250 g brašna
- eventualno prašak za pecivo
- Sve sastojke miješajte oko ½ minute na stupnju **2**, a zatim oko 2-3 minute na stupnju **6** s pomoću profesionalne Flexi metlice za miješanje.



Od 500 g brašna:

- Sastojke obrađujte pomoću kuke za miješanje oko ½ minute na stupnju 1, potom oko 3-4 minute na stupnju 3.



Maksimalna količina: 4 x osnovni recept

Dizano tijesto**Osnovni recept**

- 500 g brašna
- 1 jaje
- 80 g masti (sobna temperatura)
- 80 g šećera
- 200-250 ml mlakog mlijeka
- 25 g svježeg kvasca ili 1 paketić suhog kvasca
- Kora od ½ limuna
- 1 vrh noža soli
- Sve sastojke obrađujte oko ½ minute na stupnju 1, potom oko 3-6 minuta na stupnju 3 pomoću kuke za miješanje.



Maksimalna količina: 3 x osnovni recept

Tijesto za tjesteninu**Osnovni recept**

- 500 g brašna
- 250 g jaja (oko 5 komada)
- po potrebi 2-3 žlice (20-30 g) hladne vode
- Sve sastojke obrađuje oko 3 do 5 minuta u tijesto na stupnju 3.



Maksimalna količina: 1,5 x osnovni recept

Tijesto za kruh**Osnovni recept**

- 1000 g brašna
- 3 paketić suhog kvasca
- 2 čajne žličice soli
- 660 ml tople vode
- Sve sastojke obrađujte oko ½ minute na stupnju 1, potom oko 4-5 minuta na stupnju 3 pomoću kuke za miješanje.



Maksimalna količina: 1,5 x osnovni recept

Fino namještanje alata**⚠ Opasnost od ozljede!**

Iskopčajte mrežni utikač prije provođenja finog namještanja.

Pažnja!

Fino podešavanje alata provodite samo u malim koracima. Okretnu ručku mora biti moguće u potpunosti spustiti i alati pritom ne smiju zapinjati o dno ili rub posude.

Optimalni razmak alata od posude iznosi 3 mm.

→ Slijed slika 

- Uz namještenu profesionalnu metlicu za mučenje provjerite trenutačnu postavku.
- Pritisnite tipku za otključavanje i okretnu ručku podignite do kraja.
- Rukom pridržavajte alat. Protumaticu otpustite viljuškastim ključem (10 mm) u smjeru kazaljke na satu.
- Razmak do posude namjestite okretanjem alata (1 cijeli okret odgovara podešavanju visine od 1 mm).
- **Okretanje u smjeru suprotnom od kazaljke na satu:** razmak do posude se smanjuje.
- **Okretanje u smjeru kazaljke na satu:** razmak do posude se povećava.
- Pritisnite tipku za otključavanje i pritisnite okretnu ručku prema dolje dok ne sjedne na svoje mjesto.
- Provjerite razmak alata. Optimalni razmak alata od posude iznosi 3 mm. Po potrebi prilagodite razmak.
- Ako je razmak optimalno namješten, pritisnite tipku za otključavanje i okrenite natrag okretnu ručku.
- Rukom pridržavajte alat. Protumaticu pritegnite viljuškastim ključem (10 mm) u smjeru suprotnom od kazaljke na satu.

Sigurnosni sustavi

Osigurač kod uključivanja

Aparat je moguće uključiti samo kada je posuda umetnuta i okrenuta do kraja ili kada je pribor pričvršćen u kutnom pogonu ili glavnom pogonu te kada je zakretna ručka uglavljena u donjem položaju.

Osigurač od ponovnog uključivanja

Aparat u slučaju nestanka struje ostaje uključen, ali se motor nakon toga više ne pokreće. Za ponovno uključivanje okretnu sklopku postavite na **O**, a zatim ga uključite.

Osigurač od preopterećenja

Osigurač od preopterećenja samostalno isključuje motor tijekom uporabe. Jedan od mogućih uzroka može biti prerada velikih količina namirnica.

Osigurač zakretne ručke

Zakretnu ručku nije moguće otključati i pokretati ako je na stražnjem pogonu postavljen pribor.

Pomoć u slučaju smetnji

Napomena: aparat neće biti moguće uključiti u slučaju kvara u rukovanju aparatom, aktiviranja elektroničkih osiguranja, odnosno kvara aparata. Kao prvo pokušajte ukloniti nastali problem uz pomoć slijedećih napomena.

Pažnja!

Ako se smetnja nije dala tako ukloniti, obratite se servisnoj službi.

Smetnja

Aparat se ne pokreće.

Pomoć

- Provjerite opskrbu strujom.
- Provjerite mrežni utikač.
- Provjerite zakretnu ručku. Ispravan položaj? Uglavljena?
- Posudu zavrnite do kraja.
- Osigurač od ponovnog uključivanja je aktivan. Okretnu sklopku postavite na **O** i onda je vratite natrag na željeni stupanj.

Smetnja

Aparat se isključuje tijekom uporabe. Osigurač protiv preopterećenja je aktiviran. Istovremeno ili predugo se priprema prevelika količina sastojaka.

Pomoć

- Okretnu sklopku postavite na **O**.

⚠ Opasnost od ozljede!

Iskopčajte mrežni utikač.

- Smanjite količinu za prerađivanje.
- Ostavite da se aparat ohladi na sobnu temperaturu.
- Nemojte prekoračivati maksimalnu dopuštenu količinu! → »Recepti« vidi stranicu 74

Smetnja

Tijekom rada je nehotice aktivirana tipka za otključavanje. Zakretna ručka pokreće se prema gore. Pogon se isključuje.

Pomoć

- Okretnu sklopku postavite na **O**.
- Pritisnite tipku za otključavanje i pritisnite okretnu ručku prema dolje dok ne sjedne na svoje mjesto.
- Okretnu sklopku ponovno postavite na željenu brzinu.

Zbrinjavanje



Ambalažu zbrinite ekološki prihvatljivo. Ovaj je uređaj označen u skladu s europskom smjernicom 2012/19/EU o otpadnim električnim i elektronskim uređajima (waste electrical and electronic equipment – WEEE). Smjernica određuje okvir za povratak i zbrinjavanje otpadnih uređaja valjan u cijeloj Europskoj Uniji. Informirajte se o mogućnostima zbrinjavanja kod Vaše stručnog dobavljača.



Uvjeti garancije

Uvjete garancije za ovaj uređaj određuje naš predstavnik u zemlje gdje se uređaj prodaje. Pojednosti o tim uvjetima mogu se dobiti od trgovca gdje je uređaj bio kupljen. Potrebno je predočiti račun kada se podnosi bilo kakav zahtjev u svezi garantnih uvjeta.

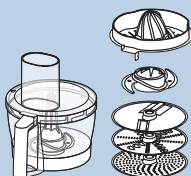
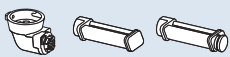

Pridržavamo pravo na izmjene.

Pribor

Pribor i zamjenske dijelove moguće je nabaviti u trgovini ili kod službe za korisnike. Budući da se paleta proizvoda stalno proširuje, moguće je da će se u međuvremenu pojaviti dodatni pribor koji ovdje nije naveden. Stoga posjetite <http://www.bosch-home.com/hr/> kako biste vidjeli koji se pribor trenutno nudi.

Pribor	Oznaka	Opis
	MUZ9VL1	Sjeckalica za hranu Za rezanje i ribanje voća, povrća i ostalih živežnih namirnica.
	MUZ9VLP1	Multi mikser sa sokovnikom za citruse Za sjeckanje bilja, povrća, jabuka i mesa, za ribanje mrkve, rotkvice i sira, za ribanje oraha i ohlađene čokolade. Za cijedenje naranči, limuna i grejfruta.
	MUZ9PP1	Nastavak za tjestenine Za izradu ploča od tijesta i trakaste tjestenine.
	MUZ9TM1	Multi komplet za usitnjavanje Za mljevenje i usitnjavanje manjih količina začina, žitarica, kave ili šećera. Za usitnjavanje i sjeckanje mesa, ribe, tvrdog sira, bilja, voća, povrća, oraha ili čokolade. Za miješanje tekućih odn. polučvrstih namirnica, za usitnjavanje/sjeckanje sirovog voća i povrća kao i zamrznutog voća te za piriranje jela.

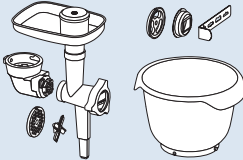
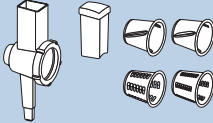
Pribor	Oznaka	Opis
	MUZ9HA1	Mlin za meso s punjačem kobasica i nastavkom za kibbeh Za sjeckanje svježeg mesa za tartar ili mesne štruce. Za punjenje kobasica. Za izradu džepića od tijesta ili mljevenog mesa.
	MUZ9MX1	Mikser Za miješanje pića, za piriranje voća i povrća, za pripremu majoneze, za usitnjavanje voća, oraha i kockica leda, za piriranje te miješanje juha i umaka.
	MUZ9ER1	Posuda za miješanje od nehrđajućeg čelika s ručkama U posudi je moguće obrađivati do 3500 g miješanog tijesta.
	MUZ9KR1	Plastična posuda za miješanje s ručkama U posudi je moguće obrađivati do 3500 g miješanog tijesta.
	MUZ9FW1	Mlin za meso Za sjeckanje svježeg mesa za tartar ili mesne štruce.
	MUZ9PP2	Umetci za tjesteninu za uređaje MUZ9HA1 i MUZ9FW1 Za oblikovanje tjestenine. Možete odabrati između 5 različitih oblika.
	MUZ9SV1	Umetak za štrcano pecivo za uređaje MUZ9HA1 i MUZ9FW1 Za oblikovanje štrcanog peciva. Možete odabrati između 4 različita oblika.
	MUZ9CC1	Rezač kockica za uređaj MUZ9VL1 Za rezanje namirnica na kockice.
	MUZ9PS1	Disk za pomfrit za uređaj MUZ9VL1 Za rezanje sirovog krumpira za pomfrit.

Pribor	Oznaka	Opis
	MUZ9SC1	Profesionalni Supercut okretni disk za rezanje za uređaje MUZ9VL1 i vMUZ9VLP1 Za rezanje voća i povrća na tanke ili debele kriške. Prikladan je naročito za iznimno meke ili iznimno vlaknaste namirnice.
	MUZ9BS1	Set pribora »Baking Sensation« Set se sastoji od sljedećih dijelova: Mlin za meso za uređaj MUZ9FW1 (s rupičastom pločom u sredini, 5 mm), umetak za štrcano pecivo za uređaj MUZ9SV1 , plastična posuda za miješanje za uređaj MUZ9SV1 .
	MUZ9RV1	Nastavak za ribanje Za rezanje i ribanje namirnica.
	MUZ9AD1	Kutni prijenos za uređaj MUZ9RV1 Ako nemate kutni prijenos nekog drugog pribora, možete ga zasebno nabaviti.

Namensko korišćenje

Ovaj uređaj je namenjen samo za privatno domaćinstvo i za kućno okruženje. Uređaj sme da se koristi samo za obradu uobičajenih količina u domaćinstvu sa uobičajenim vremenima obrade.

Dozvoljena maksimalna količina (pogledajte „Recepti“) se ne sme prekoračiti.

Uređaj je namenjen za mešanje, mešenje i mućenje namirnica.

Uređaj se ne sme upotrebljavati za obradu drugih materija, odnosno predmeta. Upotrebom dodatnog pribora koji je odobrio proizvođač

moguće su i dodatne primene uređaja. Uređaj sme da se koristi samo sa odobrenim originalnim delovima i dodatnim priborom.

Nipošto nemojte koristiti dodatni pribor za druge uređaje.

Uređaj sme da se koristi samo u zatvorenim prostorijama, na sobnoj temperaturi i na visinama do 2000 m nadmorske visine.

Važne napomene za bezbednost

Pažljivo pročitajte uputstvo za upotrebu, postupajte u skladu sa njim i sačuvajte ga za kasniju upotrebu! U slučaju predaje uređaja trećem licu priložite i ovo uputstvo. Nepoštovanje uputstva za pravilnu upotrebu uređaja isključuje odgovornost proizvođača za bilo kakvu nastalu štetu.

Osobe sa umanjenim psihičkim, čulnim ili mentalnim sposobnostima, ili osobe bez iskustva i/ili znanja, ovaj uređaj mogu da koriste samo pod nadzorom ili ako su obučene za bezbedno korišćenje uređaja i razumeju kakve opasnost pri tome postoje. Držite decu podalje od uređaja i priključnih vodova i nemojte dozvoliti deci da rukuju uređajem. Deca se ne smeju igrati uređajem. Čišćenje i održavanje uređaja ne smeju da izvode deca.

⚠ Opasnost od strujnog udara i požara!

- Uređaj se može povezati na mrežu naizmjenične struje samo pomoću pravilno ugrađene utičnice sa uzemljenjem. Uverite se da je sistem uzemljenja kućne električne instalacije instaliran u skladu sa propisima.
- Uređaj sme da se priključi i koristi samo prema podacima na tipskoj pločici. Uređaj koristite samo ako kabl za napajanje i uređaj nisu oštećeni. Popravke na uređaju, kao što je npr. zamena oštećenog mrežnog kabla, sme da vrši samo naša servisna služba, kako bi se izbegle moguće opasnosti.
- Uređaj nipošto nemojte priključivati na vremenske prekidače ili utičnice sa daljinskim upravljačem. Obavezno nadgledajte uređaj u toku rada!

- Uređaj nemojte postavljati na vrele površine, npr. ringle, ili u njihovoj blizini. Mrežni kabl ne sme da dođe u kontakt sa vrućim površinama ili da se prevlači preko oštih ivica.
- Osnovni uređaj nipošto nemojte uranjati u vodu ili stavljati u mašinu za pranje posuđa. Nemojte koristiti čistač na paru. Uređajem nipošto nemojte rukovati mokrim rukama.
- Uređaj mora da bude odvojen od mrežnog napajanja nakon svake upotrebe, kada je bez nadzora, pre sastavljanja, rastavljanja ili čišćenja i u slučaju pojave smetnji.

Opasnost od povrede!

- Pre zamene pribora ili dodatnih delova koji se pokreću pri radu, uređaj mora biti isključen i odvojen od mrežnog napajanja.
- Nemojte posezati rukom u kućište prilikom spuštanja zakretne ručice, kako ne bi došlo do priklještenja prstiju ili ruku. Nemojte pomerati zakretnu ručicu dok je uređaj uključen.
- Pribor koristite samo ako je umetnuta činija, montiran poklopac i ako su postavljeni zaštitni poklopci pogona! Kada koristite dodatni pribor postavite činiju, poklopac i zaštitne poklopce pogona na način opisan u uputstvu!
- Nemojte posezati rukom u činiju ili otvor za punjenje u toku rada uređaja. Nemojte ubacivati predmete (npr. varjaču) u činiju ili otvor za punjenje. Ruke, kosu, odeću i drugi pribor držite podalje od rotirajućih delova. Nakon isključivanja pogon radi još neko vreme. Sačekajte dok se pogon potpuno ne umiri.
- Nipošto nemojte istovremeno koristiti 2 komada pribora ili pribor i dodatni pribor. Prilikom upotrebe dodatnog pribora obratite pažnju na ovo uputstvo kao i na priložena uputstva za upotrebu.
- Prilikom upotrebe dodatne opreme obratite pažnju na oznake u bojama na dodatnom priboru i pogonu.

Opasnost od gušenja!

Deci nipošto nemojte dozvoliti da se igraju sa ambalažnim materijalom.

Pažnja!

- Preporučuje se da uređaj ne ostavljate uključen duže nego što je potrebno za obradu namirnica. Uređaj nemojte ostavljati da radi u praznom hodu.
- Radna površina mora biti pristupačna, otporna na vlagu, čvrsta, ravna, suva i dovoljno velika, kako bi se sprečio nastanak oštećenja usled prskanja i kako biste mogli nesmetano da radite.

Važno!

Posle svake upotrebe ili dužeg perioda nekorišćenja obavezno temeljno očistite uređaj. → „Čišćenje i održavanje“ vidi stranu 86

Čestitamo vam na kupovini novog aparata iz asortimana kompanije Bosch. Ostale informacije u vezi sa našim proizvodima naći ćete na našoj internet stranici.

www.bosch-home.com

Naši uređaji se stalno usavršavaju. Zbog toga se može desiti da pojedine funkcije odstupaju od ovog uputstva. U tom slučaju proverite, da li se na našoj internet stranici nalazi novija verzija ovog uputstva.

Sadržaj

Namensko korišćenje	80
Važne napomene za bezbednost	80
Pregled	82
Pre prve upotrebe	82
Delovi i elementi za rukovanje	83
Upotreba pribora	84
Upotreba dodatnog pribora	85
Čišćenje i održavanje	86
Recepti	86
Fino podešavanje pribora	87
Sigurnosni sistemi	88
Pomoć u slučaju smetnji	88
Odlaganje na otpad	89
Uslovi garancije	89
Dodatni pribor	89

Pregled

→ slika 

Osnovni uređaj

- 1 **Obrtni prekidač**
 - a Skala za podešavanje
- 2 **Taster za otpuštanje**
- 3 **Zakretna ručica**
- 4 **Glavni pogon (crni)**
 - a Otvor za postavljanje pribora
- 5 **Prednji pogon (žuti)**
 - a Zaštitni poklopac pogona
- 6 **Zadnji pogon (crveni)**
 - a Zaštitni poklopac pogona
- 7 **Pregrada za odlaganje kabla**
- 8 **Otvori za činiju**

Činija

- 9 **Posuda za mešanje od inoksa**
- 10 **Poklopac**
 - a Otvor za punjenje

Pribori

- 11 **Metlice za mešanje Profi Flexi***
 - a Zaštitni poklopac sa tasterima za izbacivanje
- 12 **Metlice za mućenje Profi**
 - a Zaštitni poklopac sa tasterima za izbacivanje
- 13 **Metlice za mešenje**
 - a Zaštitni poklopac sa tasterima za izbacivanje

* u zavisnosti od modela

Napomena: u zavisnosti od modela vaš kuhinjski uređaj isporučuje se sa dodatnim priborom.

Pre prve upotrebe

Pre nego što počnete da koristite novi uređaj, njega najpre morate potpuno raspakovati, očistiti i proveriti.

Pažnja!

Oštećeni uređaj ni u kom slučaju nemojte puštati u rad!

- Osnovni uređaj i sve delove dodatnog pribora izvadite iz ambalaže, a ambalažni materijal uklonite.

- Proverite da li su isporučeni svi delovi, kao i da li na njima ima vidljivih oštećenja. → **slika A**
- Pre prve upotrebe temeljno očistite sve delove i ostavite ih da se osuše.
→ „Čišćenje i održavanje“ vidi stranu 86

Delovi i elementi za rukovanje

Oznake u bojama

Pogoni su označeni različitim bojama (crnom, žutom i crvenom). Ove oznake u bojama mogu se pronaći i na dodatnom priboru. Dodatni pribor upotrebljavajte samo sa pogonom koji je označen istom bojom kao i pribor.

Pogoni

→ **slika A**

Uređaj je opremljen sa 3 različita pogona.

Glavni pogon, crni (4)

Za priključivanje pribora ili dodatnog pribora sa koničnim prenosnikom.



Prednji pogon, žuti (5)

Za priključivanje dodatnog pribora sa žutim priključnim elementom.



Zadnji pogon, crveni (6)

Za priključivanje dodatnog pribora sa crvenim priključnim elementom.



Zaštitni poklopac pogona (5a i 6a)

Za prekrivanje pogona koji nisu u upotrebi.

Ostale informacije: → „Dodatni pribor“ vidi stranu 89

Obrtni prekidač

→ **slika B**

Pomoću obrtnog prekidača možete da izaberete željenu brzinu ili da isključite uređaj. U slučaju pojave smetnji pri radu uređaja, aktiviranjem elektronskih osigurača ili kvara uređaja uređaj se ne može više uključiti.



Podешavanja

M	Uključivanje obrtnog momenta sa maksimalnim brojem obrtaja / brzo. Držite pritisnut prekidač za određivanje trajanja.
O	Zaustavljanje / isključivanje
	Funkcija „umešavanja“ sa najnižim brojem obrtaja / veoma sporo.
1...7	Stepeni brzine: 1: manji broj obrtaja / sporo 7: veći broj obrtaja / brzo

Pribori

→ **slika A**

Metlice za mešanje Profi Flexi

Za mućanje testa, npr. mućenog testa ili musa. Za umešavanje šlaga od belanaca ili pavlake.



Metlice za mućenje Profi

Za miksovanje šlaga od belanaca, pavlake i miksovanje lakših testa, npr. biskvit testa.



Metlice za mešenje

Za mešenje teških testa (npr. testo za kvascem) i umešavanje sastojaka koje ne treba seckati (npr. suvo grožđe, komadići čokolade).



Preporuke za brzinu

	Za umešavanje i blago mešanje različitih sastojaka (npr. umešavanje šlaga od belanaca)
1-2	Za mućenje i mešanja sastojaka
3	Za mešenje teških testa pomoću metlica za mešenje
5-7	Za mešanje i mućanje sastojaka (npr. šlaga) pomoću metlica za mešanje Profi Flexi ili metlica za mućanje Profi
M	Nije pogodno za upotrebu pribora!

Fino podešavanje pribora

Uređaj je fabrički podešen tako da metlice za mućanje Profi gotovo dodiruju dno činije kako bi se sastojci adekvatno izmešali. Razmak se može blago korigovati ako pribor dodiruje dno činije ili je suviše udaljen od dna. → „Fino podešavanje pribora“ vidi stranu 87

Zakretna ručica

→ slika 

Zakretna ručica se zakreće nagore kako bi omogućilo umetanje ili uklanjanje pribora ili činije. Zakretna ručica ima funkciju „EasyArm Lift“ koja podržava kretanje zakretne ručice nagore.

Činija i poklopac

→ slika 

Uređaj se isporučuje sa posebnom činijom koja se pričvršćuje umetanjem i okretanjem osnovnog uređaja.

Poklopac je pričvršćen na zakretnoj ručici i otvara se automatski prilikom podizanja zakretne ručice.

Postavljanje i uklanjanje pribora

→ slika 

Pribor je opremljen zaštitnim poklopcem sa tasterima za izbacivanje koji služe za jednostavno uklanjanje pribora.

Postavljanje pribora: Pribor gurajte u glavni pogon sve dok ne ulegne. Zaštitni poklopac štiti pogon.

Uklanjanje pribora: Držite pritisnuta oba tastera za izbacivanje, sve dok se pribor ne otpusti. Zatim izvucite pribor iz pogona.

Pregrada za odlaganje kabela

Uređaj je opremljen pregradom za odlaganje kabela. Dužina mrežnog kabela može da se podešava izvlačenjem i uvlačenjem kabela.



Sigurnosni sistemi

Uređaj je opremljen različitim sigurnosnim sistemima. → „Sigurnosni sistemi“ vidi stranu 88

Upotreba pribora

⚠ Opasnost od povrede!

- Mrežni utikač priključite tek kada su završene pripreme za rad sa uređajem.
- Nemojte posezati rukom u činiju ili otvor za punjenje u toku rada uređaja.
- Uređajem rukujte samo uz postavljen poklopac.
- Pre pokretanja zakretne ručice ili zamene pribora obavezno sačekajte da se pogon potpuno umiri.
- Iz bezbednosnih razloga, obavezno na prednji i zadnji pogon postavite zaštitni poklopac pogona.

Priprema

- Osnovni uređaj postavite na ravnu, čistu i stabilnu površinu.
- Mrežni kabl izvucite na željenu dužinu.
- Pritisnite taster za otpuštanje, pa zakretnu ručicu podignite do kraja.
- Poklopac sa otvorom za punjenje umetnite na glavni pogon s prednje strane.
- Postavite činiju. Pritom vodite računa o otvorima na osnovnom uređaju.
- Činiju okrećite u smeru suprotnom od kazaljke na satu sve dok ne ulegne.

Važno!

Uređaj ne može da se uključi ako činija nije pravilno postavljena.

→ slikovni prikaz

1. Izaberite metlice za mešanje Profi Flexi, metlice za mućanje Profi ili metlice za mešanje u zavisnosti od željenog načina obrade. → „Pribori“ vidi stranu 83
Pribor gurajte u glavni pogon sve dok ne ulegne. Zaštitni poklopac štiti pogon.
2. Potrebne sastojke sipajte u činiju.
3. Pritisnite taster za otpuštanje, pa zakretnu ručicu pritisnite nadole sve dok ne ulegne.

⚠ Opasnost od povrede!

Pažljivo spuštajte zakretnu ručicu! Pritom pazite da se prsti ili ruke ne prignječe.

Rukovanje uređajem

4. Utaknite mrežni utikač. Podesite obrtni prekidač na željeni stepen. Preporuke za brzinu: → „Pribori“ vidi stranu 83
5. Sastojke obrađujte sve dok se ne postigne željeni rezultat.
6. Obrtni prekidač podesite na **O**. Sačekajte dok se pogon ne umiri. Izvucite mrežni utikač.
7. Pritisnite taster za otpuštanje, pa zakretnu ručicu podignite do kraja.
8. Činiju okrećite u smeru suprotnom od kazaljke na satu sve dok se ne otpusti iz ležaja. Uklonite činiju.
9. Držite pritisnuta oba tastera za izbacivanje, sve dok se pribor ne otpusti. Zatim izvucite pribor iz pogona.
10. Skinite poklopac sa pogona.
11. Delove očistite odmah nakon upotrebe. → „Čišćenje i održavanje“ vidi stranu 86

Napomena: koristite i naše primere primene, kako biste bolje upoznali uređaj i njegove funkcije. → „Recepti“ vidi stranu 86

Sipanje sastojaka

U toku obrade se mogu dodati i dodatni sastojci.

→ slika

- Pažljivo dodajte dodatne sastojke dok uređaj radi koristeći otvor za punjenje na poklopcu.

Opasnost od povrede!

Nemojte posezati rukom u činiju ili otvor za punjenje u toku rada uređaja. Nemojte ubacivati predmete (npr. varjaču) u činiju ili otvor za punjenje.

→ slikovni prikaz

1. Da biste dodali veće količine ili više sastojaka, obrtni prekidač podesite na **O** i sačekajte da se pogon umiri.
2. Pritisnite taster za otpuštanje, pa zakretnu ručicu podignite do kraja.
3. Sastojke sipajte direktno u činiju.

- Pritisnite taster za otpuštanje, pa zakretnu ručicu pritiskajte nadole sve dok ne ulegne. Obradite sastojke. → „Rukovanje uređajem“ vidi stranu 85

Upotreba dodatnog pribora

Za vaš kuhinjski uređaj postoji veliki broj dodatnog pribora sa kojim možete značajno proširiti funkcionalnost uređaja. U zavisnosti od modela, u isporuku je već uključen i određeni dodatni pribor. Ukoliko se neki od dodatnih pribora ne nalazi u sadržaju isporuke, može se nabaviti u trgovini ili preko korisničkog servisa. → „Dodatni pribor“ vidi stranu 89

Priprema za dodatni pribor

Osnovni uređaj je potrebno pripremiti u zavisnosti od raspoloživog dodatnog pribora.

- Osnovni uređaj postavite na ravnu, čistu i stabilnu površinu.
- Mrežni kabl izvucite na željenu dužinu.
- Osnovni uređaj pripremite na način opisan na slikama i u zavisnosti od raspoloživog dodatnog pribora.

→ slika

1. Priprema za pribor.
2. Priprema za dodatni pribor koji se postavlja u crni pogon sa konusnim prenosnikom i dodatnim pribor koji se postavlja na mesto za umetanje činije.
3. Priprema za dodatni pribor na crvenom pogonu, npr. mikser ili višenamenska seckalica.
4. Priprema za dodatni pribor na žutom pogonu bez ispusnog otvora za namirnice, npr. višenamenski mikser ili sokovnik.
5. Priprema za dodatni pribor na žutom pogonu sa ispusnim otvorom za namirnice, npr. protočna seckalica.
 - Obratite pažnju na žutu, crvenu ili crnu oznaku na pogonu i dodatnom priboru. → „Oznake u bojama“ vidi stranu 83
 - Pogone koji se ne koriste obavezno pokrijte zaštitnim poklopcima pogona.

- Sve ostale korake možete pronaći u odgovarajućem, zasebnom uputstvu za upotrebu dodatnog pribora.

Čišćenje i održavanje

Uređaj i upotrebljeni pribor je potrebno temeljno očistiti nakon svake upotrebe.

→ slika 

Opasnost od strujnog udara!

- Pre čišćenja izvucite mrežni utikač.
- Osnovni uređaj nemojte potapati u tečnost ili čistiti u mašini za pranje posuđa.
- Nemojte koristiti čistač na paru.

Pažnja!

- Nemojte da upotrebljavate sredstva za čišćenje koja sadrže alkohol ili špiritus.
- Nemojte da upotrebljavate oštre, šiljate ili metalne predmete.
- Nemojte da upotrebljavate abrazivne krpe ili abrazivna sredstva za čišćenje.
- Nemojte da zaglavljujete plastične delove u mašinu za pranje posuđa, jer se mogu trajno deformisati!

Čišćenje osnovnog uređaja

- Uklonite zaštitni poklopce pogona.
- Osnovni uređaj i zaštitne poklopce pogona obrišite mekom, vlažnom krpom i potom ostavite da se osuše.

Čišćenje činije i pribora

- Činiju, poklopac i pribor očistite vodom sa malo sapuna i mekom krpom ili sunđerom i postavite u mašinu za pranje posuđa.
- Ostavite delove da se osuše.

Recepti

Šlag

- 200-1500 g
- Šlag mutite 1½ do 4 minuta na stepenu **7** – u zavisnosti od količine i svojstva šlaga – pomoću metlica za mućenje Profi.



Belance

- 2-12 belanaca
- Belanca mutite 4 do 6 minuta na stepenu **7** pomoću metlica za mućenje Profi.



Biskvit testo

Osnovni recept

- 3 jaja
- 3-4 supene kašike vruće vode
- 150 g šećera
- 1 kesica vanilin šećera
- 150 g brašna
- 50 g skrobnog brašna
- Prašak za pecivo, po potrebi
- Sastojke (osim brašna i skrobnog brašna) mutite oko 4–6 minuta na stepenu **7** pomoću metlica za mućenje Profi dok smesa ne postane penasta.
- Obrtni prekidač podesite na stepen **1**, pa dodajte kašiku po kašiku prosejano brašno i skrobno brašno i umešavajte oko ½ do 1 minuta.



Maksimalna količina: 2 x osnovni recept

Mučeno testo

Osnovni recept

- 3-4 jaja
- 200-250 g šećera
- 1 prstohvat soli
- 1 kesica vanilin šećera ili kora od ½ limuna
- 200-250 g maslaca ili margarina (sobna temperatura)
- 500 g brašna
- 1 kesica praška za pecivo
- 150 ml mleka
- Metlicama za mešanje Profi Flexi mešajte sve sastojke oko ½ minuta na stepenu **2**, zatim oko 2-3 minuta na stepenu **7**.



Maksimalna količina: 2½ x osnovni recept

Prhko testo**Osnovni recept**

- 125 g maslaca (sobna temperatura)
- 100-125 g šećera
- 1 jaje
- 1 prstohvat soli
- malo limunove kore ili vanilin šećera
- 250 g brašna
- Prašak za pecivo, po potrebi
- Metlicama za mešanje Profi Flexi mešajte sve sastojke oko ½ minuta na stepenu **2**, zatim oko 2-3 minuta na stepenu **6**.

**Više od 500 g brašna:**

- Metlicama za mešanje sve sastojke mesite oko ½ minuta na stepenu **1**, zatim oko 3-4 minuta na stepenu **3**.

**Maksimalna količina:** 4 x osnovni recept**Testo sa kvascem****Osnovni recept**

- 500 g brašna
- 1 jaje
- 80 g masti (sobna temperatura)
- 80 g šećera
- 200-250 ml toplog mleka
- 25 g svežeg kvasca ili 1 kesica suvog kvasca
- Kora od ½ limuna
- 1 prstohvat soli
- Metlicama za mešanje sve sastojke mesite oko ½ minuta na stepenu **1**, zatim oko 3-6 minuta na stepenu **3**.

**Maksimalna količina:** 3 x osnovni recept**Testo za testeninu****Osnovni recept**

- 500 g brašna
- 250 g jaja (oko 5 jaja)
- 2-3 supene kašike (20-30 g) hladne vode, po potrebi
- Sve sastojke mesite oko 3 do 5 minuta na stepenu **3** dok ne zamesite testo.

**Maksimalna količina:** 1,5 x osnovni recept**Testo za hleb****Osnovni recept**

- 1000 g brašna
- 3 kesice suvog kvasca
- 2 kašičice soli
- 660 ml tople vode
- Metlicama za mešanje sve sastojke mesite oko ½ minuta na stepenu **1**, zatim oko 4-5 minuta na stepenu **3**.

**Maksimalna količina:** 1,5 x osnovni recept**Fino podešavanje pribora****⚠ Opasnost od povrede!**

Pre finog podešavanja izvucite mrežni utikač.

Pažnja!

Fino podešavanje pribora vršite u malim koracima. Zakretna ručica mora da bude u potpunosti spuštena, dok pribor pritom ne sme da se zaglavi na dnu ili obodu činiju. Optimalni razmak između pribora i činije iznosi 3 mm.

→ slikovni prikaz 

- Postavite metlice za mučenje Profi i proverite trenutno podešavanje.
- Pritisnite taster za otpuštanje, pa zakretnu ručicu podignite do kraja.
- Pribor čvrsto držite rukom. Odvrćite kontra navrtku nadesno pomoću viljuškastog ključa (10 mm).
- Razmak od činije podesite okretanjem pribora (1 puni krug odgovara visini od 1 mm).

Okretanje u smeru suprotnom od kazaljke na satu:

Razmak od činije se smanjuje.

Okretanje u smeru kazaljke na satu:

Razmak od činije se povećava.

- Pritisnite taster za otpuštanje, pa zakretnu ručicu pritiskajte nadole sve dok ne ulegne.
- Proverite razmak između činije i pribora. Optimalni razmak između pribora i činije iznosi 3 mm. Po potrebi podesite razmak.

- Ako je razmak optimalno podešen, pritisnite taster za otpuštanje, pa zakretnu ručicu zakrenite unazad.
- Pribor čvrsto držite rukom. Zavrnite kontra navrtku u smeru suprotnom od kazaljke na satu koristeći viljuškasti ključ (10 mm).

Sigurnosni sistemi

Zaštita od uključivanja

Uređaj se može uključiti samo ako je činija umetnuta i okrenuta do zaključanog položaja ili ako je dodatni pribor sa konusnim prenosnikom pričvršćen na glavni pogon i ako je zakretna ručica zaključana u donjem položaju.

Zaštita od ponovnog uključivanja

U slučaju nestanka struje, uređaj ostaje uključen, ali se motor neće ponovo pokrenuti. Da biste ponovo uključili uređaj, obrtni prekidač najpre okrenite na **O**, pa zatim ponovo uključite uređaj.

Zaštita od preopterećenja

Zaštita od preopterećenja samostalno isključuje motor u toku rada. Mogući uzrok može biti obrada prevelikih količina namirnica.

Blokada zakretne ručice

Zakretna ručica se ne može otključati i pomerati ako je na zadnji pogon priključen dodatni pribor.

Pomoć u slučaju smetnji

Napomena: u slučaju pojave smetnji pri radu uređaja, aktiviranju elektronskih osigurača ili kvara uređaja uređaj se ne može više uključiti. Nastali problem prvo pokušajte da otklonite prema sledećim uputstvima.

Pažnja!

Ako vam ne pođe za rukom da otklonite smetnju, obratite se korisničkom servisu.

Smetnja

Uređaj se ne pokreće.

Pomoć

- Proverite napon napajanja.
- Proverite mrežni utikač.
- Proverite zakretnu ručicu. Pravilan položaj? Uglavljeno?
- Činiju fiksirajte okretanjem do kraja.
- Zaštita od ponovnog uključivanja je aktivna. Podesite obrtni prekidač na položaj **O**, a zatim ga vratite na željeni stepen.

Smetnja

Uređaj se isključio tokom korišćenja. Zaštita od preopterećenja je aktivirana. Mogući uzrok može biti istovremena obrada prevelikih količina sastojaka ili preduga obrada sastojaka.

Pomoć

- Obrtni prekidač podesite na **O**.

⚠ Opasnost od povrede!

Izvučite mrežni utikač.

- Smanjite količinu za obradu.
- Uređaj ostavite da se ohladi do sobne temperature.
- Dozvoljena maksimalna količina se ne sme prekoračiti! → „Recepti“ vidi stranu 86

Smetnja

Taster za otpuštanje je slučajno pritisnut u toku rada. Zakretna ručica se pomera nagore. Pogon se isključuje.

Pomoć

- Obrtni prekidač podesite na **O**.
- Pritisnite taster za otpuštanje, pa zakretnu ručicu pritiskajte nadole sve dok ne ulegne.
- Obrtni prekidač ponovo podesite na željenu brzinu.

Odlaganje na otpad



Ambalažu odložite u otpad na ekološki prihvatljiv način. Ovaj je aparat označen u skladu sa evropskom smernicom 2012/19/EU o otpadnim električnim i elektronskim aparatima (waste electrical and electronic equipment – WEEE). Smernica određuje okvir za povratak i reciklažu otpadnih aparata koji važi u celoj Evropskoj Uniji. O mogućnostima odlaganja na otpad informišite se kod specijalizovanog trgovca.

Uslovi garancije

Uslove garancije za ovaj aparat definiše naše predstavništvo u zemlji u kojoj se prodaje. Informacije o ovim uslovima možete dobiti u prodavnici u kojoj ste kupili aparat. U slučaju reklamacije pod uslovima ove garancije, neophodno je dostaviti fiskalni račun ili fakturu.



Prava na izmene zadržana.

Dodatni pribor

Dodatni pribor i rezervni delovi se mogu nabaviti u trgovini i preko korisničkog servisa. S obzirom na to da se asortiman proizvoda stalno proširuje, na raspolaganju može biti i dodatni pribor koji nije ovde naveden. U tu svrhu, posetite lokaciju www.bosch-home.com kako biste pogledali aktuelnu ponudu dodatnog pribora.

Dodatni pribor	Oznaka	Opis
	MUZ9VL1	Protočna seckalica Za rezanje, rendanje i mlevenje voća, povrća i drugih namirnica.
	MUZ9VLP1	Višenamenski mikser za sokovnikom Za seckanje začinskog bilja, povrća, jabuka i mesa, za rendanje šargarepa, rotkvica i sira, za mlevenje oraha i hladne čokolade. Za ceđenje narandži, limuna i grejfruta.
	MUZ9PP1	Nastavak za pripremu testenine Za pripremu testa za lasanje i taljatelja.
	MUZ9TM1	Komplet višenamenske seckalice Za mlevenje i usitnjavanje manjih količina začina, žitarica, kafe ili šećera. Za usitnjavanje i seckanje mesa, ribe, tvrdog sira, začinskog bilja, voća, povrća, oraha ili čokolade. Za mešanje tečnih, odnosno polutvrđih namirnica, za usitnjavanje/seckanje sirovog voća i povrća, kao i zamrznutog voća, i za pasiranje hrane.

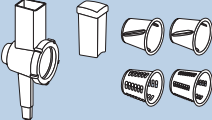
Dodatni pribor	Oznaka	Opis
	MUZ9HA1	Mesoreznica sa dodatkom za punjenje kobasica i dodatkom za pravljenje čevapa Za usitnjavanje svežeg mesa za tartar ili rolat od mlevenog mesa. Za punjenje kobasica. Za pripremu lisnatih tašnica ili tašnica punjenih mlevenim mesom.
	MUZ9MX1	Mikser Za miksiranje napitaka, pasiranje voća i povrća, pripremu majoneza, seckanje voća, oraha i kockica leda, pasiranje i miksiranje supa i sosa.
	MUZ9ER1	Posuda za mešanje od inoksa sa ručkama U posudi se može obrađivati do 3500 g mućenog testa.
	MUZ9KR1	Plastična posuda za mešanje sa ručkama U posudi se može obrađivati do 3500 g mućenog testa.
	MUZ9FW1	Mesoreznica Za usitnjavanje svežeg mesa za tartar ili rolat od mlevenog mesa.
	MUZ9PP2	Dodaci za rezance za MUZ9HA1 i MUZ9FW1 Za oblikovanje rezanaca. Možete da birate između 5 različitih kalupa.
	MUZ9SV1	Dodatak za oblikovanje čajnog peciva za MUZ9HA1 i MUZ9FW1 Za oblikovanje čajnog peciva. Možete da birate između 4 različita kalupa.
	MUZ9CC1	Dodatak za rezanje na kockice za MUZ9VL1 Za rezanje namirnica na kockice.
	MUZ9PS1	Ploča za rezanje pomfrita za MUZ9VL1 Za rezanje sirovog krompira za pomfrit.

Dodatni pribor	Oznaka	Opis
	MUZ9SC1	Profi Supercut ploča za rezanje i okretanje za MUZ9VL1 i MUZ9VLP1 Za rezanje voća i povrća na debele ili tanke kriške. Naročito je podesna za jako meke ili jako vlaknaste namirnice.
	MUZ9BS1	Komplet dodatnog pribora „Baking Sensation“ Komplet sadrži sledeće delove: MUZ9FW1 dodatak za mlevenje mesa (sa srednjom rupičastom pločom, 5 mm), MUZ9SV1 dodatak za oblikovanje čajnog peciva, MUZ9KR1 plastična posuda.
	MUZ9RV1	Dodatak za rendanje Za rezanje i rendanje namirnica.
	MUZ9AD1	Konusni prenosnik za MUZ9RV1 Može se dobiti posebno, ukoliko nije na raspolaganju konusni prenosnik nekog drugog dodatnog pribora.

Përdorimi sipas rregullave

Kjo pajisje është projektuar vetëm për përdorim privat dhe për ambientet e shtëpisë. Pajisja të përdoret vetëm për përpunim të sasive të zakonshme të ushqimeve. Mos i tejkaloni sasi të e lejueshme (shih „Receta“).

Pajisja mund të përdoret për përzierje, ngjeshjen e brumit dhe tundjen e ushqimeve. Pajisja nuk duhet të përdoret për përpunimin e substancave apo artikujve të tjerë. Në rast se përdoren aksesore të tjerë të lejueshëm nga prodhuesi, janë të mundshme përdorime të tjera shtesë. Pajisja të përdoret vetëm me pjesë origjinale dhe aksesore të lejuar. Mos përdorni aksesore që janë të projektuara për pajisje të tjera.

Përdoreni pajisjen vetëm në ambiente të brendshme, në temperaturë dhome dhe vetëm deri në 2000 m mbi nivelin e detit.

Udhëzime të rëndësishme për sigurinë

Lexoni me kujdes udhëzimet e përdorimit, pastaj përdorini dhe ruajini! Dhënia e kësaj parajsje te persona të tjerë të shoqërohet me këtë udhëzim. Prodhuesi nuk mban përgjegjësi për dëmin që mund të shkaktohet si pasojë e moszbatimit të udhëzimeve për përdorimin e duhur të pajisjes.

Kjo pajisje mund të përdoret nga persona me aftësi të kufizuara fizike, dëgjimore ose mendore, ose me mungesë përvoje dhe/ose njohurish nëse mbikëqyren ose udhëzohen sa i përket përdorimit të sigurt të pajisjes dhe kuptojnë rreziqet që mund të shkaktohen nga keqpërdorimi. Fëmijët duhen mbajtur larg pajisjes dhe linjës elektrike dhe nuk duhet ta përdorin pajisjen. Fëmijët nuk duhet të lejohen që të luajnë me pajisjen. Pastrimi dhe mirëmbajtja e përdoruesit nuk duhen bërë nga fëmijë.

⚠ Rrezik goditjeje nga rryma elektrike dhe rrezik zjarri!

- Pajisja duhet të vihet në një prizë të instaluar sipas rregullave me tokëzim në një rrjet rryme alternative. Kontrolloni nëse sistemi mbrojtës i instalimit elektrik të shtëpisë është sipas rregullave.
- Vini pajisjen në prizë dhe përdoreni vetëm në përputhje me të dhënat në pllakën e specifikimeve. Përdorimi lejohet vetëm nëse nuk konstatohen dëmtime të kabllor ose pajisjes. Riparime të pajisjes, p.sh. ndryshimi i një kabllorje të lidhjes në rrjet, duhet të bëhen vetëm nëpërmjet shërbimit tonë të klientit, për të shmangur rreziqet.
- Mos e vendosni kurrë pajisjen në priza me kronometër ose të telekomanduara. Gjatë funksionimit gjithmonë mbajeni parasysh pajisjen!

- Mos e vendosni pajisjen mbi ose afërt sipërfaqeve të nxehta, si p.sh. soba gatimi. Mos lejoni që kabloja elektrike e pajisjes të bjerë në kontakt me elemente të nxehta ose ta tërhiqeni në një cepe të mprehta.
- Mos e fusni asnjëherë në ujë njësinë bazë të pajisjes dhe mos e lani në enëlarëse. Mos përdorni pastrues me avull. Mos e përdorni pajisjen me duar të lagura.
- Pajisja duhet të hiqet nga spina pas çdo përdorimi, kur lihet pa mbikëqyrje, para montimit, çmontimit ose pastrimit dhe në rast avarie.

Rrezik dëmtimi!

- Fikeni dhe hiqeni nga priza pajisjen para se të ndërroni aksesorët ose pjesët shtesë që duhet të vihen në përdorim.
- Kur ulni poshtë boshtin rrotullues mos i fusni duart në kuti, që të mos dëmtoni gishtat apo duart. Mos e çmontoni boshtin rrotullues gjatë kohës që pajisja është e ndezur.
- Kur përdorni veglat, ena duhet të jetë e vendosur, e mbyllur me kapak, dhe kapakët mbrojtës të elementëve tejçues duhet të jenë të vendosur! Gjatë përdorimit të aksesorëve, vendosni enën, kapakun e saj dhe kapakun mbrojtës të elementit tejçues sipas udhëzimeve!
- Mos e kapni asnjëherë me duar të lagura enën apo hinkën mbushëse gjatë kohës që pajisja është në punë. Mos fusni asnjëherë objekte (p.sh. lugër gatimi) në enë ose në hinkën mbushëse. Mbani karg duart, flokët, rrobat dhe pajisje të tjera të kuzhinës nga pjesët rrotulluese. Pasi pajisja fiket, elementi tejçues vazhdon të rrotullohet edhe për pak kohë. Prisni derisa thikat rrotulluese të ndalojnë plotësisht.
- Mos përdorni asnjëherë vegla dhe aksesor, ose 2 aksesorë, njëkohësisht. Kur përdorni aksesorë, mbani parasysh këto udhëzime dhe ato të përfshira përkatësisht në paketë.
- Gjatë përdorimit të aksesorëve mbani parasysh ngjyrën e shënuar në aksesor dhe elementin tejçues.

Rrezik asfiksie!

Mos i lini fëmijët të luajnë me materialet e ambalazhimit.

Kujdes!

- Sugjerohet që pajisja të mos lihet asnjëherë ndezur më shumë sesa nevojitet për përpunimin e ushqimit. Mos e vini në funksion pajisjen me enën bosh.
- Zona e punës duhet të jetë lehtësisht e aksesueshme, rezistente ndaj lagështirës, me material të qëndrueshëm, e rrafshët, e thatë dhe me madhësi të mjaftueshme për të shmangur dëmtime nga spërkatje dhe për punuar lirshëm.

⚠ E rëndësishme!

Pastrojeni pajisjen mirë pas çdo përdorimi ose pasi ka kaluar një kohë e gjatë pa e përdorur. → „Pastrimi dhe mirëmbajtja“ shih faqen 98

Urime për blerjen e pajisjes së re shtëpiake Bosch. Ju mund të gjeni informacione të tjera për produktet tona në faqen tonë të internetit.

www.bosch-home.com

Pajisjet tona janë gjithmonë në zhvillim të vazhdueshëm. Për rrjedhojë, është e mundur që disa funksione të ndryshojnë nga ky manual. Në këtë rast kontrolloni nëse në faqen tonë të internetit ekziston ndonjë version më i ri i këtij manuali

Përmbajtja

Përdorimi sipas rregullave	92
Udhëzime të rëndësishme për sigurinë	92
Një vështrim i shpejtë	94
Përpara përdorimit të parë.....	95
Pjesët dhe elementet e komandimit	95
Përdorimi i veglave.....	96
Përdorimi i aksesorëve	97
Pastrimi dhe mirëmbajtja	98
Receta	98
Sintonizimi i imët i veglave	100
Sisteme sigurie.....	100
Ndrejqa e defekteve	100
Menaxhimi e mbetjeve.....	101
Kushtet e garancisë.....	101
Aksesori.....	102

Një vështrim i shpejtë

→ Figura **A**

Njësia bazë

- 1 Çelësi rrotullues**
 - a Shkalla e rregullimit
- 2 Butoni i lëshimit**
- 3 Boshti rrotullues**
- 4 Elementi tejques kryesor (i zi)**
 - a Vendi për vendosjen e veglave
- 5 Elementi tejques i përparmë (i verdhë)**
 - a Kapaku mbrojtës i elementit tejques
- 6 Elementi tejques i pasëm (i kuq)**
 - a Kapaku mbrojtës i elementit tejques
- 7 Ndarja për mbështjelljen e kabllos**
- 8 Foletë për enën**

Ena

- 9 Cilindri përzierës prej inoksi**
- 10 Kapaku**
 - a Kapaku me hinkën mbushëse

Veglat

- 11 Tel përzierës, profesional dhe fleksibël***
 - a Kapaku mbrojtës me butonin e nxjerrjes
- 12 Tel rrahës profesional**
 - a Kapaku mbrojtës me butonin e nxjerrjes
- 13 I çengelit të ngjeshjes**
 - a Kapaku mbrojtës me butonin e nxjerrjes

* sipas modelit

Udhëzim: në varësi të modelit, roboti i kuzhinës furnizohet me aksesorë të tjerë.

Përpara përdorimit të parë

Para përdorimit të pajisjes, ajo duhet të nxirret plotësisht nga ambalazhi, të pastrohet dhe të provohet.

Kujdes!

Kurrë mos përdorni një pajisje të dëmtuar!

- Nxirri nga ambalazhi njësinë bazë dhe të gjithë aksesorët dhe largoni materialin e ambalazhimit.
- Kontrolloni që të gjitha pjesët të jenë të plota dhe të mos kenë dëmtime të dukshme. → **Figura A**
- Para përdorimit të parë, pastroni mirë dhe thajini të gjitha pjesët. → „Pastrimi dhe mirëmbajtja“ shih faqen 98

Pjesët dhe elementet e komandimit

Shënjimi me ngjyra

Elementët teçgues kanë ngjyra të ndryshme (e zezë, e verdhë, dhe e kuqe). Ky shënjim me ngjyra gjendet edhe në aksesorë. Përdorni vetëm aksesorët që kanë të njëjtën ngjyrë me elementin teçgues.

Elementët teçgues

→ Figura A

Pajisja ka 3 elementë teçgues të ndryshëm.

Elementi teçgues kryesor i zi (4)

Për përdorimin e veglave, ose për përdorim të aksesorëve me teçgues këndor.



Elementi teçgues i përparmë, i verdhë (5)

Për përdorim me aksesorë me pjesë lidhëse të verdhë.



Elementi teçgues i pasëm, i kuq (6)

Për përdorim me aksesorë me pjesë lidhëse të kuqe.



Kapaku mbrojtës i elementit teçgues (5a dhe 6a)

Për të mbuluar elementën teçgues që nuk përdoren.

Informacione të tjera: → „Aksesori“ shih faqen 102

Çelësi rrotullues

→ Figura B

Me anë të çelësit rrotullues, zgjidhet shpejtësia e dëshiruar, ose bëhet fikja e pajisjes. Në rast gabimi në komandimin e përkatësisht, në rast defekti të pajisjes, kjo e fundit nuk ndizet.



Rregullime

M	Ndezje e shpejtë me numrin më të lartë / shpejt. Mbani të shtyrë çelësin për kohëzgjatjen e dëshiruar.
O	Stop / Fikja
	„Çaktivizoni“ funksionin me numrin më të ulët të rrotullimit / shumë ngadalë.
1...7	Shkallët e shpejtësisë 1: numër i vogël rrotullimi / ngadalë 7: numër i lartë rrotullimi / shpejt

Veglat

→ Figura A

Tel përzierës, profesional dhe fleksibël

Për përzierjen e brumërave, p.sh. brumë keku ose „mus“. Për përzierjen e të bardhës së vezëve ose ajkës së qumështit.



Tel rrahës profesional

Për rrahjen e të bardhës së vezëve, ajkës së qumështit dhe brumërave të lehta, p.sh. brumi për biskota.



Çengeli i ngjeshjes

Për ngjeshjen e brumërave të rënda (p.sh. brumë me maja) dhe për përzierjen e përbërësve që nuk duhen prerë (p.sh. rrushi i thatë, copëza çokollate).



Shpejtësi të rekomanduara	
	Për përzierje të butë përbërësish të ndryshëm (p.sh. përzierje e të bardhës së vezës)
1-2	Për përzierjen dhe bashkimin e përbërësve
3	Për ngjeshjen e brumërave të rëndë me çengeljin e ngjeshjes
5-7	Për përzierjen dhe rrahjen e përbërësve (p.sh. ajkë qumështi) me telin përzierjës profesional dhe fleksibël ose me telin rrahës profesional
M	Nuk është i përshtatshëm për përdorimin e veglave!

Sintonizimi i imët i veglave

Pajisja është e konfiguruar nga fabrika në mënyrë të tillë që teli rrahës profesional pothuajse prek fundin e enës në mënyrë që përbërësit të përzihen më së mirë me njëri-tjetrin. Kur veglat prekin fundin e enës, ose kur janë shumë larg fundit, largësia korigjohet lehtë. → „Sintonizimi i imët i veglave“ shih faqen 100

Boshti rrotullues

→ Figura 

Boshti rrotullues ngrihet lart për të vendosur ose hequr një vegël ose enën. Boshti rrotullues është i pajisur me funksionin „EasyArm Lift“, i cili mbështet ngritjen e tij.



Ena dhe kapaku

→ Figura 

Pajisa furnizohet me një enë speciale, e cila, pasi vendoset dhe rrotullohet, fiksohet me njësinë bazë.

Kapaku fiksohet mbi boshtin rrotullues dhe hapet automatikisht kur ngrihet boshti rrotullues.

Vendosja dhe heqja e veglave

→ Figura 

Kapaku mbrojtës i veglave është i pajisur me një buton nxjerrjeje që shërben për heqjen me lehtësi të veglave.

Vendosja e veglës: shtyni veglën përmes elementit tejçues kryesor deri sa të mbërthehet në vend. Kapaku mbrojtës mbulon elementin tejçues.

Heqja e veglës: shtypni të dy butonat e nxjerrjes derisa vegla të lirohet. Hiqeni veglën nga elementi tejçues.

Ndarja për mbështjelljen e kabllot



Pajisja ka një ndarëse për mbështjelljen e kabllot. Kablloja pajisjes mund të nxirret ose futet në ndarëse në përshtatje me gjatësinë e dëshiruar.

Sisteme sigurie

Pajisja ka sisteme të ndryshme sigurie.

→ „Sisteme sigurie“ shih faqen 100

Përdorimi i veglave

Rrezik dëmtimi!

- Futeni spinën në prizë vetëm pasi të jenë kryer të gjitha përgatitjet për përdorimin e pajisjes.
- Mos e kapni asnjëherë enën gjatë kohës që pajisja është në punë.
- Punoni vetëm me kapak të vendosur.
- Para se të lëvizni boshtin rrotullues, ose të ndryshoni veglat, prisni patjetër që elementi tejçues të ndalojë plotësisht.
- Për arsye sigurie, vendosni patjetër kapakun mbrojtës mbi elementin tejçues të përparmë dhe të pasëm.

Parapërgatitja

- Vendoseni njësinë bazë mbi një sipërfaqe të pastër dhe të qëndrueshme.
- Tërhiqni kabllon deri në gjatësinë e nevojshme.
- Shtypni butonin e takimit dhe ngrieni boshtin rrotullues derisa të kërcasë.
- Vendosni kapakun dhe hinkën mbushëse përpara mbi elementin tejçues kryesor.

- Vendosni enën. Gjatë vendosjes kini parasysh foletë në njësinë bazë.
- Rrotullojeni enën në drejtim kundërorar derisa të fiksohet.

E rëndësishme!

Pajisja nuk ndizet nëse ena nuk është vendosur siç duhet.

→ Vazhdim i figurave **F**

1. Zgjidhni telin përzierës profesional dhe fleksibël, telin rrahës profesional, ose çengeljin e ngjeshjes, në varësi të përpunimit që do të bëni → „Veglat“ *shih faqen 95*. Shtyni veglën përmes elementit tejçues kryesor deri sa të mbërthehet në vend. Kapaku mbrojtës mbulon elementin tejçues.
2. Hidhni në enë përbërësit për përpunim.
3. Shtypni butonin e takimit dhe ngrijeni boshtin rrotullues derisa të mbërthet mirë.

⚠ Rrezik dëmtimi!

Uleni me kujdes boshtin rrotullues! Ndërkohë, kujdes të mos zini gishtat ose duart.

Komandimi i pajisjes

4. Fusni spinën në prizë. Vendoseni çelësin rrotullues në nivelin e dëshiruar. Shpejtësi të rekomanduara: → „Veglat“ *shih faqen 95*
5. Përpunoni përbërësit derisa të arrihet rezultati i dëshiruar.
6. Vendosni çelësin rrotullues në **O**. Prisni derisa elementi tejçues të ndalojë. Hiqni pajisjen nga priza.
7. Shtypni butonin e takimit dhe ngrijeni boshtin rrotullues derisa të kërcasë.
8. Rrotullojeni enën në drejtim kundërorar derisa të ngrihet. Hiqeni enën.
9. Shtypni të dy butonat e nxjerrjes derisa vegla të lirohet. Hiqeni veglën nga elementi tejçues.
10. Hiq kapakun nga elementi tejçues.
11. Pas përdorimit, pastroni mirë të gjitha pjesët. → „Pastrimi dhe mirëmbajtja“ *shih faqen 98*

Udhëzim: Përdorni shembujt tanë të përdorimit për të njohur më mirë pajisje tuaj të re dhe funksionet e saj. → „Receta“ *shih faqen 98*

Shtimi i përbërësve

Gjatë përpunimit mund të shtohen edhe përbërës të tjerë.

→ Figura **G**

- Kur pajisja është në punë, shtoni përbërësit e tjerë nëpërmjet hinkës që ndodhet në kapak.

⚠ Rrezik dëmtimi!

Mos i futni asnjëherë duart në enë apo në hinkën mbushëse gjatë kohës që pajisja është në punë. Mos fusni objekte (p.sh. lugë gatimi) në enë ose në hinkën mbushëse.

→ Vazhdim i figurave **H**

1. Për të shtuar sasi të mëdha ose përbërës, vendoseni çelësin rrotullues në **O** dhe prisni derisa të ndalojë pajisja.
2. Shtypni butonin e takimit dhe ngrijeni boshtin rrotullues derisa të kërcasë.
3. Shtoni përbërësit direkt në enë.
 - Shtypni butonin e takimit dhe ngrijeni boshtin rrotullues derisa të mbërthet mirë. Përpunoni më tej përbërësit. → „Komandimi i pajisjes“ *shih faqen 97*

Përdorimi i aksesorëve

Për pajisjen tuaj të kuzhinës ka një sërë aksesorësh, nëpërmjet të cilave ju mund të zgjeroni dukshëm gamën e funksioneve. Në varësi të modelit, në paketën e produktit janë të përfshirë disa aksesorë. Nëse aksessori nuk është i përfshirë, ai mund të blihet në treg ose përmes shërbimit të klientit. → „Aksessori“ *shih faqen 102*

Parapërgatitja për aksesorët

Në varësi të aksesorit, pajisja duhet të parapërgatitet në mënyra të ndryshme.

- Vendoseni njësinë bazë mbi një sipërfaqe të pastër dhe të qëndrueshme.
- Tërhiqni kabllon deri në gjatësinë e nevojshme.
- Përgatitni njësinë bazë në varësi të aksesorit, siç tregohet në figurë.

→ **Figura 11**

1. Parapërgatitja për veglat.
2. Parapërgatitja për aksesorë në elementin teçues me ngjyrë të zezë me teçues këndor dhe aksesor që vendoset në vendin e enës.
3. Parapërgatitja për aksesor në element teçues me ngjyrë të verdhë pa vrimë dalje për ushqime, për shembull multimikser ose shtydhëse limoni.
4. Parapërgatitja për aksesor në element teçues me ngjyrë të kuqe pa vrimë dalje për ushqime, për shembull multimikser ose shtydhëse limoni.
5. Parapërgatitja për aksesor në element teçues me ngjyrë të kuqe me vrimë dalje për ushqime, për shembull gimcusi me ushqim të vazhdueshëm.
 - Mbani parasysh shenjimin me ngjyrë të verdhë, të kuqe ose të zezë në elementin teçues. → „Shënjimi me ngjyra“ shih faqen 95
 - Mbyllni elementët teçues që nuk përdoren me kapakun mbrojtës të tyre.
 - Për hapat e tjerë, referojuni manualeve përkatës të përdorimit për çdo aksesor.

Pastrimi dhe mirëmbajtja

Pajisja dhe veglat e përdorura duhet të pastrohen mirë pas çdo përdorimi.

→ **Figura 11**

⚠ Rrezik goditjeje nga rryma elektrike!

- Para pastrimit, hiqni pajisjen nga priza.
- Mos e fusni kurrë në ujë dhe mos e vendosni në enëlarëse pajisjen bazë.
- Mos përdorni pastrues me avull.

Kujdes!

- Mos përdorni alkohol apo solucione larëse me përmbajtje alkoholi.
- Mos përdorni maje të mprehta ose objekte metalike.
- Mos përdorni lecka ose solucion larës gërryes.
- Mos i vendosni pjesët plastike në enëlarëse sipër njëra-tjetrës, pasi gjatë procesit të larjes mund të mbeten pjesë pa u larë!

Pastrojeni njësinë bazë

- Hiqni kapakun mbrojtës.
- Pastrojeni pajisjen bazë dhe kapakun mbrojtës të elementit teçues me një leckë të njomur dhe pastaj thajini.

Pastrimi i enëve dhe veglave

- Pastrojini enën, kapakun dhe veglat me një leckë të njomë ose sfungjer dhe vendosini në enëlarëse.
- Thajini të gjitha pjesët.

Receta

Ajkë qumështi

- 200-1500 g 
- Përpunojeni ajkën e qumështim me telin rrahës profesional për 1½ deri 4 minuta në nivelin 7, - në varësi të sasisë dhe veçorive të ajkës.

E bardha e vezës

- 2-12 E bardha e vezës 
- Përpunojeni të bardhën e vezës me telin rrahës profesional për 4 deri 6 minuta në nivelin 7.

Brumë për biskota

- Receta bazë** 
- 3 vezë
 - 3-4 lugë gjelle ujë të nxehtë
 - 150 g sheqer
 - 1 paketë sheqer vanilje
 - 150 g miell
 - 50 g niseshte
 - sodë buke, nëse kërkohet
 - Rrihni të gjithë përbërësit (përveç miellit dhe niseshtesë) me telin rrahës profesional për rreth 4-6 minuta në nivelin 7, derisa të formohet shukumë.
 - Vendosni çelësin në nivelin 1 dhe shtoni me lugë miellin dhe niseshtenë e situar për rreth ½ deri në 1 minutë.

Sasia maksimale: 2 x receta bazë

Brumë keku**Receta bazë**

- 3-4 vezë
- 200-250 g sheqer
- 1 pisk kripë
- 1 paketë sheqer vanilje ose lëkurën e ½ limoni
- 200-250 g gjalpë ose margarinë (në temperaturën e dhomës)
- 500 g miell
- 1 paketë sodë buke
- 150 ml qumësht
- Përzieni të gjithë përbërësit me telin përzierës profesional dhe fleksibël për rreth ½ minuta në nivelin 2, pastaj rreth 2-3 minuta në nivelin 7.

Sasia maksimale: 2½ x receta bazë

Brumë i shkrifët**Receta bazë**

- 125 g gjalpë (në temperaturën e dhomës)
- 100-125 g sheqer
- 1 vezë
- 1 pisk kripë
- pak lëkurë limoni ose sheqer vanilje
- 250 g miell
- sodë buke, nëse kërkohet
- Përzieni të gjithë përbërësit me telin përzierës profesional dhe fleksibël për rreth ½ minuta në nivelin 2, pastaj rreth 2-3 minuta në nivelin 6.

Nga 500 g miell:

- Ngjishni përbërësit me çangelin e ngjeshjes për rreth ½ minuta në nivelin 1 dhe pastaj për rreth 3-4 minuta në nivelin 3.

Sasia maksimale: 4 x receta bazë

**Brumë me maja****Receta bazë**

- 500 g miell
- 1 vezë
- 80 g dhjamë (në temperaturën e dhomës)
- 80 g sheqer
- 200-250 ml qumësht i vakët
- 25 g maja e frekskët ose 1 paketë maja e thatë
- lëkura e ½ limoni
- 1 pisk kripë
- Ngjishni të gjithë përbërësit me çangelin e ngjeshjes për rreth ½ minuta në nivelin 1 dhe pastaj rreth 3-6 minuta në nivelin 3.

Sasia maksimale: 3 x receta bazë

Brumë për makarona**Receta bazë**

- 500 g miell
- 250 g vezë (afërsisht 5 kokrra)
- sipas nevojës, 2-3 lugë gjelle (20-30 g) ujë të ftohtë
- Përpunoni të gjithë përbërësit për rreth 3 deri 5 minuta në nivelin 3 derisa të ngjishet brumi.

Sasia maksimale: 1,5 x receta bazë

Brumë buke**Receta bazë**

- 1000 g miell
- 3 paketa maja e thatë
- 2 lugë gjelle kripë
- 660 ml ujë i ngrohtë
- Ngjishni të gjithë përbërësit me çangelin e ngjeshjes për rreth ½ minuta në nivelin 1 dhe pastaj rreth 4-5 minuta në nivelin 3.

Sasia maksimale: 1,5 x receta bazë



Sintonizimi i imët i veglave

⚠ Rrezik dëmtimi!

Para sintonizimit të imët, hiqni pajisjen nga priza.

Kujdes!

Bëjeni sintonizimin e imët të veglave vetëm me hapa të vegjël. Boshti rrotullues duhet të ulet plotësisht dhe veglat nuk duhet të ndeshin plotësisht në fundin e enës ose anës së saj. Distanca optimale e veglave nga ena është 3 mm.

➔ Vazhdim i figurave

- Verifikoni zgjedhjen aktuale me telin rrahës profesional të vendosur.
- Shtypni butonin e takimit dhe ngrijeni boshtin rrotullues derisa të kërcasë.
- Shtrengojeni veglën me njëren dorë. Lirojeni dadon bllokuese me një çelës (10 mm) në drejtim orar.
- Rregullojeni distancën e enës nëpërmjet rrotullimit të veglës (1 rrotullim i plotë është i barabartë me 1 mm rregullim lartësie).

Rrotullimi në drejtim kundërorar:

Distanca ndaj enës zvogëlohet.

Rrotullimi në drejtim orar:

Distanca ndaj enës zmadhohet.

- Shtypni butonin e takimit dhe ngrijeni boshtin rrotullues derisa të mbërthet mirë.
- Verifikoni distancën e veglës. Distanca optimale e veglave nga ena është 3 mm. Përshtatni distancën e enës, kur është me vend.
- Nëse distanca është zgjedhur në mënyrë optimale, shtypni butonin e takimit dhe ktheni prapa boshtin rrotullues.
- Shtrengojeni veglën me njëren dorë. Shrengojeni dadon bllokuese me një çelës (10 mm) në drejtim kundërorar.

Sisteme sigurie

Butoni i komandimit

Pajisja ndizet vetëm kur ena është vendosur dhe është rrotulluar derisa të kërcasë, ose kur aksesori me teçues këndor është shtrënguar në elementin kryesor dhe kur boshti rrotullues është shtrënguar në pozicionin e poshtëm.

Butoni i rikomandimit

Nëse ndërpritet energjia, pajisja mbetet e ndezur, por motori nuk fillon të punojë kur rikthehet energjia. Për të rindezur pajisjen, rrotulloni çelësin rrotullues te pozicioni  pastaj shtypni sërish butonin e ndezjes.

Mbrojtësi i mbingarkesës

Mbrojtësi i mbingarkesës e fik motorin automatikisht gjatë përdorimit. Një shkak i mundshëm mund të jetë përpunimi i një sasive tepër të madhe ushqimi.

Siguresa e boshtit rrotullues

Boshti rrotullues nuk zhblokohet dhe nuk lëviz kur nëse është vendosur një aksesori në elementin teçues të pasëm.

Ndrejqa e defekteve

Udhëzim: Në rast gabimi në komandimin e pajisjes, rënie të një siguresaje elektronike, përkatësisht, në rast defekti të pajisjes, kjo e fundit nuk ndizet. Mundoheni në fillim të eliminoni problemin e paraqitur bazuar në udhëzimet e mëposhtme.

Kujdes!

Nëse nuk mund ta mënjanoni vetë defektin, ju lutemi drejtojeni shërbimit të klientit.

Defekti

Pajisja nuk ndizet.

Ndrejqa

- Kontrolloni furnizimin me energji.
- Kontrolloni siguresat e rrjetit.
- Kontrolloni rotorin.
Pozicioni i saktë? I kyçur?
- Rrotulloni fort enën derisa të kyçet.
- Butoni i sigurisë është aktiv. Vendoseni çelësin rrotullues në pozicionin  dhe më pas rikthejeni në nivelin e dëshiruar.

Defekti

Pajisja fiket gjatë përdorimit. Siguresa e mbingarkesës është aktive. Është vendosur njëkohësisht, ose për një kohë shumë të gjatë, një masë tepër e madhe përbërësish.

Ndreqja

- Vendosni çelësin rrotullues në **O**.

⚠ Rrezik dëmtimi!

Hiqni pajisjen nga priza.

- Pakësoni sasinë e ushqimit që po përpunohet.
- Lëreni pajisjen të ftohet në temperaturë ambienti.
- Mos i tejkaloni sasinë e lejueshme!
→ „Receta“ shih faqen 98

Defekti

Butoni i takimit u aktivizua aksidentalisht gjatë kohës që motori ishte në punë. Rotori lëviz në drejtimin lart. Elementi tejçues fiket.

Ndreqja

- Vendosni çelësin rrotullues në **O**.
- Shtypni butonin e takimit dhe ngrieni boshtin rrotullues derisa të mbërthet mirë.
- Vendoseni çelësin rrotullues sërish në shpejtësinë e dëshiruar.

Menaxhimi e mbetjeve

Respektoni kërkesat për mjedisin gjatë hedhjes së ambalazhit.

- Ky aparat përmban shënjën e aparaturave elektrike dhe elektroteknike sipas Udhëzimit 2012/19/EU (waste electrical and electronic equipment – WEEE). Udhëzimi jep kuadrin ligjor për te drejtën e kthimit mbrapsht të aparaturave të përdorura në të gjithë BE. Ju lutemi, merrni informacion nga shitësi i specializuar për mënyrat aktuale të diferencimit të mbetjeve.

Kushtet e garancisë







Kushtet e garancisë për këtë pajisje janë kushtet e përcaktuara nga përfaqësuesi ynë në shtetin e shitjes. Detaje në lidhje me këto kushte mund t'i merni nga shitësi nga i cili blini pajisjen. Në rast se ngrihet ndonjë pretendim në bazë të kushteve të kësaj garancie, duhet të lëshohet aktshitja ose fatura.

Rezervohet e drejta e ndryshimeve.

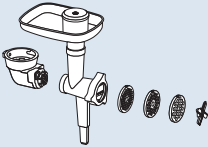
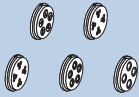
Aksesori

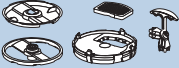
Aksesorët dhe pjesët e ndërrimit mund të porositen në treg ose nëpërmjet shërbimit të klientit. Meqenëse gama e produktit zgjerohet vazhdimisht, mund të ketë tashmë aksesore të tjerë që nuk përfshihen këtu. Prandaj, vizitoni faqen www.bosch-home.com, për të parë ofertat e aksesorëve aktualë.

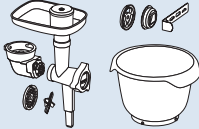
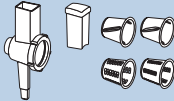
Aksesori	Emërtimi	Përshkrimi
	MUZ9VL1	Grimcues me ushqim të vazhdueshëm Për prerjen, copëtimin, grirjen me rende të frutave, perimeve dhe artikujve të tjerë ushqimorë.
	MUZ9VLP1	Multimikser me shtrydhëse limoni Për grirjen e bimëve aromatike, perimeve, mollëve dhe mishit, për copëtimin, karotave, repës dhe djathit, për grirjen në rende të arrave dhe çokolletës së ftohtë. Për shtrydhjen e portokajve, limonave dhe grejfrutit.
	MUZ9PP1	Aksesori për makarona Për gatimin e ushqimeve me brumëra dhe makarona.
	MUZ9TM1	Set multigrimcues Për bluarje ose grimcim të sasive të vogla erëzash, drithërash, kafeje ose sheqeri. Për grirjen dhe grimcimin e mishit, peshkut, djathit të fortë, bimëve aromatike, frutave, perimeve, arrave ose çokolletës. Për përzierjen e ushqimeve të lëngshme apo gjysmë të ngurta, për copëtimin/grirjen e frutave dhe perimeve të paziera si dhe frutave të ngrira dhe për të përgatitur pure.
	MUZ9HA1	Makinë mishi me mbushëse sallami dhe aksesori për qebab Për të grirë mish të freskët për tartar ose mish të grirë të pjekur. Për mbushjen e sallamit. Për të bërë byrekë, përfshirë byrekë me mish të ngrirë.
	MUZ9MX1	Mikser Për përzierje të pijeve, për të bërë pure perimesh dhe frutash, për përgatitjen e majonezës, për grimcimin e frutave dhe arrave, për shkrifërimin e kubeve të akulit, për të bërë pure dhe për të përzier supa dhe salca.
	MUZ9ER1	Enë përzierëse inoksi, me doreza Në këtë enë mund të përpunohet deri në 3500 g brumë keku.

Aksesori	Emërtimi	Përshkrimi
	MUZ9KR1	Enë përzierëse plastike, me doreza Në këtë enë mund të përpunohet deri në 3500 g brumë keku.
	MUZ9FW1	Makinë mishi Për të grirë mish të freskët për tartar ose mish të grirë të pjekur.
	MUZ9PP2	Elemente shtesë për makarona për MUZ9HA1 dhe MUZ9FW1 Për t'u dhënë formën makaronave. 5 forma të ndryshme për zgjedhje.
	MUZ9SV1	Elemente shtesë për biskota për MUZ9HA1 dhe MUZ9FW1 Për t'u dhënë formën biskotave. 4 forma të ndryshme për zgjedhje.
	MUZ9CC1	Prerës në kube për MUZ9VL1 Për prerjen e ushqimeve në formë kubesh.
	MUZ9PS1	Disk për patatet për skuqje për MUZ9VL1 Për prerjen e patatave të paziera për skuqje.
	MUZ9SC1	Disk prerës profesional Supercut i kthyesëm për MUZ9VL1 dhe MUZ9VLP1 Për prerjen e frutave dhe perimeve në feta të trasha ose të holla. Veçanërisht i përshtatshëm për ushqimet shumë të buta dhe ushqimet me shumë fije.
	MUZ9BS1	Paketa e aksesoreve „Baking Sensation“ Kjo paketë përmban pjesët e mëposhtme: MUZ9FW1 Grirëse mishi (me disk me vrima mesatare, 5 mm), MUZ9SV1 Element shtesë për biskota, MUZ9KR1 Enë përzierëse plastike.
	MUZ9RV1	Rende grirëse Për prerjen dhe grirjen me rende të ushqimeve.
	MUZ9AD1	Tejçuesi këndor për MUZ9RV1 Blihet më vete, nëse asnjë aksesor tjetër nuk ka një tejçues këndor.

Rendeltetésszerű használat

Ez a készülék csak háztartásban vagy ház körül való alkalmazásra készült. A készüléket csak a háztartásban szokásos mennyiségek feldolgozására és csak a háztartásban szokásos ideig használja. Ne lépje túl a megengedett maximális mennyiségeket (lásd „Receptek”).

A készülék élelmiszerek keverésére, gyúrására és felverésére alkalmas. A készüléket nem szabad más anyagok vagy tárgyak feldolgozására használni. A gyártó által engedélyezett további tartozékok használatával egyéb alkalmazások is lehetségesek. A készüléket csak az engedélyezett eredeti alkatrészekkel és tartozékokkal használja. Soha ne használja más készülékek tartozékait.

A készüléket csak belső helyiségekben, szobahőmérsékleten, legfeljebb 2000 m tengerszint feletti magasságig használja.

Fontos biztonsági előírások

Olvassa el figyelmesen a használati útmutatót, és tartsa be az utasításokat. Az útmutatót őrizze meg! Ha a készüléket továbbadja, mellékelje hozzá ezt az útmutatót. A készülék helyes alkalmazására vonatkozó utasítások figyelmen kívül hagyása esetén a gyártó nem felel az ebből eredő károkért.

Ezt a készüléket csökkent fizikai, érzékelő vagy szellemi képességgel, illetve hiányos tapasztalattal és/vagy tudással rendelkező személyek akkor használhatják, ha valaki felügyeli őket, vagy ha valaki megtanította őket a készülék helyes használatára, és megértették az abból eredő veszélyeket. Gyermeket távol kell tartani a készüléktől és a csatlakozóvezetektől, és gyermekek nem kezelhetik a készüléket. Gyermekek nem játszhatnak a készülékkel. A tisztítást és a használó általi karbantartást gyermekek nem végezhetik.

⚠️ Áramütés veszélye és tűzveszély!

- A készüléket csak szabályszerűen felszerelt, földelt csatlakozóaljzaton át szabad a váltakozó áramú hálózatra csatlakoztatni. Gondoskodjon arról, hogy a házi villamoshálózat védővezető-rendszere szabályszerűen legyen szerelve.
- A készüléket csakis a típustáblán szereplő adatok szerint csatlakoztassa és üzemeltesse. Csak akkor használja, ha a csatlakozóvezeték és a készülék teljesen hibátlan. A készülék javítását, pl. sérült hálózati csatlakozóvezeték cseréjét, csakis a vevőszolgálatunk végezheti, hogy a veszélyek elkerülhetőek legyenek.

- A készüléket soha ne csatlakoztassa időzített kapcsolókhoz vagy távvezérelhető csatlakozóaljzatokhoz. Üzem közben mindig felügyelje a készüléket!
- A készüléket ne állítsa forró felületekre, pl. főzőlapokra, vagy azok közelébe. A csatlakozókábel ne érintkezzen forró tárgyakkal, és ne húzza azt végig éles sarkokon.
- Az alapkészüléket soha ne tegye mosogatógépbe és ne merítse vízbe. Göztisztító készüléket ne használjon. A készüléket ne használja nedves kézzel.
- A készüléket, ha nem használják, ha nincs felügyelet alatt, az összeszerelés, a szétszerelés vagy a tisztítás előtt és meghibásodása esetén mindig le kell csatlakoztatni a hálózatról.

Sérülésveszély!

- Mielőtt kicserélné az üzemeltetés közben mozgó tartozékokat vagy kiegészítő alkatrészeket, kapcsolja ki a készüléket, és válassza le az elektromos hálózatról.
- A lengőkar leengedése közben ne nyúljon a házba, nehogy becsípődjön az ujjja vagy a keze. A lengőkar állását ne változtassa meg, ha a készülék be van kapcsolva.
- A szerszámokat csak akkor működtesse, ha be van helyezve a tál, fel van téve a fedél és fel vannak rakva a hajtóművek védőfedelei. Ha tartozékot használ, a mindenkori utasítás szerint helyezze be, ill. fel a tálat, a fedelet és hajtómű-védőfedeleket!
- A készülék üzemelése közben soha ne nyúljon a tálba vagy a betöltőnyílásba. Ne nyúljon be valamilyen tárggyal (pl. fakanállal) a tálba vagy a betöltőnyílásba. Tartsa kezét, haját, ruháját és egyéb eszközöket távol a forgó alkatrészekről. Kikapcsolás után a hajtómű még rövid ideig tovább működik. Várjon, amíg a hajtómű teljesen leáll.
- Soha ne használjon egyszerre szerszámokat és tartozékokat vagy 2 tartozékot. Tartozékok használata esetén tartsa be ennek, valamint a mindenkori mellékelt használati útmutatónak az előírásait.
- Ha tartozékot használ, figyeljen a tartozékon és a hajtóművön látható színjelölésre.

Fulladásveszély!

Ne engedje, hogy gyermekek játsszanak a csomagolóanyaggal.

Figyelem!

- Javasoljuk, hogy a készüléket soha ne hagyja hosszabb ideig bekapcsolva, mint amennyi idő az élelmiszerek feldolgozásához szükséges. Ne járassa üresben.

- A munkafelület legyen jól hozzáférhető, nedvességálló, szilárd, sima, száraz és elég nagy ahhoz, hogy ha valami kifröccsen, ne okozzon kárt, és hogy akadálytalanul lehessen dolgozni.

Fontos!

A készüléket minden használat után, vagy ha hosszabb ideig nem használta, feltétlenül alaposan tisztítsa meg. → „Ápolás és tisztítás”
lásd: 110. oldal

Szívből gratulálunk új Bosch készüléke megvásárlásához. A termékekkel kapcsolatos további információkat az internetes oldalunkon talál.

www.bosch-home.com

Készülékeinket folyamatosan továbbfejlesztjük. Ezért előfordulhat, hogy egyes funkciók eltérnek az útmutatóban szereplőktől. Ebben az esetben ellenőrizze, hogy az internetes oldalunkon rendelkezésre áll-e a jelen útmutató újabb verziója.

Tartalom

Rendeltetésszerű használat	104
Fontos biztonsági előírások	104
A készülék részei	106
Az első használat előtt	107
Alkatrészek és kezelőelemek	107
A szerszámok használata	108
Tartozékok használata	110
Ápolás és tisztítás	110
Receptek	111
A szerszámok finombeállítása	112
Biztonsági rendszerek	112
Segítség üzemzavar esetén	113
Ártalmatlanítás	113
Garanciális feltételek	113
Tartozékok	114

A készülék részei

→  ábra

Alapgép

- 1 **Forgókapcsoló**
a Beállítási fokozatok
- 2 **Kioldógomb**
- 3 **Lengőkar**
- 4 **Főhajtómű (fekete)**
a Nyílás a szerszámok behelyezéséhez
- 5 **Elülső hajtómű (sárga)**
a Hajtómű védőfedele
- 6 **Hátsó hajtómű (piros)**
a Hajtómű védőfedele
- 7 **Kábeltartó rekesz**
- 8 **Kihagyások a tál számára**

Tál

- 9 **Nemesacél keverőtál**
- 10 **Fedél**
a Betöltőnyílás

Szerszámok

- 11 **„Profi Flexi” keverőszár***
a Védőkupak kidobógombbal
- 12 **„Profi” habverőszár**
a Védőkupak kidobógombbal
- 13 **Dagasztószár**
a Védőkupak kidobógombbal

* modelltől függően

Megjegyzés: A modelltől függően konyhai robotgépét további tartozékokkal szállítjuk.

Az első használat előtt

Az új készüléket használata előtt teljesen ki kell csomagolni, meg kell tisztítani, és ellenőrizni kell.

Figyelem!

Soha ne helyezzen üzembe megsérült készüléket!

- Vegye ki az alapgépet és az összes tartozékot a csomagolásból, és távolítsa el a csomagolóanyagot.
- Az összes alkatrészt ellenőrizze, megvan-e minden, valamint látható sérülésekre nézve. → **A ábra**
- Az első használat előtt az összes alkatrészt alaposan tisztítsa és szárítsa meg. → „Ápolás és tisztítás” lásd: 110. oldal

Alkatrészek és kezelőelemek

Színjelölés

A hajtóművek különböző színűek (fekete, sárga és piros). Ez a színjelölés a tartozékrészekben is megtalálható. A tartozékokat kizárólag az ugyanolyan színű hajtóművön használja.

Hajtóművek

→ **A ábra**

A készülék 3 különböző hajtóművel rendelkezik.

Főhajtómű, fekete (4)

A szerszámok használatához, vagy pedig szőghajtóműves tartozékok használatához.



Elülső hajtómű, sárga (5)

Sárga összekötő elemes tartozékok használatához.



Hátsó hajtómű, piros (6)

Piros összekötő elemes tartozékok használatához.



Hajtómű védőfedele (5a és 6a)

A használaton kívüli hajtóművek lefedéséhez.

További információk: → „Tartozékok” lásd: 114. oldal

Forgókapcsoló

→ **B ábra**



A forgókapcsolóval kiválasztjuk a kívánt sebességet, vagy pedig kikapcsoljuk a készüléket. Ha a készüléket hibásan kezelik, ha kioldanak az elektronikus biztosítók, ill. készülékhiba esetén a készüléket nem lehet bekapcsolni.

Beállítások

M	Pillanatkapcsolás a legnagyobb fordulatszámmal / gyors. A kívánt ideig tartsa lenyomva a kapcsolót.
O	Leállítás / kikapcsolás
	„Hozzákeverés” funkció a legkisebb fordulatszámmal / nagyon lassú.
1...7	Sebességfokozatok 1: alacsony fordulatszám / lassú 7: a legnagyobb fordulatszám / gyors

Szerszámok

→ **A ábra**

„Profi Flexi” keverőszár

Tészták keveréséhez, pl. kevert tésztához vagy mousse-hoz. Tojáshab vagy tejszín hozzákeveréséhez.



„Profi” habverőszár

Tojásfehérje, tejszín felveréséhez és könnyű tészták, pl. piskótatészta felveréséhez.



Dagasztószár

Nehéz tészta (pl. kelt tészta) gyúrásához és olyan hozzávalók összekeveréséhez, amelyeket nem kell aprítani (pl. mazsola, csokoládélapocsk).



Ajánlott sebességek	
↻	Különböző hozzávalók hozzákeveréséhez és kíméletes összekeveréséhez (pl. tojáshab hozzákeveréséhez)
1-2	Hozzávalók bekeveréséhez és összekeveréséhez
3	Nehéz tészta gyúrásához a dagasztószárral
5-7	Hozzávalók (pl. tejszín) keveréséhez és felferéséhez a „Profi Flexi” keverőszárral vagy a „Profi” habverőszárral
M	A szerszámok használatához nem alkalmas!

A szerszámok finombeállítása

A készülék gyárilag úgy van beállítva, hogy a „Profi” habverőszár majdnem hozzár a tál aljához, hogy a hozzávalókat optimálisan összekeverje egymással. Ha a szerszámok hozzáérnek a tál aljához, vagy túl messze vannak tőle, akkor a távolság könnyen korrigálható. → „A szerszámok finombeállítása” lásd: 112. oldal

Lengőkar

→  ábra

A lengőkart felhajtjuk szerszám vagy a tál behelyezéséhez, ill. kivételéhez. A lengőkar „EasyArm Lift” funkcióval van ellátva, mely a lengőkar felfelé történő mozgását segíti.

Tál és fedél

→  ábra

A készüléket speciális tállal szállítják, melyet behelyezve és elforgatva fix módon összekötünk az alapkészülékkel. A fedelet a lengőkaron rögzítjük, a fedél a lengőkar felemelésekor automatikusan felnyílik.



Szerszámok behelyezése és kivétele

→  ábra

A szerszámok a védőkupaknál kidobógombokkal vannak felszerelve, amelyek a szerszámok egyszerű eltávolítására szolgálnak.

Szerszám behelyezése: A szerszámot kattanásig dugja be a főhajtóműbe.

A védőkupak lefedi a hajtóművet.

Szerszám eltávolítása: Nyomja le mindkét kidobógombot addig, amíg a szerszám kiold. Vegye ki a szerszámot a hajtóműből.

Kábeltartó rekesz

A készülék kábeltartó rekeszrel van felszerelve. A hálózati kábel hosszát a kábelt kihúzva, ill. visszatolva lehet a szükséges hosszra beállítani.



Biztonsági rendszerek

A készülék különböző biztonsági rendszerekkel rendelkezik. → „Biztonsági rendszerek” lásd: 112. oldal

A szerszámok használata

⚠ Sérülésveszély!

- Csak akkor dugja be a hálózati csatlakozót, ha a készülékkel való munkavégzéshez már minden előkészületet befejezett.
- A készülék üzemelése közben soha ne nyúljon a tálba vagy a betöltőnyílásba.
- Csak felhelyezett fedéllel dolgozzon.
- A lengőkar mozgatása vagy szerszámcsere előtt feltétlenül várjon, amíg a hajtómű leáll.
- Biztonsági okokból feltétlenül helyezze fel a hajtómű-védőfedelelet az első és a hátsó hajtóműre.

Előkészítés

- Az alapkészüléket sima, tiszta és stabil felületen állítsa fel.
- A hálózati kábelből húzzon ki annyit, amennyi szükséges.
- A kioldógombot nyomja le, a lengőkart pedig ütközésig emelje fel.
- A fedelet a betöltőnyílással előre helyezze fel a főhajtóműre.
- Helyezze be a tálat. Ekkor ügyeljen az alapkészüléken lévő kihagyásokra.
- A tálat fordítsa el bekattanásig az óramutató járásával ellentétes irányban.

Fontos!

A készüléket nem lehet bekapcsolni, ha a tálat nem jól van behelyezve.

→ képsorozat

1. A feldolgozási feladattól függően válassza ki a „Profi Flexi” keverőszárat, a „Profi” habverőszárat vagy a dagasztószárat → „Szerszámok” lásd: 107. oldal. A szerszámot kattánásig dugja be a főhajtóműbe. A védőkupak lefedi a hajtóművet.
2. A feldolgozandó hozzávalókat töltsse a tálba.
3. A kioldógombot nyomja le, és a lengőkart nyomja lefelé, amíg be nem kattán.

Sérülésveszély!

A lengőkart óvatosan engedje le! Vigyázzon, hogy ne csúpj be az ujjait vagy a kezét.

A készülék kezelése

4. Dugja be a hálózati csatlakozódugót. A forgókapcsolót állítsa a kívánt fokozatra. Ajánlott sebességek: → „Szerszámok” lásd: 107. oldal
5. A hozzávalók feldolgozását addig folytassa, amíg el nem éri a kívánt eredményt.
6. Állítsa a forgókapcsolót a  állásba. Várja meg, míg a hajtómű megáll. Húzza ki a hálózati csatlakozódugót.
7. A kioldógombot nyomja le, a lengőkart pedig ütközésig emelje fel.

8. A tálat fordítsa el az óramutató járásával megegyező irányban, amíg le nem tudja emelni. Vegye le a tálat.
9. Nyomja le mindkét kidobógombot addig, amíg a szerszám kiold. Vegye ki a szerszámot a hajtóműből.
10. Húzza le a fedelet a hajtóműről.
11. Használat után azonnal tisztítsa meg az összes alkatrészt. → „Ápolás és tisztítás” lásd: 110. oldal

Megjegyzés: Használja felhasználati példáinkat is, hogy jobban megismerje új készülékét és annak funkcióit.

→ „Receptek” lásd: 111. oldal

Hozzávalók utántöltése

Feldolgozás közben további hozzávalók utántöltése is lehetséges.

→ ábra

- A készülék működése közben a fedélben lévő betöltőnyíláson át óvatosan töltsse be a további hozzávalókat.

Sérülésveszély!

A készülék üzemelése közben soha ne nyúljon a tálba vagy a betöltőnyílásba. Tárgyakat (pl. fakanalat) ne tegyen a tálba vagy a betöltőnyílásba.

→ képsorozat

1. Nagyobb mennyiség vagy hozzávalók betöltéséhez állítsa a forgókapcsolót  állásba, és várjon a leállásig.
2. A kioldógombot nyomja le, a lengőkart pedig ütközésig emelje fel.
3. A hozzávalókat töltsse közvetlenül a tálba.
 - A kioldógombot nyomja le, és a lengőkart nyomja lefelé, amíg be nem kattán. Folytassa a hozzávalók feldolgozását. → „A készülék kezelése” lásd: 109. oldal

Tartozékok használata

Konyhai robotgépéhez egész sor tartozék van, melyekkel lényegesen bővítheti a gép funkcióit. A modelltől függően bizonyos tartozékokat már az alapkészlet is tartalmaz. Ha egy tartozékrész nem alaptartozék, a kereskedésekben vagy a vevőszolgálatnál beszerezhető.

→ „Tartozékok” lásd: 114. oldal

Előkészítés tartozékok számára

A tartozéktól függően az alapkészüléket különbözőképpen kell előkészíteni.

- Az alapkészüléket sima, tiszta és stabil felületen állítsa fel.
- A hálózati kábelből húzzon ki annyit, amennyi szükséges.
- Az alapkészüléket a tartozéktól függően az ábrák szerint készítse elő.

→ **II ábra**

1. Előkészítés szerszámok számára.
2. Előkészítés a fekete hajtóművön szőghajtóműves tartozék és olyan tartozék számára, amelyet a tál helyére helyezünk be.
3. Előkészítés a piros hajtóművön használatos tartozék, például turmixfeltét vagy többfunkciós aprító számára.
4. Előkészítés a sárga hajtóművön használatos, élelmiszer-kiömlőnyílás nélküli tartozék, például multi-mixer vagy citrusprés számára.
5. Előkészítés a sárga hajtóművön használatos, élelmiszer-kiömlőnyílást tartalmazó tartozék, például szeletelő számára.
 - Figyeljen a hajtóművön és a tartozékon látható sárga, piros vagy fekete jelölésre. → „Színjelölés” lásd: 107. oldal
 - A nem használt hajtóműveket mindig lássa el a védőfedelükkel.
 - Minden további lépés az adott tartozék külön útmutatójában található.

Ápolás és tisztítás

A készüléket és a használt szerszámokat minden használat után alaposan tisztítsa meg. → **II ábra**

⚠ Áramütés veszélye!

- Tisztítás előtt húzza ki a hálózati csatlakozódugót.
- Soha ne merítse az alapgépet folyadékba, és ne tisztítsa mosogatógépben.
- Gőztisztító készüléket ne használjon.

Figyelem!

- Ne használjon alkoholt vagy denaturált szeszt tartalmazó tisztítószeret.
- Ne használjon éles, hegyes vagy fémből készült tárgyat.
- Ne használjon dörzsölő kendőt vagy súrolószert.
- A műanyag tartozékokat a mosogatógépben ne szorítsa be, mert ezeknél maradandó alakváltozás is lehetséges!

Az alapgép tisztítása

- Vegye le a hajtómű védőfedelét.
- Az alapgépet és a hajtómű védőfedelét puha, nedves ruhával törölje le, azután pedig törölje szárazra.

A tál és a szerszámok tisztítása

- A tálat, a fedelet és a szerszámokat mosogatószeres vízzel és puha ruhával vagy szivaccsal tisztítsa meg, vagy mosogassa mosogatógépben.
- Minden alkatrészt szárítson meg.

Receptek

Tejszínhab

- 200-1500 g
- A tejszín 1½-4 percig **7-es** fokozaton (a tejszín mennyiségétől és tulajdonságaitól függően) a „Profi” habverőszárral verje fel.



Tojásfehérje

- 2-12 tojásfehérje
- A tojásfehérjét 4-6 percig **7-es** fokozaton a „Profi” habverőszárral verje fel.



Piskótatészta

Alaprecept

- 3 tojás
- 3-4 evőkanál forró víz
- 150 g cukor
- 1 csomag vaníliás cukor
- 150 g liszt
- 50 g étkezési keményítő
- esetleg sütőpor
- A hozzávalókat (a liszt és az étkezési keményítő kivételével) a „Profi” habverőszárral kb. 4-6 percig **7-es** fokozaton verje habosra.
- Állítsa a forgókapcsolót **1-es** fokozatra, és az átszítált lisztet és étkezési keményítőt kb. ½-1 perc alatt kanalanként adagolja és keverje hozzá.



Maximális mennyiség: 2 x alaprecept

Kevert tészta

Alaprecept

- 3-4 tojás
- 200-250 g cukor
- 1 csipet só
- 1 csomag vaníliás cukor, vagy ½ citrom héja
- 200-250 g vaj vagy margarin (szobahőmérsékletű)
- 500 g liszt
- 1 csomag sütőpor
- 150 ml tej
- A „Profi Flexi” keverőszárral az összes hozzávalót keverje kb. ½ percig az **2-es** fokozaton, azután kb. 2-3 percig az **7-ös** fokozaton.



Maximális mennyiség: 2½ x alaprecept

Omlós tészta

Alaprecept

- 125 g vaj (szobahőmérsékletű)
- 100-125 g cukor
- 1 tojás
- 1 csipet só
- kevés citromhéj vagy vaníliás cukor
- 250 g liszt
- esetleg sütőpor
- A „Profi Flexi” keverőszárral az összes hozzávalót keverje kb. ½ percig az **2-es** fokozaton, azután kb. 2-3 percig a **6-os** fokozaton.



500 g-nál több liszt esetén:

- A dagasztószárral az összes hozzávalót keverje kb. ½ percig az **1-es** fokozaton, azután kb. 3-4 percig a **3-as** fokozaton.



Maximális mennyiség: 4 x alaprecept

Kelt tészta

Alaprecept

- 500 g liszt
- 1 tojás
- 80 g zsír (szobahőmérsékletű)
- 80 g cukor
- 200-250 ml langyos tej
- 25 g friss élesztő vagy 1 csomag száraz élesztő
- ½ citrom héja
- 1 csipet só
- A dagasztószárral keverje az összes hozzávalót kb. ½ percig az **1-es** fokozaton, azután kb. 3-6 percig a **3-as** fokozaton.



Maximális mennyiség: 3 x alaprecept

Gyúrt tészta

Alaprecept

- 500 g liszt
- 250 g tojás (kb. 5 darab)
- igény szerint 2-3 evőkanál (20–30 g) hideg víz
- Az összes hozzávalót kb. 3–5 percig **3-as** fokozaton gyúrja össze.



Maximális mennyiség: 1,5 x alaprecept

Kenyértészta

Alaprecept

- 1000 g liszt
- 3 csomag száraz élesztő
- 2 teáskanál só
- 660 ml meleg víz
- A dagasztószárral keverje az összes hozzávalót kb. ½ percig az 1-es fokozaton, azután kb. 4-5 percig a 3-as fokozaton.



Maximális mennyiség: 1,5 x alaprecept

A szerszámok finombeállítása

⚠ Sérülésveszély!

A finombeállítás előtt húzza ki a hálózati csatlakozódugót.

Figyelem!

A szerszámok finombeállítását csak kis lépésekben végezze. A lengőkarnak teljesen leengedhetőnek kell lennie, a szerszámok eközben nem szorulhatnak a tál aljához és széléhez. A szerszámok optimális távolsága a táltól 3 mm.

→ képsorozat

- Behelyezett „Profi” habverőszárral ellenőrizze a pillanatnyi beállítást.
- A kioldógombot nyomja le, a lengőkart pedig ütközésig emelje fel.
- A szerszámot egy kézzel tartsa. Az ellenanyát villáskulccsal (10 mm) az óramutató járásával megegyező irányban lazítsa meg.
- A tálhoz való távolságot a szerszám forgatásával állítsa be (1 teljes fordulat 1 mm magasságállításnak felel meg).

Forgatás az óramutató járásával ellentétes irányban:

A tál felé kisebb lesz a távolság.

Forgatás az óramutató járásával megegyező irányban:

A tál felé nagyobb lesz a távolság.

- A kioldógombot nyomja le, és a lengőkart nyomja lefelé, amíg be nem kattann.

- Ellenőrizze a szerszám távolságát. A szerszámok optimális távolsága a táltól 3 mm. Adott esetben módosítsa a távolságot.
- Ha a távolság beállítása optimális, nyomja le a kioldógombot, és billentse vissza a lengőkart.
- A szerszámot egy kézzel tartsa. Az ellenanyát villáskulccsal (10 mm) az óramutató járásával ellentétes irányban húzza meg.

Biztonsági rendszerek

Bekapcsolásgátló

A készüléket csak akkor lehet bekapcsolni, ha a tálát behelyezték és bekattanásig elfordították, vagy ha szőghajtóműves tartozékot erősítettek a főhajtóműre és a lengőkar az alsó pozícióban bekattant.

Újrabekapcsolás elleni védelem

A készülék áramkimaradás esetén bekapcsolva marad, de a motor az áramszünet után nem lép újra működésbe. Az ismételt bekapcsoláshoz forgassa a forgókapcsolót először  állásba, azután kapcsolja be újra.

Túlterhelés elleni védelem

A túlterhelés elleni védelem a motort használat közben magától lekapcsolja, Lehetséges ok: túl nagy mennyiség feldolgozása.

Lengőkar-biztosító

A lengőkart nem lehet kioldani és mozgatni, ha a hátsó hajtóműre tartozék van helyezve.

Segítség üzemzavar esetén

Megjegyzés: Ha a készüléket hibásan kezelik, ha kioldanak az elektronikus biztosítók, ill. készülékhiba esetén a készüléket nem lehet bekapcsolni. A fellépett problémát először az alábbi útmutatások segítségével próbálja meg elhárítani.

Figyelem!

Ha az üzemzavar ily módon nem szüntethető meg, kérjük, forduljon a vevőszolgálathoz.

Hibajelenség

A készülék nem indul.

Hibaelhárítás

- Ellenőrizze az áramellátást.
- Ellenőrizze a hálózati csatlakozódugót.
- Ellenőrizze a lengőkart.
Megfelelő pozícióban van? A helyére kattant?
- A tálat ütközésig csavarja rá.
- Az újrabekapcsolás elleni védelem aktív. A forgókapcsolót állítsa **O** állásba, és azután kapcsolja vissza a kívánt fokozatra.

Hibajelenség

A készülék használat közben kikapcsol. A túlterhelés elleni védelem mostantól aktív. Túl nagy mennyiségű hozzávalót dolgozott fel egyszerre, vagy túl hosszú ideig.

Hibaelhárítás

- Állítsa a forgókapcsolót a **O** állásba.

⚠ Sérülésveszély!

Húzza ki a hálózati csatlakozódugót.

- Csökkentse a feldolgozási mennyiséget.
- Hagyja lehűlni a készüléket szobahőmérsékletre.
- Ne lépje túl a megengedett maximális mennyiségeket! → „Receptek”
lásd: 111. oldal

Hibajelenség

Járó hajtómű mellett véletlenül megnyomta a kioldógombot. A lengőkar felfelé mozog. A hajtómű lekapcsolódik.

Hibaelhárítás

- Állítsa a forgókapcsolót a **O** állásba.
- A kioldógombot nyomja le, és a lengőkart nyomja lefelé, amíg be nem kattant.
- A forgókapcsolót állítsa ismét a kívánt sebességre.

Ártalmatlanítás



A csomagolást környezetbarát módon ártalmatlanítsa. Ez a készülék az elhasznált villamosági és elektronikai készülékekről szóló 2012/19/EU irányelvnek megfelelő jelölést kapott. Ez az irányelv a már nem használt készülékek visszavételének és hasznosításának EU-szerte érvényes kereteit határozza meg. A jelenleg használatos ártalmatlanítási módokról érdeklődjön a szakkereskedésben.

Garanciális feltételek







A garanciális feltételeket a 151/2003. (IX.22.) számú kormányrendelet szabályozza. 3 munkanapon belüli meghibásodás esetén a készüléket a kereskedő kicseréli. Ezután vevőszolgálatunk gondoskodik a lehető legrövidebb időn belüli javításról. A garanciális szolgáltatásokat a vásárlásnál kapott, szabályosan kitöltött garanciajeggyel lehet igénybevenni, amely minden egyéb garanciális feltételt is részletesen ismerteti. Minőségtanúsítás: A 2/1984. (111.10) BkM-lpM számú rendelete alapján, mint forgalmazó tanúsítjuk, hogy a készülék a vásárlási tájékoztatóban közölt adatoknak megfelelően.

A változtatások jogát fenntartjuk.

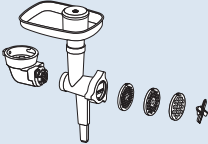
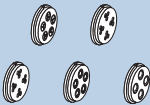
Tartozékok

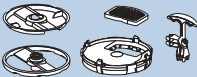
Tartozékok és pótalkatrészek beszerezhetők a szaküzletekben és a vevőszolgálatnál. Mivel a termékkínálat folyamatosan bővül, időközben szerepelhetnek benne további, itt fel nem sorolt tartozékok. Ezért látogasson el a www.bosch-home.com oldalra, ahol megtekintheti a tartozékok aktuális kínálatát.

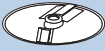
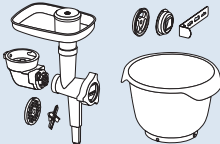
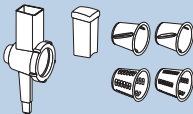
Tartozékok	Megnevezés	Leírás
	MUZ9VL1	Szeletelő Gyümölcs, zöldség és további élelmiszerek szeleteléséhez és durvára vagy finomra reszeléséhez.
	MUZ9VLP1	Multi-mixer citruspréssel Zöldfűszerek, zöldségek, alma és hús aprításához, répa, retek és sajt reszeléséhez, dió- és csokoládéforgács készítéséhez. Narancs, citrom és grapefruit préseléséhez.
	MUZ9PP1	Tésztakészítő feltét Tésztalapok és széles metélt készítéséhez.
	MUZ9TM1	Többfunkciós aprítókészlet Kisebb mennyiségű fűszer, gabona, kávé, cukor őrléséhez és aprításához. Hús, hal, kemény sajt, fűszerek, gyümölcs, zöldség, dió, csokoládé aprításához és feldarabolásához. Folyékony, ill. félkemény élelmiszerek keveréséhez, nyers gyümölcsök és zöldségek, valamint fagyasztott gyümölcsök aprításához/ feldarabolásához, ételek pépesítéséhez.
	MUZ9HA1	Húsdaráló kolbásztöltő és kebbekészítő betéttel Friss hús aprításához tatár bifsztekhez vagy fasírhoz. Kolbász töltéséhez. Tésztával vagy húspéppel töltött kebbe készítéséhez.
	MUZ9MX1	Turmixfeltét Italok turmixolásához, gyümölcsök és zöldségek pépesítéséhez, majonéz készítéséhez, gyümölcsök, dió és jégkocka aprításához, levesek és mártások pépesítéséhez és turmixolásához.
	MUZ9ER1	Nemesacél keverőtál fogantyúval A tálban legfeljebb 3500 g kevert tésztát lehet feldolgozni.

Tartozékok	Megnevezés	Leírás
	MUZ9KR1	Műanyag keverőtál fogantyúval A tálban legfeljebb 3500 g kevert tésztát lehet feldolgozni.
	MUZ9FW1	Húsdaráló Friss hús aprításához tatár bifsztekhez vagy fasírtához.
	MUZ9PP2	Tésztabetét az MUZ9HA1 és MUZ9FW1 modellekhez Tésztaformázáshoz. 5 különböző forma választható.
	MUZ9SV1	Teasütőbetét az MUZ9HA1 és MUZ9FW1 modellekhez Kinyomós teasütőbetét formázásához. 4 különböző forma választható.
	MUZ9CC1	Kockázó az MUZ9VL1 modellhez Élelmiszerek felkockázásához.
	MUZ9PS1	Sültkrumplivágó az MUZ9VL1 modellhez Nyers burgonya sültkrumpliformára való vágásához.
	MUZ9SC1	„Profi Supercut” fordítókorong az MUZ9VL1 és MUZ9VLP1 modellhez Gyümölcs és zöldség vastag vagy vékony szeletre vágásához. Különösen praktikus nagyon puha vagy nagyon rostos élelmiszerekhez.
	MUZ9BS1	„Baking Sensation” tartozékkészlet A készlet a következőket tartalmazza: MUZ9FW1 Húsdaráló (közepes, 5 mm-es lyukú tárcsával), MUZ9SV1 Teasütőbetét, MUZ9KR1 Műanyag keverőtál.
	MUZ9RV1	Reszelőfeltét Élelmiszerek vágásához és reszeléséhez.
	MUZ9AD1	Szőghajtómű az MUZ9RV1 modellhez Külön kapható, amikor másik tartozéknak nincs szőghajtóműve.

Utilizarea conform destinației

Acest aparat este rezervat în exclusivitate uzului menajer și domeniului casnic. Folosiți aparatul numai pentru cantități și durate de preparare specifice uzului casnic. Nu depășiți cantitățile maxime admise (vezi „Rețete“).

Aparatul este indicat pentru amestecarea, frământarea și baterea alimentelor. Aparatul nu trebuie utilizat la amestecarea altor materii sau substanțe. În cazul utilizării altor accesorii admise de producător sunt posibile și aplicații suplimentare. Utilizați aparatul numai cu piesele și accesoriile originale. Să nu utilizați niciodată accesorii pentru alte aparate.

Folosiți aparatul numai în spații interioare, la temperatura camerei și la o altitudine de până la 2000 m deasupra nivelului mării.

Instrucțiuni de siguranță importante

Parcurgeți cu atenție instrucțiunile de utilizare, acționați în conformitate cu acestea și păstrați-le! Dacă înmânați aparatul unui terț, să anexați și aceste instrucțiuni. Nerespectarea instrucțiunilor privind utilizarea corectă a aparatului exclude răspunderea producătorului pentru defecțiunile rezultate din aceasta.

Acest aparat poate fi folosit de persoane cu capacități fizice, senzoriale sau mentale reduse sau fără experiență și/sau cunoștințe, dacă sunt supravegheate sau au fost instruite în legătură cu folosirea în siguranță a aparatului și au înțeles pericolele care rezultă din aceasta. Copiii trebuie ținuti departe de aparat și de cablul de racordare și nu au voie să deservească acest aparat. Copiii nu au voie să se joace cu aparatul. Curățarea și întreținerea realizată de utilizator nu pot fi efectuate de către copii.

Pericol de electrocutare și de incendiu!

- Aparatul poate fi conectat doar la o priză de curent alternativ cu pământare, instalată regulamentar. Asigurați-vă că sistemul conductorilor de protecție al instalației electrice casnice este instalat conform prescripțiilor.
- Conectați și exploatați aparatul numai conform indicațiilor de pe plăcuța cu caracteristici. Utilizați aparatul numai în cazul în care cablul de alimentare și aparatul nu prezintă deteriorări. Reparațiile la aparat, ca de ex. schimbarea unui cablu de racordare defect pot fi făcute numai de către serviciul nostru pentru clienți, pentru a se evita punerile în pericol.
- Să nu conectați niciodată aparatul la ceasuri programabile sau prize comandabile de la distanță. Supravegheați mereu aparatul în timpul funcționării!

- Nu așezați aparatul pe suprafețele fierbinți sau în apropierea acestora, cum ar fi, de exemplu, placa aragazului. Evitați contactul cablului de alimentare cu piese fierbinți și trecerea sa peste margini ascuțite.
- Să nu scufundați niciodată aparatul de bază în apă și să nu-l spălați în mașina de spălat vase. Nu utilizați aparate de curățare cu aburi. Nu folosiți aparatul cu mâinile ude.
- Înainte de orice utilizare, când nu este supravegheat, înainte de asamblare, dezasamblare sau curățare și în caz de defecțiune, aparatul trebuie întotdeauna deconectat de la rețeaua electrică.

Pericol de rănire!

- Înainte de înlocuirea accesoriilor sau a pieselor auxiliare care se mișcă în timpul funcționării, aparatul trebuie oprit și deconectat de la rețeaua electrică.
- Atunci când coborâți brațul rotativ, să nu introduceți mâinile în carcasă pentru a preveni prinderea degetelor sau mâinilor. Nu reglați brațul rotativ în timp ce aparatul este pornit.
- Utilizați ustensilele numai cu castronul montat, capacul aplicat și capacele de protecție ale sistemului de acționare puse! La utilizarea accesoriilor montați castronul, capacul și capacele de protecție ale sistemului de acționare în funcție de instrucțiuni!
- Nu introduceți niciodată mâinile în castron sau în canalul de alimentare, în timpul funcționării. Nu introduceți obiecte (de exemplu, lingura de lemn) în castron sau în canalul de alimentare. Nu țineți mâinile, părul, îmbrăcămintea și alte ustensile în apropierea pieselor care se rotesc. După oprire, sistemul de acționare mai funcționează în virtutea inerției pentru scurt timp. Așteptați oprirea completă a sistemului de acționare.
- Nu utilizați concomitent ustensilele și accesoriile sau 2 accesorii. La folosirea accesoriilor respectați atât aceste instrucțiuni, cât și respectivele instrucțiuni de utilizare anexate.
- La folosirea accesoriilor respectați marcasele colorate de la accesorii și de la sistemul de acționare.

Pericol de sufocare!

Nu lăsați copii să se joace cu materialul de ambalaj.

Atenție!

- Se recomandă să nu lăsați niciodată aparatul pornit pentru o perioadă mai lungă decât cea necesară procesării alimentelor. Nu lăsați aparatul să funcționeze în gol.
- Suprafața de lucru trebuie să fie ușor accesibilă, rezistentă la umezeală, solidă, fără denivelări, uscată și suficient de mare pentru a se preveni daunele cauzate de stropire și a putea lucra neobstrucționat.

⚠ Important!

Curățați obligatoriu aparatul temeinic, după fiecare utilizare sau după o perioadă mai îndelungată de neutilizare. → „Curățarea și întreținerea” vezi pagina 122

Felicitări pentru achiziționarea noului dumneavoastră aparat de fabricație Bosch. Informații suplimentare privind produsele noastre găsiți pe pagina noastră de Internet.

www.bosch-home.com

Aparatele noastre sunt supuse unui proces permanent de modernizare. Din acest motiv se poate întâmpla ca unele funcții descrise în acest manual de utilizare să fie diferite. În acest caz verificați pe pagina noastră de Internet dacă este disponibilă o versiune mai recentă a acestui manual de utilizare.

Cuprins

Utilizarea conform destinației	116
Instrucțiuni de siguranță importante	116
Dintr-o privire	118
Înainte de prima utilizare	119
Componentele și elementele de control	119
Utilizarea ustensilelor	120
Utilizarea accesoriilor	122
Curățarea și întreținerea	122
Rețete	123
Reglarea ustensilelor cu precizie	124
Sisteme de siguranță	124
Ajutor în caz de defecțiune	125
Aruncare la gunoi	125
Condiții de garanție	125
Accesorii	126

Dintr-o privire

→ figura 

Aparatul de bază

- 1 Comutatorul rotativ**
 - a Scala de reglare
- 2 Tasta de deblocare**
- 3 Braț rotativ**
- 4 Sistemul de acționare principal (negru)**
 - a Orificiu pentru instalarea ustensilelor
- 5 Sistemul de acționare frontal (galben)**
 - a Capacul de protecție al sistemului de acționare
- 6 Sistemul de acționare posterior (roșu)**
 - a Capacul de protecție al sistemului de acționare
- 7 Compartiment pentru cablu**
- 8 Decupaje pentru castron**

Castron

- 9 Castronul pentru amestecat din oțel inoxidabil**
- 10 Capac**

- a Canal de alimentare

Ustensile

- 11 Palete de amestecare Profi Flexi***
 - a Capac de protecție cu taste pentru ejectare
- 12 Tel pentru bătut Profi**
 - a Capac de protecție cu taste pentru ejectare
- 13 Palete de frământare**
 - a Capac de protecție cu taste pentru ejectare

* în funcție de model

Observație: Robotul de bucătărie este furnizat cu diferite accesorii, în funcție de model.

Înainte de prima utilizare

Înainte de a putea utiliza noul aparat, acesta trebuie dezambalat, curățat și verificat.

Atenție!

Nu puneți niciodată în funcțiune un aparat deteriorat!

- Luați aparatul de bază și toate accesoriile din ambalaj și îndepărtați materialul de ambalare rămas.
- Verificați toate piesele cu privire la integritate și eventuale defecte vizibile. → **figura A**
- Înainte de prima utilizare curățați și uscați temeinic toate piesele.

Componentele și elementele de control

Marcajele colorate

Sistemele de acționare au diferite culori (negru, galben și roșu). Aceste marcaje colorate se regăsesc și la accesorii. Utilizați exclusiv accesorii de aceeași culoare la sistemul de acționare.

Sisteme de acționare

→ **figura A**

Aparatul dispune de 3 sisteme de acționare diferite.

Sistemul de acționare principal, negru (4)

Pentru utilizarea ustensilelor sau pentru utilizarea accesoriilor cu un reductor unghiular.



Sistemul de acționare frontal, galben (5)

Pentru utilizarea accesoriilor cu piesă de conectare galbenă.



Sistemul de acționare posterior, roșu (6)

Pentru utilizarea accesoriilor cu piesă de conectare roșie.



Capacele de protecție ale sistemului de acționare (5a și 6a)

Pentru acoperirea sistemelor de acționare neutilizate.

Alte informații: → „Accesorii” vezi *pagina 126*

Comutatorul rotativ

→ **figura B**



Cu comutatorul rotativ se selectează viteza dorită sau se oprește aparatul. În cazul unei erori survenite în timpul utilizării aparatului, al unei declanșări a siguranțelor electronice, respectiv al unei defecțiuni a aparatului, aparatul nu mai poate porni.

Reglări

M	Pornire momentană cu turație maximă / rapidă. Fixați întrerupătorul pentru durata dorită.
O	Oprire / deconectare
	Funcția „incorporare prin amestecare” cu turația minimă / foarte încet.
1...7	Trepte de viteză 1: turație joasă / încet 7: turație maximă / rapid

Ustensile

→ **figura A**

Palete de amestecare Profi Flexi

Pentru amestecarea aluaturilor, de exemplu aluat de pandișpan sau mousse. Pentru incorporarea prin amestecare a albușurilor sau friștii.



Tel pentru bătut Profi

Pentru baterea albușurilor, friștii și pentru baterea aluaturilor ușoare, de exemplu, aluat tip biscuit.



Palete de frământare

Pentru frământarea aluaturilor grele (de exemplu, aluat dospit) și amestecarea unor ingrediente care nu trebuie mărunțite (de exemplu stafide, foite de ciocolată)



Recomandări pentru viteză

	Pentru incorporarea prin amestecare și amestecarea ușoară, fără frecare a diferitelor ingrediente (de exemplu, incorporarea prin amestecare a albușurilor)
1-2	Pentru baterea și amestecarea ingredientelor
3	Pentru frământarea aluaturilor grele cu paletele de frământare
5-7	Pentru amestecarea și baterea ingredientelor (de exemplu, frișcă) cu paletele de amestecare Profi Flexi sau cu telul pentru bătut Profi
M	Nu este adecvat pentru utilizarea ustensilelor!

Reglarea ustensilelor cu precizie

Aparatul este reglat din fabrică astfel încât paletele de amestecare să atingă aproximativ fundul castronului pentru a amesteca ingredientele în mod optim. Dacă ustensilele ating fundul castronului sau sunt prea îndepărtate de acesta, distanța se poate corecta ușor. → „Reglarea ustensilelor cu precizie” vezi pagina 124

Braț rotativ→ figura 

Brațul rotativ se pivotază în sus pentru a introduce sau extrage o ustensilă sau castronul. Brațul rotativ este dotat cu funcția „EasyArm Lift” care susține mișcarea brațului rotativ în sus.

**Castronul și capacul**→ figura 

Aparatul este furnizat cu un castron special, care se fixează pe aparatul de bază prin introducerea și rotire.

Capacul se fixează la brațul rotativ și se deschide automat la ridicarea brațului rotativ.

Montarea și extragerea ustensilelor→ figura 

Ustensilele sunt dotate pe capacul de protecție cu taste de ejectare, care servesc la extragerea simplă a ustensilelor.

Montarea ustensilei: Introduceți ustensila în sistemul de acționare principal până se fixează. Capacul de protecție acoperă sistemul de acționare.

Extragerea ustensilei: Apăsăți ambele taste de ejectare până la desprinderea ustensilei. Scoateți ustensila din sistemul de acționare.

Compartiment pentru cablu

Aparatul este dotat cu un compartiment pentru cablu. Lungimea cablului de alimentare se poate regla prin extragerea cablului sau împingerea acestuia înapoi.

Sisteme de siguranță

Aparatul dispune de diferite sisteme de siguranță. → „Sisteme de siguranță” vezi pagina 124

Utilizarea ustensilelor**⚠ Pericol de rănire!**

- Introduceți ștecherul de rețea în priză abia când sunt încheiate toate pregătirile pentru lucrul cu aparatul.
- Nu introduceți niciodată mâinile în castron sau în canalul de alimentare, în timpul funcționării.
- Lucrați numai cu capacul aplicat.
- Înainte de a mișca brațul rotativ sau de a înlocui ustensilele așteptați obligatoriu oprirea sistemului de acționare.
- Din motive de siguranță să aplicați obligatoriu capacele de protecție ale sistemelor de acționare pe sistemul de acționare frontal și posterior.

Pregătirea

- Așezați aparatul pe bază pe un suport neted, curat și stabil.
- Extrageți cablul de alimentare până la lungimea necesară.
- Apăsăți tasta de deblocare și ridicați brațul rotativ până la limită.
- Montați capacul cu canalul de alimentare în față, pe sistemul de acționare.
- Montați castronul. Pentru aceasta acordați atenție decupajelor de pe aparatul de bază.
- Rotiți castronul în sens contrar acelor de ceasornic până se fixează.

Important!

Aparatul nu poate porni atunci când castronul nu este montat corect.

→ succesiunea de figuri

1. În funcție de ceea ce doriți să preparați, alegeți paletel de amestecare Profi Flexi, telul pentru bătut Profi sau paletel de frământare → „Ustensile” vezi pagina 119. Introduceți ustensila în sistemul de acționare principal până se fixează. Capacul de protecție acoperă sistemul de acționare.
2. Puneți ingredientele de prelucrat în castron.
3. Apăsăți tasta de deblocare și apăsăți brațul rotativ în jos până se fixează.

Pericol de rănire!

Coborâți brațul rotativ cu atenție! Fiți atenți să nu vă prindeți degetele sau mâinile.

Utilizarea aparatului

4. Conectați ștecherul de rețea. Poziționați comutatorul rotativ pe treapta dorită. Recomandări pentru viteză: → „Ustensile” vezi pagina 119
5. Prelucrați ingredientele până obțineți rezultatul dorit.
6. Aduceți comutatorul rotativ în poziția . Așteptați oprirea sistemului de acționare. Scoateți ștecherul de rețea din priză.
7. Apăsăți tasta de deblocare și ridicați brațul rotativ până la limită.

8. Rotiți castronul în sensul acelor de ceasornic până se poate ridica. Scoateți castronul.
9. Apăsăți ambele taste de ejectare până la desprinderea ustensilei. Scoateți ustensila din sistemul de acționare.
10. Scoateți capacul de pe sistemul de acționare.
11. Curățați toate piesele imediat după utilizare. → „Curățarea și întreținerea” vezi pagina 122

Observație: Folosiți de asemenea și exemplele noastre de utilizare pentru a cunoaște mai bine noul dumneavoastră aparat și funcțiile acestuia. → „Rețete” vezi pagina 123

Adăugarea ingredientelor

În timpul prelucrării puteți adăuga și alte ingrediente.

→ figura

- Cu aparatul în funcțiune adăugați celelalte ingrediente cu atenție, prin canalul de alimentare din capac.

Pericol de rănire!

Nu introduceți niciodată mâinile în castron sau în canalul de alimentare, în timpul funcționării. Nu introduceți obiecte (de exemplu, , lingura de lemn) în castron sau în canalul de alimentare.

→ succesiunea de figuri

1. Pentru a umple cu cantități mai mari sau a adăuga mai multe ingrediente, aduceți comutatorul rotativ în poziția  și așteptați oprirea aparatului.
2. Apăsăți tasta de deblocare și ridicați brațul rotativ până la limită.
3. Umpleți ingredientele direct în castron.
 - Apăsăți tasta de deblocare și apăsăți brațul rotativ în jos până se fixează. După aceea continuați să prelucrați ingredientele. → „Utilizarea aparatului” vezi pagina 121

Utilizarea accesoriilor

Robotul dvs. de bucătărie este dotat cu o serie de articole-accesorii, cu ajutorul cărora vă puteți extinde considerabil volumul de funcții. În pachetul de livrare există deja anumite articole-accesorii, în funcție de model. Dacă un accesoriu nu este conținut, el poate fi obținut din comerț sau de la Serviciul pentru clienți.

→ „Accesorii” vezi pagina 126

Pregătirea pentru accesorii

Aparatul de bază trebuie pregătit diferit în funcție de accesorii.

- Așezați aparatul pe bază pe un suport neted, curat și stabil.
- Extrageți cablul de alimentare până la lungimea necesară.
- Pregătiți aparatul de bază în funcție de accesorii, așa cum este ilustrat.

→ figura 1

1. Pregătirea pentru ustensile.
2. Pregătirea pentru accesorii de la sistemul de acționare negru cu reductor unghiular și pentru accesorii care se montează în locul castronului.
3. Pregătirea pentru accesorii de la sistemul de acționare roșu, de exemplu, mixer sau multi-mărunțitor.
4. Pregătirea pentru accesorii de la sistemul de acționare galben fără deschidere de evacuare pentru alimente, de exemplu, multi-mixer sau presa de citrice.
5. Pregătirea pentru accesorii de la sistemul de acționare galben cu deschidere de evacuare pentru alimente, de exemplu, tăietorul continuu.
 - Atenție la marcajele galbene, roșii sau negre de la sistemul de acționare și accesorii. → „Marcajele colorate” vezi pagina 119
 - Acoperiți sistemele de acționare neutilizate cu capace de protecție a sistemului de acționare.
 - Toți ceilalți pași se pot consulta în respectivele instrucțiuni separate pentru accesorii.

Curățarea și întreținerea

După fiecare utilizare, aparatul și ustensilele utilizate trebuie curățate temeinic.

→ figura 2

⚠ Pericol de electrocutare!

- Scoateți ștecherul de rețea din priză înainte de curățare.
- Nu scufundați niciodată aparatul de bază în lichide și nu-l curățați în mașina de spălat vase.
- Nu utilizați aparate de curățare cu aburi.

Atenție!

- Nu utilizați agenți de curățare cu conținut de alcool sau alcool etilic.
- Nu utilizați obiecte tăioase, ascuțite sau metalice.
- Nu utilizați lavete abrazive sau detergenți caustici.
- Nu forțați piesele din material plastic în mașina de spălat vase deoarece este posibilă deformarea lor remanentă!

Curățarea aparatului de bază

- Scoateți capacul de protecție al sistemului de acționare.
- Ștergeți aparatul de bază și capacul de protecție al sistemului de acționare cu o lavetă moale, umedă și după aceea uscați-le.

Curățarea castronului și ustensilelor

- Curățați castronul, capacul și ustensilele cu soluție de detergent și cu o lavetă moale sau un burete sau spălați-le în mașina de spălat vase.
- Lăsați toate piesele să se usuce.

Rețete

Frișcă

- 200-1500 g
- Bateți frișca cu telul de bătut Profi între 1½ și 4 minute la treapta 7, în funcție de cantitatea și proprietățile friștii.



Albuș de ou

- 2-12 albușuri de ouă
- Bateți albușurile cu telul pentru bătut Profi, între 4 și 6 minute, la treapta 7.



Aluat de biscuiți

Rețetă de bază

- 3 ouă
- 3-4 linguri de apă fierbinte
- 150 g zahăr
- 1 pliculeț de zahăr vanilat
- 150 g făină
- 50 g amidon
- eventual praf de copt
- Bateți spumă ingredientele (în afară de făină sau amidon) cca. 4-6 minute la treapta 7 cu telul pentru bătut Profi.
- Poziționați comutatorul rotativ pe treapta 1 și adăugați lingură cu lingură, făina cernută și amidonul și amestecați timp de cca. ½ până la 1 minut.



Cantitate maximă: de 2 ori ingredientele pentru rețeta de bază

Pandișpan

Rețetă de bază

- 3-4 ouă
- 200-250 g zahăr
- 1 praf de sare
- 1 pachetel de zahăr vanilat sau coaja unei ½ de lămâi
- 200-250 g unt sau margarină (la temperatura camerei)
- 500 g făină
- 1 pliculeț de praf de copt
- 150 ml lapte
- Amestecați toate ingredientele cca. ½ minut la treapta 2, apoi cca. 2-3 minute la treapta 7 cu paletele pentru amestecare Profi Flexi.



Cantitate maximă: de 2½ ingredientele pentru rețeta de bază

Cocă fragedă

Rețetă de bază

- 125 g unt (la temperatura camerei)
- 100-125 g zahăr
- 1 ou
- 1 praf de sare
- puțină coajă de lămâie sau zahăr vanilat
- 250 g făină
- eventual praf de copt
- Amestecați toate ingredientele cu paletele de amestecare Profi Flexi timp de cca. ½ minut la treapta 2, iar după aceea, timp de cca. 2-3 minute la treapta 6.



De la 500 g de făină:

- Frământați ingredientele cu paleta de frământare cca. ½ minut la treapta 1, iar după aceea frământați cca. 3-4 minute la treapta 3.



Cantitate maximă: de 4 ori ingredientele pentru rețeta de bază

Aluat dospit

Rețetă de bază

- 500 g făină
- 1 ou
- 80 g untură (la temperatura camerei)
- 80 g zahăr
- 200-250 ml lapte cald
- 25 g drojdie proaspătă sau 1 pachetel de drojdie uscată
- coaja de la ½ de lămâie
- 1 praf de sare
- Amestecați toate ingredientele cu paleta de frământat cca. ½ minut la treapta 1, iar după aceea, cca. 3-6 minute la treapta 3.



Cantitate maximă: de 3 ori ingredientele pentru rețeta de bază

Aluat de tăieței

Rețetă de bază

- 500 g făină
- 250 g ouă (cca. 5 bucăți)
- în funcție de necesar, 2-3 linguri (20-30 g) de apă rece
- Frământați toate ingredientele între cca. 3 și 5 minute la treapta **3** pentru a obține un aluat.

Cantitate maximă: de 1,5 ori ingredientele pentru rețeta de bază

Aluat pentru pâine

Rețetă de bază

- 1000 g făină
- 3 pliculețe de drojdie uscată
- 2 lingurițe de sare
- 660 ml apă caldă
- Amestecați toate ingredientele cu paleta de frământat cca. ½ minut la treapta **1**, apoi cca. 4-5 minute la treapta **3**.

Cantitate maximă: de 1,5 ori ingredientele pentru rețeta de bază



- Reglați distanța până la castron prin rotirea ustensilei (1 rotație completă corespunde la o reglare pe înălțime de 1 mm).

Rotire în sens invers acelor de ceasornic:

Se reduce distanța până la castron.

Rotire în sensul acelor de ceasornic:

Se mărește distanța până la castron.

- Apăsăți tasta de deblocare și apăsați brațul rotativ în jos până se fixează.
- Verificați distanța până la ustensilă. Distanța optimă de la ustensile la castron este de 3 mm. Dacă este cazul, ajustați distanța.
- Dacă distanța este reglată optim, apăsați tasta de deblocare și basculați brațul rotativ înapoi.
- Țineți bine ustensila cu mâna. Strângeți contrapiulița cu o cheie fixă (10 mm), în sens contrar acelor de ceasornic.

Reglarea ustensilelor cu precizie

⚠ Pericol de rănire!

Scoateți ștecherul de rețea din priză înainte de reglarea cu precizie.

Atenție!

Efectuați reglarea ustensilelor cu precizie exclusiv în pași mici. Brațul rotativ trebuie coborât complet și în timpul acestui proces, ustensilele nu trebuie să se prindă de fundul sau de marginea castronului. Distanța optimă de la ustensile la castron este de 3 mm.

➔ succesiunea de figuri

- Verificați reglarea actuală cu telul de bătut Profi montat.
- Apăsăți tasta de deblocare și ridicați brațul rotativ până la limită.
- Țineți bine ustensila cu mâna. Slăbiți contrapiulița cu o cheie fixă (10 mm), în sensul acelor de ceasornic.

Sisteme de siguranță

Siguranța la pornire

Aparatul poate fi pornit numai dacă este introdus castronul și a fost fixat bine prin rotire sau dacă a fost fixat un accesoriu cu reductorul unghiular pe sistemul de acționare principal și dacă brațul rotativ este fixat în poziția de jos.

Siguranța la repornire

În cazul unei întreruperi a alimentării electrice, aparatul rămâne în funcțiune, dar motorul nu pornește din nou. Pentru repornire răsuciți comutatorul rotativ în poziția  și porniți din nou.

Siguranța la suprasarcină

Siguranța la suprasarcină oprește automat motorul în timpul utilizării. O cauză poate fi prepararea unor cantități prea mari de alimente.

Siguranța brațului rotativ

Brațul rotativ nu se poate debloca și se deplasa dacă pe sistemul de acționare posterior este aplicat un accesoriu.

Ajutor în caz de defecțiune

Observație: În cazul unei erori survenite în timpul utilizării aparatului, al unei declanșări a siguranțelor electronice, respectiv al unei defecțiuni a aparatului, aparatul nu mai poate porni. Mai întâi încercați să remediați problema survenită pe baza instrucțiunilor prezentate în cele ce urmează.

Atenție!

Dacă o defecțiune nu poate fi remediată în modul prezentat, vă rugăm să vă adresați la Serviciul pentru clienți.

Defecțiune

Aparatul nu pornește.

Remediere

- Verificați alimentarea electrică.
- Verificați ștecherul de rețea.
- Controlați brațul rotitor.
Poziția corectă? Este fixat bine?
- Fixați castronul prin rotire până la limită.
- Este activă siguranța la repornire.
Aduceți comutatorul rotativ în poziția **O** și după aceea re poziționați-l pe treapta dorită.

Defecțiune

Aparatul se deconectează în timpul utilizării. Este activată siguranța la suprasarcină. S-a prelucrat o cantitate prea mare de ingrediente sau timpul de prelucrare a fost prea îndelungat.

Remediere

- Aduceți comutatorul rotativ în poziția **O**.

⚠ Pericol de rănire!

Scoateți ștecherul de rețea din priză.

- Reduceți cantitatea de alimente prelucrate.
- Lăsați aparatul să se răcească la temperatura camerei.
- Nu depășiți cantitățile maxim admise!
→ „Rețete” vezi pagina 123

Defecțiune

În timpul funcționării sistemului de acționare a fost apăsată din greșeală tasta de deblocare. Brațul rotitor se deplasează în sus. Sunetul de acționare se oprește.

Remediere

- Aduceți comutatorul rotativ în poziția **O**.
- Apăsați tasta de deblocare și apăsați brațul rotativ în jos până se fixează.
- Repoziționați comutatorul rotativ pe viteza dorită.

Aruncare la gunoi



Îndepărtați ambalajul în mod ecologic. Acest aparat este marcat corespunzător directivei europene 2012/19/UE în privința aparatelor electrice și electronice vechi (waste electrical and electronic equipment – WEEE). Directiva prescrie cadrul pentru o preluare înapoi, valabilă în întreaga UE, și valorificarea aparatelor vechi. Informați-vă la distribuitorul de specialitate asupra modalităților actuale de eliminare ecologică la deșeurii.





Condiții de garanție





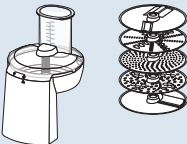
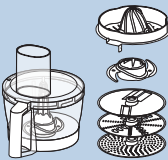

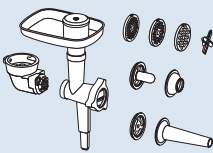
Pentru acest aparat sunt valabile condițiile de garanție care au fost publicate de către reprezentanța competentă a țării din care a fost cumpărat aparatul. Puteți solicita oricând condițiile de garanție de la comerciantul dvs. de la care ați cumpărat aparatul, sau le puteți cere direct de la reprezentanța noastră din țară.

Firma își rezervă dreptul de a efectua modificări.

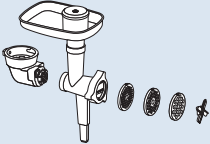
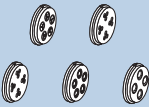
Accesorii

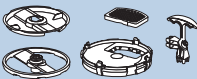
Accesoriile și piesele de schimb se pot procura din magazinele de specialitate și de la Serviciul pentru clienți. Deoarece gama de produse se află într-o permanentă extindere, este posibil ca între timp să existe și alte accesorii care nu sunt prezentate aici. Vizitați www.bosch-home.com pentru a vedea oferta actuală de accesorii.

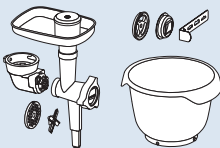
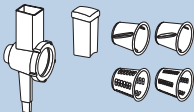
Accesorii	Denumire	Descriere
	MUZ9VL1	Tăietor continuu Pentru tăierea, răzuirea fructelor, legumelor și altor alimente.
	MUZ9VLP1	Multimixer cu presă de citrice Pentru tocarea verdețurilor, legumelor, merelor și cărnii, pentru răzuirea morcovilor, ridichilor și brânzeturilor, pentru răzuirea nucilor și ciocolatei răcite. Pentru stoarcerea portocalelor, lămâilor și grapefruitului.
	MUZ9PP1	Accesoriu pentru prepararea pastelor Pentru pregătirea foilor de aluat și tăițelilor sub formă de benzi.
	MUZ9TM1	Set multi-mărunțitor Pentru măcinarea și mărunțirea cantităților mici de condimente, cereale, cafea sau zahăr. Pentru mărunțirea și tocarea cărnii, brânzeturilor de consistență tare, cepei, verdețurilor, usturoiului, fructelor, legumelor, nucilor, migdalelor sau ciocolatei. Pentru amestecarea de alimente lichide și semisolide, pentru mărunțirea/tocarea de fructe și legume crude sau congelate și pasarea preparatelor culinare.
	MUZ9HA1	Mașină de tocat carne cu accesoriu pentru umplerea cârnaților și pentru chiftele Pentru mărunțirea cărnurilor proaspete pentru tartar sau fripturi din carne tocată. Pentru umplerea cârnaților. Pentru prepararea de umpluturi cu carne tocată și aluaturi cu carne tocată.
	MUZ9MX1	Mixer Pentru amestecarea băuturilor, pentru prepararea piureurilor de fructe și legume, pentru prepararea maionezei, pentru mărunțirea fructelor și nucilor, pentru pisarea cuburilor de gheață, pentru pasare și amestecare supelor și sosurilor.
	MUZ9ER1	Castronul pentru amestecat din oțel inoxidabil cu mânere În castron se pot prelucra maxim 3500 g de aluat de pandișpan.

Accesorii	Denumire	Descriere
	MUZ9KR1	Castronul pentru amestecat din plastic cu mânere În castron se pot prelucra maxim 3500 g de aluat de pandișpan.
	MUZ9FW1	Mașina de tocat carne Pentru mărunțirea cărnurilor proaspete pentru tartar sau fripturi din carne tocată.
	MUZ9PP2	Accesorii pentru paste pentru MUZ9HA1 și MUZ9FW1 Pentru formarea pastelor. 5 forme diferite la alegere.
	MUZ9SV1	Accesoriu pentru fursecuri șpritate pentru MUZ9HA1 și MUZ9FW1 Pentru formarea fursecurilor șpritate. 4 forme diferite la alegere.
	MUZ9CC1	Tăietor în cuburi pentru MUZ9VL1 Pentru tăierea alimentelor în formă de cuburi.
	MUZ9PS1	Disc pentru cartofi pai pentru MUZ9VL1 Pentru tăierea cartofilor cruzi pentru a prepara cartofi prăjiți.
	MUZ9SC1	Disc bilateral Profi Supercut pentru MUZ9VL1 și MUZ9VLP1 Pentru tăierea fructelor și legumelor în felii groase sau subțiri. Este deosebit de adecvat pentru alimente foarte moi sau foarte fibroase.
	MUZ9BS1	Set de accesorii „Baking Sensation” În set sunt cuprinse următoarele piese: MUZ9FW1 mașină de tocat (cu disc cu găuri medii, 5 mm), MUZ9SV1 accesoriu pentru fursecuri șpritate, MUZ9KR1 castron de amestecat din plastic.
	MUZ9RV1	Accesoriu pentru răzuit Pentru tăierea și răzuirea alimentelor.
	MUZ9AD1	Reductor unghiular pentru MUZ9RV1 Se poate obține separat dacă nu există niciun reductor unghiular al altui accesoriu.

Употреба по предназначение

Този уред е предназначен само за домакински нужди и битова среда. Използвайте уреда само за обичайните за домакинството количества и време. Не превишавайте допустимите максимални количества (вж. „Рецепти“)!

Уредът е предназначен за разбъркване, омесване и разбиване на хранителни продукти. Уредът не трябва да се използва за обработка на други субстанции респ. предмети. При използване на разрешените от производителя допълнителни принадлежности са възможни и други приложения. Използвайте уреда само с разрешените оригинални части и принадлежности. Никога не използвайте принадлежности за други уреди. Използвайте уреда само във вътрешни помещения при стайна температура и до 2000 m над морското равнище.

Важни указания за безопасност

Прочетете внимателно ръководството за употреба, спазвайте указанията в него и го запазете! При предаване на уреда на други лица приложете и настоящото ръководство. Неспазване на указанията за правилно използване на уреда освобождава производителя от отговорност за произтичащите от това щети. Този уред може да се използва от лица с ограничени психически, сетивни или умствени способности или без опит и/или знания, ако са под наблюдение или са инструктирани по отношение на безопасната употреба на уреда и са разбрали опасностите, произтичащи от работата с него. Децата трябва да се държат далеч от уреда и от захранващия кабел и не трябва да работят с уреда. Не допускате деца да играят с уреда. Почистване и техническо обслужване от страна на потребителя не трябва да се извършват от деца.

⚠ Опасност от токов удар и опасност от пожар!

- Уредът трябва да се свързва към електрическа мрежа с променлив ток единствено посредством инсталиран според инструкциите заземен контакт. Уверете се, че системата от защитни проводници на електрическата сградна инсталация е инсталирана в съответствие с изискванията.
- Свързвайте и използвайте уреда само съгласно данните на фабричната табелка. Използване е позволено само ако не са налице повреди на захранващия кабел и уреда. Поправки на уреда, като напр. смяна на електрическия кабел, трябва да се извършват само от нашата служба за обслужване на клиенти, за да се избегнат опасности.

- Никога не включвайте уреда към таймери или управлявани дистанционно контакти. Винаги наблюдавайте уреда по време на работа!
- Не поставяйте уреда върху или в близост до горещи повърхности, напр. котлони. Не допускате контакт на захранващия кабел с горещи части и не го прокарвайте по остри ръбове.
- Никога не потапяйте основния уред във вода и не го поставяйте в съдомиялна машина. Не използвайте парочистачка. Не използвайте уреда с влажни ръце.
- Уредът винаги трябва да се изключва от мрежата, когато не е под наблюдение, преди разглобяване, сглобяване или почистване, както и в случай на повреда.

Опасност от нараняване!

- Преди смяна на принадлежности или допълнителни части, които се движат по време на работа, уредът трябва да се изключи и разедини от мрежовото захранване.
- При спускане на подвижното рамо не посягайте към корпуса, за да предотвратите притискане на пръстите респ. ръцете. Не премествайте подвижното рамо, докато уредът е включен.
- Използвайте приставките само с поставени купа и капак и монтирани предпазни капаци на задвижванията! При използване на принадлежности поставете купата, капака и предпазните капаци на задвижванията според указанията!
- По време на работа никога не посягайте с ръце в купата или отвора за сипване на продукти. Не поставяйте предмети (напр. готварски лъжици) в купата или отвора за сипване на продукти. Дръжте далеч от въртящи се части ръцете, косите, облеклото и други принадлежности. След изключване задвижването работи по инерция за кратко време. Изчакайте пълното спиране на задвижването.
- Никога не използвайте приставки и принадлежности или 2 принадлежности едновременно. При използване на принадлежностите вземете под внимание както настоящото ръководство, така и приложените съответно ръководства за употреба.
- При използване на принадлежности обърнете внимание на цветовото обозначение на принадлежността и задвижването.

Опасност от задушаване!

Не позволявайте на деца да играят с опаковъчния материал.

Внимание!

- Препоръчително е никога да не оставяте уреда включен за период, по-дълъг от необходимия за обработката на хранителните продукти. Не оставяйте уреда да работи на празен ход.
- Работната повърхност трябва да е достъпна, устойчива на влага, твърда, равна, суха и достатъчно голяма, за да можете да работите безпрепятствено и да избегнете повреди поради пръски.

Важно!

Задължително почиствайте щателно уреда след всяка употреба или след по-продължителен период на неупотреба.

→ „Почистване и поддръжка“ вижте страница 135

Поздравяваме Ви за покупката на Вашия нов уред на фирма Bosch. Повече информация за нашите продукти ще намерите на нашата страница в интернет.

www.bosch-home.com

Нашите уреди се оптимизират непрекъснато. Затова са възможни отклонения на отделни функции спрямо настоящото ръководство. В такъв случай проверете дали на нашата уеб страница е налична по-нова версия на настоящото ръководство

Съдържание

Употреба по предназначение.....	128
Важни указания за безопасност	128
Общ преглед	131
Преди първата употреба	131
Части и обслужващи елементи.....	131
Употреба на приставките	133
Употреба на принадлежностите	134
Почистване и поддръжка	135
Рецепти.....	135
Фино регулиране на приставките	137
Защитни системи	137
Помощ при повреди.....	138
Отвеждане.....	138
Гаранция.....	138
Принадлежности	139

Общ преглед

→ Фигура

Основен уред

- 1 **Въртящ се превключвател**
 - a Скала
- 2 **Деблокиращ бутон**
- 3 **Подвижно рамо**
- 4 **Главно задвижване (черно)**
 - a Отвор за поставяне на приставките
- 5 **Предно задвижване (жълто)**
 - a Предпазен капак на задвижването
- 6 **Задно задвижване (червено)**
 - a Предпазен капак на задвижването
- 7 **Отделение за прибиране на кабела**
- 8 **Прорези за купата**

Купа

- 9 **Купа от висококачествена стомана**
- 10 **Капак**
 - a Отвор за сипване на продукти

Приставки

- 11 **Професионална гъвкава бъркалка***
 - a Защитно капаче с бутони за освобождаване
- 12 **Професионална приставка за разбиване**
 - a Защитно капаче с бутони за освобождаване
 - b приставката
- 13 **Приставка за месене**
 - a Защитно капаче с бутони за освобождаване

* в зависимост от модела

Указание: В зависимост от модела Вашият кухненски робот се доставя с допълнителни принадлежности.

Преди първата употреба

Преди да използвате новия уред, го разопаковайте изцяло, почистете го и го проверете.

Внимание!

Никога не пускайте в експлоатация повреден уред!

- Извадете основния уред и всички принадлежности от опаковката и отстранете наличния опаковъчен материал.
- Проверете всички части за комплектност и видими повреди.
 - Фигура 
- Преди първата употреба почистете и подсушете щателно всички части.
 - „Почистване и поддръжка“ вижте страница 135

Части и обслужващи елементи

Цветово обозначение

Задвижванията са с различен цвят (черен, жълт и червен). Принадлежностите имат същото цветово обозначение. Използвайте принадлежностите единствено със задвижване със същия цвят.

Задвижвания

→ Фигура

Уредът е оборудван с 3 различни задвижвания.

Главно задвижване, черно (4)

За използване на приставките или на принадлежности с ъглова предавка.



Предно задвижване, жълто (5)

За използване на принадлежности с жълт свързващ елемент.



Задно задвижване, червено (6)

За използване на принадлежности с червен свързващ елемент.



Предпазни капаци на задвижванията (5а и 6а)

За покриване на неизползвани задвижвания.

Допълнителна информация: → „Принадлежности“ *вижте страница 139*

Въртящ се превключвател

→ Фигура 

С въртящия се превключвател можете да настроите желаната скорост или да изключите уреда. Уредът повече не може да се включва при грешка в обслужването, задействане на електронните предпазители респ. поява на дефект.

Настройки

M	Мигновено включване с максимални обороти / бързо. Задръжте превключвателя за желаната продължителност.
O	Стоп / Изключване
	Функция „смесване“ с най-ниски обороти/много бавно.
1...7	Степени на скоростта 1: ниски обороти / бавно 7: максимални обороти / бързо

Приставки

→ Фигура 

Професионална гъвкава бъркалка

За разбъркване на теста, напр. кексово тесто или мус. За внимателно прибавяне на белтъци на сняг или сметана.

Професионална приставка за разбиване

За разбиване на белтъци на сняг, сметана и приготвяне на леки теста, напр. пандишпанено тесто.

Приставка за месене

За размесване на тежки теста (напр. тесто с мая) и за прибавяне на допълнителни продукти, които не трябва да се раздробяват (напр. стафида, шоколадови парченца).

Препоръчителни скорости

	За добавяне и щадящо смесване на различни съставки (напр. внимателно прибавяне на белтъци на сняг)
1-2	За разбъркване и смесване на съставки
3	За омесване на тежки теста с приставката за месене
5-7	За разбъркване и разбиване на съставки (напр. сметана) с професионалната гъвкава бъркалка или професионалната приставка за разбиване
M	Неподходяща при използване на приставките!

Фино регулиране на приставките

Уредът е настроен фабрично така, че професионалната приставка за разбиване почти да допира дъното на купата, за да се осигури оптимално смесване на съставките. Ако приставките допират дъното на купата или разстоянието е твърде голямо, това лесно може да се коригира. → „Фино регулиране на приставките“ *вижте страница 137*

Подвижно рамо

→ Фигура 

Подвижното рамо се завърта нагоре за монтиране на приставка или поставяне/изваждане на купата. Подвижното рамо е ободурвано с функция „Easy Armlift“, подпомагаща движението на подвижното рамо нагоре.

Купа и капак

→ Фигура 

Уредът се доставя със специална купа, която се фиксира към основния уред чрез поставяне и завъртане. Капакът се закрепва на подвижното рамо и се отваря автоматично при повдигане на подвижното рамо.

Поставяне и изваждане на приставките

→ Фигура 13

На защитното капаче на приставките се намират бутони за освобождаване с цел лесно изваждане на съответната приставка.

Монтиране на приставка: вкарайте приставката в главното задвижване, докато се фиксира. Защитното капаче покрива задвижването.

Изваждане на приставка: натиснете двата бутона за освобождаване, докато приставката се отдели. Извадете приставката от задвижването.

Отделение за прибиране на кабела



Уредът е оборудван с отделение за прибиране на кабела. Дължината на захранващия кабел може да се регулира според необходимостта чрез изтегляне или прибиране на кабела.

Защитни системи

Уредът е оборудван с различни защитни системи. → „Защитни системи“ *вижте страница 137*

Употреба на приставките

⚠ Опасност от нараняване!

- Включете щепсела в контакта едва след завършване на подготовката за работа с уреда.
- По време на работа никога не посягайте в купата или отвора за сипване на продукти.
- Работете само с поставен капак.
- Преди преместване на подвижното рамо или смяна на приставки задължително изчакайте задвижването да спре напълно.
- Поради съображения за безопасност задължително поставете предпазните капаци на предното и задното задвижване.

Подготовка

- Поставете основния уред върху гладка, чиста и стабилна повърхност.
- Изтеглете захранващия кабел до необходимата дължина.
- Натиснете деблокиращия бутон и повдигнете подвижното рамо до упор.
- Поставете капача с отвора за сипване на продукти напред върху главното задвижване.
- Поставете купата. При това вземете под внимание прорезите на основния уред.
- Завъртете купата обратно на часовниковата стрелка, докато се фиксира.

Важно!

Уредът не може да се включи, ако купата не е поставена правилно.

→ Последователност от фигури 13

1. В зависимост от необходимата обработка изберете професионалната гъвкава бъркалка, професионалната приставка за разбиване или приставката за месене → „Приставки“ *вижте страница 132*. Вкарайте приставката в главното задвижване, докато се фиксира. Защитното капаче покрива задвижването.
2. Сипете в купата съставките за обработка.
3. Натиснете деблокиращия бутон и натиснете надолу подвижното рамо, докато се фиксира.

⚠ Опасност от нараняване!

Спускате внимателно подвижното рамо! Внимавайте да не притиснете пръстите или ръцете си.

Обслужване на уреда

4. Включете щепсела в контакта. Поставете въртящия се превключвател на желаната степен. Препоръчителни скорости: → „Приставки“ *вижте страница 132*
5. Обработвайте съставките до постигане на желания резултат.

6. Поставете въртящия се превключвател на **O**. Изчакайте пълното спиране на задвижването. Извадете щепсела от контакта.
7. Натиснете деблокиращия бутон и повдигнете подвижното рамо до упор.
8. Завъртете купата по посока на часовниковата стрелка, докато може да се повдигне. Извадете купата.
9. Натиснете двата бутона за освобождаване, докато приставката се отдели. Извадете приставката от задвижването.
10. Снемете капака от задвижването.

Почистете всички части непосредствено след употреба. → „Почистване и поддръжка“ *вижте страница 135*

Указание: Използвайте също нашите примери за приложения, за да се запознаете по-добре с Вашия нов уред и неговите функции. → „Рецепти“ *вижте страница 135*

Добавяне на продукти

По време на обработката могат да се добавят също допълнителни съставки.

→ Фигура

- При работещ уред внимателно сипете допълнителните съставки в отвора за сипване на продукти в капака.

Опасност от нараняване!

По време на работа никога не посягайте с ръце в купата или отвора за сипване на продукти. Не поставяйте предмети (напр. готварски лъжици) в купата или отвора за сипване на продукти.

→ Последователност от фигури

1. За сипване на по-големи количества или съставки поставете въртящия се превключвател на **O** и изчакайте пълното спиране.
2. Натиснете деблокиращия бутон и повдигнете подвижното рамо до упор.
3. Сипете съставките директно в купата.

- Натиснете деблокиращия бутон и натиснете надолу подвижното рамо, докато се фиксира. Продължете обработката на продуктите. → „Обслужване на уреда“ *вижте страница 133*

Употреба на принадлежностите

За Вашия кухненски робот се предлагат редица принадлежности, с които можете да разширите значително функционалните възможности. В зависимост от модела определени принадлежности са вече включени в окомплектовката на доставката. Ако дадена принадлежност не е включена в окомплектовката на доставката, можете да я закупите чрез търговската мрежа или службата за обслужване на клиентите. → „Принадлежности“ *вижте страница 139*

Подготовка за използване на принадлежност

В зависимост от принадлежността основният уред изисква различна подготовка.

- Поставете основния уред върху гладка, чиста и стабилна повърхност.
- Изтеглете захранващия кабел до необходимата дължина.
- Подгответе съгласно фигурата основния уред в зависимост от принадлежността.

→ Фигура

1. Подготовка за използване на принадлежности.
2. Подготовка за използване на принадлежност на черното задвижване с ъглова предавка и принадлежност, която се поставя на мястото на купата.
3. Подготовка за използване на принадлежност на червеното задвижване, напр. миксер или приставка за раздробяване.

4. Подготовка за използване на принадлежност на жълтото задвижване без изходен отвор за хранителни продукти, напр. мултимиксер или цитрус преса.
5. Подготовка за използване на принадлежност на жълтото задвижване с изходен отвор за хранителни продукти, напр. приставка за рязане.
 - Вземете под внимание жълтата, червената или черната маркировка на задвижването и принадлежността. → „Цветово обозначение“ *вижте страница 131*
 - Винаги покривайте неизползваните задвижвания с предпазните капаци за задвижванията.
 - Всички останали стъпки са посочени в отделното ръководство на съответната принадлежност.

Почистване и поддръжка

Уредът и използваните приставки трябва да се почистват щателно след всяка употреба. → **Фигура 1**

⚠ Опасност от токов удар!

- Преди почистване изключете щепсела от контакта.
- Никога не потапяйте основния уред в течности и не го почиствайте в съдомиялната машина.
- Не използвайте парочистачка.

Внимание!

- Не използвайте съдържащи алкохол почистващи средства.
- Не използвайте остри, режещи или метални предмети.
- Не използвайте абразивни кърпи или почистващи средства.
- Не притискайте пластмасовите части при поставянето в съдомиялната машина, защото са възможни трайни деформации!

Почистване на основния уред

- Свалете предпазния капак на задвижването.
- Избършете основния уред и предпазния капак на задвижването с мека, влажна кърпа и след това ги подсушете.

Почистване на купата и приставките

- Почистете купата, капака и приставките с миеш разтвор и мека кърпа или гъба или ги поставете в съдомиялната машина.
- Оставете всички части да изсъхнат.

Рецепти

Бита сметана

- 200-1500 g
- Обработвайте сметаната с професионалната приставка за разбиване в продължение на 1½ до 4 минути на степен **7** – в зависимост от количеството и качествата на сметаната.



Белтъци

- 2-12 белтъка
- Обработвайте белтъците с професионалната приставка за разбиване в продължение на 4 до 6 минути на степен **7**.



Пандишпанено тесто

Основна рецепта

- 3 яйца
- 3-4 с.л. гореща вода
- 150 g захар
- 1 пакетче ванилова захар
- 150 g брашно
- 50 g нишестено брашно
- евентуално бакпулвер
- С професионалната приставка за разбиване разбийте на пяна продуктите (освен брашното и нишестеното брашно) на степен **7** в продължение на около 4-6 минути.



- Поставете въртящия се превключвател на степен **1**, добавете пресното брашно и нишестеното брашно лъжица по лъжица след около $\frac{1}{2}$ до 1 минута и смесете.

Максимално количество:

2 x основната рецепта

Кексово тесто

Основна рецепта

- 3-4 яйца
- 200-250 g захар
- 1 щипка сол
- 1 пакетче ванилова захар или кората на $\frac{1}{2}$ лимон
- 200-250 g масло или маргарин (със стайна температура)
- 500 g брашно
- 1 пакетче бакпулвер
- 150 ml мляко
- Разбъркайте всички продукти с професионалната гъвкава бъркалка в продължение на около $\frac{1}{2}$ минута на степен **2**, след това около 2-3 минути на степен **7**.

Максимално количество:

2 $\frac{1}{2}$ x основната рецепта

Пясъчно тесто

Основна рецепта

- 125 g масло (със стайна температура)
- 100-125 g захар
- 1 яйце
- 1 щипка сол
- малко настъргана кора от лимон или ванилова захар
- 250 g брашно
- евентуално бакпулвер
- Разбъркайте всички продукти с професионалната гъвкава бъркалка в продължение на $\frac{1}{2}$ минута на степен **2**, след това около 2-3 минути на степен **6**.



При над 500 g брашно:

- Размесете продуктите с приставката за месене в продължение на $\frac{1}{2}$ минута на степен **1**, след това около 3-4 минути на степен **3**.

Максимално количество:

4 x основната рецепта

Тесто с мая

Основна рецепта

- 500 g брашно
- 1 яйце
- 80 g мазнина (със стайна температура)
- 80 g захар
- 200-250 ml хладко мляко
- 25 g прясна мая или 1 пакетче суха мая
- кората на $\frac{1}{2}$ лимон
- 1 щипка сол
- Обработете всички продукти с приставката за месене в продължение на около $\frac{1}{2}$ минута на степен **1**, след това около 3-6 минути на степен **3**.

Максимално количество:

3 x основната рецепта

Тесто за паста

Основна рецепта

- 500 g брашно
- 250 g яйца (около 5 бр.)
- според необходимостта 2-3 с.л. (20-30 g) студена вода
- Размесете всички продукти в продължение на около 3 до 5 минути на степен **3** до получаване на тесто.

Максимално количество:

1,5 x основната рецепта



Тесто за хляб

Основна рецепта

- 1000 g брашно
- 3 пакетчета суха мая
- 2 ч.л. сол
- 660 ml топла вода
- Обработете всички продукти с приставката за месене в продължение на около ½ минута на степен **1**, след това около 4-5 минути на степен **3**.

Максимално количество: 1,5 x основната рецепта



- Натиснете деблокиращия бутон и натиснете надолу подвижното рамо, докато се фиксира.
- Проверете разстоянието спрямо приставката. Оптималното разстояние на приставките спрямо купата е 3 mm. При необходимост регулирайте разстоянието.
- Когато оптималното разстояние е настроено, натиснете деблокиращия бутон и обърнете назад подвижното рамо.
- Дръжте здраво приставката с една ръка. Затегнете контрагайката с вилкообразен ключ (10 mm) обратно на часовниковата стрелка.

Фино регулиране на приставките

⚠ Опасност от нараняване!

Преди регулиране изключете щепсела от контакта.

Внимание!

Извършвайте регулирането на приставките само на кратки стъпки. Подвижното рамо трябва да може да се спуска напълно и приставките не трябва да се заклинват на дъното или ръба на купата. Оптималното разстояние на приставките спрямо купата е 3 mm.

→ Последователност от фигури

- Проверете текущата настройка с поставена професионална приставка за разбиване.
- Натиснете деблокиращия бутон и повдигнете подвижното рамо до упор.
- Дръжте здраво приставката с една ръка. Отвинтете контрагайката с вилкообразен ключ (10 mm) в посока на часовниковата стрелка.
- Регулирайте разстоянието спрямо купата чрез завъртане на приставката (1 пълно завъртане съответства на 1 mm регулиране по височина).

Завъртане обратно на часовниковата стрелка: разстоянието спрямо купата намалява.

Завъртане в посока на часовниковата стрелка: разстоянието спрямо купата се увеличава.

Защитни системи

Блокировка срещу включване

Уредът може да се включва само когато купата е поставена и фиксирана чрез завъртане или когато на главното задвижване е закрепена принадлежност с ъглова предавка и подвижното рамо е фиксирано в долна позиция.

Блокировка срещу повторно включване

При прекъсване на електрозахранването уредът остава включен, но след това двигателят не се стартира отново. За повторно включване завъртете въртящия се превключвател на **O**, след това включете.

Защита срещу претоварване

Защитата срещу претоварване изключва автоматично двигателя по време на употреба. Възможна причина може да е обработката на твърде големи количества.

Блокировка на подвижното рамо

Подвижното рамо не може да се деблокира и движи, когато на задното задвижване е закрепена принадлежност.

Помощ при повреди

Указание: Уредът повече не може да се включва при грешка в обслужването, задействане на електронните предпазители респ. поява на дефект. Първо опитайте да отстраните появилия се проблем с помощта на следните указания.

Внимание!

Ако повредата не може да бъде отстранена по предложения начин, се обърнете към службата за обслужване на клиентите.

Повреда

Уредът не се включва.

Начин на отстраняване

- Проверете електрозахранването.
- Проверете щепсела.
- Проверете подвижното рамо.
- Правилна позиция? Фиксиране?
- Завинтете купата до упор.
- Блокировката срещу повторно включване е активна. Поставете въртящия се превключвател на **O** и след това отново включете желаната степен.

Повреда

Уредът се изключва по време на работа. Активирала се е защитата срещу претоварване. Обработвано е твърде голямо количество продукти едновременно или твърде дълго.

Начин на отстраняване

- Поставете въртящия се превключвател на **O**.

Опасност от нараняване!

Извадете щепсела от контакта.

- Намалете обработваното количество.
- Оставете уреда да се охлади на стайна температура.
- Не превишавайте допустимите максимални количества!
→ „Рецепти“ вижте страница 135

Повреда

По време на работа по невнимание е бил задействан деблокиращият бутон. Подвижното рамо се движи нагоре. Задвижването се изключва.

Начин на отстраняване

- Поставете въртящия се превключвател на **O**.
- Натиснете деблокиращия бутон и натиснете надолу подвижното рамо, докато се фиксира.
- Поставете отново въртящия се превключвател на желаната степен на скоростта.

Отвеждане



Изхвърлете опаковката по екологосъобразен начин. Този уред е обозначен в съответствие с европейската директива 2012/19/ЕС за стари електрически и електронни уреди (waste electrical and electronic equipment – WEEE). Тази директива регламентира валидните в рамките на ЕС правила за приемане и използване на стари уреди. Моля информирайте се за актуалните начини за отвеждане при специализирания търговец.

Гаранция

За този уред са валидни условията за гаранция, които са издадени от нашите представителства в съответната страна. Подробности ще Ви даде Вашия търговец, откъдето сте закупили уреда, по всяко време при запитване то Ваша страна. При използване на гаранцията на уреда е необходимо във всеки случай да представите бележката за покупката.

Запазваме си правото на промени.

Принадлежности

Принадлежности и резервни части могат да се закупят от търговската мрежа или службата за обслужване на клиенти. Тъй като гамата продукти се разширява постоянно, е възможно вече да са налични принадлежности, които не са посочени тук. Затова посетете www.bosch-home.com и се осведомете относно предлаганите в момента принадлежности.

Принадлежности	Обозначение	Описание
	MUZ9VL1	Приставка за рязане За рязане, грубо и фино настъргване на плодове, зеленчуци и други хранителни продукти.
	MUZ9VLP1	Мултимиксер с цитрус преса За кълцане на дребно на пресни подправки, зеленчуци, ябълки и месо, за стъргане на моркови, ряпа и сирене, за настъргване на ядки и охладен шоколад. За изцеждане на портокали, лимони и грейпфрут.
	MUZ9PP1	Приставка за паста За приготвяне на тестени кори и юфка.
	MUZ9TM1	Приставка за раздробяване За смилане и раздробяване на малки количества подправки, зърнени храни, кафе или захар. За раздробяване и кълцане на месо, риба, твърдо сирене, зелени подправки, плодове, зеленчуци, ядки или шоколад. За смесване на течни респ. полутвърди хранителни продукти, за раздробяване/кълцане на сурови плодове и зеленчуци, както и на замразени плодове, за пюриране на ястия.
	MUZ9HA1	Месомелачка с приставка за пълнене на колбаси и кебе За раздробяване на прясно месо за тартар или руло от кайма. За пълнене на колбаси. За приготвяне на тестени джобчета с пълнеж от кайма.
	MUZ9MX1	Миксер За миксиране на напитки, за пюриране на плодове и зеленчуци, за приготвяне на майонеза, за раздробяване на плодове и ядки, за трошене на ледени кубчета, за пюриране и миксиране на супи и сосове.
	MUZ9ER1	Купа от висококачествена стомана с дръжки В купата могат да се обработват до 3500 g кексово тесто.

Принадлежности	Обозначение	Описание
	MUZ9KR1	Пластмасова купа с дръжки В купата могат да се обработват до 3500 g кексово тесто.
	MUZ9FW1	Месомелачка За раздробяване на прясно месо за тартар или руло от кайма.
	MUZ9PP2	Приставки за паста за MUZ9HA1 и MUZ9FW1 За оформяне на паста. Избор от 5 различни форми.
	MUZ9SV1	Приставка за шприцовани сладки за MUZ9HA1 и MUZ9FW1 За оформяне на шприцовани сладки. Избор от 4 различни форми.
	MUZ9CC1	Приставка за рязане на кубчета MUZ9VL1 За рязане на кубчета на хранителни продукти.
	MUZ9PS1	Диск за помфри за MUZ9VL1 За нарязване на сурови картофи за помфри.
	MUZ9SC1	Двустранен диск Profi Supercut за MUZ9VL1 und MUZ9VLP1 За нарязане на плодове и зеленчуци на дебели или тънки шайби. Особено подходящ за много меки или влакнести хранителни продукти.
	MUZ9BS1	Комплект принадлежности „Baking Sensation“ Комплектът включва следните части: MUZ9FW1 месомелачка (с диск със средно големи отвори, 5 mm), MUZ9SV1 приставка за шприцовани сладки, MUZ9KR1 пластмасова купа.
	MUZ9RV1	Приставки за настъргване За настъргване и разяне на хранителни продукти.
	MUZ9AD1	Ъглова предавка за MUZ9RV1 Може да се закупи отделно, ако не е налична ъглова предавка на друга принадлежност.

الشرح	الشرح	الكماليات
ولبجة البيتي فور لطرزي MUZ9HA1 و MUZ9FW1 لتشكيل البيتي فور. 4 أشكال مختلفة متوفرة.	MUZ9SV1	
MUZ9VL1 تجهيزة تقطيع المكعبات لطرز لتقطيع المواد الغذائية إلى قطع صغيرة.	MUZ9CC1	
MUZ9VL1 قرص تقطيع أصابع البطاطس لتقطيع البطاطس النيئة إلى أصابع لإعداد البطاطس المقلية.	MUZ9PS1	
MUZ9VL1 و MUZ9VLP1 قرص التقطيع الحاد الدوار لطرزي لتقطيع الفواكه والخضروات إلى شرائح سميكة أو رقيقة. مناسب تمامًا للأطعمة الطرية جدًا أو المليئة بالألياف.	MUZ9SC1	
طقم ملحقات «Baking Sensation» يحتوي الطقم على الأجزاء التالية: MUZ9FW1 مفرمة لحم (مع قرص متقب ووسط، 5 ملم)، MUZ9SV1 ولبجة البيتي فور، MUZ9KR1 وعاء تقليب بلاستيكي.	MUZ9BS1	
تجهيزة علوية للبشر صالح لتقطيع وبشر مواد غذائية.	MUZ9RV1	
MUZ9RV1 ترس زاوية لمالحق متاح منفصلاً إذا لم يوجد ترس زاوية تابع لمالحق آخر.	MUZ9AD1	

الشرح	الشرح	الكماليات
<p>طقم القطاعات المتعددة لغرض طحن وتقطيع الكميات الصغيرة من التوابل والحبوب أو القهوة أو السكر. لغرض تقطيع وفرم اللحوم والأسماك والجبن الصلب والأعشاب والفواكه والخضروات أو المكسرات والشيكولاتة. لخلط الأغذية السائلة أو شبه الصلبة ولتفتيت/تقطيع الفاكهة والخضروات النيئة والفواكه المجمدة، ولتحضير الطعام المهدوس.</p>	MUZ9TM1	
<p>مفرمة لحم بظرف لتعبئة السجق والكبة لفرم اللحم الطازج النيئ لإعداد الترتار «لحم مفروخ بالبصل والبيض والتوابل بدون طهي» أو اللحم المفروم المحمر. لتعبئة السجق. لإنتاج أكياس العجين واللحم المفروم.</p>	MUZ9HA1	
<p>الخلاط لخلط المشروبات وإعداد عجينة البوريه المصنوعة من الفواكه والخضروات، وإعداد المايونيز، ولتقطيع الفواكه والمكسرات، ولجرش مكعبات الثلج وإعداد البوريه وخلط أنواع الحساء والصوص.</p>	MUZ9MX1	
<p>وعاء تقليب صلب بمقابض في هذا الوعاء يمكن إعداد كمية يصل قدرها حتى 3500 جرام من العجين الذي يُعد بالتقليب.</p>	MUZ9ER1	
<p>وعاء تقليب بلاستيكي بمقابض في هذا الوعاء يمكن إعداد كمية يصل قدرها حتى 3500 جرام من العجين الذي يُعد بالتقليب.</p>	MUZ9KR1	
<p>مفرم اللحم لفرم اللحم الطازج النيئ لإعداد الترتار «لحم مفروخ بالبصل والبيض والتوابل بدون طهي» أو اللحم المفروم المحمر.</p>	MUZ9FW1	
<p>ولائج المكرونة لطرزي MUZ9HA1 و MUZ9FW1 لتشكيل المكرونة. 5 أشكال مختلفة متوفرة.</p>	MUZ9PP2	

التلخص من الجهاز



تلخص من عبوة الجهاز باسلوب يدعم الحفاظ على البيئة. هذا الجهاز مطابق للمواصفة الأوروبية 19/2012/المجموعة الاقتصادية الأوروبية الخاصة بالأجهزة الكهربائية والإلكترونية القديمة

(waste electrical and electronic equipment – WEEE).

وهذه المواصفة تحدد الإطار العام لقواعد

تسري في جميع دول الاتحاد الأوروبي

بخصوص استعادة الأجهزة القديمة وإعادة

استغلالها. قومي باستشارة موزعكم المحلي

لمعرفة احدث الانظمة المتبعة حاليا للتلخص

من الاجهزة القديمة.

شروط الضمان

يتم تحديد شروط الضمان لهذا الجهاز من قبل ممثلنا في الدولة التي يتم فيها بيع الجهاز.

يمكنك الحصول على تفاصيل هذه الشروط من قبل

الموزع الذي اشتريت منه الجهاز. يرجى إحضار

فاتورة أو إيصال الشراء في حال أصاب جهازك أي

طارئ يغطيه الضمان.

نحتفظ بحقنا في إجراء أية تعديلات.

الكماليات

يمكن شراء قطع الغيار والملحقات عبر تاجر التجزئة أو خدمة العملاء. نظراً لاستمرار توسيع قاعدة المنتجات، فيمكن في بعض الأحيان أن تظهر كماليات غير واردة هنا. لذلك قم بزيارة الموقع الإلكتروني www.bosch-home.com، لمتابعة قطع الكماليات الحالية المتوفرة في العرض.

الشرح	الشرح	الكماليات
الخراطة التمريرية الفورية لغرض تقطيع وبشر وتقسير الفواكه والخضروات والمواد الغذائية الأخرى.	MUZ9VL1	
خلاط متعدد مع عصارة ليمون لتخريط الأعشاب والخضروات والتفاح واللحم، ولبشر الجزر والفجل والجبن، ولبشر المكسرات والبندق واللوز والشوكولاتة المبردة. لعصر البرتقال والليمون والجريب فروت.	MUZ9VLP1	
قالب إعداد المكرونة لغرض إنتاج قطع المعجنات والمكرونة الشريطية.	MUZ9PP1	

أنظمة الأمان

كيفية التصرف

- يتم التأكد من أن الجهاز يتم تغذيته بالكهرباء على الوجه الصحيح.
- يتم التأكد من أن قابس الجهاز مثبت في مقبس التغذية بالكهرباء على الوجه الصحيح.
- افحص الذراع المتراوح.
- هل هو موجود في الوضع الصحيح؟ هل هو مستقر في موضعه النهائي بثبات؟
- استمر في ربط الوعاء حتى النهاية.
- تجهيزة التأمين ضد إعادة التشغيل تم إطلاقها.
- يتم ضبط الجهاز على وضع **O** ثم يتم معاودة ضبطه على الدرجة المرغوب فيها.

العطل

الجهاز يتوقف عن العمل أثناء الاستخدام. تجهيزة التأمين ضد التحميل الزائد تم إطلاقها. تمت معالجة كميات كبيرة من الإضافات في وقت واحد أو لفترة طويلة للغاية.

كيفية التصرف

- إدارة المفتاح الدوار إلى وضع **O**.

⚠ خطر حدوث إصابات!

- انزع القابس الكهربائي.
- يتم تقليل الكمية الجاري معالجتها.
- اترك الجهاز يبرد ليصل إلى درجة حرارة الغرفة.
- لا تتجاوز الكميات المسموح بها! ← «وصفات»
انظر صفحة ar-7

العطل

أثناء كون وحدة الإدارة في وضع الدوران تم عن طريق الخطأ أو بصورة غير متعمدة إعمال زر فك تجهيزة إحكام الإغلاق. الذراع المتراوح يتحرك إلى أعلى. يتوقف عمل المحرك.

كيفية التصرف

- إدارة المفتاح الدوار إلى وضع **O**.
- استمر في الضغط على زر تحرير القفل والذراع المتراوح إلى أسفل إلى أن يثبت.
- انقل المفتاح الدوار مرة أخرى إلى السرعة المرغوبة.

التأمين ضد التشغيل الخاطئ

لا يمكن تشغيل الجهاز، إلا إذا كان المفتاح مركباً ومداراً حتى وضع التثبيت أو عند تثبيت قطعة الكماليات مع المحرك الزاوي على المحرك الأساسي وإذا كان الذراع التراوحي مثبتاً في الوضع السفلي.

التأمين ضد إعادة التشغيل

الجهاز يبقى في وضع التشغيل، إلا أن المحرك لا يبدأ في العمل بعد عودة التيار الكهربائي. لإعادة التشغيل يتم إدارة المفتاح الدوار إلى وضع **O** ثم يتم التشغيل من جديد.

التأمين ضد التحميل الزائد

يقوم نظام التأمين ضد التحميل الزائد بإيقاف المحرك ذاتياً أثناء الاستعمال. السبب المحتمل يمكن أن يتمثل في أنه يتم في معالجة كميات كبيرة.

تأمين الذراع المتراوح

لا يمكن تحرير قفل الذراع المتراوح وتحريكه، إذا كانت هناك قطعة كماليات مركبة على المحرك الخلفي.

تعليمات مساعدة لإزالة الأعطال

ملحوظة: في حال حدوث خطأ في استعمال الجهاز أو تفعيل أنظمة الحماية الإلكترونية أو ظهور عطل في الجهاز فلن يمكن إعادة تشغيل الجهاز مرة أخرى. يرجى منكم أن تقوموا أولاً بمحاولة إزالة المشكلة الموجودة بمساعدة التنبيهات التالية.

تنبيه هام!

إذا تعذر التغلب على العطل، فاتصل من فضلك بمركز خدمة العملاء.

العطل

الجهاز لا يعمل.

الضبط الدقيق للأدوات

⚠ خطر حدوث إصابات!

قبل الضبط الدقيق افصل القابس الكهربائي.

تنبيه هام!

لا تقم بالضبط الدقيق للأدوات إلا على خطوات صغيرة. يجب أن تتاح إمكانية إنزال الذراع التراوحي بالكامل ولا يسمح عندئذ أن تكون الأدوات محصورة على أرضية أو حافة الوعاء. المسافة المثلى لبعد الأدوات عن الوعاء تبلغ 3 ملم.

← متواليّة الصورة K

- باستخدام المضرب الدوار المركب يمكنك التحقق من وضع الضبط الحالي.
- استمر في الضغط على زر تحرير القفل والذراع المتراوح حتى النهاية.
- ثبت الأداة بقوة اليد. حرر الصامولة باستخدام مفتاح الربط (10 ملم) باتجاه عقارب الساعة.
- اضبط مسافة المفتاح من خلال إدارة الأداة (1 لفة كاملة بما يقابل تعديل الارتفاع بقيمة 1 ملم).
- الإدارة في عكس اتجاه عقارب الساعة: يتم تقليل مسافة المفتاح.
- الإدارة في اتجاه عقارب الساعة: يتم تكبير مسافة المفتاح.
- استمر في الضغط على زر تحرير القفل والذراع المتراوح إلى أسفل إلى أن يثبت.
- راجع مسافة الأداة. المسافة المثلى لبعد الأدوات عن الوعاء تبلغ 3 ملم. قم إذا لزم الأمر بمواءمة المسافة.
- إذا تم ضبط المسافة بالشكل الأمثل، فاضغط على زر تحرير القفل واقلب الذراع التراوحي للوراء.
- ثبت الأداة بقوة اليد. أحكم ربط الصامولة باستخدام مفتاح الربط (10 ملم) بعكس اتجاه عقارب الساعة.



العجين المخمر

الوصفة الأساسية

- 500 جرام طحين
- 1 بيضة
- 80 جرام سمن (درجة حرارة الغرفة)
- 80 جم سكر
- 200-250 مليلتر لبن دافئ
- 25 جرام خميرة طازجة أو 1 كيس خميرة مجففة
- قشرة 1/2 ليمونة
- 1 حفنة من الملح
- يتم إعداد جميع المكونات لمدة حوالي 1/2 دقيقة على الدرجة 1، ثم لمدة حوالي 3-6 دقائق على الدرجة 3 باستخدام كلاب العجين.
- أقصى كمية يمكن إعدادها: عدد 3 ضعف المقادير الأساسية

عجين المكرونة

الوصفة الأساسية

- 500 جرام طحين
- 250 جم بيض (حوالي 5 قطع)
- وحسب الحاجة 2-3 ملعقة (20-30 جرام) ماء بارد
- يتم عجن جميع المكونات لمدة 3 حتى 5 دقائق على الدرجة 3 حتى تصبح عجينا.
- أقصى كمية يمكن إعدادها: عدد 1.5 ضعف المقادير الأساسية



عجين الخبز

الوصفة الأساسية

- 1000 جرام طحين
- 3 أكياس خميرة مجففة
- 2 ملعقة كبيرة ملح
- 660 مليلتر ماء دافئ
- يتم إعداد جميع المكونات لمدة حوالي 1/2 دقيقة على الدرجة 1، ثم لمدة حوالي 4-5 دقائق على الدرجة 3 باستخدام كلاب العجين.
- أقصى كمية يمكن إعدادها: عدد 1.5 ضعف المقادير الأساسية





العجين الخالي من الخميرة

الوصفة الأساسية

- 3-4 بيضات
- 200-250 جرام سكر
- 1 حفنة من الملح
- 1 كيس صغير من سكر الفانيليا أو قشر 1/2 ليمونة
- 200-250 جرام زبدة أو سمن (درجة حرارة الغرفة)
- 500 جرام طحين
- 1 كيس بيكنج بودر
- 150 مليلتر لبن
- يتم إعداد جميع المكونات لمدة حوالي 1/2 دقيقة على الدرجة 1، ثم لمدة حوالي 3-4 دقائق على الدرجة 5 باستخدام ذراع التقلب الحلزوني.
- أقصى كمية يمكن إعدادها: عدد 2 1/2 ضعف المقادير الأساسية

عجينة مقددة

الوصفة الأساسية

- 125 جرام زبدة
- (درجة حرارة الغرفة)
- 100-125 جرام سكر بيضاء
- 1 حفنة من الملح
- شيء من قشر ليمون أو سكر فانيليا
- 250 جرام طحين
- يمكن إضافة خميرة البيكنج بودر
- يتم إعداد جميع المكونات لمدة حوالي 1/2 دقيقة على الدرجة 1، ثم لمدة حوالي 2-3 دقائق على الدرجة 6 باستخدام ذراع التقلب الحلزوني.



اعتبارًا من 500 جرام طحين:

- يتم عجن المكونات لمدة حوالي 1/2 دقيقة على الدرجة 1، ثم لمدة حوالي 3-4 دقائق على الدرجة 3 باستخدام كلاب العجين.
- أقصى كمية يمكن إعدادها: عدد 4 ضعف المقادير الأساسية

تنظيف الجهاز الأساسي

- يتم استبعاد الغطاء الواقي لوحدة الإدارة.
- امسح الجهاز الأساسي وغطاء حماية المحرك بقطعة قماش ناعمة رطبة ثم جففها.

تنظيف الوعاء وأدوات العمل

- نظف الوعاء والغطاء والأدوات بالماء والصابون وقطعة قماش ناعمة أو إسفنجة أو في غسالة الأواني.
- وقم بتجفيف جميع الأجزاء.

وصفات

خفق القشدة



- 200-1500 جرام
- تُخفق القشدة بالمضرب لمدة تتراوح بين 1/2 إلى 4 دقائق على الدرجة 7 - وفقا لكمية القشدة ونوعها.

خفق زلال البيض



- 2-12 زلال البيض
- يُخفق البيض بالمضرب لمدة 4 إلى 6 دقائق على الدرجة 7.

الكعكة الإسفنجية



- الوصفة الأساسية
- 3 بيضات
- 3-4 ملاعق ماء ساخن
- 150 جم سكر
- 1 كيس صغير من سكر الفانيليا
- 150 جرام طحين
- 50 جرام نشا الذرة
- يمكن إضافة خميرة البيكنج بودر
- توضع المكونات (فيما عدا الطحين والنشا) في الجهاز وتضرب لمدة من 4 إلى 6 دقائق على الدرجة 7 باستخدام المضرب حتى تصبح رغوية.
- يضبط المفتاح الدوار على الدرجة 1 ويضاف الطحين المغربل والنشا ببطء حيث تضاف ملعقة بعد الأخرى خلال مدة لا تزيد عن 1/2 حتى 1 دقيقة.

- أقصى كمية يمكن إعدادها: عدد 2 ضعف المقادير الأساسية

إضافة المكونات

أثناء المعالجة يمكن أن يتم استكمال الملء بإضافة مكونات أخرى.

الصورة G

عندما يكون الجهاز شغلاً فقم بإضافة المزيد من الإضافات بحرص من خلال فتحة التعبئة في الغطاء.

⚠ انتبه إلى خطر الإصابة!

في أثناء تشغيل الجهاز يجب عدم القيام بأي حال من الأحوال بإدخال اليد في الوعاء أو في فتحة الملء. لا تضع أي أشياء (مثل ملعقة طهي) في الوعاء أو في فتحة الملء.

متواليّة الصورة H

1. للملء بكميات أو إضافات كبيرة نسبياً، فانقل المفتاح الدوار إلى الوضع O وانتظر إلى أن يتوقف.

2. استمر في الضغط على زر تحرير القفل والذراع المتراوح حتى النهاية.

3. املا الوعاء بالإضافات مباشرة.

استمر في الضغط على زر تحرير القفل والذراع المتراوح إلى أسفل إلى أن يثبت. استمر في معالجة الإضافات. ← «استعمال الجهاز» انظر

صفحة ar-5

استخدام الملحقات التكميلية

تتوفر لماكينة المطبخ الخاصة بك مجموعة من الكماليات التي يمكنك من خلالها توسيع نطاق الأداء الوظيفي للجهاز بشكل ملحوظ. بحسب الطراز فإن نطاق التوريد يضم بعض قطع الكماليات. في حالة ما إذا كان أحد الملحقات التكميلية غير موجود، عندئذ يمكن شراؤه عن طريق طلبه لدى أحد المتاجر أو عن طريق مركز خدمة العملاء. ← «الكماليات» انظر

صفحة ar-10

التحضير للكماليات

بحسب الكماليات فيجب أن يتم تحضير الجهاز الأساسي بشكل مختلف.

■ ضع الجهاز الأساسي على أرضية ناعمة ونظيفة وثابتة.

■ اخلع كابل الشبكة بمقدار الطول المطلوب.

■ قم بتحضير الجهاز الأساسي بحسب نوع

الكماليات بالشكل الموضح.

الصورة I

1. التحضير للأدوات.

2. التحضير للكماليات على المحرك الأسود مع المحرك الزاوي والكماليات التي يتم تركيبها بدلاً من الوعاء.

3. التحضير للكماليات على المحرك الأحمر، مثلاً الخلاط أو القطاعة المتعددة.

4. التحضير للكماليات على المحرك الأصفر، بدون فتحة إخراج للمواد الغذائية، مثلاً الخلاط المتعدد أو عصارة الليمون.

5. التحضير للكماليات على المحرك الأصفر، مع فتحة إخراج للمواد الغذائية، مثلاً الخرطة التمريزية الفورية.

■ احرص على مراعاة العلامة الصفراء أو الحمراء أو السوداء على المحرك والكماليات.

← «العلامات والرموز الملونة» انظر

صفحة ar-3

■ قم دائماً بتغطية وحدات الإدارة غير المستخدمة بواسطة الأغطية الواقية لوحدة الإدارة.

■ يمكنك الاطلاع على كل الخطوط الأخرى من خلال قراءة دليل الكماليات المعني المنفصل.

التنظيف والعناية

يجب تنظيف الجهاز وجميع الأدوات المستخدمة بعد كل استخدام جيداً. ← الصورة J

⚠ خطر الصق الكهربائي!

- قبل التنظيف افصل القابس الكهربائي.
- إياك أن تغمر الجهاز الأساسي في مادة سائلة ولا أن تنظفها في ماكينة غسل الأطباق.
- لا تستخدم جهاز التنظيف بالبخار.

تنبيه هام!

- لا تستخدم المنظفات التي تحتوي على الكحول في تنظيف الماكينة.
- لا تستخدم أي أغراض معدنية حادة أو مدببة في التنظيف.
- لا تستخدم أي قماش جليخ أو منظفات سنفرة.
- يجب مراعاة عدم انحشار الأجزاء المصنعة من البلاستيك داخل ماكينة غسل الأواني، حيث إنه قد يطرأ من جراء ذلك تغييرت مستديمة على هيئتها!

منطقة تخزين الأسلاك

الجهاز مزود بدرج تخزين الكابلات. يمكن أن يتم بشكل مناسب ضبط طول كابل الشبكة من خلال إخراج أو إرجاع الكابل.

أنظمة الأمان

الجهاز مزود بأنظمة أمان مختلفة.

← «أنظمة الأمان» انظر صفحة ar-9

استخدام العدد

⚠️ خطر حدوث إصابات!

- يجب عدم إدخال قابس الجهاز في مقبس التغذية بالكهرباء إلا بعد أن يكون قد تم الانتهاء بالفعل من جميع الإعدادات اللازمة للبدء في العمل.
- في أثناء تشغيل الجهاز يجب عدم القيام بأي حال من الأحوال في الوعاء أو في فتحة الملاء.
- لا تقم بإجراء الأعمال إلا والغطاء مركب.
- قبل تحريك الذراع التراوحي أو تغيير الأدوات انظر إلى أن يتوقف المحرك.
- لأسباب تتعلق بالسلامة فقم بالضرورة بتركيب غطاء حماية المحرك على المحرك الأمامي والخلفي.

التحضير

- ضع الجهاز الأساسي على أرضية ناعمة ونظيفة وثابتة.
- اخلع كابل الشبكة بمقدار الطول المطلوب.
- استمر في الضغط على زر تحرير القفل والذراع المتراوح حتى النهاية.
- أدخل الغطاء، بحيث تكون فتحة التعبئة إلى الأمام، على المحرك الأساسي.
- ركب الوعاء. احرص عندئذ على مراعاة الفجوات في الجهاز الأساسي.
- أدر الوعاء في الاتجاه المعاكس لدوران عقارب الساعة إلى أن يثبت.

هام:

لا يمكن تشغيل الجهاز إذا لم يتم تركيب الوعاء بالشكل الصحيح.



← متواليات الصور F

1. وفقاً لمهمة التحضير المطلوبة اختر ما بين ذراع التقليل الحلزوني المرن الدوار أو المضرب الدوار أو كلاب العجين ← «أدوات عمل» انظر صفحة ar-4.
- أدخل الأداة حتى تستقر في المحرك الأساسي. غطاء الحماية يغطي المحرك.
2. يتم تعبئة المكونات المطلوب إعدادها في الوعاء.
3. استمر في الضغط على زر تحرير القفل والذراع المتراوح إلى أسفل إلى أن يثبت.

⚠️ انتبه إلى خطر الإصابة!

انزل الذراع التراوحي بحرص! احرص على مراعاة ألا تتعرض الأصابع أو الأيدي للانحصار.

استعمال الجهاز

4. أدخل قابس الجهاز في المقيس. اضبط المفتاح الدوار على الدرجة المرغوبة. توصيات السرعة: ← «أدوات عمل» انظر صفحة ar-4
5. استمر في معالجة الإضافات إلى أن يتم الوصول إلى النتيجة المرغوبة.
6. إدارة المفتاح الدوار إلى وضع O. انتظر إلى أن يتوقف المحرك. انزع القابس الكهربائي.
7. استمر في الضغط على زر تحرير القفل والذراع المتراوح حتى النهاية.
8. استمر في إدارة الوعاء في اتجاه عقارب الساعة، إلى أن يرتفع. يتم إخراج الوعاء.
9. اضغط على زر الطرد حتى تنفك الأداة. انزع أداة العمل من وحدة الإدارة.
10. اخلع الغطاء من المحرك.
11. من الأفضل إجراء التنظيف على الفور بعد الانتهاء من الاستخدام. ← «التنظيف والعناية» انظر صفحة ar-6

ملحوظة: يمكنك الاستعانة بأمثلة الاستخدام التي نقدمها لغرض التعرف على جهازك الجديد ووظائفه.

← «وصفات» انظر صفحة ar-7

توصيات السرعة

لخلط ومزج الإضافات المختلفة برفق (مثلاً خلط زلال البيض)	Ω
لتقليب وخلط الإضافات	1-2
لعجن العجائن الثقيلة باستخدام كلاب العجن	3
لتقليب وخفق الإضافات (مثلاً الكريمة المخفوقة) باستخدام ذراع التقليب الحلزوني المرنة الدوارة أو المضرب الدوار	5-7
غير مناسب لاستخدام الأدوات!	M

ضبط الدقيق للأدوات

الجهاز مضبوط من المصنع، بحيث يكاد المضرب الدوار يلامس أرضسة الوعاء، وهو ما يتيح إمكانية الخلط المثالي للإضافات معاً. إذا ما لامست الأدوات أرضية الوعاء أو كانت بعيدة عنها للغاية، فيمكن أن يتم تصحيح المسافة قليلاً. ← «الضبط الدقيق للأدوات» انظر صفحة ar-8



الذراع التراوحي

← الصورة C

يتم تحريك الذراع التراوحي إلى أعلى لغرض تركيب أو خلع أية أداة أو الوعاء. الذراع المتراوح مجهز بوظيفة «EasyArm Lift»، وهذه الوظيفة تدعم حركة الذراع المتراوح إلى أعلى.

الوعاء والغطاء

← الصورة D

يتم توريد الجهاز بوعاء خاص، يتم تركيبه بإحكام بالجهاز الأساسي من خلال التركيب والدوران. يتم تثبيت الغطاء على الذراع المتراوح وينفتح أوتوماتيكياً عند رفع الذراع المتراوح.

تركيب وخلع الأدوات

← الصورة E

الأدوات مزودة بأزرار طرد في غطاء الحماية، حيث تُستخدم لنزع الأدوات بسهولة.
تركيب الأداة: أدخل الأداة حتى تستقر في المحرك الأساسي. غطاء الحماية يغطي المحرك.
فك الأداة: اضغط على زري الطرد حتى تنفك الأداة. انزع أداة العمل من وحدة الإدارة.



مفتاح دوار

← الصورة B

يتم باستخدام المفتاح الدوار اختيار السرعة المرغوبة أو إطفاء الجهاز. في حال حدوث خطأ في استعمال الجهاز أو تفعيل أنظمة الحماية الإلكترونية أو ظهور عطل في الجهاز فلن يمكن إعادة تشغيل الجهاز مرة أخرى.

الإعدادات

M	التشغيل اللحظي بأقصى عدد لفات / سريع. احتفظ بالمفتاح للمدة المطلوبة.
O	الإيقاف / الإطفاء
Ω	وظيفة «الخلط» بأقل عدد لفات / بطيء للغاية
1...7	مستويات السرعة 1: عدد لفات منخفض / بطيء 7: أقصى عدد لفات / سريع

أدوات عمل

← الصورة A



ذراع التقليب الحلزوني المرنة الدوارة
يستخدم لتقليب العجين، مثل مثل أنواع العجين التي تعد بالتقليب أو خليط الموس. يستخدم لخلط مخفوق زلال البيض أو القشدة.



المضرب الدوار
يستخدم لخلق مخفوق زلال البيض والقشدة ولتقليب العجين الخفيف، مثل الكعكة الإسفنجية.



كلاب عجين

يستخدم لعجن العجائن الثقيلة (مثل العجين المخمر) ولخلط المكونات التي لا تحتاج إلى تقطيع (مثل الزبيب، ورفائق الشوكولاتة).

نظرة عامة

← الصورة A

الجهاز الرئيسي

1 مفتاح دوّار

a تدريج الضبط

2 زر تحرير القفل

3 الذراع التراوحي

4 المحرك الأساسي (أسود)

a فتحة استخدام العدد والأدوات

5 المحرك الأمامي (أصفر)

a الغطاء الواقى لوحدة الإدارة

6 المحرك الخلفي (أحمر)

a الغطاء الواقى لوحدة الإدارة

7 منطقة تخزين الأسلاك

8 فتحات الوعاء

وعاء

9 وعاء تقليب من فولاذ لا يصدأ

10 غطاء

a منفذ تعبئة

أدوات عمل

11 ذراع التقلب الحلزوني المرنة الدوارة *

a غطاء حماية مع أزرار طرد

12 المضرب الدوار

a غطاء حماية مع أزرار طرد

13 كلاب عجّين

a غطاء حماية مع أزرار طرد

* على حسب الطراز

ملحوظة: بحسب الطراز فإنه يتم توريد ماكينة

المطبخ الخاص مع المزيد من الكماليات.

قبل الاستخدام لأول مرة

قبل استخدام الجهاز الجديد، يجب إخراج محتوياته بالكامل وتنظيفها ثم فحصها.

تنبيه هام!

إياك أن تشغل جهازاً متضرراً!

■ أخرج الجهاز الأساسي وكل الكماليات من العبوة وتخلص من مواد التغليف الموجودة.

■ تأكد من اكتمال جميع الأجزاء ومن وجود أضرار ملحوظة. ← الصورة A

■ نظف جميع الأجزاء ثم جففها جيداً قبل الاستخدام الأولي.

← «التنظيف والعناية» انظر صفحة ar-6

القطع وعناصر الاستعمال

العلامات والرموز الملونة

المحركات تحمل ألواناً متنوعة (أسود وأصفر وأحمر). علامات التمييز اللونية هذه يمكن إيجادها أيضاً على الكماليات. لا تستخدم الكماليات إلا على المحرك الذي يحمل نفس اللون.

المحركات

← الصورة A

الجهاز به 3 محركات مختلفة.

المحرك الأساسي، أسود (4)

لغرض استخدام الأدوات أو استخدام الكماليات مع محرك زاوي.



المحرك الأمامي، أصفر (5)

لغرض استخدام الكماليات مع قطعة توصيل صفراء.



المحرك الخلفي، أحمر (6)

لغرض استخدام الكماليات مع قطعة توصيل حمراء.



الغطاء الواقى لوحدة الإدارة (5a و 6a)

لتغطية المحركات غير المستخدمة.

معلومات أخرى: ← «الكماليات» انظر

صفحة ar-10

- لا تستخدم العدد إلا إذا كان الوعاء مستخدمًا والغطاء مركبًا وأغطية الحماية عند التشغيل مركبة! عند استخدام الكماليات احرص على تركيب الوعاء والغطاء وغطاء الحماية عند التشغيل، كل بحسب تعليمات استخدامه!
- في أثناء تشغيل الجهاز يجب عدم القيام بأي حال من الأحوال بإدخال اليد في الوعاء أو في فتحة الملع. لا تقم بإدخال أية أياء (مثلًا ملعقة طهي) في الوعاء أو في فتحة الملع. احرص على إبعاد الأيدي والشعر والملابس والأوعية الأخرى عن الأجزاء الدوارة. بعد إيقاف تشغيل الجهاز فإن وحدة الإدارة تظل دائرة لبرهة قصيرة. يجب الانتظار حتى تكون وحدة الإدارة قد أصبحت في وضع السكون التام.
- لا تستخدم مطلقًا أوعية أو كماليات أو قطعتي كماليات في نفس الوقت. عند استخدام الملحقات التكميلية يجب مراعاة هذه التعليمات وتعليمات الاستخدام المرفقة بالملحق التكميلي المعني في كل حالة.
- عند استخدام ملحقات تكميلية احرص على مراعاة الرموز والعلامات الملونة المدونة على الكماليات والمحرك.

⚠ خطر الاختناق!

لا تدع الأطفال يلعبون بمواد التعبئة والتغليف للجهاز.

⚠ تنبيه هام!

- يُنصح بعدم ترك الجهاز دائرًا لمدة أطول مما هو لازم لصنع المواد الغذائية. لا تقم بتشغيله دون وجود خليط.
- يجب أن يكون سطح العمل في المتناول ومقاومًا للرطوبة وصلبًا ومستويًا وجافًا وذا حجم مناسب، تجنبًا للأضرار الناتجة عن الرذاذ وإتاحة العمل بسلاسة.

⚠ هام!

يجب تنظيف الجهاز جيدًا بعد كل استخدام له أو بعد طول فترة عدم الاستخدام.

← «التنظيف والعناية» انظر صفحة ar-6

المحتويات

ar-1	الاستعمال المطابق للتعليمات
ar-1	إرشادات الأمان المهمة
ar-3	نظرة عامة
ar-3	قبل الاستخدام لأول مرة
ar-3	القطع وعناصر الاستعمال
ar-5	استخدام العدد
ar-6	استخدام الملحقات التكميلية
ar-6	التنظيف والعناية
ar-7	وصفات
ar-8	الضبط الدقيق للأدوات
ar-9	أنظمة الأمان
ar-9	تعليمات مساعدة لإزالة الأعطال
ar-10	التخلص من الجهاز
ar-10	شروط الضمان
ar-10	الكماليات

نتقدم لكم بأصدق التهاني على شرائكم لهذا الجهاز الجديد من ماركة **Bosch**. وتجدون المزيد من المعلومات حول منتجاتنا في موقع الإنترنت الخاص بنا.

www.bosch-home.com

تخضع أجهزتنا للتطوير المستمر. ولذا فقد تختلف بعض الوظائف عما هو موجود في هذا الدليل. ففي هذه الحالة تفقد ما إذا كانت هناك نسخة أحدث لهذا الدليل متاحة على موقع الإنترنت الخاص بنا.

الاستعمال المطابق للتعليمات

هذا الجهاز مخصص للاستخدام المنزلي فقط. يجب عدم استخدام الجهاز إلا لمعالجة الكميات ولفترات التشغيل المعتادة في الأغراض المنزلية. لا تتجاوز الكميات المسموح بها.

← «وصفات» انظر صفحة ar-7

هذا الجهاز صالح ومناسب لتقليب وعجن وخفق مواد غذائية. لا يسمح باستخدام الجهاز في معالجة أي أشياء أو أجسام أو عناصر أخرى. عند استخدام أجزاء الملحقات التكميلية المعتمدة من قبل منتج الجهاز يصبح من الممكن استخدام الجهاز في تطبيقات أخرى. لا تستعمل إلا الأجزاء والكماليات الأصلية المصرح بها لتشغيل الجهاز. لا تستخدم مطلقاً قطع الكماليات لأجهزة أخرى. لا تستخدم الجهاز سوى في الأماكن الداخلية وفي درجة حرارة الغرفة، وعلى ارتفاع أقل من 2000 متر فوق مستوى سطح البحر.

إرشادات الأمان المهمة

يرجى قراءة هذه الإرشادات بعناية، والتصرف بناءً على ذلك ثم الحفاظ عليها! عند نقل الجهاز للغير يجب إرفاق هذا الدليل معه. عدم الالتزام بتطبيق التعليمات الخاصة بالاستخدام الصحيح للجهاز يترتب عليه عدم تحمل منتج الجهاز لأي مسؤولية عن الأضرار الناتجة من جراء ذلك. يُسمح باستخدام هذا الجهاز من قِبَل الأشخاص الذين يعانون من نقص في القدرات الجسدية أو الحسية أو العقلية أو الأشخاص الذين لديهم قصور في الخبرة أو المعرفة شريطة أن يتم مراقبتهم أو توجيههم إلى كيفية الاستخدام الآمن للجهاز مع التأكد من إدراكهم للأخطار المرتبطة بذلك. أما الأطفال فيجب إبعادهم عن الجهاز وعن توصيلاته الكهربائية، ولا يُسمح لهم بتشغيل الجهاز. لا يجوز للأطفال العبث بالجهاز. أعمال التنظيف وصيانة المستعمل لا يسمح بأن يقوم بها الأطفال.

⚠️ خطر الصق الكهربائي وخطر الحريق!

- ينبغي توصيل الجهاز فقط بمقبس مركب بطريقة سليمة ومزود بوصلة تأريض على أن تكون شبكة الكهرباء ذات تيار متردد. تأكد من أن نظام أسلاك الحماية الأرضية الخاص بتركيبات المنزل الكهربائي مركباً وفقاً للوائح المعنية.
- يجري توصيل وتشغيل الجهاز بالتيار الكهربائي فقط طبقاً للبيانات الموضحة على لوحة المواصفات الفنية. كما يجري استخدام الجهاز فقط إذا لم تكن هناك أضرار قد لحقت به أو بسلك التوصيل الكهربائي الخاص به. لا يُسمح بإجراء إصلاحات على الجهاز، كاستبدال سلك التوصيل الكهربائي التالف، إلا من قِبَل مركز خدمة العملاء الخاص بنا، وذلك من أجل تجنب المخاطر.
- لا توصل الجهاز بالمفاتيح الكهربائية التلقائية أو بمقابس التحكم عن بُعد. احرص على مراقبة الجهاز دائماً أثناء تشغيله!
- لا تضع الجهاز على سطح ساخن أو بالقرب منه، مثل صفيحة الموقد. لا تجعل سلك التوصيل الكهربائي يتلامس مع أجزاء ساخنة ولا تسحبه على حواف حادة.
- لا تغمر الجهاز الأساسي أبداً في المياه، ولا تضعه في آلة غسل الأطباق. لا تستخدم جهاز التنظيف بالبخار. لا تستعمل الجهاز ويداك مبتلئان.
- يجب فصل الجهاز من مصدر الطاقة دوماً بعد كل استخدام، في حالة انعدام الإشراف، أو قبل التجميع، أو التفكيك، أو التنظيف، أو في حالة ظهور أخطاء على الجهاز.

⚠️ خطر حدوث إصابات!

- قبل تغيير ملحقات تكميلية أو أجزاء إضافية يتم تحريكها أثناء التشغيل يلزم دائماً إيقاف تشغيل الجهاز وفصله عن شبكة التغذية بالتيار الكهربائي.
- عند إنزال الزراع المتراوح لا تمد يدك إلى داخل العلبة منعاً لتعرض الأصابع أو الأيدي للانحصار. يجب عدم تغيير وضع الزراع المتراوح أثناء وجود الجهاز في وضع التشغيل.

Kundendienst – Customer Service

DE Deutschland, Germany

BSH Hausgeräte Service GmbH
Zentralwerkstatt für kleine Hausgeräte
Trautskirchener Strasse 6-8
90431 Nürnberg

Online Auftragsstatus, Filterbeutel-
Konfigurator und viele weitere Infos unter:
www.bosch-home.com

Reparaturservice, Ersatzteile & Zubehör,
Produkt-Informationen:
Tel.: 0911 70 440 040
<mailto:Kleingeraete@bshg.com>

AE United Arab Emirates, الإمارات العربية المتحدة

BSH Home Appliances FZE
Round About 13, Plot Nr MO-0532A
Jebel Ali Free Zone - Dubai
Tel.: 04 881 44 01*

<mailto:service.uae@bshg.com>
www.bosch-home.com/ae

*Sun-Thu 8am to 5pm (exclude public holidays)

AL Republika e Shqipërisë, Albania

Elektro-Service sh.p.k
Rruga Kasem Shima, Kodi postar-1050
Prane Ures Mezezit
1023 Tirane

Tel.: 4 227 8130; -131
<mailto:info@elektro-servis.com>

EXPERT Service

Rruga e Kavajes,
Kulla B Nr 223/1 Kati I
1023 Tirane
Tel.: 4 480 6061; 4 227 4961
Cel: +355 069 60 45555
<mailto:info@expert-servis.al>

AM Armenia, Հայաստան

ZIG ZAG LLC
Charenci str. 25
Yerevan 375025
Tel.: 010 55 60 10
<mailto:service@zigzag.am>
www.zigzag.am

AT Österreich, Austria

BSH Hausgeräte Gesellschaft mbH
Werkskundendienst für Hausgeräte
Quellenstrasse 2a
1100 Wien

Online Reparaturannahme, Ersatzteile und
Zubehör und viele weitere Infos unter:
www.bosch-home.at

Reparaturservice, Ersatzteile & Zubehör,
Produktinformationen
Tel.: 0810 550 511*

<mailto:vie-stoerungsannahme@bshg.com>
*Wir sind an 365 Tagen von 07:00 bis 22:00 Uhr
für Sie erreichbar.

AU Australia

BSH Home Appliances Pty. Ltd.
Gate 1, 1555 Centre Road
Clayton, Victoria 3168
Tel.: 1300 369 744*

<mailto:customersupport.au@bshg.com>
www.bosch-home.com.au

*Mon-Fri 24 hours

AZ Azərbaycan Respublikası, Azerbaijan

Baku Service Company MMC
Azadliq Pr. 116
Baku

Tel.: 12 530 90 35
<mailto:Info@bakuservice.az>
www.ser-cen.az

Yurd Service MMC
50, Bakikhanov Str.
Baku, AZ1007
Tel.: 12 480 33 01
<mailto:info-service@yurd.az>
www.yurd.az

Optimal Elektronika MMC
Hasanoghlu 7B
Baku, AZ1072
Tel.: 12 954
<mailto:STMS@optimal.az>
www.optimal.az

BA Bosna i Hercegovina, Bosnia-Herzegovina

"HIGH" d.o.o.
Gradačacka 29b
71000 Sarajevo
Tel./Fax: 033 21 35 13
<mailto:centralniservis@yahoo.com>

BE Belgique, België, Belgium

BSH Home Appliances S.A. - N.V.
Rue Picard 7, box 400,
Picardstraat 7, box 400
1000 Bruxelles – Brussel
Tel.: 02 475 70 01
<mailto:bru-repairs@bshg.com>
www.bosch-home.be

BG Bulgaria

BSH Domakinski Uredi Bulgaria EOOD
Business center FPI, floor 5,
Cherni vrah Blvd. 51B
1407 Sofia
Tel.: 0700 208 17
<mailto:informacia.servis-bg@bshg.com>
www.bosch-home.bg

BH Bahrain, مملكة البحرين

Khalaifat Est.
BLD 898, R 533, TASHAN 405
Manama
Tel.: 01 740 05 53*
<mailto:service@khalaifat.com>
*Sat-Thu 7am to 5pm (exclude public holidays)

BY Belarus, Беларусь

ООО "БСХ Бытовая техника"
tel.: 495 737 2961
<mailto:mok-kdhl@bshg.com>

CA Canada

BSH Home Appliances Ltd.
Tel.: 800 944 2904
<mailto:bosch-canada-questions@bshg.com>
www.bosch-home.com/us

CH Schweiz, Suisse, Svizzera, Switzerland

BSH Hausgeräte AG
Bosch Hausgeräte Service
Fahrweidstrasse 80
8954 Geroldswil
Reparaturservice, Ersatzteile & Zubehör,
Produktinformationen
Tel.: 0848 888 200
<mailto:ch-service@bshg.com>
<mailto:ch-spareparts@bshg.com>
www.bosch-home.ch

CN China, 中国

BSH Home Appliances Service Jiangsu Co. Ltd.
19F, Jinling Asia Pacific Tower,
No.2 Hanzhong Road, Gulou District,
210005 Nanjing, Jiangsu Province
Service Tel.: 400 8855 888*
<mailto:careline.china@bshg.com>
www.bosch-home.cn
*phone rate depends on the network used

CY Cyprus, Κύπρος

BSH Ikiakes Syskeves-Service
39, Arh. Makaariou III Str.
2407 Egomi/Nikosia (Lefkosia)
Tel.: 777 78 007
<mailto:EGO-CYCustomerService@bshg.com>

CYN Turkish Rep. Of North Cyprus

Argo Limited Company
37 Osman Paşa Cad. K. Çitlik
Lefkoşa
Tel.: 0228 40 70
<mailto:argas.teknik@yar-group.com>
Semson Ticaret Sti. Ltd.
Bedrettin Demirel Cad. no 17
Girne
Tel.: 0816 04 94
<mailto:m.defterali@ercantangroup.com>

CZ Česká Republika, Czech Republic

Více informací (např. záruční podmínky,
prodloužená záruka aj.), naleznete na
webových stránkách www.bosch-home.com/cz/
nebo nás kontaktujte na +420 251 095 511

BSH domácí spotřebiče s.r.o.
Radiická 350/107c

158 00 Praha 5
Přijem oprav
Tel.: +420 251 095 043
<mailto:opravy@bshg.com>

DK Danmark, Denmark

BSH Hvidevarer A/S
Telegrafvej 4
2750 Ballerup
Tel.: 44 89 80 18
<mailto:BSH-Service.dk@bshg.com>
www.bosch-home.dk

EE Eesti, Estonia

Reneki Kaubanduse OÜ
Tammisaare tee 134B (Euronicsi kaupluses)
12918 Tallinn
Tel.: 0651 2222
<mailto:klienditeenindus@renek.ee>
www.renek.ee

Eliser OÜ
Mustamäe tee 24
10621 Tallinn
Tel.: 0665 0090

<mailto:hooldus@eliser.ee>
www.kodumasinat-remont.ee

ES España, Spain

BSH Electrodomésticos España S.A.
Servicio Oficial del Fabricante
Parque Empresarial PLAZA,
C/ Manfredonia, 6
50197 Zaragoza
Tel.: 976 305 713
<mailto:CAU-Bosch@bshg.com>
www.bosch-home.es

FI Suomi, Finland

BSH Kodinkoneet Oy
Itälähdenkatu 18 A, PL 123
00201 Helsinki
Tel.: 0207 510 705*
<mailto:Bosch-Service-FI@bshg.com>
www.bosch-home.fi
*Soittajahinta on kiinteästä verkosta ja matkapu-
helimestä 8,35 snt/puh + 16,69 snt/min.

FR France

BSH Electroménager S.A.S.
 Service Après-Vente
 26 ave Michelet – CS 90045
 93582 SAINT-OUEN cedex
 Service interventions à domicile:
 01 40 10 11 00

Service Consommateurs:

0 892 698 010 

Service Pièces Détachées et
 Accessoires:

0 892 698 009 

mailto:serviceconsommateur.fr@
 bosch-home.com
 www.bosch-home.com/fr

GB Great Britain

BSH Home Appliances Ltd.
 Grand Union House
 Old Wolverton Road
 Wolverton

Milton Keynes MK12 5PT

To arrange an engineer visit, to order spare
 parts and accessories or for product advice
 please visit

www.bosch-home.co.uk
 or call Tel.: 0344 892 8979*
 *Calls are charged at the basic rate, please check with
 your telephone service provider for exact charges.

GE Georgia, საქართველო

ELIT Service Ltd.
 Vake-Saburtalo district,
 Intersection of Al. Kazbegi ave.
 and Kavtaradze Str. 0186
 Kavtaradze str. 1
 Tbilisi
 Tel.: 32 300 020
 mailto:info@es.ge

GR Greece, Ελλάδα

BSH Ikiakes Siskeves A.B.E.
 Central Branch Service
 17 km E.O. Athinon-Lamias & Potamou 20
 14564 Kifisia
 Τηλέφωνο: 210 4277 500; -701
 mailto:nkf-CustomerService@bshg.com
 www.bosch-home.gr

HK Hong Kong, 香港

BSH Home Appliances Limited
 香港新界荃灣青山公路388號中環大廈23樓07室
 Unit 07, 23/F, CDW Building,
 388 Castle Peak Road,
 Tsuen Wan, New Territories,
 Hong Kong
 Tel.: 2626 9655 (HK)
 Toll free 0800 863 (Macao)
 mailto:bosch.hk.service@bshg.com
 www.bosch-home.com.hk

HR Hrvatska, Croatia

BSH kućanski uređaji d.o.o.
 Ulica grada Vukovara 269F
 10000 Zagreb
 Tel.: 01 5520 888
 mailto:informacije.servis-hr@bshg.com
 www.bosch-home.com/hr

HU Magyarország, Hungary

BSH Háztartási Készülék Kereskedelm Kft.
 Árpád fejedelem útja 26-28
 1023 Budapest
 Call Center: +06 80 200 201
 mailto:BSH-szerviz@bshg.com
 www.bosch-home.com/hu

IE Republic of Ireland

BSH Home Appliances Ltd.
 M50 Business Park
 Ballymount Road Upper
 Walkinstown
 Dublin 12
 To arrange an engineer visit, to order spare parts
 and accessories or for product advice please call
 Tel.: 01450 2655*
 www.bosch-home.ie

*Calls are charged at the basic rate, please check with
 your telephone service provider for exact charges.

IL Israel

C/S/B/ Home Appliance Ltd.
 1, Hamasger St.
 North Industrial Park
 Lod, 7129801
 Tel.: 08 9777 222
 mailto:csb-serv@csb-ltd.co.il
 www.bosch-home.co.il

IN India, Bhārāt, भारत

BSH Household Appliances Mfg. Pvt. Ltd.
 Arena House, Main Bldg, 2nd Floor,
 Plot No. 103, Road No. 12,
 MIDC, Andheri East
 Mumbai 400 093
 Toll Free 1800 266 1880*
 www.bosch-home.com/in
 *Mon-Sat 8am to 8pm (exclude public holidays)

IS Iceland

Smith & Norland hf.
 Noatuni 4
 105 Reykjavik
 Tel.: 0520 3000
 www.sminor.is

IT Italia, Italy

BSH Elettrodomestici S.p.A.
 Via. M. Nizzoli 1
 20147 Milano (MI)
 Tel.: 02 412 678 100
 mailto:info.it@bosch-home.com
 www.bosch-home.com/it

JO Jordan, الأردن

Diab Qawasmi & Sons Co.
 Khaled Ben Al-Waleed Street,
 Jabal Al Hussein (11121),
 P.O. Box 212292
 Amman
 Tel.: 06 465 8505, -2650
 Tel.: 79 110 3430
 mailto:boschjo@yahoo.com

KG Kyrgyzstan, Кыргыз Республикасы

OcOO Alfa Systems
 Jibek Jolu str. 40
 Bishkek
 Tel.: 0702 98 53 53
 mailto:alfas-service@mail.ru

KR Republic Korea, Daehan Minguk, 대한민국

Empel Co. Ltd.
 1201 ACE High Tech City 1 Building
 775 Gyeongin-ro Youngdeungpo-gu
 Seoul 07299 South Korea
 Tel.: 1899 4636
 mailto:hsshim@empel.co.kr

KZ Kazakhstan, Қазақстан

BSH Home Appliances LLP
 Dostyk 117/6,
 Business Center "Khan Tengri"
 Almaty
 Hotline: 5454*
 mailto:ALA-Service@bshg.com
 *Toll free from mobile only

LB Lebanon, لبنان

Teheini, Hana & Co.
 Boulevard Dora 4043 Beyrouth
 P.O. Box 90449
 Jdeideh, 1202 2040
 Tel.: 01 255 211
 mailto:Info@tehini-hana.com

LT Lietuva, Lithuania

UAB "AG Service"
 R. Kalantos g. 32
 52494 Kaunas
 Tel.: +370 (8) 700 556 55
 mailto:servisas@agservice.lt
 www.agservice.lt

Baltic Continent Ltd.

Lukšio g. 23
 09132 Vilnius
 Tel.: +370 (8) 700 555 95
 mailto:info@balticcontinent.lt
 www.balticcontinent.lt

UAB Emtoservis

Savanorių pr. 1 (Centrinė būstinė)
 03116 Vilnius
 Tel.: +370 (8) 700 447 24
 mailto:svc@emtoservis.lt
 www.emtoservis.lt

LU Luxembourg

BSH électroménagers S.A.
 13-15, ZI Breedeweues
 1259 Senningerberg
 Tel.: 26 349 811
 Reparaturen: lux-repair@bshg.com
 Ersatzteile: lux-spare@bshg.com
 www.bosch-home.com/lu

LV Latvia, Latvija

SIA "General Serviss"
 Bulļņu iela 70c
 1067 Riga
 Tel.: +371 6742 5232
 mailto:info@serviscentrs.lv
 www.serviscentrs.lv

SIA Koroso
 Vestienes iela 2
 1004 Riga
 Tel.: +371 2200 4203
 mailto:servis@koroso.lv
 www.koroso.lv

EMTA Serviss SIA NEU

Katlakalna 1
 1073 Riga
 Tel.: +371 6602 0338
 mailto:info@emta.lv
 www.emta.lv

Sia Elektronika-Serviss

Tadaiķu iela 4
 1004 Riga
 Tel.: +371 6771 7060
 mailto:serviss@elektronika.lv
 www.elektronika.lv

MD Moldova

S.R.L. "Rialto-Studio"
 Площадь Дмитрия Кантемира, 1, этаж 3,
 2069 Кишинев
 тел.: (37322) 84 00 50, 84 00 54
 mailto:service@rialto.md

ME Crna Gora, Montenegro

Elektronika komerc
 Oktobarske revolucije 129
 81000 Podgorica
 Tel./Fax: 020 674 631
 Mobil: 069 324 812
 mailto:ekobosch.servis@t-com.me

MK Macedonia, Македония

GORENEC
Jane Sandanski 69 lok. 3
1000 Skopje
Tel.: 02 2454 600
Mobil: 070 233 689
mailto:gorenac@yahoo.com

MT Malta

Oxford House Ltd.
Notabile Road
Mriehel BKR 14
Tel.: 021 442 334
www.oxfordhouse.com.mt

MV Raajjeyge Jumhooriyyaa, Maldives

Lintel Investments and
Management Services Pvt. Ltd.
Ma. Maadheli, Majeedhee Magu
Malé
Tel.: 03 010 200
mailto:mohamed.zuhuree@intel.com.mv
www.intel.com.mv

NL Nederlande, Netherlands

BSH Huishoudapparaten B.V.
Taurusavenue 36
2132 LS Hoofddorp
Storingsmelding/Onderdelenverkoop:
Tel.: 088 424 4010
mailto:bosch-contactcenter@bshg.com
mailto:bosch-onderdelen@bshg.com
www.bosch-home.nl

NO Norge, Norway

BSH Husholdningsapparater A/S
Gresensvingen 9
0661 Oslo
Tel.: 22 66 05 54
mailto:bosch-service-NO@bshg.com
www.bosch-home.no

NZ New Zealand

BSH Home Appliances Ltd.
Level 3, Air NZ Building,
Smales Farm Business Park
74 Taharua Road, Takapuna
Auckland 0622
Tel.: 0800 245 700*
mailto:aftersales.nz@bshg.com
www.bosch-home.co.nz
*Mon-Fri 8.30am to 5pm (exclude public holidays)

PK Pakistan, پاکستان

MEGA Home Appliances
Plaza 46-A, Commercial Sector XX,
Phase 3, DHA
Lahore
Tel.: 0800-BOSCH (26724)*
Tel.: 42 371 32 682-5 Ext: 8005*
mailto:customer.care@megahome.pk
www.megahome.pk
*Mon-Sat 9am to 6pm (exclude public holidays)

PL Polska, Poland

BSH Sprzęt Gospodarstwa
Domowego sp. z o.o.
Al. Jerozolimskie 183
02-222 Warszawa
Tel.: +48 42 271 5555
mailto:Serwis.Fabryczny@bshg.com
www.bosch-home.pl

PT Portugal

BSPH Electrodomésticos,
Sociedade Unipessoal, Lda.
Rua Alto do Montijo, nº 15
2790-012 Carnaxide
Tel.: 214 250 730
mailto:bosch.electrodomesticos.pt@bshg.com
www.bosch-home.pt

RO România, Romania

BSH Electrosanctie srl.
Sos. Bucuresti-Ploiesti,
nr. 19-21, sect.1
13682 Bucuresti
Tel.: 021 203 9748
mailto:service.romania@bshg.com
www.bosch-home.ro

RU Russia, Россия

ООО «БСХ Бытовые Приборы»
Сервис от производителя
Малая Калужская, 15
119071 Москва
Tel.: 8 (800) 200 29 61
mailto:hotlineru@bshg.com
www.bosch-home.com

SA Kingdom Saudi Arabia, المملكة العربية السعودية

Abdul Latif Jameel Electronics and
Airconditioning Co. Ltd.
BOSCH Service centre, Kilo 5 Old Makkah Road
(Next to Toyota), Jamiah Dist.,
P.O. Box 7997
Jeddah 21472
Tel.: 800 127 9999*
mailto:ALJECC8@ALJ.COM
www.aljelectronics.com.sa
*Sat-Thu 8am to 11pm (exclude public holidays)

SE Sverige, Sweden

BSH Home Appliances AB
Landsvägen 32
169 29 Solna
Tel.: 0771 197 000
mailto:Bosch-Service-SE@bshg.com
www.bosch-home.se

SG Singapore, 新加坡

BSH Home Appliances Pte. Ltd.
38C Jalan Pemimpin, #01-01
Singapore 577180
Tel.: 6751 5000*
mailto:bshsgp.service@bshg.com
www.bosch-home.com.sg
*Mon-Fri 9am to 6pm, Sat 9am to 1pm
(exclude public holidays)

SI Slovenija, Slovenia

BSH Hišni aparati d.o.o.
Litostrojska 48
1000 Ljubljana
Tel.: 01 5830 700
mailto:informacije.servis-slo@bshg.com
www.bosch-home.com/si

SK Slovensko, Slovakia

Viac informácií (napr. záručné
podmienky, predĺžená záruka a i.) nájdete
nawebových
ránkach www.bosch-home.com/sk/ alebo
nás kontaktujte na +420 251 095 511

BSH domácí spotřebiče s.r.o.
organizačná zložka Bratislava
Trnavská cesta 50
821 02 Bratislava
Prijem opráv
Tel.: +421 238 106 115
mailto:opravy@bshg.com

TH Thailand, ราชอาณาจักรไทย

BSH Home Appliances Limited
Ital Thai Tower, 2034/31-39, 1st floor,
New Petchburi Road
Bangkapi, Huay Kwang
Bangkok, 10310
Tel.: 02 495 2424*
www.bosch-home.com/th
*Mon-Sat 8am to 6pm (exclude public holidays)

TJ Tadschikistan, Ҷумҳурии Тоҷикистон

P.E. Suhrob Muhtidinov
Shamsi street no: 67/A
Dushanbe
Tel.: 091 867 80 43
mailto:sino2003@list.ru
Vostok Co. Ltd.
Yakkacinarskaya street No: 144/4
Dushanbe
Tel.: 44 600 78 72
mailto:Lola.Mirzoeva@vostok.tj
www.volna.tj

TM Türkmenistan, Turkmenistan

Bayram Anna Yuryewna
Stariya marka, Atabeyeva str.
Spectrum mağaza
Ashgabat
Tel.: 012 26 94 16
mailto:steptr@mail.ru

TR Türkiye, Turkey

BSH Ev Aletleri Sanayi
ve Ticaret A.S.
Fatih Sultan Mehmet Mahallesi
Balkan Caddesi No: 51
34771 Ümraniye, İstanbul
Tel.: 0 216 444 6333*
mailto:careline.turkey@bshg.com
www.bosch-home.com/tr
*Çağrı merkezini sabit hatlardan aramanın bedeli
şehir içi ücretlendirme, Cep telefonlarından ise
kullanılan tarifeyle göre değişiklik göstermektedir

TW Taiwan, 台灣

我們期盼您不斷的鼓勵與指導，
任何諮詢或服務需求，歡迎洽詢客服專線
BSH Home Appliances Private Limited
台北市內湖區洲子街80號11樓
11F., No.80, Zhouzi St., Neihu Dist.
Taipei City 11493
Tel.: 0800 368 888
mailto:bshstzn-service@bshg.com
www.bosch-home.com.tw

UA Ukraine, Україна

ТОВ "БСХ Побутова Техніка"
тел.: 0 800 300 152*
mailto:BSH-serviceua@bshg.com
www.bosch-home.com.ua
*Безкоштовна Інфо-Лінія Пн-Пт з 9.00 до 18.00

UZ 'zbekiston Respublikasi, Republic of Uzbekistan

Elektronik Magnat
Beruni street No: 5/6
Tashkent
Tel.: 712 156 333
mailto:magnat.service.uzb@gmail.com

XK Kosovo

Service-General SH.P.K.
rr.Magjistralla Ferizaj Prishtine
70000 Ferizaj
Tel.: 00381 (0) 290 330 723
mailto:servicegeneral527@gmail.com

XS Srbija, Serbia

BSH Kućni aparati d.o.o.
Milutina Milankovića br. 9ž
11070 Novi Beograd
Tel.: 011 353 70 08
mailto:informacije.servis-sr@bshg.com
www.bosch-home.rs

ZA South Africa

BSH Home Appliances (Pty) Ltd.
96 Fifteenth Road, Randjespark
1685 Midrand - Johannesburg
Tel.: 086 002 6724
mailto:bsh@iopen.co.za
mailto:applianceserviceza@bshg.com
www.bosch-home.com/za



Thank you for buying a Bosch Home Appliance!

Register your new device on MyBosch now and profit directly from:

- **Expert tips & tricks for your appliance**
- **Warranty extension options**
- **Discounts for accessories & spare-parts**
- **Digital manual and all appliance data at hand**
- **Easy access to Bosch Home Appliances Service**

Free and easy registration – also on mobile phones:

www.bosch-home.com/welcome

BOSCH
HOME APPLIANCES
SERVICE

Looking for help? You 'll find it here.

Expert advice for your Bosch home appliances, need help with problems or a repair from Bosch experts.

Find out everything about the many ways Bosch can support you:

www.bosch-home.com/service

Contact data of all countries are listed in the attached service directory.

Robert Bosch Hausgeräte GmbH

Carl-Wery-Straße 34

81739 München

GERMANY

www.bosch-home.com



8001205906

(001209)