



BOSCH



Register your
new device on
MyBosch now and
get free benefits:
[bosch-home.com/
welcome](https://www.bosch-home.com/welcome)

ErgoMixx and MaxoMixx Fresh Vacuum System

MS6..
MS8..

MSM6..
MSM8..

MSZV6FS1
MSZV8FS1

MSZV6FSG1

MSZV6FSG2

[hu] Használati útmutató



<https://digitalguide.bsh-group.com?mat-no=8001232033>



[hu] Olvassa be a QR-kódot vagy keresse fel a weboldalt a kibővített használati utasítás megnyitásához. Ott kiegészítő információkat talál a készülékkel vagy tartozékkal kapcsolatban.

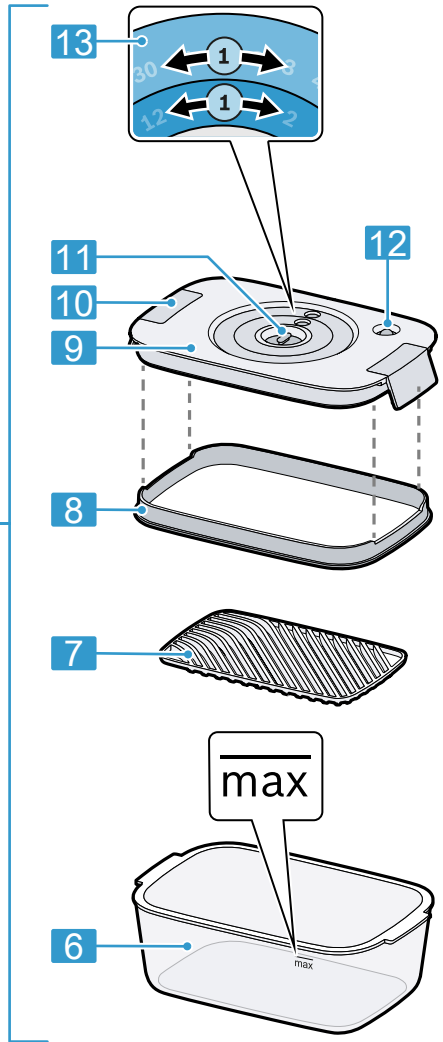
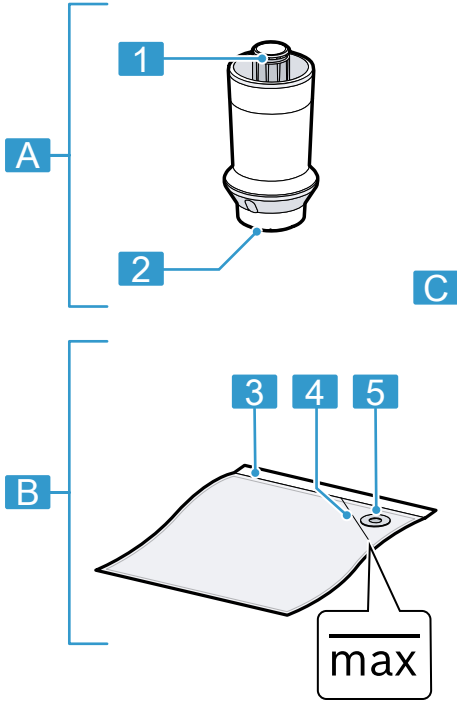

1

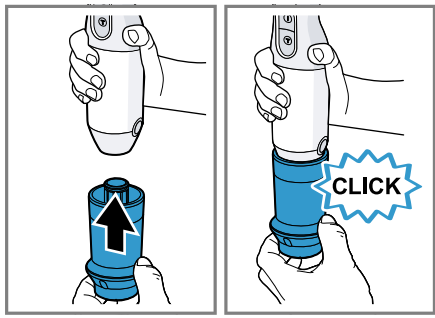

2

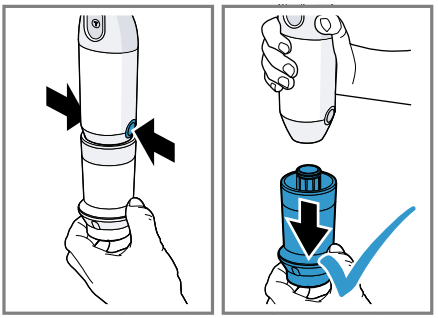

3

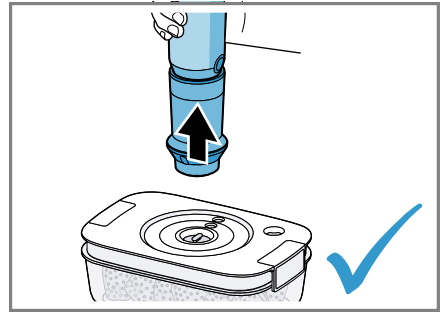
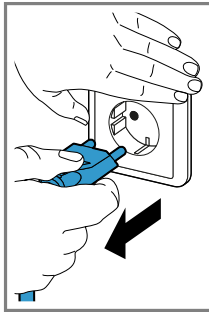
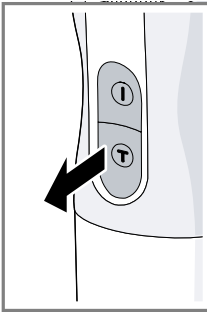
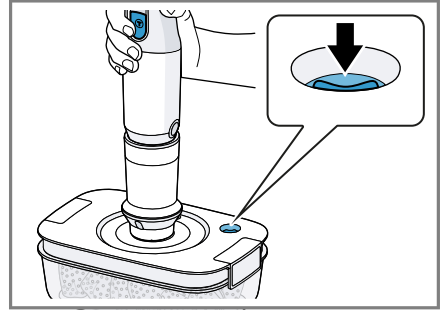
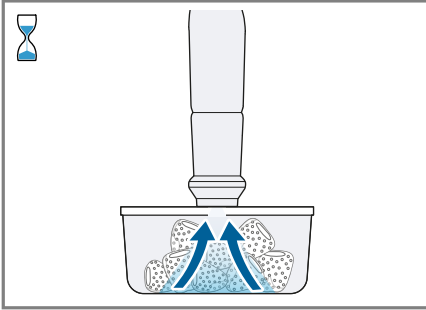
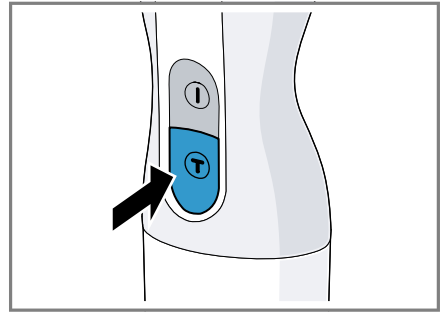
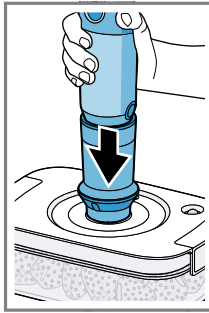
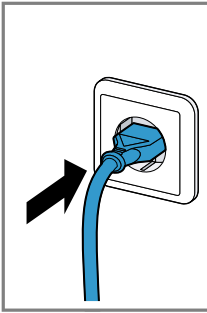
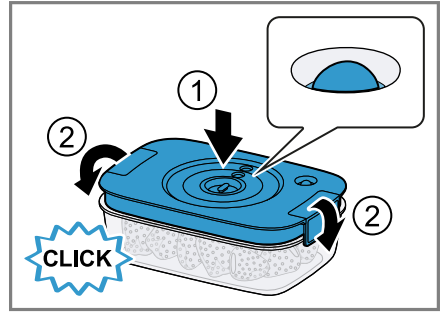
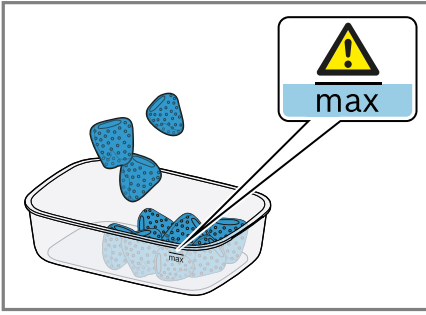

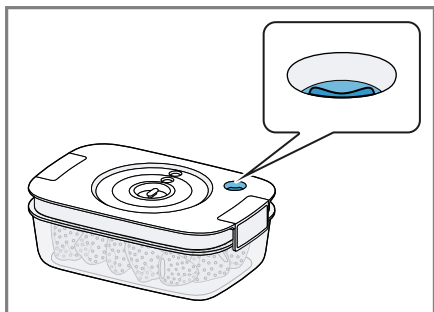

12

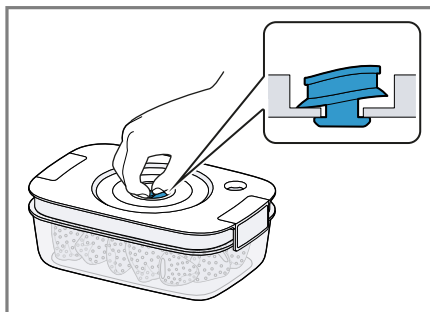

13

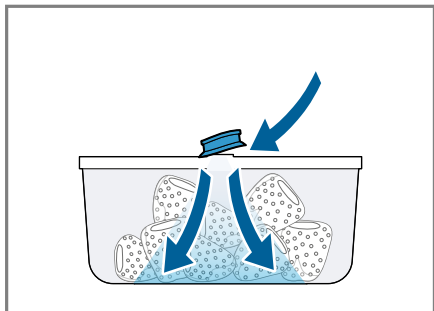

14

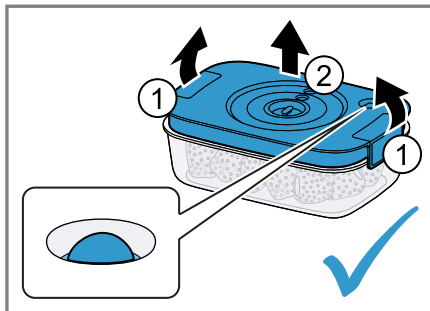

15

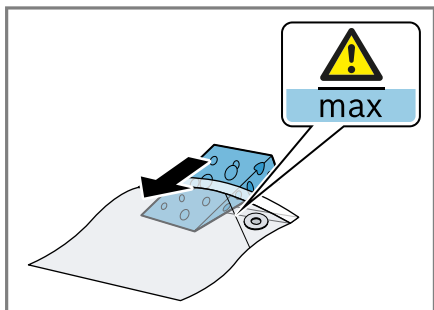

16

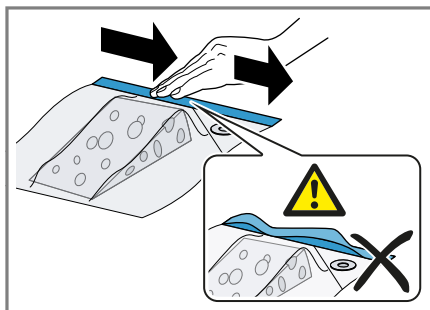

17

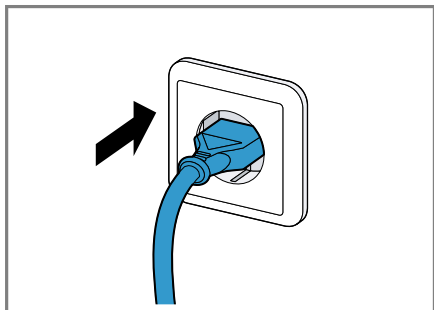

18

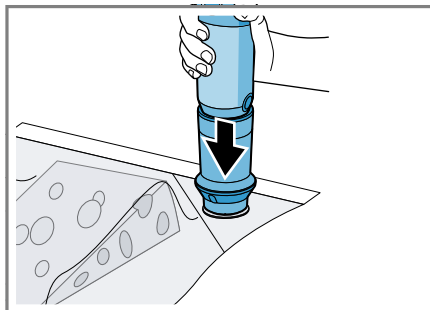

19

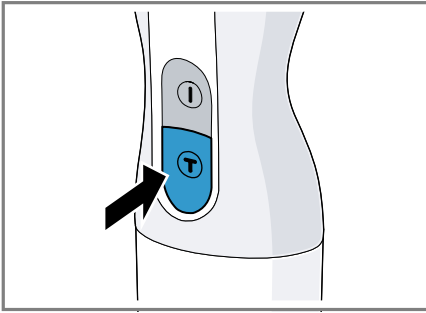

20

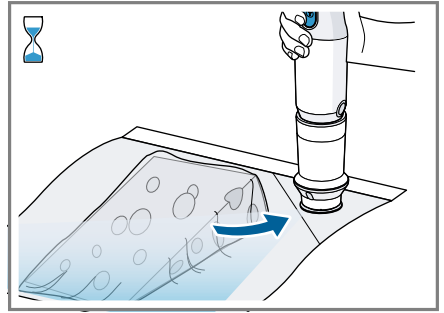

21

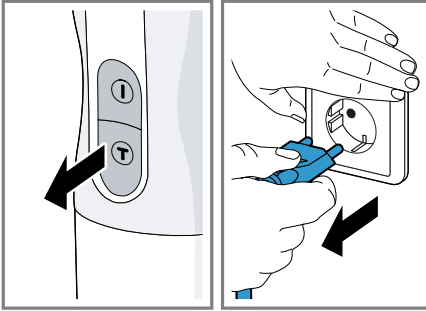

22

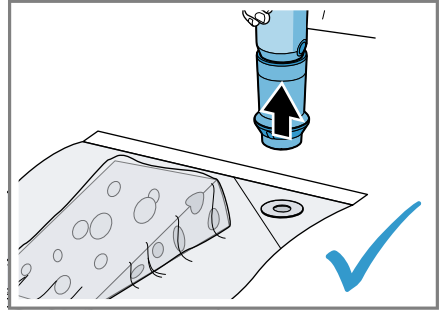

23

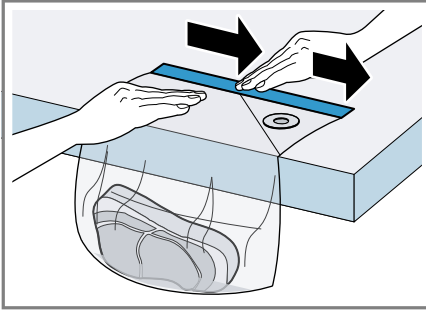

24

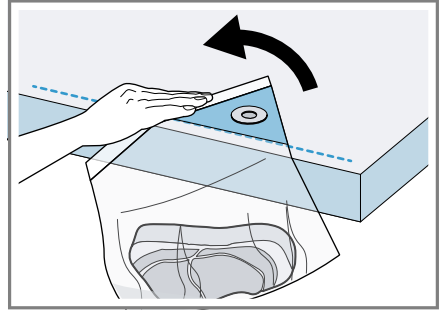



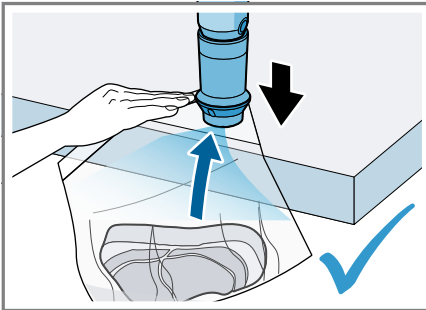

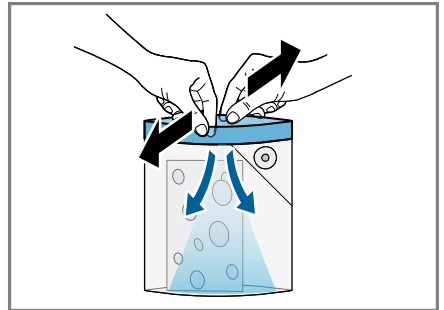

25



26



27

					
	✓	✗	✗	✗	✗
	✓	✓	✓	✓	✓

28

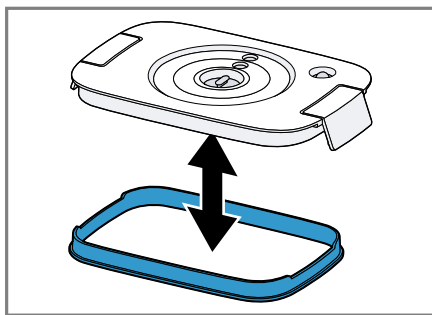

29

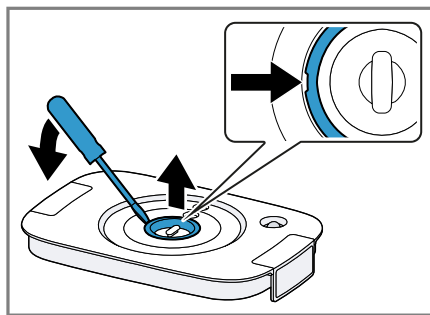

30

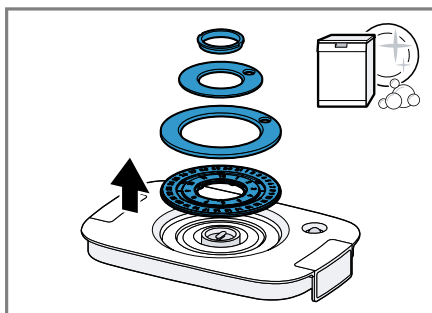

31

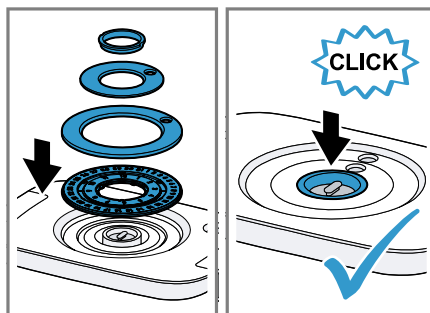

32

Biztonság

- Gondosan olvassa el ezt az útmutatót.
- Vegye figyelembe az alapgép utasításában foglaltakat.

A tartozékokat csak:

- ErgoMixx / MaxoMixx botmixerrel.
- a jelen használati útmutatóban leírt alkalmazási módokra.

A mikrohullámú sütőben történő használat előtt vegye le az edény fedelét, vagy pedig nyissa ki a zacskót.

Az üvegből készült tárolóedények $-18\text{ }^{\circ}\text{C}$ és $250\text{ }^{\circ}\text{C}$ közötti hőmérséklet-tartományra alkalmasak.

A tritánból készült tárolóedények, a csepegtető rácsok és a cipzáras vákuumtasakok $-18\text{ }^{\circ}\text{C}$ és $85\text{ }^{\circ}\text{C}$ közötti hőmérséklet-tartományra alkalmasak.

Mikrohullámú sütőben a tritánból készült tárolóedényben vagy cipzáras vákuumtasakban lévő élelmiszer legfeljebb 90 másodpercig legfeljebb 900 watton melegíthető.

- ▶ A tartozékot csak álló meghajtás mellett és áramtalanított (konnektorból kihúzott) készülékre tegye fel és vegye le.
- ▶ A forró edényt ne tegye vízbe. Hagyja az edényt lassan kihűlni.
- ▶ Tartsa be a konyhai higiénias szabályokat. Minden összetevőnek higiéniai szempontból kifogástalannak kell lennie.
- ▶ Az élelmiszereket vákuumozás előtt mindig hagyja kihűlni.
- ▶ Tárolás után is ellenőrizze az élelmiszerek minőségét. Ne használjon fel kétes minőségű élelmiszereket.
- ▶ Ne használja újra a nyers hús, nyers hal vagy nyers baromfi tárolására használt tasakokat.
- ▶ Gyermekektől tartsa távol a cipzáras vákuumtasakot.
- ▶ Ne engedje, hogy gyermekek játsszanak a cipzáras vákuumtasakkal.

Dologi károk elkerülése

- ▶ A vákuumpumpát soha ne merítse folyadékba, és ne tisztítsa folyó vízben vagy mosogatógépben.
- ▶ Soha ne érintse meg a tömítőelemeket éles, hegyes vagy fémes tárgyakkal.

Áttekintés

→ Ábra 

A	Vákuumpumpa
B	Cipzáras vákuumtasak ¹
C	Tárolóedény ¹
1	Csatlakozó az alapgép számára
2	Vákuumszelep
3	Cipzár

¹ Modelltől függően

4	Jelölővonal max
5	Vákuumos zár
6	Tritán műanyagból vagy üvegből készült edény ¹
7	Csepegtető rács ¹
8	Fedéltömítés
9	Fedél
10	Zárókapcsok
11	Vákuumos zár
12	Vákuumkijelző
13	Dátumbeállító gyűrűk (nap/hónap)

¹ Modelltől függően

Megjegyzés: Ha valamelyik tartozék nem alaptartozék, az ügyfélszolgálatától megrendelhető.

Vákuumpumpa

A vákuumpumpa Bosch cipzáras tasakok és tárolóedények vákuumozására alkalmas.

Az alapgépet ne használja 10 percnél tovább a vákuumpumpával. Ezután hagyja kihűlni az alapgépet és a vákuumpumpát. A vákuumozás előtt ellenőrizze, hogy minden alkatrész tiszta és száraz-e.

Az élelmiszerek vákuumban történő tárolása nem helyettesíti a hűtőszekrényben vagy fagyasztóban történő tárolást.

A vákuumpumpa felhelyezése és levétele

→ **Ábra 2 - 3**

Tárolóedény

A tárolóedények alkalmasak arra, hogy élelmiszereket vákuum alatt tároljunk frissességük és eltarthatóságuk meghosszabbítása érdekében, marinírozzunk vagy mikrohullámú sütőben ismét felmelegítsünk.

Az üvegből készült tárolóedény sütőben is használható. Közvetlenül a fagyasztóból behetető a bemelegített sütőbe.

Tárolóedény vákuumozása

Az edényt úgy töltsse meg, hogy a felső széle alatt legalább 1 cm szabadon maradjon.

Követelmény: A fedéltömítést helyesen kell beilleszteni.

→ **Ábra 4 - 11**

Megjegyzés: A vákuumozott edényt a fedéllel felfelé tárolja.

Fedél levétele vákuum jelenlétében

→ **Ábra 12 - 15**

Cipzáras vákuumtasak

A cipzáras vákuumtasakok élelmiszerek vákuumban történő tárolására, marinírozására vagy szuvidálására alkalmasak.

Vákuumozás előtt távolítsa el az éles vagy hegyes részeket, például csontokat az élelmiszerből, hogy ne sérüljön meg a cipzáras vákuumtasak.

Cipzáras tasak vákuumozása

Megjegyzések

- Ne töltsse túl a tasakot. Tartsa tisztán a vákuumos zár területét.
- Ha a cipzár nincs megfelelően és teljesen zárva, nem alakul ki vákuum.

→ **Ábra 16 - 23**

Lédús, nedves vagy marinírozott élelmiszerek vákuumozása

Lédús, nedves vagy marinírozott élelmiszerek vákuumozásakor a cipzáras vákuumtasakot lógassa tartalmával lefelé a munkalapról úgy, hogy a vákuumszelep a munkalapon maradjon.

→ **Ábra 24 - 26**

A cipzáras vákuumtasak felnyitása vákuum alatt

A tasak felnyitásához húzza szét teljesen a cipzárt.

→ **Ábra 27 - 27**

Szuvidálás

- Amikor előkészíti az élelmiszereket a szuvidáláshoz, mindig feltétlenül tartsa be a használati utasításokat és a higiéniai utasításokat.

hu A tisztítás áttekintése

- A vákuumos zárat ne mártsa vízbe.

A tisztítás áttekintése

Tisztítsa meg az egyes alkatrészeket a táblázatban leírtaknak megfelelően.

→ Ábra **28**

Az újrahasználható cipzáras vákuumtasakokat alaposan tisztítsa meg, és törölgesse teljesen szárazra.

Tárolóedény tisztítása

Megjegyzés

- Tisztításhoz távolítsa el a fedél tömítését.
- Alapos tisztításhoz a fedélben lévő beállítógyűrűket ki lehet venni.

→ Ábra **29** - **32**

Kiegészítő tartozékok

A kerek tárolóedényeket (MMZV0S) a VitaPower vákuumos turmixgéphez fejlesztették ki, de kompatibilisak az ErgoMixx és a MaxoMixx Fresh vákuumrendszerrel. Ezekre nincs vákuumjelző. A vákuumozás tartama kb. 45 másodperc.



A series of horizontal lines for writing, starting from the line immediately below the pencil icon and extending to the bottom of the page.



Thank you for buying a Bosch Home Appliance!

Register your new device on MyBosch now and profit directly from:

- **Expert tips & tricks for your appliance**
- **Warranty extension options**
- **Discounts for accessories & spare-parts**
- **Digital manual and all appliance data at hand**
- **Easy access to Bosch Home Appliances Service**

Free and easy registration – also on mobile phones:

www.bosch-home.com/welcome



Looking for help? You'll find it here.

Expert advice for your Bosch home appliances, help with problems or a repair from Bosch experts.

Find out everything about the many ways Bosch can support you:

www.bosch-home.com/service

Contact data of all countries are listed in the attached service directory.

BSH Hausgeräte GmbH

Carl-Wery-Straße 34

81739 München, GERMANY

A Bosch Company

www.bosch-home.com



8001231878 (010906)

hu