

▶ TR959M6SE

HR Upute za uporabu  
Sušilica

# USER MANUAL



**AEG**

# SADRŽAJ

1. SIGURNOSNE INFORMACIJE.....	3
2. SIGURNOSNE UPUTE.....	7
3. OPIS PROIZVODA.....	9
4. UPRAVLJAČKA PLOČA.....	10
5.  WI-FI - POSTAVLJANJE VEZE.....	12
6. PROGRAMI.....	14
7. OPCIJE.....	19
8. FUNKCIJA PARE.....	21
9. PRIJE PRVE UPOTREBE.....	23
10. SVAKODNEVNA UPORABA.....	25
11. SAVJETI.....	28
12. ČIŠĆENJE I ODRŽAVANJE.....	30
13. RJEŠAVANJE PROBLEMA.....	33
14. TEHNIČKI PODACI.....	36
15. OBRAZAC S PODACIMA O PROIZVODU KOJI SE ODNOSI NA E.U. UREDBA 1369/2017.....	38
16. BRIGA ZA OKOLIŠ.....	39



## ZA SAVRŠENE REZULTATE

Hvala vam na odabiru ovog AEG proizvoda. Proizveli smo ga tako da dugo godina besprijekorno radi, primjenom inovativnih tehnologija koje olakšavaju život - funkcije koje možda nećete pronaći kod običnih uređaja. Odvojite nekoliko minuta na čitanje kako biste iz njega izvukli ono najbolje.

Posjetite naše internetske stranice:



Dobit ćete savjete o korištenju, rješavanju problema, brošure i informacije o servisu i popravcima:

[www.aeg.com/support](http://www.aeg.com/support)



Registrirajte svoj proizvod za bolju uslugu:

[www.registeraeg.com](http://www.registeraeg.com)



Kupite dodatnu opremu, potrošni materijal i originalne rezervne dijelove za svoj uređaj:

[www.aeg.com/shop](http://www.aeg.com/shop)

## KORISNIČKA SLUŽBA I SERVIS

Uvijek koristite originalne zamjenske dijelove.

Kada kontaktirate naš ovlaštenu servis trebate imati sljedeće podatke: Model, PNC, serijski broj.

Podaci se mogu naći na nazivnoj pločici.

 Upozorenje / oprez - sigurnosne informacije

 Opće informacije i savjeti

 Ekološke informacije

Zadržava se pravo na izmjene.

### 1. SIGURNOSNE INFORMACIJE



Prije početka postavljanja i korištenja ovog uređaja pažljivo pročitajte isporučene upute.

Proizvođač nije odgovoran za bilo kakve ozljede ili oštećenje koji su rezultat neispravne ugradnje ili uporabe. Upute uvijek držite na sigurnom i pristupačnom mjestu za buduću uporabu.



**Upozorenje: Opasnost od požara/Zapaljivi materijali.**

Uređaj sadrži zapaljivi plin, propan (R290), plin s visokom razinom ekološke kompatibilnosti. Držite vatru i izvore paljenja dalje od uređaja. Pazite da ne uzrokuje oštećenje u sustavu hlađenja koji sadrži propan.

## 1.1 Sigurnost djece i osjetljivih osoba



### UPOZORENJE!

Opasnost od gušenja, ozljede ili trajne nesposobnosti.

- Ovaj uređaj mogu koristiti djeca u dobi od 8 godina i starija te osobe smanjenih tjelesnih, osjetilnih ili mentalnih mogućnosti ili osobe koje ne raspolažu iskustvom ili znanjem ako su pod nadzorom osobe odgovorne za njihovu sigurnost i rade po uputama koje se odnose na sigurno korištenje uređaja te razumiju uključene opasnosti.
- Djeca dobi između 3 i 8 godina i osobe s vrlo teškim i složenim invaliditetom moraju se držati podalje od uređaja, osim ako su pod stalnim nadzorom.
- Djecu mlađu od 3 godine treba držati podalje od uređaja, osim ako su pod stalnim nadzorom.
- Ne dopustite djeci da se igraju s uređajem.
- Ambalažu držite podalje od djece i zbrinite je na odgovarajući način.
- Držite deterdžente izvan dohvata djece.
- Držite djecu i kućne ljubimce podalje od uređaja kad su vrata otvorena.
- Ako uređaj ima funkciju roditeljske zaštite, mora se aktivirati.
- Bez nadzora djeca ne smiju obavljati čišćenje uređaja i korisničko održavanje.

## 1.2 Opća sigurnost

- Ovaj je uređaj namijenjen samo za sušenje rublja za kućanstvo koje se može sušiti u perilici.
- Ne koristite funkciju sušilice ako je rublje zaprljano industrijskim kemikalijama.
- Ovaj je uređaj namijenjen za pojedinačnu uporabu u domaćinstvu u zatvorenom prostoru.
- Ovaj uređaj može se koristiti u uredima, hotelskim sobama, sobama za goste s doručkom, seoskim kućama za goste i drugim sličnim smještajem u kojima

takva uporaba ne prelazi (prosječnu) razinu uporabe u domaćinstvu.

- Ne mijenjajte specifikacije ovog uređaja.
- Ako je sušilica postavljena na vrh perilice za rublje, koristite komplet za slaganje. Komplet za slaganje, dostupan od ovlaštenog dobavljača, može se koristiti samo s uređajima navedenim u uputama isporučenim s priborom. Pažljivo ih pročitajte prije postavljanja (pogledajte letak o postavljanju).
- Uređaj se može postaviti kao samostojeći ili ispod kuhinjske radne ploče, uz dovoljno prostora (pogledajte letak o postavljanju).
- Ne postavljajte uređaj iza vrata koja se mogu zaključati, kliznih vrata ili vrata s šarkom na suprotnoj strani, što bi spriječilo potpuno otvaranje vrata uređaja.
- Ventilacijski otvor u podnožju ne smije biti prekriven tepihom, prostirkom ili bilo kojom podnom oblogom.
- UPOZORENJE: Uređaj se ne smije napajati preko vanjskog sklopnog uređaja, kao što je tajmer, ili biti spojen na krug koji komunalna služba redovito uključuje i isključuje.
- Priključite mrežni utikač u mrežnu utičnicu samo na kraju postupka postavljanja. Provjerite je li mrežni utikač pristupačan nakon postavljanja.
- Provjerite imate li dobru ventilaciju u prostoriji gdje je uređaj postavljen kako biste izbjegli povratni protok neželjenih plinova u prostoriju iz uređaja u kojima izgaraju druga goriva, uključujući otvoreni plamen.
- UPOZORENJE: Ne postavljajte uređaj u okoliš u kojem nema izmjene zraka.  
Uređaj sadrži zapaljivi plin, propan (R290), plin s visokom razinom ekološke kompatibilnosti. Držite vatru i izvore paljenja dalje od uređaja. Pazite da ne uzrokuje oštećenje u sustavu hlađenja koji sadrži propan.
- UPOZORENJE: Ventilacijski otvori na kućištu uređaja ili ugradbenom elementu ne smiju biti blokirani.

- UPOZORENJE: Ne oštećujte sklop rashladnog sredstva.
- UPOZORENJE: Spremnik vode za tretman parom napunite isključivo destiliranom vodom. Nemojte upotrebljavati vodu iz slavine ili aditive. Može uzrokovati oštećenje uređaja.
- Ako je mrežni kabel za napajanje oštećen, mora ga zamijeniti proizvođač, ovlašteni servisni centar ili kvalificirane osobe kako bi se izbjegao strujni udar.
- Ne prekoračujte maksimalno punjenja od 9,0 kg (pogledajte poglavlje „Tablica programa”).
- Obrišite vlakna ili ostatke ambalaže koji su se nakupili oko uređaja.
- Nemojte pokretati uređaj bez filtra. Očistite filter za vlakna prije ili nakon svake uporabe.
- Nemojte sušiti neoprane predmete u sušilici rublja.
- Predmeti koji su zaprljani tvarima poput ulja za kuhanje, acetona, alkohola, benzina, kerozina, sredstva za uklanjanje mrlja, terpentina, voskova i sredstava za uklanjanje voska prije sušenja u sušilici rublja moraju se oprati u vrućoj vodi s dodatnom količinom deterdženta.
- Predmeti poput pjenaste gume (lateks pjena), kapa za tuširanje, vodonepropusnog tekstila, predmeta s gumenom podlogom i odjeće ili jastuka napunjenih pjenastim gumenim punjenjem ne smiju se sušiti u sušilici rublja.
- Omekšivači tkanine ili slični proizvodi smiju se koristiti samo onako kako je navedeno u uputama proizvođača proizvoda.
- Uklonite sve predmete iz predmeta koji bi mogli biti izvor zapaljenja, poput upaljača ili šibica.
- UPOZORENJE: Nikad ne zaustavljajte sušilicu rublja prije kraja ciklusa sušenja, osim ako se svi predmeti brzo uklone i rašire tako da se toplina rasprši.
- Prije svakog postupka održavanja, isključite uređaj i iskopčajte utikač iz utičnice.

## 2. SIGURNOSNE UPUTE

### 2.1 Postavljanje



Upozorenje: Opasnost od požara/ Zapaljivi materijali.

- Odstranite svu ambalažu.
  - Ne postavljajte i ne koristite oštećeni uređaj.
  - Slijedite upute za postavljanje isporučene s uređajem.
  - Ne postavljajte uređaj u okoliš u kojem nema izmjene zraka
- Uređaj sadrži zapaljivi plin, propan (R290), plin s visokom razinom ekološke kompatibilnosti. Držite vatru i izvore paljenja dalje od uređaja. Pazite da ne uzrokuje oštećenje u sustavu hlađenja koji sadrži propan.
- Prilikom pomicanja uređaja uvijek budite pažljivi jer je uređaj težak. Uvijek nosite zaštitne rukavice i zatvorenu obuću.
  - Uređaj nemojte postavljati na mjesta na kojima temperatura može biti niža od 5 °C ili viša od 35 °C.
  - Površina na podu na koju će se postaviti uređaj mora biti ravna, stabilna, otporna na toplinu i čista.
  - Provjerite cirkulira li zrak između uređaja i poda.
  - Tijekom premještanja uređaj uvijek držite vertikalno.
  - Stražnja površina uređaja mora se prisloniti na zid.
  - Nakon što se uređaj postavi u konačan položaj, libelom provjerite je li uređaj ispravno niveliran. Ako nije, podesite nožice.

### 2.2 Električni priključak



#### UPOZORENJE!

Opasnost od požara i strujnog udara.

- UPOZORENJE: Ovaj je uređaj dizajniran za ugradnju / spajanje na priključak za uzemljenje u zgradi.
- Provjerite jesu li parametri na natpisnoj pločici kompatibilni s električnim vrijednostima mrežnog napajanja.

- Uvijek koristite pravilno montiranu utičnicu sa zaštitom od strujnog udara.
- Ne koristite adaptere s više utičnica i produžne kabele.
- Ne povlačite kabel napajanja kako biste izvukli utikač iz utičnice. Uvijek uhvatite i povucite utikač.
- Kabel napajanja ili utikač ne dodirujte vlažnim rukama.

### 2.3 Primjena



#### UPOZORENJE!

Opasnost od ozljeda, električnog udara, vatre, opekotina ili oštećenja uređaja.



Upozorenje: Opasnost od požara/ Zapaljivi materijali. Uređaj sadrži zapaljivi plin, propan (R290), plin s visokom razinom ekološke kompatibilnosti. Držite vatru i izvore paljenja dalje od uređaja. Pazite da ne uzrokuje oštećenje u sustavu hlađenja koji sadrži propan.

- Ovaj uređaj namijenjen je isključivo uporabi u kućanstvu (u zatvorenom).
- Ne sušite oštećene (poderane, pohabane) predmete koji sadrže postave ili ispune.
- Ako je rublje oprano sredstvom za uklanjanje mrlja, provedite dodatni ciklus ispiranja prije početka ciklusa sušenja.
- Sušite samo tkanine prikladne za sušenje u uređaju. Slijedite upute za čišćenje na etiketi predmeta.
- Kondenziranu/destiliranu vodu ne upotrebljavajte za piće ili pripremu hrane. To može uzrokovati zdravstvene probleme za ljude i kućne ljubimce.
- Nemojte sjediti ili stajati na otvorenim vratima uređaja.
- Nemojte sušiti mokru odjeću koja kaplje u uređaj.

**UPOZORENJE!**

Spremnik vode za tretman parom napunite isključivo destiliranom vodom. Nemojte upotrebljavati vodu iz slavine ili aditive. To može uzrokovati oštećenje uređaja.

- Može se koristiti i kondenzirana voda iz spremnika kondenzirane vode ovog uređaja, ako se prije toga filtrira (npr. filtrom za kavu).
- Programima za paru upravljajte samo s destiliranom vodom.
- Nakon što je ciklus sušenja ili program s parom prekinut, rublje i bubanj mogu biti vrući. Opasnost od opekotina! Pazite prilikom vađenja rublja.
- Pazite prilikom prekida programa s parom: Ne otvarajte vrata uređaja tijekom parne faze. Vruća para može prouzročiti opekline. Zaslom prikazuje poruku koja označava parnu fazu.

**2.4 Unutarnje osvjetljenje****UPOZORENJE!**

Opasnost od ozljede.

- Vidljivo LED zračenje, ne gledajte izravno u žaruljicu.
- Za zamjenu unutarnjeg osvjetljenja obratite se ovlaštenom servisu.

**2.5 Održavanje i čišćenje****UPOZORENJE!**

Opasnost od ozljeda ili oštećenja uređaja.



Upozorenje: Opasnost od požara/ Zapaljivi materijali. Uređaj sadrži zapaljivi plin, propan (R290), plin s visokom razinom ekološke kompatibilnosti. Držite vatru i izvore paljenja dalje od uređaja. Pazite da ne uzrokuje oštećenje u sustavu hlađenja koji sadrži propan.

- Za čišćenje uređaja ne koristite prskanje vodom i parom.
- Uređaj očistite vlažnom mekom krpom. Koristite samo neutralne deterdžente. Nikada ne koristite

abrazivna sredstva, abrazivne spužvice za ribanje, otapala ili metalne predmete.

**2.6 Kompresor****UPOZORENJE!**

Postoji opasnost od oštećenja uređaja.

- Kompresor i kompresorski sustav u sušilici napunjen je posebnim sredstvom koje ne sadrži kloro-fluor-ugljikovodike. Sustav uvijek mora biti hermetički zatvoren. Oštećenje sustava može prouzročiti curenje.

**2.7 Servis**

- Za popravak uređaja obratite se ovlaštenom servisnom centru.
- Koristite samo originalne rezervne dijelove.
- Što se tiče žarulje(a) unutar ovog proizvoda i rezervnih žarulja koje se prodaju zasebno: Ove žarulje namijenjene su da izdrže ekstremne fizičke uvjete u kućanskim uređajima, poput temperature, vibracija, vlage ili namijenjene su signalizaciji informacija o radnom stanju uređaja. Nisu namijenjene za druge primjene i nisu pogodne za osvjetljenje u kućanstvu.

**2.8 Odlaganje****UPOZORENJE!**

Opasnost od ozljede ili gušenja.



Upozorenje: Opasnost od požara / Opasnost od oštećenja stvari i oštećenja uređaja.

- Uređaj isključite iz električnog napajanja i iz vodovodnog sustava.
- Odrežite kabel napajanja blizu uređaja i odložite ga.
- Uređaj sadrži zapaljivi plin (R290). Za informacije o pravilnom odlaganju uređaja kontaktirajte lokalnu komunalnu službu.
- Uklonite bravu na vratima kako biste spriječili zatvaranje djece ili kućnih ljubimaca u bubnju.



- Uređaj odložite u skladu s lokalnim zahtjevima za odlaganje električne i elektroničke opreme (WEEE).

### 3. OPIS PROIZVODA

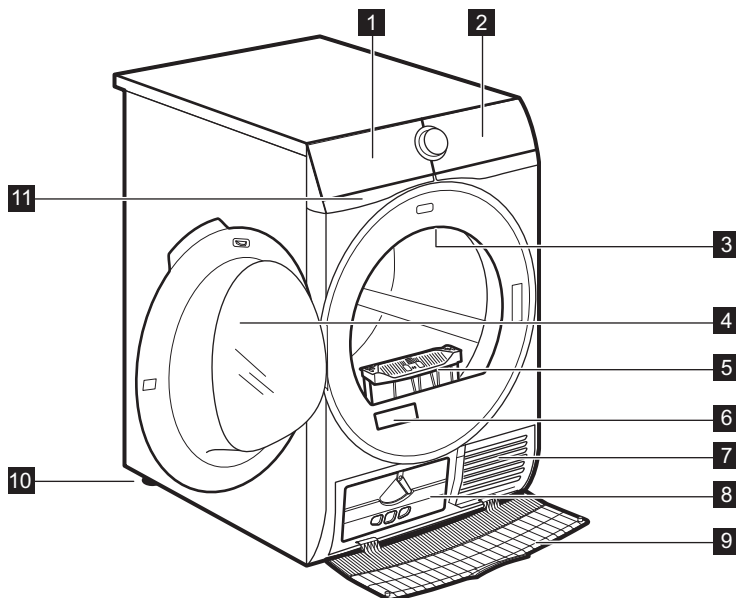

- |                                   |  |
|-----------------------------------|--|
| <b>1</b> Spremnik vode            | <b>7</b> Otvori za protok zraka        |
| <b>2</b> Upravljačka ploča        | <b>8</b> Poklopac kondenzatora         |
| <b>3</b> Unutarnje osvjetljenje   | <b>9</b> Pokrov kondenzatora           |
| <b>4</b> Vrata uređaja            | <b>10</b> Podesive nožice              |
| <b>5</b> Filtar                   | <b>11</b> Reciklacijski filter za vodu |
| <b>6</b> Nazivna pločica i QR kod |  |



Radi lakšeg stavljanja rublja ili instalacije, smjer otvaranja vrata može se promijeniti (pogledajte zasebnu uputu).

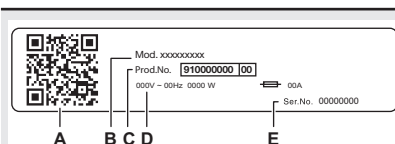

**Na natpisnoj pločici stoji:**

- QR kod
- naziv modela
- broj proizvoda
- električne klase
- serijski broj

## 4. UPRAVLJAČKA PLOČA

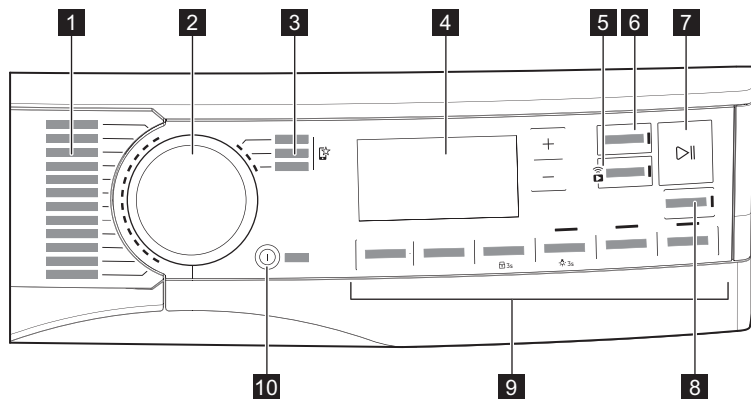





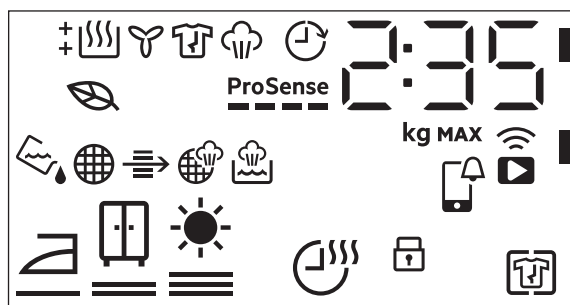

















- |  |   |
|--|---|
| <b>1</b> Programi                      | <b>7</b> ▶▶ Start/Pauza tipka                                     |
| <b>2</b> Programator                   | <b>8</b> 📶 SyncDry tipka  |
| <b>3</b> Omiljeni programi ☆           | <b>9</b> Opcije   |
| <b>4</b> Zaslón                        | <b>10</b> ⏻ Uključeno/Isključeno tipka s <i>auto-off</i> funkcija |
| <b>5</b> 📶 Daljinsko upravljanje tipka |   |
| <b>6</b> Završi u tipka                |   |

### 4.1 Prikaz



Simbol na zaslonu	Opis simbola
2 : 35	prikaz vremena ciklusa

Simbol na zaslonu	Opis simbola
	maksimalno punjenje
	završite odabir (do 24 h)
	bežična veza
	daljinski upravljač
	APP obavijest za provjeru
	opcija + Bez gužvanja je uključena
	roditeljska zaštita uključena
	suhoća rublja: suho za glačanje, suho za u ormar, ekstra suho
	opcija Vrijeme sušenja je uključena
	indikator: <i>ispraznite spremnik za vodu</i>
	indikator: <i>očistite filter</i>
	indikator: <i>provjerite kondenzator</i>
	indikator: <i>napunite spremnik vode za parni sustav</i>
	indikator: <i>očistite filter parnog sustava</i>
	Način rada sušenja <i>ECO</i>
	indikator: <i>faza sušenja</i>
	indikator: <i>faza hlađenja</i>
	indikator: <i>faza zaštite od gužvanja</i>
	indikator: <i>faza djelovanja pare</i>
	opcija Završi u je uključena
	<b>ProSense</b> indikator
	indikator: <i>prekoračeno maksimalno opterećenje</i>

## 5. 📶 WI-FI - POSTAVLJANJE VEZE

Ovo poglavlje opisuje kako spojiti pametni uređaj na Wi-Fi mrežu i povezati ga s mobilnim uređajima.

Pomoću ove funkcije možete primati obavijesti, nadzirati i kontrolirati sušilicu rublja s mobilnih uređaja.

Funkcija Wi-Fi je isključena kao tvornički zadana postavka.

Za povezivanje uređaja kako biste uživali u cijelom nizu potrebnih značajki i usluga potrebno vam je:

- Kućna bežična mreža s internetskom vezom.
- Mobilni uređaj spojen na bežičnu mrežu.

<b>Frekvencija</b>	2,412 - 2,472 GHz za europsko tržište
<b>Protokol</b>	IEEE 802,11b/g/n
<b>Maks. snaga</b>	< 20dBm

### 5.1 QR kod na natpisnoj pločici

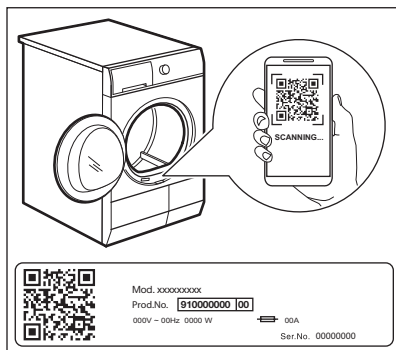

QR kod može se koristiti na dva načina:

- Skenirajte QR kod putem ugrađene aplikacije kamere kako biste preuzeli aplikaciju My AEG Care iz trgovine App Store na svojem pametnom uređaju i slijedite potrebne korake.
- Uparivanje pametnog uređaja s uređajem radi jednostavnijeg postupka. Skenirajte QR kod s

ugrađenom My AEG Care aplikacijom za skeniranje QR kodova.

### 5.2 Instalacija My AEG Care

Prilikom povezivanja sušilice s aplikacijom, stanite blizu nje sa svojim pametnim uređajem.

Provjerite je li vaš pametni uređaj povezan s bežičnom mrežom.

1. Idite na App Store na vašem pametnom uređaju ili skenirajte QR kod (*pogledajte odjeljak „QR kod na nazivnoj pločici“*).
2. Preuzmite i instalirajte aplikaciju My AEG Care .
3. Uvjerite se da ste pokrenuli Wi-fi vezu na sušilici. Ako niste, idite na odabir ispod.
4. Pokrenite aplikaciju. Odaberite državu i jezik i prijavite se s vašom adresom e-pošte i lozinkom. Ako nemate račun, kreirajte novi račun slijedeći upute u My AEG Care.

### 5.3 Konfiguracija bežične veze

Prije nego što započnete konfiguraciju, preuzmite i instalirajte My AEG Care aplikaciju na svoj pametni uređaj.



1. Pritisnite gumb Uključeno/ Isključeno da biste uključili uređaj.
2. Pričekajte približno 8 sekundi.
3. Pritisnite i držite pritisnutom gumb Daljinsko upravljanje otprilike 3 sekunde dok ne začujete jedan 'klik'.

Simboli: Na zaslonu se pojavljuje i . Nakon nekoliko sekundi treperi

samo simbol: ostaje. Uređaj pokreće vezu, a za aktiviranje bežičnog modula potrebno je oko 10 sekundi. Kad je spremno simbol: (**Access Point**) se pojavljuje na zaslonu. **Access Point** je otvorena oko 3 minute.

4. Konfigurirajte My AEG Care aplikaciju na vašem pametnom uređaju i slijedite upute na zaslonu za povezivanje uređaja s vašom WiFi mrežom.

5. Ako je veza uspostavljena, simbol

 je isključen i ikona  WiFi ostaje stalno upaljena.



Svaki put kada uključite uređaj, uređaj će se automatski pokušati spojiti na mrežu. Nakon uspostavljanja veze simbol:  prestaju bljeskati.

**Za isključivanje bežične veze** dodirnite

i držite pritisnut gumb  Daljinsko upravljanje dok ne začujete 'klik'. Simbol: **OFF** pojavljuje se na zaslonu.



Uređaj pohranjuje konfiguraciju zadnje veze. Za korištenje bežičnih značajki uređaja, bežična veza mora biti u načinu rada **On**.

**Za uklanjanje podataka za prijavu na bežičnu vezu**, dodirnite i držite pritisnut

gumb  Daljinsko upravljanje oko 10 sekundi dok ne čujete 2 zvučna signala.

Simbol:  pojavi se na zaslonu.

## 5.4 Daljinsko pokretanje



My AEG Care omogućava vam da kontrolirate pranje vašeg rublja putem mobilnog uređaja.

Sadrži veliki broj programa, korisnih značajki i informacija o proizvodima koji su savršeno prilagođeni uređaju.

Kroz aplikaciju možete odabrati programe koji su već dostupni na upravljačkoj ploči uređaja i također otključati dodatne programe dostupne samo s mobilnog uređaja.

Dodatni se programi mogu mijenjati tijekom vremena, zajedno s novim verzijama aplikacije.

To je prilagođena njega rublja - sve s vašeg mobilnog uređaja.

Daljinsko pokretanje omogućuje vam pokretanje ciklusa daljinskim upravljačem.



Daljinska kontrola automatski se uključuje kad pritisnete gumb  Start/Pauza za pokretanje programa, ali je također moguće i pokrenuti program sušenja na daljinu.

## Daljinsko pokretanje

Brzim dodirom ove tipke uključuje se funkcija Daljinsko pokretanje koja vam omogućuje da daljinski pokrenete, pauzirate i zaustavite uređaj.

Uključuje se odgovarajuća led lampica i na zaslonu se pojavljuje odgovarajuća ikona.



Ako program postavite putem aplikacije, a on se ne podudara s položajem gumba, tekst  se prikazuje naizmjenično s trajanjem programa.

Pritisnite i dulje držite ovu tipku kako biste omogućili druge dvije funkcije:

- držite je pritisnutom 3 sekunde dok god se ne začuje klik: Wi-Fi se uključuje i isključuje.
- držite je pritisnutom 10 sekundi dok se ne oglasi dvostruki zvučni signal i na zaslonu se pojavi  : za resetiranje mrežnih vjerodajnica.

## 5.5 Bežično ažuriranje



### UPOZORENJE!

Tijekom ažuriranja toplo se preporučuje da uređaj ne isključujete ili iskopčajete iz napajanja.

Aplikacija može predložiti ažuriranje za preuzimanje novih značajki.

Ažuriranje se prihvaća samo putem aplikacije.

Ako program radi, aplikacija će pokazati obavijest da će se ažuriranje pokrenuti na kraju programa.

Tijekom ažuriranja na zaslonu uređaja prikazuje se .

Uređaj će se moći ponovno koristiti na kraju ažuriranja bez ikakve obavijesti o uspješnom ažuriranju.

Ako dođe do pogreške, na zaslonu uređaja prikazuje se : samo pritisnite bilo koju tipku ili okrenite regulator za povratak na normalnu uporabu.

## 5.6 Wi-Fi Always On (uvijek uključeno)

Funkcija Wi-Fi Always On može se aktivirati samo putem aplikacije My AEG Care.

Ova funkcija povezuje uređaj s mrežom, čak i kada je uređaj isključen, kako biste ga uvijek mogli daljinski uključiti i njime upravljati s vašeg uređaja.

Indikator  se povremeno uključuje i isključuje (1 sekunda uključeno, 5 sekundi isključeno).

Uređaj je moguće uključiti pritiskom na gumb  Uključeno/Isključeno ili putem aplikacije.





Funkcija Wi-Fi Always On može utjecati na potrošnju energije.

Funkcija Wi-Fi Always On onemogućena je prema zadanim postavkama.

# 6. PROGRAMI

## 6.1 My AEG Care aplikacija i dodatni skriveni programi

My AEG Care omogućuje vam **široki izbor dodatnih skrivenih programa**. Priključite uređaj na My AEG Care i moći ćete odabrati program sušenja koji najviše odgovara vašim potrebama.









Također možete memorirati bilo koji od skrivenih ciklusa u favorit programe  pozicije. Za odabir programa iz uređaja, izravno pogledajte odlomak "Favorit programi " u odjeljku "Opcije".









Nazivi programa podložni su promjenama ovisno o zahtjevima tržišta bez prethodne obavijesti. Aplikacija My AEG Care pruža potpuni opis svakog programa.

Sportska odjeća	Zavjese	Traper
Sportska odjeća	Jastuci	Svila
Pernate jakne	Ručnici	Program za dječju odjeću
Rugbi oprema	Dlaka kućnih ljubimaca	Posteljina
Oprema za skijanje	Lako glačanje	Stalak za sušenje
Tenisice za trčanje	Anti-Allergy	

## 6.2 Programi

Programi	Količina punjenja <sup>1)</sup>	Značajke / Oznaka tkanine <sup>2)</sup>
MixDry	5,0 kg	Namijenjen za rutinsko sušenje onoga što perete bez sortiranja. Ravnomjerno suši odjeću napravljenu od pamuka, mješavine pamuka i sintetičke i sintetičke. / 
 <sup>3)</sup> Pamuk (Cottons) Eco	9,0 kg	Program za pamučne tkanine dizajniran za maksimalnu uštedu energije. / 
 Pamuk (Cottons)	9,0 kg	Program za pranje bijelog i šarenog pamučnog rublja. Zadana postavka za razinu suhoće „spremno za pohranu”. / 
 Sintetika (Synthetics)	4,0 kg	Miješano rublje koje sadrži uglavnom sintetička vlakna poput poliestera, poliamida itd. / 
Nježan (Delicates)	2,0 kg	Preporučuje se za generičke osjetljive tkanine poput viskoze, rajona, akrila i njihovih mješavina. / 



Programi	Količina punjenja 1)	Značajke / Oznaka tkanine 2)
  Vuna (Wool)	1,0 kg	<p>Nježno suši strojno i ručno perive vunene predmete. Izvadite odjeću odmah nakon završetka programa.</p> <div data-bbox="538 260 916 501" style="border: 1px solid black; padding: 5px; text-align: center;">   <p><b>WOOL HAND WASH SAFE</b></p> </div> <p>Ciklus sušenja vune na ovom uređaju odobrila je kompanija Woolmark za sušenje proizvoda od vune s oznakom "ručno pranje" uz uvjet da je rublje osušeno u skladu s uputama na etiketi odjeće i u skladu s uputama proizvođača stroja. Slijedite oznaku za održavanje odjeće za ostale upute za rublje. M2140 Woolmark simbol je oznaka certifikacije u mnogim državama.</p>
Brzi 3 kg (Quick 3kg)	3,0 kg	Brzi svakodnevni ciklus za odjeću napravljenu od pamuka, mješavine pamuka i sintetike i sintetike. Idealno za laganu odjeću. 
Posteljina (Bedlinen) XL	4,5 kg	Suši do tri kompleta posteljina odjednom. Minimizira uvrtnje i zapetljavanja velikih predmeta kako bi se osiguralo da svaka posteljina dosegne jednoliku suhoću bez mokrih mjesta. 
 Odjeća za boravak na otvorenom (Outdoor)	2,0 kg	Održava funkcionalnost tkanina za boravak u prirodi izrađenih od tehničkog tekstila i vraća vodonepropusnost vodootpornim jaknama i nepropusnim jaknama s uklonjivim podstavama (prikladan za sušenje u sušilici). 
 Hygiene	5,0 kg	Suši i dezinficira vašu odjeću i druge predmete održavajući temperaturu iznad 60 °C tijekom vremena, uklanjajući 99,9% bakterija i virusa <sup>4</sup> ). Opaska: Ovaj ciklus treba koristiti samo za vlažne predmete. Nije prikladan za osjetljive tkanine. 



Programi	Količina punjenja 1)	Značajke / Oznaka tkanine 2)
Popluni (Duvet)	3,0 kg	Osigurava pravilno sušenje unutar-njih dijelova kroz jednostruke ili dvo-struke poplune, jastuke i podstavlje-ne deke. / ☹️, ☹️, ☹️
 Osvježavanje (Refresh)	2,0 kg	<b>Samo za suho rublje</b> Kratki ciklus na niskoj temperaturi koji pomaže ukloniti mirise iz male količine rublja. Namijenjeno i za su-hu odjeću koja je dugo bila odložena. / ☹️, ☹️























1) Maksimalna težina odnosi se na suhe predmete.

2) Za značenje oznaka tkanine, pogledajte poglavlje *SVAKODNEVA UPORABA: Priprema rublja*.

3) Program  Pamuk (Cottons) ECO u kombinaciji s odabirom *suho za u ormar*  Razina suhoće je "Standardni program za pamuk" u skladu s Uredbom EU Komisije Br. 392/2012. Prikladan je za suše-nje normalno vlažnog rublja od pamuka i najučinkovitiji je program u pogledu potrošnje energije za suše-nje vlažnog pamučnog rublja.

4) Ispitan na Candida albicans, MS2 Bacteriophage i Escherichia coli u vanjskom ispitivanju koji je pro-veo centar Swisstest Testmaterialien AG 2021. godine (izvješće o ispitivanju br. 20212038).

## Programi i opcije kompatibilnost odabira

Programi 1)	Opcije				
	 Raz-ina suho-će	 Vrije-me suše-nja	 + Bez gužvanja	 Para 2)	 Jako tih način rada
MixDry	 	■	■		■
 Pamuk (Cottons) Eco	 		■		
 Pamuk (Cottons)	  	■	■	■	■
 Sintetika (Synthet-ics)	  	■	■	■	■
Nježan (Delicates)	 3)		■		
  Vuna (Wool)		■ 4)			
Brzi 3 kg (Quick 3kg)	 3)		■		

Opcije					
Programi <sup>1)</sup>	Raz- ina suho- će	Vrije- me suše- nja	+ Bez gužvanja	Para <sup>2)</sup>	Jako tih način rada
Posteljina (Bedlinen) <b>XL</b>		■	■		
Odjeća za boravak na otvorenom (Outdoor)	<sup>3)</sup>		■		
Hygiene	<sup>3)</sup>		■		
Popluni (Duvet)	<sup>3)</sup>		■		
Osvježavanje (Re- fresh)			■	■	

1) Osim programa, možete istovremeno postaviti jednu ili više opcija.

2) Dodirnite opciju Para za odabir stupnja pare 1, 2, 3

3) Podešeno kao zadana postavka



4) Pogledajte poglavlje OPCIJE: Vrijeme sušenja uključite Vuna (Wool) program

## Podaci o potrošnji



Navedene vrijednosti dobivene su u laboratorijskim uvjetima s odgovarajućim standardima. Podatke mogu promijeniti različiti parametri, na primjer: količina rublja, vrsta rublja i uvjeti okoline. Početni sadržaj vlage u rublju, vrsta vode i napon napajanja također mogu utjecati na potrošnju energije i trajanje programa sušenja.

Program	Centrifugiranje na / preostala vla- ga	Vrijeme suše- nja <sup>1)</sup>	Potroš- nja <sup>2)</sup>
Pamuk (Cottons) <b>Eco</b> 9,0 kg			
Suho za sprema- nje	1400 o/min / 50%	163 min	1,46 kWh
	1000 o/min / 60%	199 min	1,68 kWh
Pamuk (Cottons) 9,0 kg			
Suho za glača- nje	1400 o/min / 50%	113 min	0,96 kWh
	1000 o/min / 60%	136 min	1,19 kWh
Pamuk (Cottons) <b>Eco</b> 4,5 kg			



Program	Centrifugiranje na / preostala vlaga	Vrijeme sušenja <sup>1)</sup>	Potrošnja <sup>2)</sup>
 Suho za spremanje	1400 o/min / 50%	87 min	0,72 kWh
	1000 o/min / 60%	110 min	0,86 kWh
Sintetika (Synthetics) 4,0 kg			
 Suho za spremanje	1200 o/min / 40%	68 min	0,53 kWh
	800 o/min / 50%	76 min	0,62 kWh

<sup>1)</sup> Za djelomična punjenja, trajanje ciklusa je kraće i uređaj troši manje energije.

<sup>2)</sup> Nepravilna temperatura prostora i/ili slabo centrifugirano rublje mogu produžiti trajanje ciklusa i povećati potrošnju energije.

## 7. OPCIJE

### 7.1 Razina suhoće

Ova opcija pomaže u postizanju željene suhoće rublja. Možete odabrati razinu suhoće:	
	razina spremno za glačanje - <b>suho za glačanje</b>
	razina spremno za pohranu - <b>suho za ormar<sup>1)</sup></b>
	spremno za pohranu - razina <b>dobro suho</b>

<sup>1)</sup> Zadani odabir koji je povezan s programom

### 7.2 Vrijeme sušenja

Za: Pamuk (Cottons), Posteljina (Bedlinen) **XL**, Sintetika (Synthetics) i MixDry programi. Omogućuje korisniku podešavanje vremena sušenja od najmanje 10 min do najviše 2 sata (u razmaku od po 10 min). Kad je ovo maksimalna opcija, pokazatelj opterećenja nestaje.

 Ciklus traje koliko i podešeno vrijeme sušenja, bez obzira na količinu rublja i njegovu suhoću.

#### SAVJET ZA VREMENSKO SUŠENJE

do 10 min	djelovanje samo hladnog zraka (bez grijača).
10 - 40 min	dodatno sušenje za poboljšanje suhoće nakon prethodnog ciklusa sušenja.
> 40 min	potpuno sušenje male količine rublja do 4 kg, dobro centrifugirano (> 1200 o/min).

### Program Vrijeme sušenja uklj. Vuna (Wool)

Opcija je primjenjiva na program Vuna (Wool) za podešavanje konačne razine osušenosti na manje ili više suho.

### 7.3 + Bez gužvanja

Produljuje fazu sprječavanja pojave nabora (30 minuta) na kraju ciklusa sušenja na do 120 minuta. Nakon faze sušenja bubanj se okreće s vremena na vrijeme kako bi spriječio gužvanje. Rublje se tijekom faze sprječavanja pojave nabora može izvaditi.

## 7.4 Jako tih način rada

Uređaj radi s niskom razinom buke bez utjecaja na kvalitetu sušenja. Uređaj polako radi, s dužim trajanjem ciklusa.

## 7.5 Signal završetka

Zvučni signal se oglašava na sljedeći način:

- na kraju ciklusa
- na početku i na kraju faze zaštite od gužvanja

Zvučni signal je po zadanim postavkama uvijek uključen. Tu opciju možete koristiti za uključivanje ili isključivanje zvuka.

## 7.6 Završi u





Ova opcija omogućuje odabir vremena u kojem bi program trebao završiti. Nakon aktiviranja, uređaj čeka pravi trenutak za početak postupka sušenja.

Završi u vrijeme je zbroj vremena čekanja i vremena sušenja.

Za postavljanje Završi u opcije:

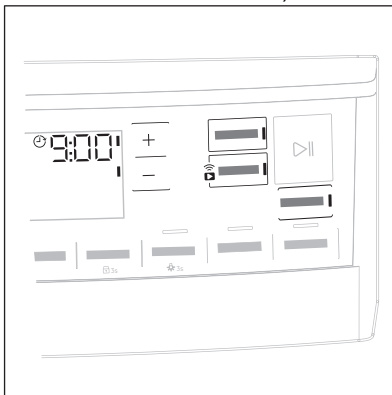
1. Podesite program sušenja i opcije.
2. Dodirnite tipku  Završi u.
3. Pritišćite tipku **+** ili **-** dok se na zaslonu ne prikaže željeno vrijeme unutar kojega se program treba završiti (npr. **12h** ako se program treba završiti unutar 12 sati.)



4. Dodirnite gumb  Start/Pauza. Bubljan se počinje okretati kako bi se izvršila **ProSense** procjena, ako je predviđeno odabranim programom.
5. Uređaj započinje odbrojavanje do kraja programa, a program će započeti u pravom trenutku za završetak.

## 7.7 Omiljeni programi

Ovi položaji programatora dostupni su nakon povezivanja uređaja na Wi-Fi.

Omiljeni programi mogu se postaviti i spremati samo putem aplikacije odabirom između dostupnih koji su podijeljeni u tri kategorije naznačene na upravljačkoj ploči.

Nakon postavljanja omiljenih programa, jedan od njih možete odabrati pomoću aplikacije ili okretanjem programatora u odgovarajući položaj: uključuje se odgovarajuća LED lampica, a informacije na zaslonu se ažuriraju u skladu s tim.



Omiljeni programi mogu se poništiti pomoću odgovarajuće naredbe aplikacije ili pritiskom na kombinaciju tvornički zadanih tipki.

## 7.8 SyncDry funkcija

Ova funkcija omogućuje da sušilica automatski postavi najprikladniji program koji odgovara zadnjem programu pranja koji je nedavno korišten. Sve što trebate je pokrenuti program sušenja nakon punjenja sušilice. Nisu potrebne druge postavke programa ili opcije u sušilici.

Nakon što je program pranja završen, perilica rublja prenosi podatke o programu putem kućnog Wi-Fi usmjernika na AEG oblak, kao i na vašu sušilicu.



Za korištenje funkcije SyncDry, AEG sušilica i perilica rublja moraju biti spojene na istu kućnu mrežu i uparene s My AEG Care aplikacijom.

Za uključivanje funkcije :

1. Nakon što se ciklus pranja završi, stavite čisto rublje u sušilicu.
2. Dodirnite gumb **SyncDry**.
3. Svi simboli na zaslonu bit će osvjetljeni osim ikone **Wi-Fi** i **ProSense** crtica koje pokreću animaciju nekoliko sekundi dok uređaj preuzima podatke iz oblaka.
4. Zaslom će se automatski ažurirati preporučenim programom. Ako preuzimanje podataka ne uspije nakon 10 sekundi, LED žaruljica gumba se isključuje i uređaj oglašava zvučni signal pogreške. Zatim se vraća prethodno odabrani program.
5. Za početak postupka sušenja dodirnite gumb  **Start/Pauza**.



Kada je postavljen program **SyncDry**, korisnik i dalje može mijenjati opcije ili odabrati drugi program okretanjem regulatora ili uporabom aplikacije. U tim slučajevima LED žaruljica gumba **SyncDry** će se isključiti kako bi naznačila da program više nije preporučen; **SyncDry** automatski program može se ponovno odabrati ponovnim pritiskom na odgovarajući gumb dok podaci ne budu dostupni na Oblaku.

## 8. FUNKCIJA PARE

Para pomaže ukloniti mirise poput vanjskog zraka.

Smanjuje ili uklanja nabore. Čini odjeću fleksibilnijom.

Nakon programa s parom odjeća se lako glača.

**Na kraju ciklusa s parom odjeća izlazi s preostalom vlagom koja je prikladna za glačanje.**

**Ako se odjeća ne glača odmah, objesite ju sve dok se potpuno ne osuši.**



Na početku, zbog raznolikih vrsta tkanina, nanesite malu količinu pare. Lako ćete steći iskustvo koje će vam pomoći odrediti odgovarajuću količinu pare.

### 8.1 Kako napuniti spremnik vode za parni sustav



#### OPREZ!

Upotrebjavajte samo destiliranu ili demineraliziranu vodu. Uvijek kada je spremnik prazan indikator  je uključen i ne možete pokrenuti programe s parom.



Spremnik za vodu za parni sustav automatski se puni ako sušite standardnim programima i programima s parom. Ako je spremnik za vodu prazan, možete ga ručno napuniti. Kondenzirana voda također se može upotrebljavati u parnom sustavu. Kondenzirana voda mora se filtrirati, npr. filtrom za kavu, kako bi se uklonile male dlačice.

Za punjenje spremnika za vodu:

1. uključiti uređaj.
2. Postavite 1 od programa s opcijom pare kako biste provjerili razinu vode.

3. Povucite spremnik vode. Držite ga u vodoravnom položaju.

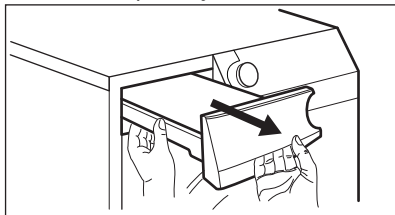

4. Puniti vodom dok ne dosegne razinu „max”.

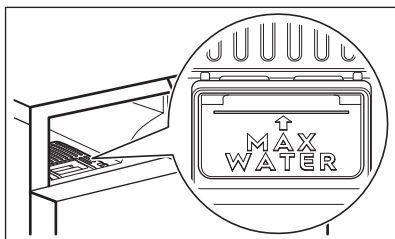
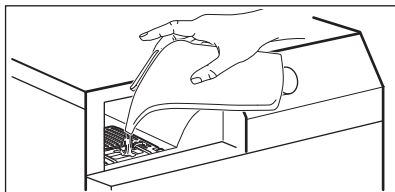



5. Stavite spremnik za vodu.

**i** Ikona  upozorava vas da je spremnik za paru prazan. U tom se slučaju funkcije za paru ne mogu aktivirati.

## 8.2 Para

Ova opcija služi za postavljanje potrebne količine pare. Ovisi o: vrsti, težini i volumenu rublja.

Postoje 3 moguća odabira:

- +  minimalna količina
- +  umjerena količina
- +  maksimalna količina







## 8.3 Programi s parom

Programi	Količina punjenja <sup>1)</sup>	Svojstva
Pamuk (Cottons)	2,0 kg	Pomaže ukloniti nabore s pamučnog rublja. Trajanje programa automatski se prilagođava za sušenje rublja do optimalne razine vlažnosti za parno djelovanje. Nakon programa s parom odjeću često nije potrebno glačati. U tom slučaju odjeća mora biti obješena na vješalice ili savijena.
Sintetika (Synthetics)	2,0 kg	Pomaže u uklanjanju nabora sa sintetičkog rublja. Trajanje programa automatski se prilagođava za sušenje rublja do optimalne razine vlažnosti za parno djelovanje. Nakon programa s parom odjeću često nije potrebno glačati. U tom slučaju odjeća mora biti obješena na vješalice ili savijena.

Programi	Količina punjenja <sup>1)</sup>	Svojstva
Osvježavanje (Refresh)	2,0 kg	<b>Samo za suho rublje.</b> Kratki ciklus na niskoj temperaturi koji pomaže ukloniti mirise iz male količine rublja. Namijenjeno i za suhu odjeću koja je dugo bila odložena.

<sup>1)</sup> Maksimalna težina odnosi se na suhe predmete.

## 8.4 Para grafikon

Programi / vrste odjeće	 Para	Količina punjenja <sup>1)</sup>
Pamuk (Cottons) 	_ minimalna razina	0,5 – 1 kg
	__ umjerena razina	1 - 1,5 kg
	___ maksimalna razina	1,5 – 2 kg
Pamuk (Cottons)  / košulje	_ minimalna razina	1 – 2 komada
	__ umjerena razina	3 – 4 komada
	___ maksimalna razina	5 komada
Sintetika (Synthetics) 	_ minimalna razina	0,5 – 1 kg
	__ umjerena razina	1 - 1,5 kg
	___ maksimalna razina	1,5 – 2 kg
Sintetika (Synthetics)  / košulje	_ minimalna razina	1 – 2 komada
	__ umjerena razina	3 – 4 komada
	___ maksimalna razina	5 komada
Osvježavanje (Refresh) 	_ minimalna razina	0,5 kg
	__ umjerena razina	1 kg
	___ maksimalna razina	2 kg

<sup>1)</sup> Maksimalna težina odnosi se na suhe predmete.

## 9. PRIJE PRVE UPOTREBE



Brave na stražnjem bubnju automatski se uklanjaju kad se sušilica pokrene po prvi put. Moguće je čuti neku buku.

### Da biste otključali brave stražnjeg bubnja:

1. Uključite uređaj.

2. Postavite bilo koji program.  
3. Pritisnite tipku Start/Pauza. Bubanj se počinje okretati. Stražnje bravice bubnja su deaktivirane.

### Prije upotrebe uređaja za sušenje odjeće:

- Obrišite bubanj sušilice vlažnom krpom.

- Započnite jednosatni program s vlažnim rubljem.
- Napunite spremnik vode za paru prije prve uporabe parnog programa (pogledajte poglavlje "Funkcija pare - Kako napuniti spremnik vode za parni sustav").

**i** Na početku ciklusa sušenja (prvih 3-5 min.) razina zvuka može biti malo povišena. To se događa usljed pokretanja kompresora. To je normalno za uređaje s kompresorom kao što su hladnjaci i zamrzivači.

## 9.1 Neobičan miris

Uređaj je tijesno pakiran.

Nakon otvaranja ambalaže, možete osjetiti neobičan miris. To je normalno za potpuno nove proizvode.

Uređaj je napravljen od nekoliko različitih vrsta materijala koji zajedno mogu proizvesti neobičan miris.

Tijekom vremena uporabe, nakon nekoliko ciklusa sušenja neugodan miris postepeno nestane.

## 9.2 Zvukovi

**i** Tijekom ciklusa sušenja, u različito vrijeme mogu se čuti različiti zvukovi. To su normalni zvukovi rada uređaja.

### Rad kompresora.

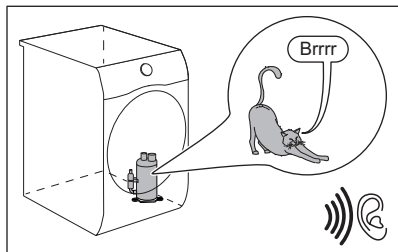

### Okretanje bubnja.

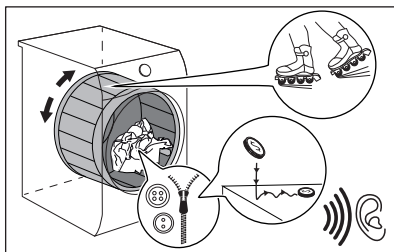

### Rad ventilatora.

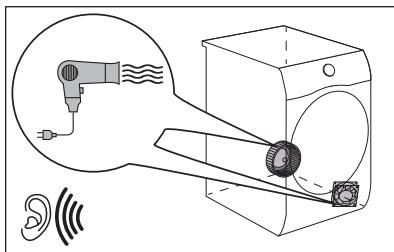

### Rad pumpe i prebacivanje kondenzata u spremnik.

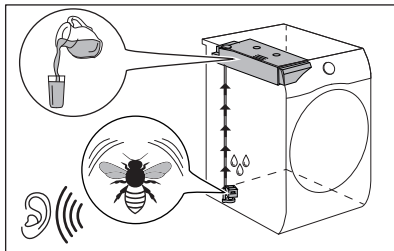



## 10. SVAKODNEVNA UPORABA

### 10.1 Priprema rublja



Često je odjeća nakon ciklusa pranja zgužvana i zapetljana zajedno. Sušenje zgužvane i zapetljane odjeće nije učinkovito.

Kako bi se osigurao ispravan protok zraka i sušenje, preporučuje se protresti rublje i staviti ga u sušilicu jedan po jedan komad.

Za osiguranje ispravnog postupak asušenja:





- Zatvorite zatvarače na rublju.
- Zatvorite zatvarače na navlakama za poplune.
- Ne ostavljajte odvezane trake i vrpce (npr. vrpce na pregačama). Zavežite ih prije početka programa.
- Izvadite sve predmete iz džepova.
- Preokrenite predmete s unutarnjim slojem od pamuka. Pamučni sloj mora biti s vanjske strane.
- Uvijek postavite program prikladan za vrstu rublja.
- Ne stavljajte svijetle i tamne predmete zajedno.
- Koristite prikladan program za pamuk, džersej i pleteno rublje kako biste smanjili pojavu nabora.
- Ne prelazite maksimalnu količinu rublja navedenu u odjeljku programa ili prikazanu na zaslonu.
- Sušite isključivo rublje koje je prikladno za sušenje u sušilici.

Pogledajte etikete o tkanini na predmetima.

- Ne sušite male i velike predmete zajedno. Mali predmeti mogu biti zarobljeni u velikima i ostati mokri.
- Protresite velike predmete i tkanine prije stavljanja u sušilicu. To činite kako bi se izbjegla vlažna mjesta na tkanini nakon ciklusa sušenja.

#### Savjeti za parnu funkciju

- Ne koristite parne programe za: vunene predmete neprikladne za sušenje u sušilicama, kožu, tkanine s velikim metalnim, drvenim ili plastičnim dijelovima, tkanine s metalnim dijelovima koji hrđaju, kabanice ili pamučno rublje prevučeno voskom.
- Sortirajte i zajedno sušite tkanine slične veličine, mase, materijala i boje.
- Nemojte sušiti nove, obojene tkanine s rubljem svijetlih boja. Boje mogu izbljediti (provjerite postojanost boja tkanine kada su vlažne u neznatnom području).
- Nemojte koristiti komplete za kemijsko čišćenje zajedno s parnim programima.
- Mrlje uklonite pranjem ili uporabom sredstva za lokalno uklanjanje mrlja prije uporabe parnog programa.
- Za najbolje rezultate sušenja, komade od dvoslojnog materijala preokrenite na drugu stranu (npr. na jaknama koje imaju pamučnu osnovu, pamučni sloj mora biti izvana).

Etiketa tkanine	Opis
	Rublje je prikladno za sušenje u sušilici.
	Rublje je prikladno za sušenje u sušilici pri višim temperaturama.
	Rublje je prikladno za sušenje u sušilici samo pri nižim temperaturama.
	Rublje nije prikladno za sušenje u sušilici.

## 10.2 Umetanje rublja



### OPREZ!

Provjerite da rublje nije zaglavljeno između vrata uređaja i gumene brtve.

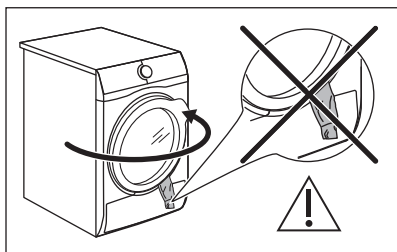

1. Otvorite vrata uređaja.
2. Stavljajte jedan po jedan predmet.
3. Zatvorite vrata uređaja.

## 10.3 Uključivanje uređaja

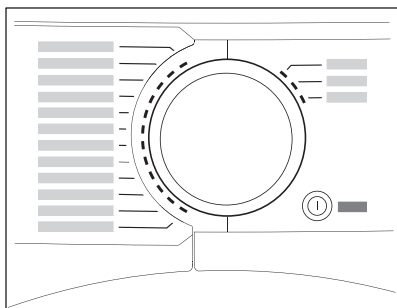

Za uključivanje uređaja:

Pritisnite tipku **I** Uključeno/Isključeno .  
Ako je uređaj uključen, na zaslonu se pojavljuju neki indikatori.

## 10.4 Funkcija auto-off

Kako bi se smanjila potrošnja energije, funkcija auto-off automatski isključuje uređaj:

- ako se dodirna tipka **▷||** Start/Pauza ne dodirne u roku od 5 minuta.
- 5 minuta nakon završetka ciklusa.

Pritisnite tipku **I** Uključeno/Isključeno kako biste uključili uređaj.  
Ako je uređaj uključen, na zaslonu se pojavljuju neki indikatori.

## 10.5 Odabir programa

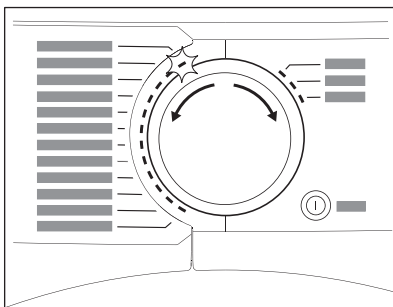

Program odaberite uz pomoć programatora.

Na zaslonu se pojavljuje približno vrijeme trajanja programa.



Stvarno vrijeme ovisit će o vrsti punjenja (količina i sastav), sobnoj temperaturi i vlazi vašeg rublja nakon faze centrifugalnog sušenja.

## 10.6 Opcije

Zajedno s programom možete postaviti 1 ili više opcija.

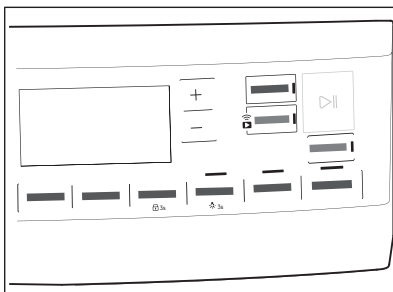

Za uključivanje ili isključivanje opcije dodirnite odgovarajuću tipku.  
njen simbol pojavljuje se na zaslonu ili led dioda iznad odgovarajuće tipke svijetli.

## 10.7 Opcija roditeljske zaštite

Roditeljska zaštita može se postaviti za sprječavanje djece da s eigraju s uređajem. Opcija roditeljske zaštite zaključava sve dodirne tipke i birač programa (ta opcija ne zaključava tipku **I** Uključeno/Isključeno ).

Opciju roditeljske zaštite možete uključiti:

- prije nego dodirnete tipku ▶|| Start/ Pauza - uređaj ne može započeti s radom
- nakon što dodirnete tipku ▶|| Start/ Pauza - programi i odabir opcija nisu dostupni.

## Uključivanje opcije Roditeljska zaštita:



1. Uključite sušilicu.
2. Odaberite 1 od dostupnih programa.
3. Dodirnite i zadržite gumb + **Bez gužvanja** oko 3 sekunde.

Na zaslonu se pojavljuje simbol

4. Za isključivanje roditeljske zaštite ponovno dodirnite gornju tipku dok simbol ne nestane.

## 10.8 Pokretanje programa

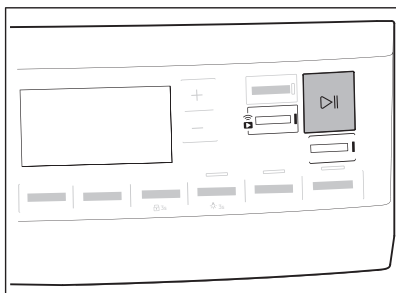

Za pokretanje programa:

Dodirnite tipku ▶|| Start/Pauza. Uređaj započinje s radom i LED iznad tipke prestaje bljeskati i ostaje uključen.

## 10.9 Detekcija ProSense punjenja



Tehnologija ProSense ProSense detektira količinu punjenja rublja definirajući trajanje programa.

Nakon što ste postavili program sušenja, na zaslonu se uključuje ikona ProSense ako to podržava program.

Dodirom na gumb ▶|| Start/Pauza ProSense započinje utvrđivanje količine rublja:

1. Uređaj detektira punjenje unutar prvih minuta: indikator bljeska, crtica ProSense ispod ikone pomiču se naprijed-natrag i bubanj se kratko okreće.
2. Kada se bubanj prestane okretati, na zaslonu se prikazuje novo trajanje programa podešeno prema detektiranom punjenju. Broj crtica, od 1 do 4, predstavlja procijenjenu količinu rublja. 4 crtica predstavljaju maksimalnu količinu rublja za odabrani program.



U slučaju **preopterećenja bubnja**, indikator maksimalnog deklariranog opterećenja ponovno se uključuje s indikatorom

**MAX** koji bljeska. U tom slučaju, tijekom ovih 30 sekundi, moguće je otvoriti vrata i ukloniti višak rublja. Nakon što je uklonjeno, dodirnite tipku ▶|| Start/ Pauza za ponovno pokretanje programa. Ako se količina rublja ne smanji, program će svejedno započeti. U tom slučaju, neće biti moguće jamčiti najbolje rezultate.

## 10.10 Promjena programa



Za promjenu programa:



1. Pritisnite tipku Uključeno/ Isključeno za isključivanje uređaja.

2. Ponovno pritisnite tipku  Uključeno/Isključeno za uključivanje uređaja.
3. Postavite novi program.

## 10.11 Završetak programa

-  Očistite filtar i ispraznite spremnik za vodu nakon svakog ciklusa. (Vidi poglavlje ODRŽAVANJE I ČIŠĆENJE).

Kada se ciklus sušenja završi, na zaslonu će se pojaviti simbol . Ako je uključena opcija , zvučni signal isprekidano će se emitirati 1 minutu.

-  Ako uređaj ne isključite, započinje faza zaštite od gužvanja (nije aktivno za sve programe). Bljeskajući simbol  signalizira izvršavanje faze zaštite od gužvanja. Tijekom te faze rublje se može izvaditi.

Za vađenje rublja:

1. Pritisnite tipku  Uključeno/Isključeno na 2 sekunde kako biste isključili uređaj.
  2. Otvorite vrata uređaja.
  3. Izvadite rublje.
  4. Zatvorite vrata uređaja.
- Mogući uzroci nezadovoljavajućih rezultata sušenja:
- Neadekvatne osnovne postavke razine suhoće. Pogledajte poglavlje *Podešavanje osnovne razine suhoće*

## 10.12 Svjetlo u bubnju je uključeno

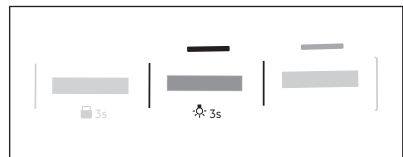

Dodirnite i zadržite gumb  **Para** oko 3 sekunde.  
Svjetlo unutar bubnja je uključeno.



# 11. SAVJETI

## 11.1 Savjeti za očuvanje okoliša



- Dobro centrifugirajte rublje prije sušenja.
- Ne prelazite količine rublja koje su navedene u poglavlju o programima.
- Nakon svakog ciklusa sušenja očistite filtar.
- Ne koristite omekšivač rublja za pranje a zatim sušenje. U sušilici se rublje automatski omekšava.
- Voda iz spremnika za vodu može se koristiti za glačanje odjeće. Prvo morate filtrirati vodu da biste uklonili preostala tekstilna vlakna (dovoljan je jednostavan filtar za kavu).
- Nikad ne blokirajte otvore za ventilaciju na dnu uređaja.
- Provjerite da li postoji dobar protok zraka tamo gdje treba postaviti uređaj.

## 11.2 Podešavanje zadane razine suhoće

Za promjenu zadane razine suhoće:

1. Uključite uređaj.
2. Odaberite 1 od dostupnih programa.
3. Istovremeno dodirnite i držite tipke  **Vrijeme sušenja** i  **+ Bez gužvanja**.

Jedan od simbola pojavljuje se na zaslonu:

-  - Maksimalno suho
-  - Ekstra suho
-  - Uobičajeno suho

4. Nekoliko puta dodirnite tipku  **Start/Pauza** dok ne postignete željenu razinu suhoće.

Razina suhoće	Simbol zaslona	
Maksimalno suho	+ [    ]	[ 0 ]
Ekstra suho	+ [    ]	[ 0 ]
Uobičajeno suho	[    ]	[ 0 ]

5. Za pamćenje postavke istovremeno dodirnite i držite tipke **Vrijeme sušenja** i **Bez gužvanja** približno 2 sekunde.



U slučaju strojeva povezanih putem Wi-Fi mreže, nekoliko sekundi provodi se animacija stupaca **ProSense** kako bi se naznačilo da vaš uređaj ažurira podatke u oblak. Ako se način rada promijeni okretanjem gumba ili isključivanjem uređaja, sinkronizacija podataka će se obaviti tijekom prvog ponovnog spajanja na Wi-Fi.

### 11.3 Isključivanje indikatora spremnika

*Indikator spremnika za vodu uključen je prema zadanim postavkama. Svijetli na kraju ciklusa sušenja ili tijekom ciklusa ako je spremnik za vodu pun. Ako je postavljen komplet za izbacivanje vode, spremnik za vodu automatski se prazni i indikator može biti isključen.*

Za isključivanje indikatora:

- Uključite uređaj.
- Odaberite 1 od dostupnih programa.
- Istovremeno dodirnite i držite tipke **dB**

**Jako tih način rada** i **Para**.

Moguće je jedna od 2 konfiguracije:

- Upozorenje spremnika za vodu indikator: je uključen ako se pojavi simbol - indikator spremnika za vodu je trajno **uključen**

- Upozorenje spremnika za vodu indikator: je isključen ako se pojavi simbol - indikator spremnika za vodu je trajno **isključen**

### 11.4 Brojač sati rada

Ova funkcija daje mogućnost prikaza ukupnog vremena rada uređaja u satima, koje se broje od trenutka prvog uključivanja. Prikazuje se stvarno vrijeme rada ciklusa (ne uključuje pauze ili vrijeme odgođenog pokretanja).

Za prikazivanje ove vrijednosti, postupite na sljedeći način:

- Uključite uređaj pritiskom gumba **Uključeno/Isključeno**.
- Pritisnite i nekoliko sekundi držite pritisnutima gumb **Vrijeme sušenja** i **Razina suhoće**.
- Nakon 3 sekunde na zaslonu se prikazuju ukupni sati rada uređaja: npr. ako je vrijeme rada **1276** sati, na zaslonu se prikazuje tekst **Hr** na 2 sekunde, a zatim **12** na 2 sekunde nakon čega slijedi **76**. Ova se vrijednost prikazuje s nizom od dvije znamenke odjednom: prve dvije znamenke označavaju tisuće i stotine, druge dvije znamenke označavaju desetice i jedinice.



Za izlazak iz ovog načina rada, pritisnite bilo koji gumb, okrenite programator ili isključite uređaj.

### 11.5 Tvornički zadane postavke

Ova funkcija omogućuje vraćanje tvornički zadanih postavki. Poništiti će se spremljene opcije i načini rada. Također će ukloniti vjerodajnice WiFi mreže iz memorije uređaja i resetirati prilagođene postavke programa.

Za **aktiviranje** ove opcije, slijedite korake u nastavku:

- Uključite uređaj pritiskom gumba **Uključeno/Isključeno**.
- Pričekajte približno 8 sekundi.

3. Pritisnite i nekoliko sekundi držite pritisnutima gumba  Para i  + Bez gužvanja .
4. Uređaj će potvrditi rad tako što će prikazati - - - .

 Ako postupak ne uspije (može se dogoditi uslijed vremenskog ograničenja ili pogrešne kombinacije gumba), isključite uređaj i ponovite postupak od početka.

## 12. ČIŠĆENJE I ODRŽAVANJE

### 12.1 Čišćenje filtra

Na kraju svakog ciklusa simbol  Filtr je uključen na zaslону i morate očistiti filter.

 Filter skuplja vlakna tijekom ciklusa sušenja.

 Kako biste postigli najbolje značajke sušenja redovito čistite filter. Začepljeni filter može dovesti do dužih ciklusa i povećanja potrošnje energije. Filter očistite rukom i, ako je potrebno, usisavačem.

 **OPREZ!** Izbjegavajte čišćenje filtra vodom. Umjesto toga, dlačice bacite u kantu za otpatke (izbjegavajte bacanje plastičnih vlakana u vodeni ambijent).

1. Otvorite vrata. Povucite filter prema gore.

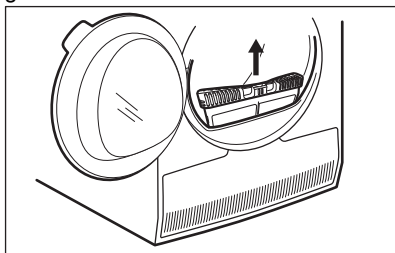

2. Gurnite kvačicu kako biste otvorili filter.

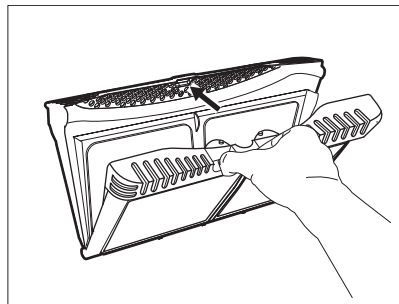

3. Vlakna iz oba unutarnja dijela filtra sakupite rukom.

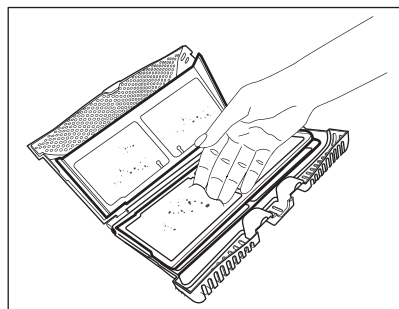
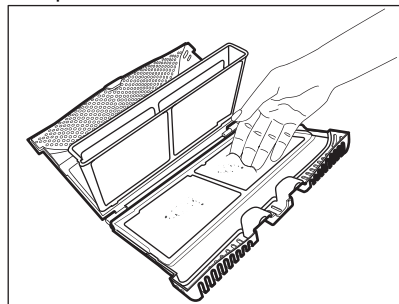

Bacite vlakna u smeće.

4. Po potrebi, očistite filter usisavačem. Zatvorite filter.
5. Po potrebi uklonite vlakna iz utičnice i brtve filtra. Možete koristiti usisavač. Filter umetnite natrag u ležište.

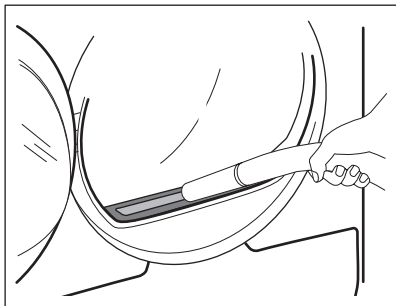

## 12.2 Pražnjenje spremnika vode

Ispraznite spremnik kondenzirane vode nakon svakog ciklusa sušenja.

Ako je spremnik kondenzirane vode pun, program se automatski zaustavlja.

Simbol  *Upozorenje spremnika za vodu* sse uključuje na zaslonu i morate isprazniti spremnik vode.

Za pražnjenje spremnika vode:

1. Izvucite spremnik vode držeći ga u vodoravnom položaju.

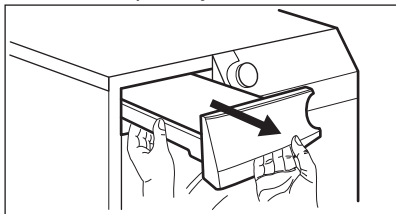

2. Izvucite plastični priključak i isпустite vodu u posudu ili u prikladan spremnik.

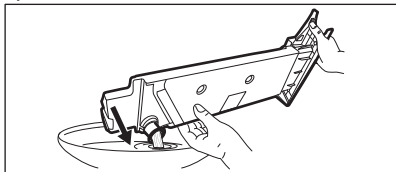

3. Gurnite plastični priključak natrag i vratite spremnik vode na mjesto.
4. Za nastavak programa pritisnite tipku  Start/Pauza.

## 12.3 Čišćenje kondenzatora

Ako simbol  *Očisti konden.* treperi na zaslonu, pregledajte kondenzator i njegov odjeljak. Ako ima nečistoće, očistite je. Provjerite najmanje jednom u 6 mjeseci.



### UPOZORENJE!

Ne dirajte metalnu površinu golim rukama. Opasnost od povrede. Nosite zaštitne rukavice. Pažljivo čistite, kako ne biste oštetili metalnu površinu.

Pregledati:

1. Otvorite vrata. Povucite filtar prema gore.

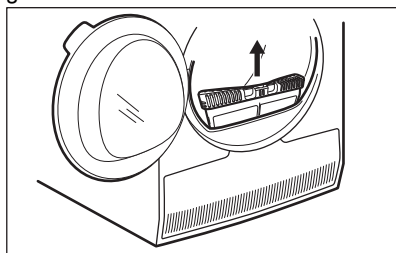

2. Otvorite pokrov kondenzatora.

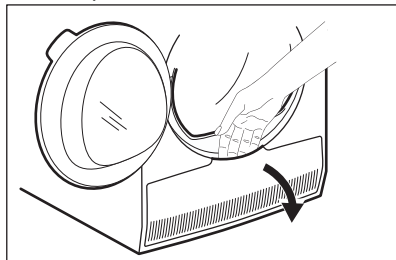

3. Okrenite polugu za otključavanje poklopca kondenzatora.

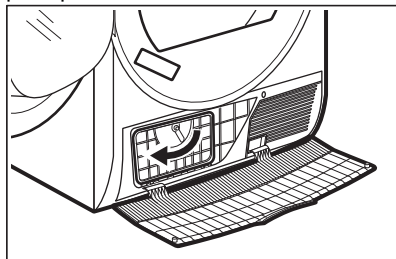

4. Spustite poklopac kondenzatora.

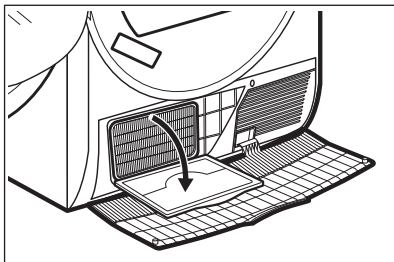

5. Ako je potrebno, izvadite dlačice iz kondenzatora i njegovog odjeljka. Možete upotrebljavati usisivač s nastavkom četke.

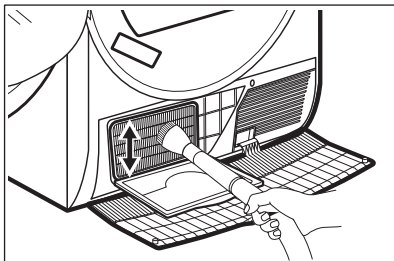

6. Zatvorite poklopac kondenzatora.  
7. Okrećite polugu dok ne klikne u svoje mjesto.  
8. Vratite filtar.

## 12.4 Čišćenje filtra parnog sustava



### OPREZI!

Programs s parom ne upotrebljavajte bez filtra parnog sustava ili s oštećenim ili blokiranim filtrom.

Ako je simbol  (očistite filtar parnog sustava) na zaslону, morate očistiti filtar.

Da biste očistili filtar parnog sustava:

1. Povucite spremnik vode. Držite ga u vodoravnom položaju.

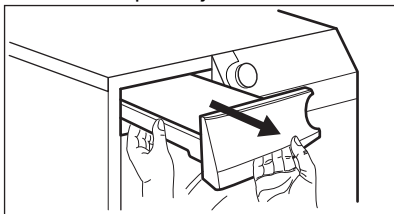

2. Povucite filtar.

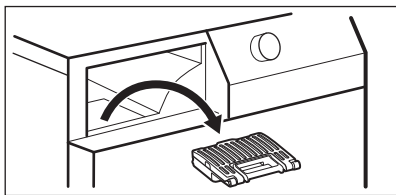

3. Otvorite filtar.

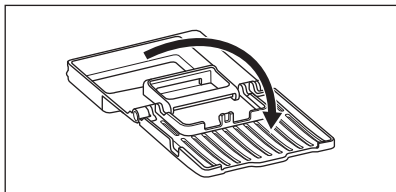

4. Vlažnom rukom očistite filtar.

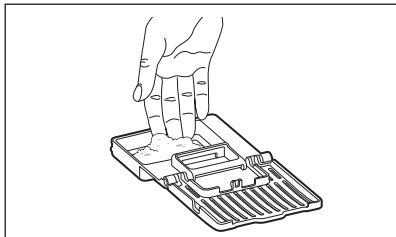

5. Stavite filtar u ležište filtra.  
6. Stavite spremnik za vodu.

## 12.5 Kako ispustiti vodu iz spremnika parnog sustava



Kvaliteta vode u spremniku može se pogoršati. Ako dulje vrijeme nećete upotrebljavati stroj, ispuštite vodu iz spremnika.

Za ispuštanje vode:

1. Otvorite vrata.  
2. Otvorite pokrov kondenzatora.

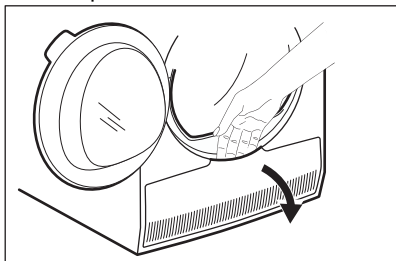



- Okrenite ručicu kako biste otključali poklopac kondenzatora i spustite poklopac kondenzatora.

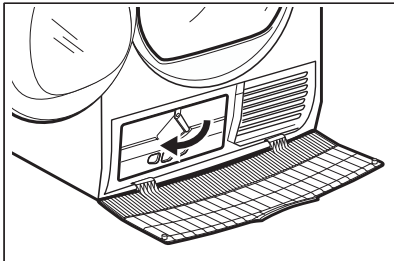

- Uzmite cijev postavljenu na lijevom zidu odjeljka. Otvorite poklopac kako biste ispustili vodu.

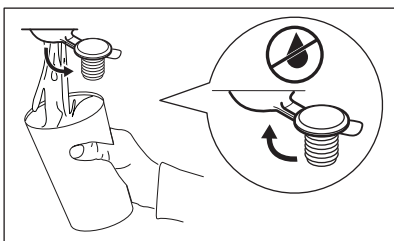
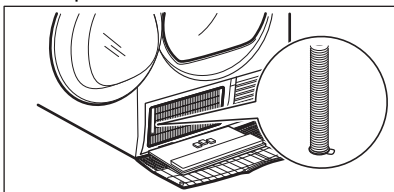

- Zatvorite poklopac.
- Vratite cijev na njeno sjedište.
- Zatvorite poklopac kondenzatora.
- Okrenite ručicu kako biste zaključali poklopac kondenzatora.

- Zatvorite poklopac kondenzatora.

## 12.6 Čišćenje bubnja



### UPOZORENJE!

Prije čišćenja uređaja izvucite utikač iz utičnice.

Koristite standardni neutralni deterdžent za čišćenje unutarnje površine i podizača bubnja. Očišćene površine osušite mekanom krpom.



### OPREZ!

Za čišćenje bubnja ne koristite abrazivne materijale ili čeličnu vunu.

## 12.7 Čišćenje upravljačke ploče i kućišta

Koristite obični neutralni sapun za čišćenje upravljačke ploče i kućišta.

Za čišćenje koristite vlažnu krpu. Očišćene površine osušite mekanom krpom.



### OPREZ!

Ne koristite sredstva za čišćenje namještaja ili sredstva za čišćenje koja mogu uzrokovati rđu.

## 12.8 Čišćenje otvora za ventilaciju

Usisavačem uklonite dlačice iz otvora za ventilaciju.

# 13. RJEŠAVANJE PROBLEMA



### UPOZORENJE!

Pogledajte poglavlja sa sigurnosnim uputama.

## 13.1 Šifre pogreški

Uređaj se ne pokreće ili se zaustavlja tijekom rada.

Najprije pokušajte pronaći rješenje problema (pogledajte tablicu). Ako se problem ne otkloni, obratite se ovlaštenom servisnom centru.



### UPOZORENJE!

Prije bilo kakve provjere, isključite uređaj.

**U slučaju velikih problema oglašava se zvučni signal a zaslom prikazuje šifru pogreške, a gumb  Start/Pauza može neprekidno treperiti:**

Šifra pogreške	Mogući uzrok	Rješenje
<b>E50</b>	Preopterećenje motora uređaja. Previše rublja ili je došlo do zaglavlivanja u bubnju.	Program nije dovršen. Izvadite rublje iz bubnja, podesite program i ponovno pokrenite ciklus.
<b>E90 ili E91</b>	Unutarnji kvar. Nema komunikacije između elektroničkih elemenata uređaja.	Program nije ispravno dovršen ili se uređaj prerano zaustavio. Isključite i ponovno uključite uređaj. Ako se šifra pogreške i dalje pojavljuje, kontaktirajte ovlašteni servisni centar.
<b>Eh0</b>	Napajanje je nestabilno.	Kad uređaj prikazuje <b>Eh0</b> , pričekajte dok napajanje ne bude stabilno prije nego pritisnete start. Ako uređaj pauzira ciklus bez ikakvih naznaka, pritisnite početak ciklusa. Ako se pojavi upozorenje, provjerite ispravnost kabela napajanja / utičnice ili glavnog napajanja.

Ako se na zaslonu prikazuju druge šifre pogreški, isključite i uključite uređaj. Ako se problem ne otkloni, kontaktirajte ovlašteni servisni centar.

U slučaju različitog problema sa sušilicom rublja, u tablici ispod potražite moguća rješenja.

## 13.2 Otklanjanje poteškoća

Problem	Moguća rješenja
Ne možete uključiti uređaj.	Provjerite je li kabel napajanja uključen u utičnicu.
	Provjerite osigurač u ormariću sa osiguračima (kućna instalacija).
Program se ne pokreće.	Pritisnite Start/Pauza.
	Provjerite jesu li vrata uređaja zatvorena.
Program s parom se ne pokreće. Indikator spremnika vode za paru svijetli.	Napunite spremnik za vodu.
	Očistite filter za vodenu paru
Nakon programa s parom odjeća nije dovoljno glatka.	Obratite pažnju na sastav tkanine.
	Postavite višu razinu pare.

Problem	Moguća rješenja
	Napunite stroj s manje odjeće ili samo s jednakom.
	Odjeću brzo uklonite iz stroja, komad po komad, što je prije moguće nakon početka faze protiv nabora.
	Objesite odjeću na vješalice, zakopčajte dugmad i namjestite u izvorni oblik.
	Preoblikujte višeslojnu odjeću glačanjem nakon što izađe iz stroja.
Nakon parnog programa, na odjeći se nalaze mokre mrlje.	Neispravan odabir razine pare. Postavite odgovarajuću razinu pare (pogledajte vodič za paru za referencu).
	Prije izvođenja parnog ciklusa očistite filter (pogledajte poglavlje <i>ODRŽAVANJE I ČIŠĆENJE</i> ).
Čak i nakon nekoliko ciklusa sušenja, spremnik za vodenu paru je prazan.	Očistite filter za vodenu paru.
Vrata uređaja se ne zatvaraju.	Provjerite je li filter ispravno ugrađen.
	Provjerite da rublje nije zaglavljeno između vrata uređaja i gumene brtve.
Uređaj se zaustavlja tijekom rada.	Provjerite je li spremnik za vodu prazan. Pritisnite Start/Pauza za ponovno pokretanje programa.
	Količina rublja je premala, povećajte količinu rublja ili upotrijebite Vrijeme sušenja program.
Vrijeme ciklusa je predugo ili daje nezadovoljavajući rezultat sušenja. <sup>1)</sup>	Provjerite odgovara li težina rublja trajanju programa.
	Provjerite je li filter čist.
	Rublje je previše mokro. Ponovno centrifugirajte rublje u perilici rublja.
	Pazite da je temperatura prostorije više od +5 °C i niža od +35 °C. Optimalna temperatura prostorije kreće se u rasponu od 18 °C do 25 °C.
	Postavite Vrijeme sušenja ili extra suho program. <sup>2)</sup>

Problem	Moguća rješenja
Aplikacija se ne može spojiti sa sušilicom.	Provjerite je li vaš pametni uređaj spojen na bežičnu mrežu. Provjerite kućnu mrežu i usmjernik. Ponovno pokrenite usmjernik. Ako postoje problemi s bežičnom mrežom, obratite se davatelju bežičnih usluga.
	Sušilica, pametni uređaj ili oboje se moraju ponovno konfigurirati.
Aplikacija se često ne može povezati sa sušilicom.	Pokušajte premjestiti kućni usmjernik što je moguće bliže sušilici ili razmislite o kupnji bežičnog pojačivača dometa.
	Isključite mikrovalnu pećnicu. Izbjegavajte istovremenu uporabu mikrovalne pećnice i daljinskog upravljača sušilice. Mikrovalovi ometaju Wi-Fi signal.
Na zaslonu se prikazuje  .	Ako želite postaviti novi program, isključite i uključite uređaj.
	Provjerite jesu li opcije prikladne za program.

1) Nakon maksimalno 6 sati, program se automatski završava.

2) Može se dogoditi da neko područje ostane vlažno prilikom sušenja velikih predmeta (npr. plahiti).

### 13.3 Mogući uzroci nezadovoljavajućih rezultata sušenja:

- Filtar je začepljen. Začepljeni filtari sušenje čine neučinkovitim.
- Začepljeni su otvori za protok zraka.
- Bubanj je prljav.
- Neadekvatne osnovne postavke razine suhoće. Pogledajte poglavlje *Podešavanje osnovne razine suhoće*
- Temperatura sobe je preniska ili previsoka. Optimalna sobna temperatura je između 18 °C i 25 °C.

## 14. TEHNIČKI PODACI

Visina x Širina x Dubina	850 x 596 x 638 mm (maksimalno 663 mm)
Maks. dubina s otvorenim vratima uređaja	1108 mm
Maks. širina s otvorenim vratima uređaja	958 mm
Namjestiva visina	850 mm (+ 15 mm - podešavanje nožica)
Zapremnina bubnja	118 l
Maksimalni kapacitet	<b>9,0</b> kg
Napon	230 V

Frekvencija	50 Hz
Razina jakosti zvuka	63 dB
Ukupna snaga	1600 W
Klasa energetske učinkovitosti	<b>A+++</b>
Potrošnja energije u standardnom programu za pamuk s punim opterećenjem. <sup>1)</sup>	<b>1,68 kWh</b>
Potrošnja energije u standardnom programu za pamuk s djelomičnim opterećenjem. <sup>2)</sup>	<b>0,86 kWh</b>
Godišnja potrošnja energije <sup>3)</sup>	194,10 kWh
Potrošnja uređaja u stanju pripravnosti <sup>4)</sup>	0,05 W
Potrošnja isključenog uređaja <sup>4)</sup>	0,05 W
Potrošnja energije prilikom priključenog stanja pripravnosti <sup>5)4)</sup>	2,0 W
Vrijeme do umreženog stanja pripravnosti <sup>4)</sup>	15 min.
Vrsta upotrebe	Kućanstvo
Dopuštena okolna temperatura	+ 5 °C do + 35 °C
Razina zaštite od prodora krutih čestica i vlage osigurana je zaštitnim poklopcem, osim ako niskonaponska oprema nema zaštitu od vlage	<b>IPX4</b>
Oznaka plina	R290
Težina	0,149 kg

<sup>1)</sup> U vezi s EN 61121. 9,0 kg pamuka, centrifugirano na 1000 o/min.

<sup>2)</sup> U vezi s EN 61121. 4,5 kg pamuka, centrifugirano na 1000 o/min.

<sup>3)</sup> Potrošnja energije godišnje u kWh na temelju 160 ciklusa sušenja standardnog programa za pamuk pri punom i djelomičnom opterećenju i potrošnji u načinu rada s niskom potrošnjom energije. Stvarna potrošnja energije po ciklusu ovisi o načinu uporabe uređaja (UREDBA (EU) br. 392/2012).

<sup>4)</sup> U vezi s EN 61121.

<sup>5)</sup> Potrošnja energije povezane funkcije je približno 17,5 kWh godišnje. Da biste isključili ovu funkciju, pogledajte poglavlje "Wi-fi - podešavanje povezivanja".

Podaci navedeni u gornjoj tablici u skladu su s uredbom Komisije EU 392/2012 o provedbi direktive 2009/125/EZ.

## 15. OBRAZAC S PODACIMA O PROIZVODU KOJI SE ODNOSI NA E.U. UREDBA 1369/2017

Podaci o proizvodu	
Naziv dobavljača ili zaštitni znak	AEG
Model	TR959M6SE PNC916099382
Nazivni kapacitet u kg	9,0
Ventilacijska ili kondenzacijska bubnjasta sušilica	Kondenzator
Razred energetske učinkovitosti	A+++
Godišnja potrošnja struje u kWh izračunata na temelju 160 ciklusa sušenja sa standardnim programom za pamuk pri punom i djelomičnom opterećenju i u razdoblju niže tarife za potrošnju električne energije. Stvarna potrošnja energije po ciklusu ovisiti će o načinu uporabe uređaja.	194,10
Automatska bubnjasta sušilica ili neautomatska bubnjasta sušilica	Automatsko
Potrošnja energije standardnog pamučnog programa pri punom teretu u kWh	1,68
Potrošnja energije standardnog pamučnog programa pri djelomičnom teretu u kWh	0,86
Potrošnja energije u stanju isključenosti u W	0,05
Potrošnja snage u stanju mirovanja u W	0,05
Trajanje stanja mirovanja u minutama	10
"Standardni program za pamuk" korišten pri punom ili djelomičnom opterećenju standardni je program sušenja na koji se odnose informacije na naljepnici i na oznakama, prikladan je za sušenje normalno mokrog pamučnog rublja i najučinkovitiji je program za pamuk što se tiče potrošnje energije.	
Izmjereno vrijeme trajanja "standardnog programa za pamuk" pri punom i djelomičnom opterećenju, u minutama	148
Trajanje "standardnog programa za pamuk" i pri punom opterećenju, u minutama.	199
Trajanje "standardnog programa za pamuk" i pri djelomičnom opterećenju, u minutama.	110
Razred kondenzacijske učinkovitosti ,x' na skali od G (najmanje učinkovit) do A (najučinkovitiji)	A
Prosječna kondenzacijska učinkovitost standardnog pamučnog programa pri punom teretu, izražena postotno	91

Prosječna kondenzacijska učinkovitost standardnog pamučnog programa pri djelomičnom teretu, izražena postotno	91
Izmjerena učinkovitost kondenzacije za "standardni program za pamuk pri punom i djelomičnom opterećenju"	91
Razin snage zvuka u dB	63
Kućanski uređaj namijenjen ugradnji D/N	Ne

Podaci navedeni u gornjoj tablici u skladu su s uredbom Komisije EU 392/2012 o provedbi direktive 2009/125/EZ.

## 16. BRIGA ZA OKOLIŠ

Reciklirajte materijale sa simbolom . Ambalažu za recikliranje odložite u prikladne spremnike. Pomozite u zaštiti okoliša i ljudskog zdravlja, kao i u recikliranju otpada od električnih i elektroničkih uređaja. Uređaje označene

simbolom  ne bacajte zajedno s kućnim otpadom. Proizvod odnesite na lokalno reciklažno mjesto ili kontaktirajte nadležnu službu.



The software in this product contains components that are based on free and open source software. AEG gratefully acknowledges the contributions of the open software and robotics communities to the development project.

To access the source code of these free and open source software components whose license conditions require publishing, and to see their full copyright information and applicable license terms, please visit:  
<http://aeg.opensoftwarerepository.com> (folder NIUS)