

TO64IM00FB

SQ	Udhëzimet për përdorim Vatër gatimi	2
BG	Ръководство за употреба Плоча	21
HR	Upute za uporabu Ploča za kuhanje	41
CS	Návod k použití Varná deska	60
ET	Kasutusjuhend Pliidiplaat	78
HU	Használati útmutató Főzőlap	96
KK	Қолдану туралы нұсқаулары Пісіру алаңы	115
LV	Lietošanas instrukcija Plīts	135
LT	Naudojimo instrukcija Kaitlentė	154
MK	Упатство за ракување Плоча за готвење	173
RO	Manual de utilizare Plită	193
RU	Инструкция по эксплуатации Варочная панель	212
SR	Упутство за употребу Плоча за кување	234
SK	Návod na používanie Varný panel	254
SL	Navodila za uporabo Kuhalna plošča	273



Mirë se vini në AEG! Faleminderit që keni zgjedhur pajisjen tonë.



Në përpjekjet tona për të qenë ekologjike, ne jemi duke reduktuar asetet e letrës dhe po ofrojmë manuale të plota përdorimi në internet. Aksesoni manualin tonë të plotë të përdorimit në aeg.com/manuals



Merrni këshilla të përdorimit, broshura, informacion për ndreqjen e problemeve, shërbimin dhe riparimin në aeg.com/support

1. ⚠️ INFORMACIONI I SIGURISË

Përpara instalimit dhe përdorimit të pajisjes, lexoni me kujdes udhëzimet e ofruara. Prodhuesi nuk është përgjegjës për lëndimet apo dëmet si rezultat i instalimit apo përdorimit të papërshtatshëm. Gjithmonë mbajini udhëzimet në një vend të sigurt dhe ku mund të arrihen lehtë për t'iu referuar në të ardhmen.

1.1 Siguria e fëmijëve dhe personave vulnerabël

- Kjo pajisje mund të përdoret nga fëmijë të moshës 8 vjeç e sipër dhe persona me aftësi të kufizuara fizike, ndijimesh ose mendore ose që nuk kanë eksperiencë dhe njohuri, nëse këta mbahen nën mbikëqyrje ose udhëzohen për përdorimin e sigurt të pajisjes dhe i kuptojnë rreziqet e përdorimit. Fëmijët nga nën 8 vjeç dhe personat me aftësi të kufizuara shumë të theksuara dhe komplekse duhet të mbahen larg nga pajisja, përveçse kur mbahen nën monitorim të vazhdueshëm.
- Fëmijët duhet të mbikëqyren për tu siguruar që ata të mos luajnë me pajisjen dhe.
- Mbajeni të gjithë paketimin larg nga fëmijët dhe hidheni atë siç kërkohet.
- PARALAJMËRIM: Pajisja dhe pjesët e saj të arritshme nxehen gjatë përdorimit. Mbajini fëmijët dhe kafshët shtëpiake larg pajisjes gjatë kohës që ajo është në përdorim dhe kur ftohet.
- Nëse pajisja ka një mekanizëm për sigurinë e fëmijëve, ai duhet aktivizuar.

- Fëmijët nuk duhet të kryejnë pastrimin dhe mirëmbajtjen e pajisjes pa mbikëqyrje.

1.2 Siguria e përgjithshme

- Kjo pajisje përdoret vetëm për gatim.
- Kjo pajisje është krijuar për përdorim shtëpiak në ambient të brendshëm.
- Kjo pajisje mund të përdoret në zyra, dhoma hoteli, dhoma bujtine, dhoma hoteli rural, si dhe në vende të ngjashme ku përdorimi nuk tejkalon (mesatarisht) nivelet e përdorimit shtëpiak.
- PARALAJMËRIM: Pajisja dhe pjesët e saj të arritshme nxehen gjatë përdorimit. Duhet të keni kujdes që të shmangni prekjen e elementeve ngrohëse.
- PARALAJMËRIM: Gatimi i pamonitoruar me yndyrë ose vaj mbi pianurë mund të jetë i rrezikshëm dhe mund të shkaktojë zjarr.
- Tymi është një tregues i mbinxehjes. Mos përdor kurrë ujë për të shuar zjarrin nga gatimi. Fik paisjen dhe mbuloji flakët me, p.sh. një batanije apo kapak.
- PARALAJMËRIM: Pajisja nuk duhet të furnizohet përmes një pajisjeje të jashtme ndezëse, si p.sh. kohëmatës, apo të lidhet me një qark që ndizet dhe fiket rregullisht nga një mjet.
- KUJDES: Procesi i gatimit duhet të mbikëqyret. Proceset e shkurtra të gatimit duhet të mbikëqyren vazhdimisht.
- PARALAJMËRIM: Rrezik zjarri: Mos ruani artikuj mbi sipërfaqet e gatimit.
- Objektet metalike si thikat, pirunët, lugët dhe kapakët nuk duhet të vendosen mbi sipërfaqen e pianurës, sepse mund të nxehen.
- Mos e përdorni pajisjen përpara se ta instaloni në strukturën inkaso.
- Mos përdorni spërkatësin e ujit dhe avullin për të pastruar pajisjen.

- Pas përdorimit, fikni elementin e pianurës me çelësin e kontrollit dhe mos u mbështetni te funksionimi i detektorit të tiganit.
- **PARALAJMËRIM:** Nëse sipërfaqja kriset, fikeni pajisjen për të shmangur mundësinë e goditjes elektrike. Në rast se pajisja është e lidhur me rrymën elektrike direkt duke përdorur kuti lidhëse, hiqeni siguresën për të shkëputur pajisjen nga furnizimi me rrymë. Në çdo rast, kontaktoni me Qendrën e Autorizuar të Shërbimit.
- Për të shmangur rreziqet, nëse kabllot e furnizimit është e dëmtuar, ajo duhet zëvendësuar nga prodhuesi, shërbimi i autorizuar ose persona me kualifikim të ngjashëm.
- **PARALAJMËRIM:** Përdorni vetëm mbrojtëset e pianurës të përcaktuara nga prodhuesi i pajisjes së gatimit ose të cilësuar si të përshtatshme nga ky i fundit në udhëzimet e përdorimit, ose mbrojtëset e pianurës të integruara në pajisje. Përdorimi i mbrojtëseve të papërshtatshme mund të shkaktojë aksidente.

2. UDHËZIMET PËR SIGURINË

2.1 Instalimi



PARALAJMËRIM!

Vetëm një person i kualifikuar duhet ta instalojë këtë pajisje.



PARALAJMËRIM!

Rrezik plagosjeje ose dëmtim i pajisjes.

- Hiqni të gjithë paketimin.
- Mos instaloni ose mos përdorni një pajisje të dëmtuar.
- Ndiqni udhëzimet e instalimit të dhëna me pajisjen.
- Ruani largësitë minimale nga pajisjet dhe njësitë e tjera.
- Gjithmonë bëni kujdes kur e lëvizni pajisjen sepse është e rëndë. Përdorni gjithnjë doreza sigurie dhe këpucë të mbyllura.

- Mbyllini sipërfaqet e prera të dollapit me një izolues për të mos lejuar që lagështira të shkaktojë fryrje.
- Mbroni pjesën e poshtme të pajisjes nga avulli dhe lagështira.
- Mos e instaloni pajisjen pranë dyerve ose nën dritare. Duke vepruar kështu do të parandaloni rënien e enëve të nxehta të gatimit nga pajisja kur hapet dera ose dritarja.
- Çdo pajisje ka poshtë ventilatorë ftohjeje.
- Nëse pajisja është e instaluar mbi një sirtar:
 - Mos vendosni copa të vogla ose fletë letre që mund të tërhiqen brenda, sepse ato mund të dëmtojnë ventilatorët e ftohjes ose mund të dëmtojnë sistemin e ftohjes.
 - Mbani një distancë prej minimumi 2 cm mes fundit të pajisjes dhe pjesëve të ruajtura në sirtar.
- Hiqni çdo panel ndarës të instaluar në kabinet nën pajisje.

2.2 Lidhja elektrike

PARALAJMËRIM!

Rrezik zjarri dhe goditjeje elektrike.

- Të gjitha lidhjet elektrike duhet të bëhen nga një electricist i kualifikuar.
- Pajisja duhet të tokëzohet.
- Përpara se të kryeni ndonjë veprim, sigurohuni që pajisja të jetë shkëputur nga rryma.
- Sigurohuni që parametrat në pllakën e specifikimeve të përkojnë me vlerat elektrike të rrjetit elektrik.
- Sigurohuni që pajisja të instalohet në rregull. Kabloja ose spina elektrike e lirë ose e papërshtatshme (nëse ka) mund ta nxehtë shumë terminalin.
- Përdorni kabllon e duhur elektrike.
- Mos lejoni të ngatërrohet kabloja elektrike.
- Sigurohuni që të jetë instaluar tokëzimi.
- Vendoseni kabllon në mbërthyesen e lirimit të tensionit.
- Sigurohuni që kabloja ose spina elektrike (nëse ka) të mos prekë pajisjen e nxehtë ose enët e nxehta të gatimit, kur e lidhni pajisjen në prizë.
- Mos përdorni përshtatës me shumë spina dhe kablo zgjatuese.
- Sigurohuni që të mos dëmtoni spinën ose kabllon elektrike (nëse vlen për rastin) ose në kabllon elektrike. Kontaktoni me qendrën e autorizuar të shërbimit ose me një electricist për ndërrimin e kabllos elektrike të dëmtuar.
- Mbrojtja nga goditja e pjesëve me korrent dhe të izoluara duhet të shtrëngohet në mënyrë të tillë që të mos hiqet pa vegla.
- Pajisjen futeni në prizë vetëm në fund të instalimit. Sigurohuni që spina të jetë e arritshme pas montimit të pajisjes.
- Nëse priza është e lirë, mos e futni spinën.
- Mos e shkëputni pajisjen nga rrjeti duke e tërhequr nga kabloja elektrike. Gjithmonë tërhiqeni kabllon elektrike duke e kapur nga spina.
- Përdorni mjetet e duhura izoluese: çelësat mbrojtës, siguresat (siguresat që vidhosen duhet të hiqen nga foleja), salvavitat dhe kontaktorët.
- Instalimi elektrik duhet të ketë një pajisje instaluese e cila ju lejon të shkëpusni

pajisjen nga rryma elektrike në të gjitha polët. Pajisja instaluese duhet të ketë një hapje kontakti me gjerësi minimale 3 mm.

2.3 Përdorimi

PARALAJMËRIM!

Rrezik plagosjeje, djegiesh dhe goditjeje elektrike.

- Mos i ndryshoni specifikimet e pajisjes.
- Hiqni të gjithë paketimin, etiketimin dhe filmin mbrojtës (nëse ka) para përdorimit për herë të parë.
- Sigurohuni që vendet e ventilimit të mos jenë bllokuar.
- Mos harroni ta kontrolloni pajisjen gjatë punës.
- Vendosni zonën e gatimit në "fikur" pas çdo përdorimi.
- Mos vendosni takëmë ose kapakë tenxheresh në zonat e gatimit. Ato mund të nxehen.
- Mos e vendosni në punë pajisjen me duar të lagura ose kur keni pasur kontakt me ujën.
- Mos e përdorni pajisjen si sipërfaqe pune ose si sipërfaqe mbështetëse.
- Nëse sipërfaqja e pajisjes është e plasaritur, shkëputeni menjëherë pajisjen nga priza. Bëni këtë për të parandaluar ndonjë tronditje elektrike.
- Përdoruesit me stimulues kardiak duhet të mbajnë një distancë minimale prej 30 cm nga zonat e gatimit me induksion kur pajisja është në punë.
- Kur futni ushqim në ujë të nxehtë, mund të krijohen spërkatje.
- Mos përdorni fletë alumini apo materiale të tjera midis sipërfaqes së gatimit dhe enëve të gatimit, përveç rasteve kur specifikohet ndryshe nga prodhuesi i kësaj pajisjeje.
- Përdorni vetëm aksesoret e rekomanduar nga prodhuesi për këtë pajisje.

PARALAJMËRIM!

Rrezik zjarri dhe shpërthimi.

- Yndyrat dhe vajrat kur nxehen mund të lëshojnë avuj të ndezshëm. Mbajini flakët ose objektet e nxehta larg yndyrave dhe vajrave kur gatuar me ato.

- Avujt e çliruar nga vajrat e nxehtë mund të shkaktojnë djegie spontane.
- Vajrat e përdorur që përmbajnë mbetje ushqimesh mund të shkaktojnë zjarr në temperaturë më të ulët sesa vajrat e përdorur për herë të parë.
- Mos vendosni produkte që marrin flakë ose sende të lagura me produkte të ndezshme brenda, pranë pajisjes ose mbi të.

PARALAJMËRIM!

Rrezik i dëmtimit të pajisjes.

- Mos i mbani enët e nxehta të gatimit në panelin e kontrollit.
- Mos vendosni kapak të nxehtë tiganin në një sipërfaqen e xhamit të pianurës.
- Mos i lini enët e gatimit të thahen duke zier.
- Bëni kujdes të mos lini sende apo enë gatimi të bien mbi pajisje. Sipërfaqja mund të dëmtohet.
- Mos i aktivizoni zonat e gatimit me enë bosh apo pa enë fare.
- Enët e gatimit prej gize apo me fund të dëmtuar mund të shkaktojnë gërvishtje në xham / qeramikën e xhamit. Ngrijini gjithnjë lart këto sende kur t'ju duhet t'i lëvizni në sipërfaqen e gatimit.

2.4 Kujdesi dhe pastrimi

- Pastrojeni pajisjen rregullisht për të parandaluar dëmtimin e materialit të sipërfaqes.
- Fikeni pajisjen dhe lëreni të ftohet para se ta pastroni.

- Pastroni pajisjen me një leckë të butë të njomë. Përdorni vetëm detergjente neutrale. Mos përdorni produkte gërryese, tako pastruese gërryese, solucione apo sende metalike, përveç nëse specifikohet ndryshe.

2.5 Shërbimi

- Për të riparuar pajisjen kontaktoni me qendrën të autorizuar të shërbimit. Përdorni vetëm pjesë rezervë origjinale.
- Në lidhje me llambat brenda produktit dhe llambat e pjesëve të këmbimit të shitura veçmas: Këto llamba janë prodhuar për kushte ekstreme fizike në pajisjet elektroshtëpiake, si p.sh. temperaturë, dridhje, lagështirë, ose janë prodhuar për të sinjalizuar informacion rreth statusit të përdorimit të pajisjes. Ato nuk janë prodhuar për t'u përdorur në aplikacione të tjera dhe nuk janë të përshtatshme për ndriçim në ambiente shtëpiake.

2.6 Hedhja

PARALAJMËRIM!

Rreziku i lëndimit ose mbytjes.

- Kontaktoni autoritetin tuaj vendor për informacion se si ta hidhni pajisjen.
- Shkëputeni pajisjen nga korrenti.
- Priteni kabllo e rjetit elektrik pranë pajisjes dhe hidhni atë.

3. INSTALIMI

PARALAJMËRIM!

Referojuni kapitujve për sigurinë.

3.1 Përpara instalimit

Përpara se të instaloni pianurën, shkruani informacionin e mëposhtëm nga pllaka e specifikimeve. Pllaka e specifikimeve gjendet në pjesën e poshtme të pianurës.

Numri i serisë

3.2 Planurat inkaso

Pianurat inkaso përdorini vetëm pasi ta keni montuar pianurën siç duhet në njësitë inkaso dhe në planin e punës, sipas standardeve në fuqi.

3.3 Kabloja e linjës

- Pianura vjen me një kablo elektrike.
- Për të zëvendësuar kabllo e dëmtuar të rjetit, përdorni llojin e kablilit: H05V2V2-F i cili përballon një temperaturë prej 90 °C

apo më të lartë. Një tel i vetëm duhet të ketë një seksion kryq minimal në përputhje me tabelën e mëposhtme. Flisni me qendrën lokale të shërbimit. Kablloja elektrike duhet zëvendësuar vetëm nga një elektrikist i kualifikuar.

⚠ PARALAJMËRIM!

Të gjitha lidhjet elektrike duhen kryer nga një elektrikist i kualifikuar.

⚠ KUJDES!

Lidhjet përmes prizave të kontaktit janë të ndaluara.

⚠ KUJDES!

Mos i shpuni apo saldoni fundet e telave. Është e ndaluar.

⚠ KUJDES!

Mos e lidhni kablлон pa fashetën e fundit të kabllos.

Lidhja me një fazë

1. Hiqni fashetën e fundit të kabllos nga teli i zi dhe ai blu.
2. Hiqni një pjesë të izolimit të skajeve të kablilit kafe, të zi dhe blu.
3. Lidhni skajet e kablllove të zeza dhe kafe.
4. Aplikoni një fashetë të re në fundin e përbashkët të kabllos (nevojitet vegël e posaçme).
5. Lidhni skajet e dy kablllove blu.
6. Aplikoni një fashetë të re në fundin e përbashkët të kabllos (nevojitet vegël e posaçme).

Lidhja me dy faza

1. Hiqni fashetën e fundit të kabllos nga telat blu.
2. Hiqni një pjesë të izolimit të skajeve të kablilit blu.
3. Lidhni skajet e dy kablllove blu.
4. Aplikoni një fashetë të re në fundin e përbashkët të kabllos (nevojitet vegël e posaçme).

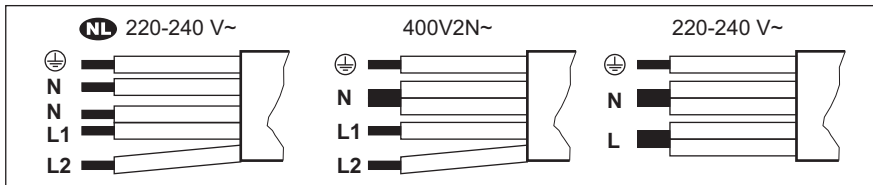

NL 220 - 240 V~		Lidhja me dy faza: 400 V2N~		Lidhja me një fazë: 220 - 240 V~	
5x1,5 mm ²		5x1,5 mm ² ose 4x2,5 mm ²		5x1,5 mm ² ose 3x4 mm ²	
	E gjelbër - e verdhë		E gjelbër - e verdhë		E gjelbër - e verdhë
N	Blu dhe blu	N	Blu dhe blu	N	Blu dhe blu
L1	E zezë	L1	E zezë	L	E zezë dhe kafe
L2	Kafe	L2	Kafe		

3.4 Montimi

Nëse e instaloni pianurën nën një aspirator, shikoni udhëzimet e instalimit të aspiratorit për distancën minimale mes pajisjeve.



Nëse pajisja instalohet mbi një sirtar, ventilimi i pianurës mund të ngrohë artikujt që ruhen brenda në sirtar gjatë procesit të gatimit.

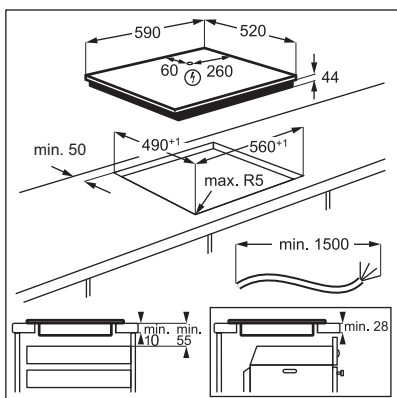

Gjeni videon udhëzuese "Si të montoni pianurën me induksion AEG - Montimi i banakut" duke shkruar emrin e plotë të treguar në grafikën më poshtë.

 www.youtube.com/electrolux
www.youtube.com/aeg

How to install your AEG
 Induction Hob - Worktop installation 

4. PËRSHKRIM I PRODUKTIT

4.1 Skema e sipërfaqes së gatimit

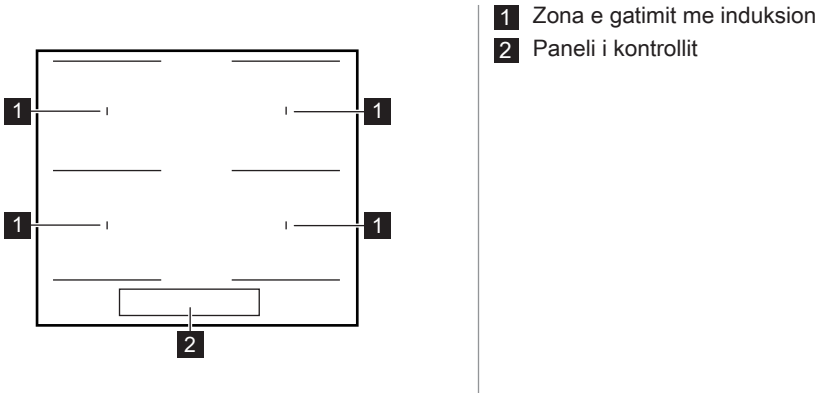

4.2 Paraqitja e panelit të kontrollit

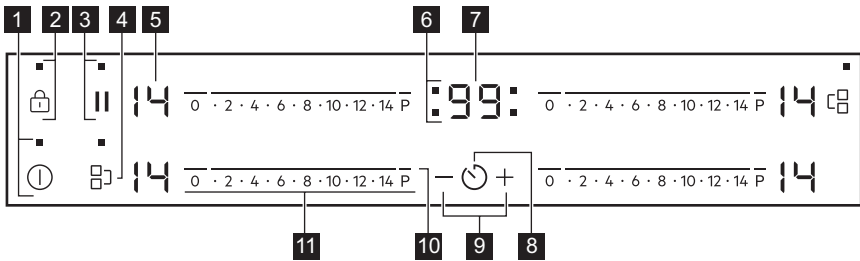

Përdorni fushat me sensor për të përdorur pajisjen. Ekranet, treguesit dhe sinjalet akustike tregojnë se cilat funksione përdoren.

Fusha e sensorit	Funksioni	Komenti
1 ①	Aktiv /Joaktiv	Për të aktivizuar dhe çaktivizuar pianurën.
2 ②	Kycje / Pajisja për sigurinë e fëmijës	Për të bllokuar/zhblokuar panelin e kontrollit.
3 ③	Paузë	Për të aktivizuar dhe çaktivizuar funksionin.
4 ④	Bridge	Për të aktivizuar dhe çaktivizuar funksionin.
5 ⑤	Ekran i cilësimit të nxehtësisë	Për të treguar cilësimin e nxehtësisë.
6 ⑥	Treguesit e kohëmatësit në zonat e gatimit	Për të treguar se për cilën zonë po vendosni kohën.

Fusha e sensorit	Funksioni	Komenti
7	-	Ekranit i kohëmatësit
8		Për të zgjedhur zonën e gatimit.
9	+ / -	Për të shtuar ose pakësuar kohën.
10	P	PowerBoost
11	-	Shiriti i komandimit

4.3 Ekranet e cilësimit të nxehtësisë

Ekranit	Përshkrimi
	Zona e gatimit është e çaktivizuar.
	Zona e gatimit është në punë.
	Pauzë është aktive.
	Nxehja automatike është aktive.
	PowerBoost është aktive.
+ numri	Ka një keqfunksionim.
	OptiHeat Control (treguesi 3-hapësh i nxehtësisë së mbetur): vazhdoni gatimin/mbani ngrohtë/nxehtësia e mbetur.
	Kuçje / Pajisja për sigurinë e fëmijës vihet në punë.
	Enë gatimi jo e duhur ose shumë e vogël ose mbi zonën e gatimit nuk ka enë.
	Fikja automatike është aktive.

5. PËRPARA PËRDORIMIT TË PARË

PARALAJMËRIM!

Referojuni kapitujve për sigurinë.

5.1 Kufizimi i fuqisë

Kufizimi i fuqisë përcakton sesa energji përdoret nga pianura gjithsej, brenda kufijve të siguresave të instalimit në shtëpi.

Pianura vjen e programuar në nivelin më të lartë të disponueshëm të energjisë.

Për të pakësuar ose shtuar nivelin e fuqisë:

- Çaktivizoni pianurën.
- Shtypni dhe mbani shtypur për 3 sekonda. Ekranit ndizet dhe fiket.
- Shtypni dhe mbani shtypur për 3 sekonda. Shfaqet ose .
- Shtypni . Shfaqet P72.

5. Prekni / të kohëmatësit për të vendosur nivelin e energjisë.

Nivelet e fuqisë

Referojuni kapitullit "Të dhëna teknike".

KUJDES!

Sigurohuni që fuqia e zgjedhur të përputhet me siguresat e instalimeve në shtëpi.

- P72 — 7200 W
- P15 — 1500 W
- P20 — 2000 W
- P25 — 2500 W
- P30 — 3000 W
- P35 — 3500 W
- P40 — 4000 W
- P45 — 4500 W
- P50 — 5000 W
- P60 — 6000 W

6. PËRDORIMI I PËRDITSHËM

PARALAJMËRIM!

Referojuni kapitujve për sigurinë.

6.1 Aktivizimi dhe çaktivizimi

Prekni për 1 sekondë për ta aktivizuar ose për ta çaktivizuar vatrën e gatimit.

6.2 Fikja automatike

Funksioni e çaktivizon pianurën automatikisht nëse:

- të gjitha zonat e gatimit janë të çaktivizuara,
- nuk cilësoni nxehtësinë pasi aktivizoni pianurën,
- derdhni ose futni diçka në panelin e kontrollit për më shumë se 10 sekonda, (tavë, leckë, etj.). Bie një sinjal akustik dhe pianura çaktivizohet. Hiqni objektin ose pastroni panelin e kontrollit.
- pianura nxehet shumë (p.sh. kur një tenxhere zien pa ujë brenda). Lëreni zonën e gatimit të ftohet përpara se ta përdorni pianurën sërish.
- po përdorni një enë të pasaktë. Ndizet simboli dhe pas 2 minutash zona e gatimit çaktivizohet automatikisht.
- nuk e çaktivizoni një zonë gatimi ose ndryshoni cilësimin e nxehtësisë. Pas pak kohe shfaqet dhe pianura çaktivizohet.

Lidhja ndërmjet cilësimit të nxehtësisë dhe kohës pas së cilës çaktivizohet pianura:

Cilësimi i nxehtësisë	Pianura çaktivizohet pas
1 - 3	6 orësh
4 - 7	5 orësh
8 - 9	4 orësh
10 - 14	1,5 orë

6.3 Cilësimi i nxehtësisë

Për të caktuar ose për të ndryshuar cilësimin e nxehtësisë:

Prekni shiritin e kontrollit në cilësimin e duhur të nxehtësisë ose lëvizni gishtin përgjatë shiritit të kontrollit derisa të arrini cilësimin e duhur të nxehtësisë.

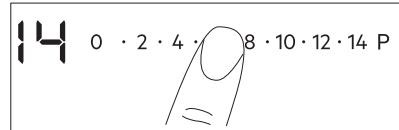

6.4 OptiHeat Control (treguesi 3-hapësh i nxehtësisë së mbetur)

PARALAJMËRIM!

/ / Për sa kohë që treguesi është i dukshëm, ka rezik djegiesh nga nxehtësia e mbetur.

Zonat e gatimit me induksion prodhojnë nxehtësinë e nevojshme për procesin e gatimit drejtpërdrejt në bazamentin e enës.

Vitroqeramika ngrohet nga nxehtësia e enëve të gatimit.

Treguesit shfaqen kur një zonë e gatimit është e nxehtë. Tregojnë nivelin e nxehtësisë së mbetur për zonat e gatimit që po përdorni aktualisht:

 - vazhdoni gatimin,

 - mbani ngrohtë,

 - nxehtësia e mbetur.

Treguesi mund të shfaqet edhe:

- për zonat e gatimit në krah, edhe nëse nuk jeni duke i përdorur,
- kur enët e nxehta të gatimit vendosen mbi një zonë të ftohtë gatimi,
- kur pianura çaktivizohet, por zona e gatimit është ende e nxehetë.

Treguesi shuhet kur zona e gatimit është ftohur.



6.5 Bridge





Funksioni vepron kur ena mbulon qendrat e dy zonave.

Ky funksion lidh dy zona gatimi dhe ato funksionojnë si një e vetme.

Në fillim caktoni cilësimin e nxehtësisë për një nga zonat e gatimit.

Për të aktivizuar funksionin për zonat e majta/djathta të gatimit: prekni  / . Për të cilësuar ose ndryshuar cilësimin e nxehtësisë, prekni një nga sensorët e kontrollit në të majtë/djathtë.

Për të çaktivizuar funksionin: prekni  / . Zonat e gatimit punojnë të pavarura.



6.6 Nxehja automatike

Përdorni funksionin për të arritur një cilësim të dëshiruar të ngrohjes brenda një kohe më të shkurtër. Kur të aktivizohet funksioni, zona e gatimit funksionon në cilësimin më të lartë të ngrohjes në fillim dhe më pas vazhdon të funksionojë në cilësimin e dëshiruar të ngrohjes.



Për të aktivizuar funksionin, zona e gatimit duhet të jetë e ftohtë.

Për të aktivizuar funksionin për një zonë

gatimi: prekni **P** (ndizet ). Prekni menjëherë cilësimin e dëshiruar të nxehtësisë. Pas 3 sekondash  ndizet.

Për të çaktivizuar funksionin: ndryshoni cilësimin e nxehtësisë.

6.7 PowerBoost

Ky funksion vë më shumë fuqi në dispozicion të zonave të gatimit me induksion. Funksioni mund të aktivizohet për zonën e gatimit me induksion vetëm për një periudhë të kufizuar kohe. Pas kësaj kohe, zona e gatimit me induksion kthehet automatikisht në cilësimin e nxehtësisë më të lartë.



Referojuni kapitullit "Të dhëna teknike".

Për të aktivizuar funksionin për një zonë

gatimi: prekni **P**  ndizet.

Për të çaktivizuar funksionin: ndryshoni cilësimin e nxehtësisë.

6.8 Kohëmatësi



• **Kohëmatësi me numërim mbrapsht**
Mund ta përdorni këtë funksion për të caktuar kohëzgjatjen e një sesiioni të vetëm gatimi.



Në fillim vendosni cilësimin e nxehtësisë për zonën e gatimit, më pas vendosni funksionin.

Për të vendosur zonën e gatimit: prekni  vazhdimisht derisa të ndizet treguesi i zonës së gatimit.

Për të aktivizuar funksionin: prekni  të kohëmatësit për të caktuar kohën (00 - 99 minuta). Kur treguesi i zonës së gatimit fillon të pulsojë, koha fillon të zbresë.

Për të parë kohën e mbetur: prekni  për të caktuar zonën e gatimit. Treguesi i zonës së gatimit fillon të pulsojë. Në ekran shfaqet koha e mbetur.

Për të ndryshuar orën: prekni  për të caktuar zonën e gatimit. Prekni  ose .

Për të çaktivizuar funksionin: prekni  për të caktuar zonën e gatimit dhe më pas prekni . Koha e mbetur shkon mbrapsht deri në **00**. Treguesi i zonës së gatimit zhduket.







Kur përfundon numërimi mbrapsht, bie një sinjal akustik dhe pulson **00**. Zona e gatimit çaktivizohet.

Për të ndaluar tingullin: prekni .



• CountUp Timer

Mund ta përdorni këtë funksion për të monitoruar kohëzgjatjen e punës së zonës së gatimit.

Për të vendosur zonën e gatimit: prekni  vazhdimisht derisa të ndizet treguesi i zonës së gatimit.



Për të aktivizuar funksionin: prekni  të kohëmatësit.  shfaqet. Kur treguesi i zonës së gatimit fillon të pulsojë, koha fillon të rritet. Ekrani kalon mes  dhe kohës së numëruar (në minuta).

Për të parë kohën e punës së zonës së gatimit: prekni  për të caktuar zonën e gatimit. Treguesi i zonës së gatimit fillon të pulsojë. Ekrani tregon kohën e funksionimit të zonës.

Për të çaktivizuar funksionin: prekni  dhe më pas prekni  ose . Treguesi i zonës së gatimit zhduket.

• Kujtuesi i minutave

Mund ta përdorni këtë funksion kur pianura aktivizohet dhe zonat e gatimit nuk funksionojnë. Ekрани i cilësimit të nxehtësitë shfaq .

Për të aktivizuar funksionin: prekni  dhe më pas prekni  ose  të kohëmatësit për të caktuar kohën. Kur koha përfundon, bie një sinjal akustik dhe pulson **00**.

Për të ndaluar tingullin: prekni .



Ky funksion nuk ndikon në funksionimin e zonave të gatimit.

6.9 Pauzë

Ky funksion i cakton të gjitha zonat e gatimit në punë në cilësimin më të ulët të nxehtësisë.

Kur funksioni vihet në punë, të gjitha simbolet e tjera në panelet e kontrollit bllokohen.

Funksioni nuk i ndalon funksionet e kohëmatësit.

1. Për të aktivizuar funksionin: shtypni .

 ndizet. Cilësimi i nxehtësisë është ulur në 1.



2. Për të çaktivizuar funksionin: shtypni .

Shfaqet cilësimi i mëparshëm i nxehtësisë.

6.10 Kycje

Mund ta bllokoni panelin e kontrollit gjatë funksionimit të zonave të gatimit. Kjo parandalon ndryshimin aksidental të cilësimit të nxehtësisë.

Vendosni në fillim cilësimin e nxehtësisë.

Për të aktivizuar funksionin: prekni   ndizet për 4 sekonda. Kohëmatësi mbetet i ndezur.





Për të çaktivizuar funksionin: prekni . Aktivizohet cilësimi i mëparshëm i nxehtësisë.







Kur çaktivizoni pianurën, çaktivizoni edhe këtë funksion.





6.11 Pajisja për sigurinë e fëmijës

Ky funksion parandalon përdorimin aksidental të pianurës.





Për të aktivizuar funksionin: aktivizoni pianurën me . Mos caktoni asnjë cilësim nxehtësie. Prekni  për 4 sekonda.  ndizet. Çaktivizoni pianurën me .



Për të çaktivizuar funksionin: aktivizoni pianurën me . Mos caktoni asnjë cilësim

nxehtësie. Prekni  për 4 sekonda.  ndizet. Çaktivizoni pianurën me .

Për të anuluar funksionin vetëm për një sesion gatimi: aktivizoni pianurën me .  ndizet. Prekni  për 4 sekonda. **Caktoni cilësimin e nxehtësisë në 10 sekonda.** Ju mund ta përdorni pianurën. Kur çaktivizoni pianurën me , funksioni vazhdon të funksionojë.

6.12 OffSound Control (Aktivizimi dhe çaktivizimi i tingujve)

Çaktivizoni pianurën. Prekni  për 3 sekonda. Ekranin ndizet dhe fiket. Prekni  për 3 sekonda.  ose  ndizet. Prekni  të kohëmatësit për të zgjedhur një nga më poshtë:

-  - tingujt janë të çaktivizuar
-  - tingujt janë të aktivizuar

Për të konfirmuar zgjedhjen, prisni derisa pianura të çaktivizohet automatikisht.

Kur funksioni të caktohet në , ju mund t'i dëgjoni tingujt vetëm kur:

- prekni 
- Kujtuesi i minutave ulet
- Kohëmatësi me numërim mbapsht ulet
- vendosni diçka në panelin e kontrollit.

6.13 Menaxhimi i energjisë

Nëse janë aktive disa zona dhe energjia e konsumuar tejkalon kuotën e linjës, ky funksion e ndan energjinë e marrë mes të gjitha zonave të gatimit (të lidhura në të njëjtën fazë). Pianura kontrollon cilësimet e nxehtësisë për të mbrojtur siguresat e instalimit në shtëpi.

- Zonat e gatimit grupohen sipas vendndodhjes dhe numrit të fazave në pianurë. Secila fazë ka një ngarkesë maksimale elektrike prej (3700 W). Nëse pianura arrin kufirin e energjisë maksimale të disponueshme brenda një faze, energjia e zonave të gatimit reduktohet automatikisht.
- Cilësimi i ngrohjes i zonës së gatimit të zgjedhur të fundit merr gjithnjë përparësi. Energjia e mbetur do të ndahet mes zonave të aktivizuara më parë me radhën e kundërt të zgjedhjes.
- Afishimi i cilësimit të nxehtësisë së zonave të reduktuara alternohet mes cilësimit të zgjedhur të nxehtësisë dhe cilësimit të nxehtësisë së reduktuar.
- Prisni derisa ekranin të ndalojë së pulsuar ose reduktoni cilësimin e ngrohjes së zonës së gatimit të zgjedhur së fundmi. Zonat e gatimit do të vijojnë në punojnë me cilësimin e ngrohjes së reduktuar. Ndryshojini manualisht cilësimet e ngrohjes së zonave të gatimit, nëse është nevoja.

Shihni ilustrimin për kombinime të mundshme në të cilat mund të shpërndahet energjia mes zonave të gatimit.

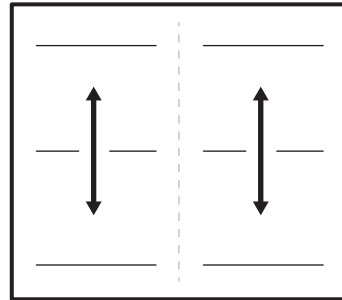

7. UDHËZIME DHE KËSHILLA

PARALAJMËRIM!

Referojuni kapitujve për sigurinë.

7.1 Enë gatimi



Për zonat me gatim me induksion, fusha e fortë elektro-magnetike krijon shumë shpejt një nxehtësi në enën e gatimit.

Përdorni zonat e gatimit me induksion me enë të përshtatshme.

- Për të parandaluar mbinxehjen dhe për të përmirësuar performancën e zonave, enët e gatimit duhet të jenë sa më të trasha dhe të sheshta.
- Sigurohuni që bazat e enëve të gatimit të jenë të pastra dhe të thata përpara se t'i vendosni në sipërfaqen e pllakës.
- Gjithmonë kini kujdes që të mos rrëshqitni ose fërkoni enët e gatimit në skajet dhe qoshet e xhamit pasi mund të copëtohen ose dëmtojnë sipërfaqen e xhamit.

Materiali i enës së gatimit

- **të sakta:** giza, çeliku, çeliku i emaluar, inoksi, bazamenti me shumë shtresa (me shënimin e duhur nga prodhuesi).
- **të gabuara:** alumini, bakri, tunxhi, qelqi, qeramika, porcelani.

Ena është e përshtatshme për një pianurë me induksion nëse:

- uji zien shpejt në një zonë të vendosur në shkallën më të lartë të nxehtësisë.
- magneti tërhiqet drejt fundit të enës së gatimit.

Dimensionet e enës së gatimit

- Zonat e gatimit me induksion u përshtaten automatikisht përmasave të bazamentit të enëve. Referojuni "Të dhëna teknike" > "Specifikimi i zonave të gatimit" për dimensionet e sakta të enëve të gatimit. Vendosini enët në qendër të zonës së zgjedhur të gatimit.
- Efikasiteti i një zone të gatimit lidhet me diametrin e enës së gatimit. Për transferimin optimal të nxehtësisë përdorni enë gatimi me diametër të pjesës së poshtme të ngjashëm me madhësinë e zonës së gatimit (d.m.th. vlerën maksimale të diametrit të enës së gatimit në "Të dhëna teknike" > "Specifikimi i zonave të gatimit").
 - Enët e gatimit me diametër më të vogël se madhësia e një zone të caktuar të gatimit marrin vetëm një pjesë të fuqisë së gjeneruar nga zona e gatimit, e cila rezulton në ngrohje më të ngadaltë.
 - Për arsye sigurie dhe rezultate të gatimit, mos përdorni enë gatimi më të madhe sesa dimensionet e treguara në „Specifikimi i zonave të gatimit“.

Shmangni mbajtjen e enëve të gatimit afër panelit të kontrollit gjatë seancës së gatimit. Kjo mund të ndikojë në funksionimin e panelit të kontrollit ose të aktivizojë aksidentalisht funksionet e pianurës.



Referojuni kapitullit "Të dhënat teknike".

7.2 Zhurma gjatë përdorimit



Zhurmat janë normale dhe nuk tregojnë se ka keqfunksionim. Zhurmat e enëve të gatimit mund të ndryshojnë në varësi të materialit të enës së gatimit dhe nivelit të energjisë.

Zhurma lidhur me enët e gatimit:

- zhurmë kërcitëse: enët janë të përbëra nga materiale të ndryshme (strukturë sandviç).
 - tingull fishkëllime: përdorni një zonë gatimi me nivel të lartë energjie dhe ena është e përbërë nga materiale të ndryshme (një strukturë sandviç).
 - gumëzhitje: po përdorni nivel të lartë fuqie.
- ### Zhurma lidhur me pianurën:
- klikim: ndodh shkëmbim elektrik.
 - fërshtëllima, zukatje: ventilatori është në punë.
 - tingull ritmik: zbulohet ena e gatimit.

7.3 Öko Timer (Kohëmatësi Eco)

Për të kursyer energji, nxehtësi i zonës së gatimit çaktivizohet përpara tingëllimit të kohëmatësit të numërimit mbrapsht. Ndryshimi në kohën e funksionimit varet nga niveli i cilësimit të nxehtësisë dhe kohëzgjatja e funksionimit të gatimit.

7.4 Udhëzues gatimi i thjeshtuar

Lidhja midis cilësimit të nxehtësisë së një zone dhe konsumit të energjisë së zonës së gatimit nuk është lineare. Kur ju rritni cilësimin e nxehtësisë, rritja nuk është në proporcion me rritjen e konsumit të energjisë. Kjo do të thotë se një zonë gatimi me cilësim mesatar nxehtësie përdor më pak se gjysmën e fuqisë së saj.



Të dhënat në tabelë janë vetëm orientuese.

Cilësimet e nxehtësisë	Përdorni që të:	Koha (minuta)	Ndihmë
- 1	Mbajeni ushqimin e gatuar të ngrohtë.	sipas nevojës	Vendosni kapakun mbi enën e gatimit.
1 - 3	Salcë Hollandaise; shkrirje: gjalpë, çokollatë, xhelatinë.	5 - 25	Përziejeni herë pas here.
2 - 3	Mpiksje: omëleta të shkrifëta, vezë të pjekura.	10 - 40	Gatuani me kapakun të vendosur.
3 - 5	Zieni oriz dhe gatime me bazë qumështi dhe nxehti ushqimet e gatshme.	25 - 50	Shtoni të paktën dy herë lëng sa orizi, trazojini gatimet me qumësht ne mes të kohës së gatimit.
5 - 7	Zieni zarzavatet, peshkun, mishin.	20 - 45	Shtoni disa lugë ujë. Kontrolloni sasinë e ujit gjatë procesit.
7 - 9	Zieni patate dhe zarzavate të tjera.	20 - 60	Mbuloni fundin e tenxheres me 1-2 cm ujë. Kontrolloni nivelin e ujit gjatë procesit. Mbajeni kapakun në tenxhere.
7 - 9	Gatuani sasi më të mëdha ushqimesh, gjellërash dhe supash.	60 - 150	Deri në 3 l lëng plus përbërësit.
9 - 12	Skuqje e lehtë: eskallop, copa mishi me djathë e proshutë, kotëleta, qofte, salsaçe, mëlçi, brumë salcash, vezë, petulla, petulla të ëmbla.	sipas nevojës	Kthejeni kur është e nevojshme.
12 - 13	Skuqje e mirë, qofte me patate, fileto mishi, biftekë.	5 - 15	Kthejeni kur është e nevojshme.
14	Zierje e ujit, gatimi i makaronave, përcëllimi i mishit (gulash, rosto e majme, patate të pjekura mirë.		
P	Zierje sasish të mëdha uji. PowerBoost është i aktivizuar.		

8. KUJDESI DHE PASTRIMI

PARALAJMËRIM!

Referojuni kapitujve për sigurinë.

8.1 Informacion i përgjithshëm

- Pastrojeni pianurën pas çdo përdorimi.
- Përdorni gjithmonë enë me bazament të pastër.
- Gërvishtjet ose njollat e errëta mbi sipërfaqe nuk ndikojnë në mënyrën e funksionimit të pianurës.

- Përdorni një pastrues të veçantë të përshtatshëm për sipërfaqen e pianurës.
- Përdorni gjithmonë një kruajtëse të rekomanduar për pllakat e gatimit me sipërfaqe xhami. Përdorni kruesen vetëm si një mjet shtesë për pastrimin e xhamit pas procedurës standarde të pastrimit.

PARALAJMËRIM!

Mos përdorni thika apo mjete të tjera të mprehta metalike për të pastruar sipërfaqen e xhamit.

8.2 Pastrimi të pllakës së gatimit

- **Hiq menjëherë:** plastikë të shkrirë, celofan, sheqer dhe ushqime me sheqer, ndryshe pllaka e gatimit mund të dëmtohet nga papastërtia. Kini kujdes të shmangni djegiet. Përdorni kruajtësen speciale të pianurës mbi sipërfaqen e xhamit në një

kënd të ngushtë dhe rrëshqiteni tehun mbi sipërfaqe.

- **Hiqeni kur pianura të jetë ftohur mjaftueshëm:** njollat e ujit, të yndyrës, çngjyrosjet metalike. Pastrojeni pianurën me një leckë të njomë dhe me detergjent jo-gërryes. Pas pastrimit, fshijeni pianurën të thahet me një leckë të butë.
- **Hiqni çngjyrosjet e ndritshme metalike:** përdorni një sulucion me ujë dhe uthull dhe pastroni sipërfaqen e xhamit me një leckë.

9. ZGJIDHJA E PROBLEMEVE

PARALAJMËRIM!

Referojuni kapitujve për sigurinë.

9.1 Çfarë duhet bërë nëse...

Problemi	Shkaku i mundshëm	Ndreqja
Nuk arrini ta aktivizoni ose ta vini në punë pianurën.	Pianura nuk është e lidhur me rrjetin elektrik ose nuk është lidhur saktë.	Kontrolloni nëse pianura është lidhur siç duhet me rrjetin elektrik.
	Është djegur siguresa.	Sigurohuni që siguresa të ketë shkaktuar keqfunksionimin. Nëse siguresa digjet vazhdimisht, kontaktoni një elektricist të kualifikuar.
	Nuk e vendosët cilësimin e nxehtësisë për 10 sekonda.	Aktivizoni përsëri pianurën dhe vendosni cilësimin e nxehtësisë në më pak se 10 sekonda.
	Ju prekët 2 ose më shumë fusha sensori në të njëjtën kohë.	Prekni vetëm një fushë sensori.
	Pauzë është aktiv.	Referojuni "Pause".
	Ka ujë ose njolla yndyre në panelin e kontrollit.	Pastroni panelin e kontrollit.
Dëgjohet një sinjal konstant bip.	Lidhja elektrike nuk është e saktë.	Shkëputeni pianurën nga energjia elektrike. Kërkojini një elektricist të kualifikuar të kontrollojë instalimin.
Tingëllon një sinjal akustik dhe çaktivizohet pianura. Tingëllon një sinjal akustik kur çaktivizohet pianura.	Vendosët diçka mbi një a më shumë prej fushave me sensor.	Hiqni objektin nga fushat me sensor.
Pianura çaktivizohet.	Vendosët diçka mbi fushën me sensor  .	Hiqni objektin nga fusha me sensor.

Problemi	Shkaku i mundshëm	Ndreqja
Treguesi i nxehtësisë së mbetur nuk ndizet.	Zona nuk është e nxehtë, sepse ka punuar vetëm për pak kohë ose sensori është i dëmtuar.	Nëse zona ka funksionuar mjaftueshëm për të qenë e nxehtë, flisni me një qendër të shërbimit të autorizuar.
Nxehtëja automatike nuk vihet në punë.	Është vendosur cilësimi i nxehtësisë më të lartë. Zona është e nxehtë.	Cilësimi i nxehtësisë më të lartë ka të njëjtin fuqi si funksioni. Lëreni zonën të ftohet mjaftueshëm.
Cilësimi i nxehtësisë alternohet mes dy niveleve.	Menaxhimi i energjisë është aktiv.	Referojuni kapitullit "Përdorimi i përditshëm".
Nuk bie asnjë sinjal kur prekni fushat me sensor të panelit.	Sinjalet janë të çaktivizuara.	Aktivizoni tingullin. Referojuni kapitullit "Përdorimi i përditshëm".
L ndizet.	Pajisja për sigurinë e fëmijës ose Kyçe vihet në punë.	Referojuni kapitullit "Përdorimi i përditshëm".
F ndizet.	Nuk ka enë mbi zonë.	Vendosni enë mbi zonë.
	Ena është e papërshtatshme.	Përdorni enë gatimi të përshtatshme për një pianurë me induksion. Drejtojeni kapitullit "Udhëzime dhe këshilla".
	Diametri i bazamentit të enës është tepër i vogël për zonën.	Përdorni enë me dimensione të sakta. Referojuni kapitullit "Të dhënat teknike".
Ngrohja kërkon një kohë të gjatë.	Enët e gatimit janë shumë të vogla dhe marrin vetëm një pjesë të energjisë së krijuar nga zona e gatimit.	Për transferimin optimal të nxehtësisë përdorni enë gatimi me diametër të pjesës së poshtme të ngjashëm me madhësinë e zonës së gatimit (d.m.th. vlerën maksimale të diametrit të enës së gatimit në "Të dhëna teknike" > "Specifikimi i zonave të gatimit").
E dhe një numër afishohet.	Ka një gabim në pianurë.	Çaktivizojeni pianurën dhe aktivizojeni sërish pas 30 sekondash. Nëse E ndizet sërish, shkëputeni pianurën nga energjia elektrike. Pas 30 sekondave, lidhjeni sërish pianurën. Nëse problemi vazhdon, flisni me qendrën e autorizuar të shërbimit.

9.2 Nëse nuk gjeni zgjidhje...

Nëse nuk e gjeni dot vetë një zgjidhje, kontaktoni me shitësin tuaj ose me një qendër shërbimi të autorizuar. Jepni të dhënat nga etiketa e vlerësimeve. Jepni gjithashtu kodin prej tri shkronjave shifrore për qeramikën e xhamit (gjendet në qoshe të sipërfaqes së xhamit) dhe shfaqet një

mesazh gabimi. Sigurohuni që e keni vendosur pianurën në punë siç duhet. Nëse jo, shërbimi nga një teknik ose sipërmarrës nuk do të jetë falas, edhe gjatë kohës së garancisë. Informacioni rreth kohës së garancisë dhe qendrave të autorizuar të shërbimit gjenden në librezën e garancisë.

10. TË DHËNAT TEKNIKE

10.1 Tabela e parametrave

Modeli TO64IM00FB:
Lloji 61 B4A 04 AA
Induksion 7.2 kW
Nr. i ser.
AEG

PNC 949 598 453 00
220 - 240 V / 400 V 2N, 50 Hz
Prodhuar në: Gjermani
7.2 kW

10.2 Specifikimi i zonës së gatimit

Zona e gatimit	Fuqia nominale (cilësimi maksimal i nxehtësisë) [W]	PowerBoost [W]	PowerBoost kohëzgjatja maksimale [min]	Diametri i enës së gatimit [mm]
Majtas përpara	2300	3200	10	125 - 210
Majtas mbrapa	2300	3200	10	125 - 210
Djathtas përpara	2300	3200	10	125 - 210
Djathtas mbrapa	2300	3200	10	125 - 210

Energjia e zonave të gatimit mund të jetë e ndryshme me luhatje të vogël nga të dhënat e tabelës. Ajo ndryshon sipas materialit dhe përmasave të enëve të gatimit.

Për transferimin e nxehtësisë dhe rezultate të gatimit optimale përdorni enë gatimi me

diametër të pjesës së poshtme të ngjashëm me madhësinë e zonës së gatimit (d.m.th. vlerën maksimale të diametrit të enës së gatimit në tabelë). Mos përdorni enë gatimi më të mëdha sesa diametri i zonës së gatimit.

11. EFIKASITETI ENERGJETIK

11.1 Informacion i produktit sipas rregullores së ekodizajnit të BE-së

Identifikimi i modelit	TO64IM00FB	
Lloji i pianurës	Pianurë inkaso	
Numri i sipërfaqeve të gatimit	2	
Teknologji ngrohjeje	Induksion	
Gjatësia (L) dhe gjerësia (W) e sipërfaqes së gatimit	Majtas	L 39.2 cm W 21.8 cm
Gjatësia (L) dhe gjerësia (W) e sipërfaqes së gatimit	Djathtas	L 39.2 cm W 21.8 cm

Konsumi i energjisë së sipërfaqes së gatimit (EC electric cooking)	Majtas	183.9 Wh/kg
Konsumi i energjisë së sipërfaqes së gatimit (EC electric cooking)	Djathtas	183.9 Wh/kg
Konsumi i energjisë në pianurës (EC electric hob)		183.9 Wh/kg

IEC / EN 60350-2 - Pajisje shtëpiake gatimi me energji elektrike - Pjesa 2: Pianura - Mënyra për matjen e rendimentit.

Matjet e energjisë që i referohen sipërfaqes së gatimit identifikohen me shenjat e zonave përkatëse të gatimit.

11.2 Kursim energji

Mund të kurseni energji gjatë gatimit të përditshëm nëse ndiqni sugjerimet më poshtë.

- Kur ngrohni ujë, përdorni aq ujë sa ju nevojitet.
- Nëse është e mundur, vendosni gjithmonë kapakun mbi enën e gatimit.
- Vendosini enët e gatimit në qendër të zonës së gatimit.
- Përdorni nxehtësinë e mbetur për ta mbajtur ushqimin ngrohtë ose për ta shkrirë atë.

11.3 Informacion i produktit për konsumin e energjisë dhe kohën maksimale për të arritur regjimin e fuqisë së ulët

Konsumi i energjisë në regjimin fikur	0.3 W
Koha maksimale e nevojshme që pajisja të arrijë automatikisht regjimin e zbatueshëm të fuqisë së ulët	2 min

12. ÇËSHTJE QË LIDHEN ME AMBIENTIN

Ricikloni materialet me simbolin . Vendoseni ambalazhin te kontejnerët e riciklimit nëse ka. Ndihmoni në mbrojtjen e mjedisit dhe shëndetit të njerëzve dhe në riciklimin e mbetjeve të pajisjeve elektrike dhe

elektronike. Mos hidhni pajisjet e shënuara me simbolin  e mbeturinave shtëpiake. Ktheni produktin në pikën lokale të riciklimit ose kontaktoni me zyrën komunale.

Добре дошли в AEG! Благодарим Ви, че избрахте нашия уред.



В нашето желание да бъдем устойчиви, намаляваме употребата на хартия и предоставяме пълните ръководства за потребителя онлайн. Ще получите достъп до Вашето пълно ръководство за потребителя на aeg.com/manuals



Вижте съвети за употреба, брошури, отстраняване на неизправности и информация за сервиз и ремонт на aeg.com/support

1. ⚠ ИНФОРМАЦИЯ ЗА БЕЗОПАСНОСТ

Преди монтирането и употребата на уреда внимателно прочетете предоставените инструкции. Производителят не е отговорен за наранявания или повреди в резултат на неправилна инсталация или употреба. Винаги дръжте инструкциите на безопасно и лесно достъпно място за справка в бъдеще.

1.1 Безопасност за деца и лица в неравностойно положение

- Този уред може да бъде използван от деца над 8-годишна възраст, както и от лица с намалени физически, сетивни и умствени възможности или от лица без опит и познания, само ако те са под наблюдение или бъдат инструктирани относно безопасната употреба на уреда и разбират възможните рискове. Деца под 8-годишна възраст и хора с тежки или комплексни увреждания трябва да се държат далеч от уреда, освен ако не са под постоянно наблюдение.
- Децата трябва да бъдат под наблюдение, за да се гарантира, че не си играят с уреда.
- Дръжте всички опаковки далече от деца и изхвърлете опаковките по местните правила.
- ПРЕДУПРЕЖДЕНИЕ: Уредът и неговите достъпни части се нагорещават по време на употреба. Пазете децата и домашните любимци далеч от уреда, когато се използва и когато се охлажда.
- Ако уредът има устройство за детска безопасност, то трябва да се активира.

- Деца не трябва да извършват почистване или поддръжка на уреда, когато са без надзор.

1.2 Обща безопасност

- Този уред е предназначен само за готвене.
- Този уред е предназначен за домашна употреба в затворени помещения.
- Този уред може да се използва в офиси, стаи в хотел, стаи в мотел, къщи за гости и други подобни места за настаняване, където това използване не надвишава (средно) нивото на домашна употреба.
- **ПРЕДУПРЕЖДЕНИЕ:** Уредът и неговите достъпни части се нагорещават по време на употреба. Трябва да се внимава и да се избягва докосване на нагряващите се елементи.
- **ПРЕДУПРЕЖДЕНИЕ:** Готвенето с животинска или растителна мазнина без надзор може да е опасно и да предизвика пожар.
- Димът е признак за прегряване. Никога не използвайте вода за потушаване на огъня при готвене. Изключете уреда и покрийте пламъците с одеяло или капак.
- **ПРЕДУПРЕЖДЕНИЕ:** Уредът не трябва да е захранван чрез външно превключващо устройство като таймер или да е свързан към електрическа верига, която постоянно се включва и изключва от устройство.
- **ВНИМАНИЕ!** Процесът на готвене трябва да се контролира. Краткият процес на готвене трябва да бъде наблюдаван постоянно.
- **ПРЕДУПРЕЖДЕНИЕ:** Опасност от пожар: Не съхранявайте предмети върху повърхностите за готвене.
- Метални предмети като ножове, вилици, лъжици и капаци не трябва да се поставят върху гот. плот, тъй като могат да се загреят.
- Не използвайте уреда, преди да го инсталирате във вградената конструкция.

- Не използвайте водна струя или пара, за да почистите уреда.
- След употреба, изключете плота посредством ключа за управление и не разчитайте на функцията за локализиране на готв. съдове.
- **ПРЕДУПРЕЖДЕНИЕ:** Ако повърхността е напукана, изключете уреда, за да избегнете вероятността от токов удар. В случай че уредът е свързан директно към електрическата мрежа с помощта на съединителна кутия, премахнете предпазителя, за да изключите уреда от електрическата мрежа. Във всеки един случай се свържете с оторизирания сервизен център.
- Ако захранващият кабел е повреден, той трябва да се замени от производителя, от упълномощения сервизен център или от лица със сходна квалификация, за да се избегне опасност.
- **ПРЕДУПРЕЖДЕНИЕ:** Използвайте само предпазители за котлони разработени от производителя или упоменати от него в инструкциите за употреба, или предпазители за котлони вградени в уреда. Използването на неподходящи предпазители може да доведе до злополуки.

2. ИНСТРУКЦИИ ЗА БЕЗОПАСНОСТ

2.1 Инсталация

ВНИМАНИЕ!

Само квалифицирано лице може да извърши монтажа на уреда.

ВНИМАНИЕ!

Опасност от нараняване или повреда на уреда.

- Махнете всички опаковки.
- Не монтирайте и не използвайте повреден уред.
- Следвайте инструкциите за инсталиране, приложени към уреда.

- Трябва да спазвате минималното разстояние до други уреди и устройства.
- Винаги внимавайте, когато местите уреда, тъй като е тежък. Винаги използвайте предпазни ръкавици и затворени обувки.
- Уплътнете сръзаните повърхности на отвора с уплътнител, за да предотвратите издуване поради влага.
- Предпазвайте долната част на уреда от пара и влага.
- Не монтирайте уреда близо до врата или под прозорец. Така ще предотвратите падането на горещи готварски съдове от уреда, когато се отвори вратата или прозорецът.

- Всеки уред има охлаждащи вентилатори на дъното.
- Ако уредът е монтиран над чекмеджето:
 - Не складирайте малки парченца или хартийки, които могат да бъдат всмукани и да наранят охлаждащите вентилатори или да повредят охлаждащата система.
 - Пазете дистанция от минимум 2 см между дъното на уреда и складираните части в чекмеджето.
- Отстранете всякакви разделящи панели, монтирани в шкафа под уреда.

2.2 Електрическо свързване

ВНИМАНИЕ!

Риск от пожар или токов удар.

- Всички електрически връзки трябва да се извършват от квалифициран електротехник
- Уредът трябва да се заземи.
- Преди за извършване действие, се уверете, че уредът е изключен от електрозахранването.
- Уверете се, че параметрите на табелката с технически данни са съвместими с електрическите данни на захранващата мрежа.
- Уверете се, че уредът е монтиран правилно. Хлабави и неправилни електрически захранващи кабели или щепсели (ако са налични) могат да доведат до пренагряване.
- Използвайте подходящ захранващ кабел.
- Не позволявайте захранващият кабел да се преплита.
- Уверете се, че е инсталирана защита от токов удар.
- Закрепете кабела с притягаща скоба против опъване.
- Уверете се, че кабелът за електрозахранването или щепселът (ако е наличен) не докосват нагорещения уред или горещи съдове за готвене, когато включите уреда в контакт.
- Не използвайте разклонители или адаптери с много входове.
- Не повреждайте захранващия щепсел (ако е наличен) или захранващия кабел.

- Свържете се с нашия оторизиран сервизен център или електротехник за смяната на повреден захранващ кабел.
- Защитата от токов удар на горещите и изолирани части трябва да бъде затегната по такъв начин, че да не може да се отстрани без инструменти.
- Свържете кабела за захранването към контакта единствено в края на инсталацията. Уверете се, че щепселът за захранване е достъпен след инсталирането.
- Ако контактът е разхлабен, не свързвайте захранващия щепсел.
- Не издърпвайте захранващия кабел, за да изключите уреда. Винаги издърпвайте щепсела на захранването.
- Използвайте само правилни устройства за изолация: предпазни прекъсвачи на мрежата, предпазители (предпазителите от винтов тип трябва да се извадят от фасунгата), изключватели и контактори за утечка на заземяването.
- Електрическата инсталация трябва да има изолиращо устройство, което Ви позволява да изключите уреда от ел. мрежата при всички полюси. Изолиращото устройство трябва да е с ширина на отваряне на контакта минимум 3 мм.

2.3 Използване

ВНИМАНИЕ!

Риск от нараняване, изгаряния и токов удар.

- Не променяйте предназначението на уреда.
- Отстранете всички опаковки, етикети и защитно фолио (ако е необходимо) преди първоначалната употреба.
- Уверете се, че вентилационните отвори не са блокирани.
- Не оставяйте уреда без надзор по време на работа.
- Изключвайте зоната за готвене след всяка употреба.
- Не поставяйте прибори за хранене или тенджери върху зоните за готвене. Те могат да се нагорещят.

- Не работете с уреда с мокри ръце или когато има контакт с вода.
- Не използвайте уреда като работна повърхност или повърхност за съхранение.
- Ако повърхността на уреда е напукана, незабавно изключете уреда от захранването. Това се прави с цел предотвратяване на токов удар.
- Потребители с пейсмейкър трябва да спазват дистанция най-малко 30 см от индукционните зони за готвене, когато уредът работи.
- Когато поставяте храна в горещо масло, тя може да пръска мазнина.
- Не използвайте алуминиево фолио или други материали между повърхността за готвене и готварския съд, освен ако не е посочено друго от производителя на този уред.
- Използвайте само принадлежности, препоръчани за този уред от производителя.

 **ВНИМАНИЕ!**

Опасност от пожар и експлозия.

- Нагорещените мазнини или масло могат да доведат до отделяне на възпламеними пари. Не доближавайте пламък или нагорещени предмети до мазнината или маслото, когато готвите с такива.
- Парите, които отделя много нагорещеното масло, могат да доведат до внезапно възпламеняване.
- Използваното масло, което може да съдържа остатъци от храна, може да причини пожар при по-ниска температура в сравнение с маслото, използвано за първи път.
- Не поставяйте запалими продукти или предмети, които са намокрени със запалими продукти, в близост до уреда или върху него.

 **ВНИМАНИЕ!**

Риск от повреда на уреда.

- Не дръжте горещи готварски съдове върху таблото за управление.
- Не поставяйте горещ капак на тиган върху стъклената повърхност на плота.

- Не оставяйте течността в готварските съдове да изври напълно.
- Внимавайте да не изгървате предмети или готварски съдове върху уреда. Повърхността може да се повреди.
- Не включвайте зоните за готвене, когато на тях има празни готварски съдове, или когато няма такива.
- Готварските съдове от чугун или такива с повредено дъно могат да надраскат стъклото/стъклокерамиката. Винаги повдигайте тези предмети, когато трябва да ги преместите върху повърхността за готвене.

2.4 Грижа и почистване

- Почиствайте редовно уреда, за да предотвратите увреждане на повърхностния материал.
- Изключете уреда и го оставете да се охлади, преди да го почистите.
- Почистете уреда с мокра, мека кърпа. Използвайте само неутрални препарати. Не използвайте абразивни продукти, абразивни почистващи подложки, разтворители или метални предмети, освен ако не е посочено друго.

2.5 Обслужване

- За поправка на уреда се свържете с оторизирания сервизен център. Използвайте само оригинални резервни части.
- Относно лампата(ите) вътре в този продукт и резервните лампи, продавани отделно: Тези лампи са предназначени да издържат на екстремни физически условия в домакински уреди, като температура, вибрации, влажност или са предназначени да сигнализират информация за работното състояние на уреда. Те не са предназначени за използване в други приложения и не са подходящи за осветяване на помещения в домакинството.

2.6 Изхвърляне

 **ВНИМАНИЕ!**

Риск от нараняване или задушаване.

- Свържете се с местните власти за информация как да изхвърлите уреда.
- Изключете уреда от електрозахранването.

- Извадете захранващия електрически кабел в близост до уреда и го изхвърлете.

3. МОНТАЖ

ВНИМАНИЕ!

Вж. глава "Безопасност".

3.1 Преди монтажа

Преди да инсталирате плочата, по-долу запишете информацията от табелката с данни. Табелката с основните данни е разположена в долната част на плочата.

Сериен номер

3.2 Вградени плочи

Вградените плочи могат да се използват само след като са монтирани в подходящи вградени единици и работни плотове, които отговарят на стандартите.

3.3 Свързващ кабел

- Плочата се доставя със свързващ кабел.
- За да подмените повреден захранващ кабел, използвайте кабел тип: H05V2V2-F който издържа на температура от 90 °C или по-висока. Един проводник трябва да има минимално напречно сечение в съответствие с таблицата по-долу. Свържете се с Вашия местен сервизен център. Свързващият кабел може да се подменя само от квалифициран електротехник.

ВНИМАНИЕ!

Всички ел. връзки трябва да се направят от квалифициран електротехник.

ПРЕДУПРЕЖДЕНИЕ!

Връзките чрез контактните щепсели са забранени.

ПРЕДУПРЕЖДЕНИЕ!

Не пробивайте или запоявайте крайщата на жицата. Това е забранено.

ПРЕДУПРЕЖДЕНИЕ!

Не свързвайте кабела без покриващ шлаух за накрайника.

Еднофазова връзка

1. Премахнете крайната муфа за проводник от черния, кафявия и синия проводник.
2. Премахнете част от изолацията от кафявия, черния и синия накрайник.
3. Свържете крайщата на черните и кафявите кабели.
4. Сложете нова крайната муфа за проводник на всеки споделен край на проводник (необходим е специален инструмент).
5. Свържете крайщата на два сини кабели.
6. Сложете нова крайната муфа за проводник на всеки споделен край на проводник (необходим е специален инструмент).

Двуфазово свързване

1. Премахнете от накрайника ръкав синия проводник.
2. Премахнете част от изолацията от сините накрайници на проводника.
3. Свържете крайщата на два сини кабели.
4. Сложете нов шлаух на всеки споделен край на проводника (необходим е специален инструмент).

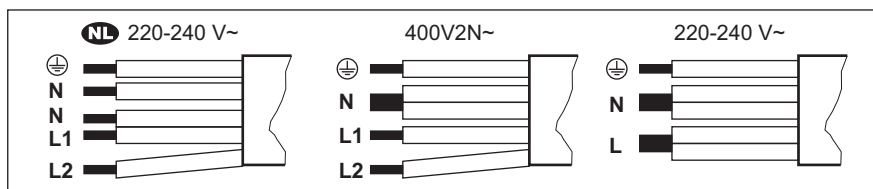

NL 220 - 240 V~	Двуфазово свързване: 400 V2N~		Еднофазова връзка: 220 - 240 V~	
5x1,5 мм²	5x1,5 мм² или 4x2,5 мм²		5x1,5 мм² или 3x4 мм²	
Зелен - жълт	Зелен - жълт	Зелен - жълт	Зелен - жълт	Зелен - жълт
N Синьо и синьо	N Синьо и синьо	N Синьо и синьо	N Синьо и синьо	N Синьо и синьо
L1 Черно	L1 Черно	L1 Черно	L Черно и кафяво	L Черно и кафяво
L2 Кафяво	L2 Кафяво	L2 Кафяво		

3.4 Сглобяване

Ако инсталирате плот под панела на абсорбатора, моля, вижте минималното разстояние между уредите в инструкциите за монтаж на абсорбатора.

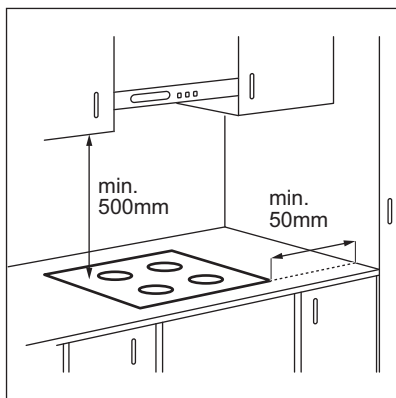

Ако уредът е инсталиран над чекмедже, вентилацията на плота може да загрее елементите, съхранявани в чекмеджето по време на процеса на готвене.

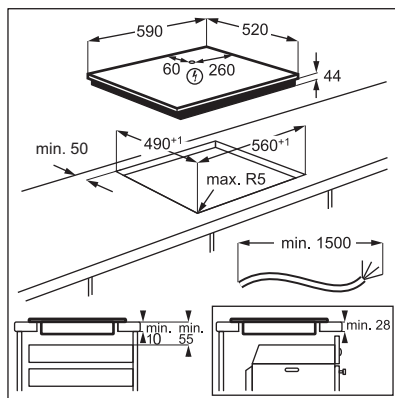

Потърсете видео урока „Как да монтирате Вашия индукционен плот AEG - монтаж на работен плот“, като напишете пълното име, показано на графиката по-долу.

www.youtube.com/electrolux
www.youtube.com/aeg

How to install your AEG
 Induction Hob - Worktop installation

4. ОПИСАНИЕ НА УРЕДА

4.1 Разположение на повърхността за готвене

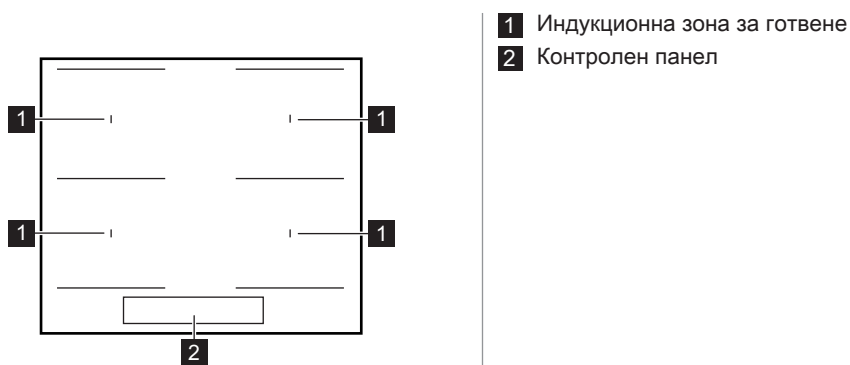

4.2 Оформление на контролния панел

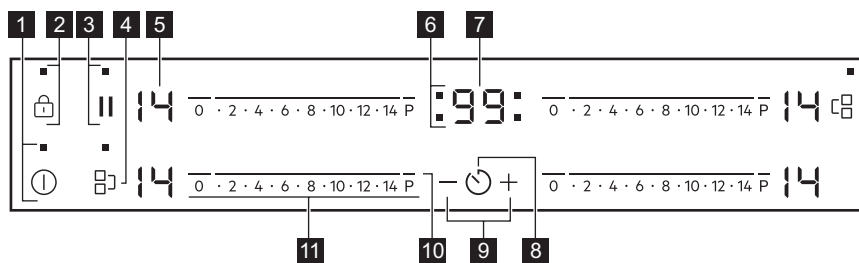











Използвайте сензорните полета, за да работите с уреда. Показанията на дисплея, индикаторите и звуковите сигнали показват кои функции работят.

Сензорно поле	Функция	Бележка
1	ⓘ	Вкл. / ИЗКЛ. За активиране и деактивиране на плочата.
2	🔒	Заклучване / Защита за деца За заключване / отключване на командното табло.
3		Пауза За активиране и деактивиране на функцията.
4	⌂	Bridge За активиране и деактивиране на функцията.
5	-	Дисплей за степента на нагряване Показва степента на нагряване.
6	-	Индикатори за времето на зоните за готвене За да покаже за коя зона настройвате времето.

Сензорно поле	Функция	Бележка
7	-	Дисплей на таймера
8		Показва времето в минути.
9	+ / -	Избор на зона за готвене.
10	P	Увеличава или намалява времето.
11	-	PowerBoost
	Лента за управление	За да активирате функцията.
		За настройване на степен за нагриване.

4.3 Показания за настройката за нагриване

Дисплей	Описание
	Зоната за готвене е изключена.
 - 	Зоната за готвене работи.
	Пауза работи.
	Автоматично загриване работи.
	PowerBoost работи.
 + число	Има неизправност.
	OptiHeat Control (3-стъпков индикатор за остатъчна топлина): продължаване на готвенето / поддържане топло / остатъчна топлина.
	Заклучване / Защита за деца работи.
	Готварският съд е неподходящ, прекалено е малък или върху зоната за готвене не е поставен готварски съд.
	Автоматично изключване работи.

5. ПРЕДИ ПЪРВА УПОТРЕБА

ВНИМАНИЕ!





Вж. глава "Безопасност".



5.1 Ограничение на мощността

Ограничение на мощността определя общата мощност, използвана от плочата в рамките предпазителите в домашната инсталация.

Плочата е настроена по подразбиране на най-високото възможно ниво на мощност.

За да увеличите или намалите ниво на мощност:

1. Деактивирайте плота.
2. Натиснете и задръжте  за 3 секунди. Дисплеят светва и изгасва.
3. Натиснете и задръжте  за 3 секунди.  или  се появява

4. Натиснете . P72 се появява.
5. Натиснете  /  на таймера, за да зададете нивото на мощността.

Нива на мощност

Вж. глава "Техническа информация".

ПРЕДУПРЕЖДЕНИЕ!

Уверете се, че избраната мощност е подходяща за шнураве на домашното оборудване.

- P72 — 7200 W
- P15 — 1500 W
- P20 — 2000 W
- P25 — 2500 W
- P30 — 3000 W
- P35 — 3500 W
- P40 — 4000 W
- P45 — 4500 W
- P50 — 5000 W
- P60 — 6000 W

6. ВСЕКИДНЕВНА УПОТРЕБА

ВНИМАНИЕ!



Вж. глава "Безопасност".

6.1 Активиране и деактивиране

Докоснете  за 1 секунда, за да активирате или деактивирате плочата.

6.2 Автоматично изключване

Тази функция спира автоматично плота, ако:

- всички зони за готвене са изключени,
- след включване на плота не зададете степен на нагряване,
- разлеее течност или оставите някакъв предмет (съд, кърпа и др.) на командното табло за повече от 10 секунди. Прозвучава звуков сигнал и плочата се изключва. Махнете предмета или почистете командното табло.
- котлонът става много горещ (напр., когато тенджерата е извряла напълно). Оставете зоната за готвене да се охлади, преди отново да използвате плота.
- използвате неподходящ готварски съд. Символът  светва и зоната за готвене се деактивира автоматично след 2 минути.
- не деактивирате зоната за готвене или не променяте степента за нагряване. След известно време светва  и котлонът се деактивира.

Връзката между степента за нагряване и времето, след като плотът е спрял:

Степен на нагряване	Плотът се деактивира след
 1 - 3	6 часа
4 - 7	5 часа
8 - 9	4 часа
10 - 14	1,5 часа

6.3 Степента на нагряване

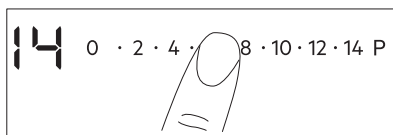

За настройване или промяна на степен на нагряване:

Докоснете лентата за управление върху правилната настройка на топлината или преместете пръста си по лентата, докато не стигнете до правилната настройка на топлина.



6.4 OptiHeat Control (3-стъпков индикатор за остатъчна топлина)

ВНИМАНИЕ!

 /  /  Докато индикаторът е widim, съществува риск от изгаряния от остатъчна топлина.

Индукционните зони за готвене произвеждат топлина, необходима за процеса на готвене, направо на дъното на готварския съд. Стъклокерамиката се загрева от топлината на съдовете за готвене.

Индикаторите се появяват, когато зона за готвене е гореща. Те показват нивото на остатъчната топлина за зоните за готвене, които използвате в момента:

 - продължаване на готвенето,

 - поддържане на топлина

 - остатъчна топлина.

Индикаторът може също да се появи:

- за съседните зони за готвене, дори ако не ги използвате,
- когато горещи съдове за готвене са поставени на студена зона за готвене,
- когато плочата е изключена, но зоната за готвене е все още гореща.

Индикаторът изчезва, когато зоната за готвене се охлади.



6.5 Bridge





Функцията работи, когато тенджерата покрива центъра на двете зони.

Тази функция свързва две зони за готвене и те работят като една.

Първо задайте степента на нагряване за една от зоните за готвене.

За да активирате функцията за лявата / дясната зона за готвене, докоснете  / . За да зададете или промените настройката на нагряване, докоснете един от левите / десните контролни сензори.

За да деактивирате функцията: докоснете  / . Зоните за готвене работят независимо една от друга.



6.6 Автоматично загреване

Използвайте функцията, за да получите желаната степен на нагряване за кратко време. Когато функцията е

включена, зоната за готвене работи на най-високата степен на нагряване в началото и след това продължава да работи на желаната степен на нагряване.



За да активирате функцията, зоната за готвене трябва да е студена.

За да активирате функцията за зона за готвене: докоснете **P**  светва). Незабавно натиснете желаната степен на нагряване. След 3 секунди  светва.

За да деактивирате функцията: променете степента на нагряване.

6.7 PowerBoost

Тази функция предоставя повече мощност на индукционните зони за готвене. Функцията може да бъде активирана за индукционните зони за готвене за ограничен период от време. След това, индукционната зона за готвене автоматично се превключва обратно на най-високата настройка за нагряване.



Вж. глава "Техническа информация".

За да активирате функцията за зоната за готвене: докоснете **P**  светва).

За да изключите функцията: промяна на настройката на нагряване.

6.8 Таймер

• **Таймер за отброяване**
Можете да използвате тази функция, за да зададете дължината на единична сесия на готвене.

Първо задайте настройката за нагряване на зоната за готвене, а след това функцията.

Настройване на зоната за готвене:



докоснете  неколкратно, докато не се появи индикаторът на зона за готвене.



За да включите функцията: докоснете **+** на таймера, за да зададете времето (00 – 99 minutes). Когато индикаторът на зоната

за готвене започне да мига, времето се отброява обратно.

За да видите оставащото време:

докоснете , за да настроите зоната за готвене: Индикаторът на зоната за готвене започва да мига. Дисплеят показва оставащото време.

За да смените времето: докоснете , за да настроите зоната за готвене: Докоснете  или .

За да изключите функцията: докоснете , за да настроите зоната за готвене, след което докоснете . Оставащото време се отброява до **00**. Индикаторът на зоната за готвене изчезва.



Когато времето изтече, прозвучава звуков сигнал и **00** светва. Зоната за готвене се изключва.



За да спрете звука: докоснете .

• CountUp Timer

Можете да използвате тази функция, за да наблюдавате колко дълго работи зоната за готвене.



Настройване на зоната за готвене:

докоснете , неколкократно, докато не се появи индикаторът на зона за готвене.

За да включите функцията: докоснете  на таймера.  се появява. Когато индикаторът на зоната за готвене започне да мига, времето се отброява. На дисплея се сменят  и отброеното време (в минути).



За да видите колко време работи

зоната за готвене: докоснете , за да настроите зоната за готвене: Индикаторът на зоната за готвене започва да мига. Дисплеят показва колко време работи зоната.

За да изключите функцията: докоснете , а след това  или . Индикаторът на зоната за готвене изчезва.

• Таймер

Можете да използвате тази функция, когато плочата е активирана, но зоните за готвене не работят. На дисплея за топлинна настройка се показва .

За да включите функцията: докоснете , след което докоснете  или  на таймера, за да настроите времето. Когато времето изтече, прозвучава звуков сигнал и **00** светва.

За да спрете звука: докоснете .



Тази функция не влияе върху работата на зоните за готвене.

6.9 Пауза

Тази функция задава всички оперативни зони за готвене, които работят на най-ниската настройка на затопляне.

Когато функцията работи, всички други символи на контролните панели са заключени.

Функцията не спира функциите на таймера.

1. За да активирате функцията:

натиснете .

 светва. Степента на нагряване е намалена на 1.

2. За да изключите функцията:

натиснете .



Появява се предишната степен на нагряване.

6.10 Заклучване

Можете да заключите командното табло, докато зоните за готвене работят. Така се предотвратяват случайни промени на степенята на нагряване.

Първо настройте степенята на нагряване.

За да включите функцията:

докоснете   светва за 4 секунди. Таймерът остава включен.

За да изключите функцията: докоснете





. Включва се предната степен на нагряване.







Когато деактивирате плота, деактивирате също и тази функция.

6.11 Защита за деца

Тази функция предотвратява неволно използване на плота.

За да включите функцията: активирайте плота с . Не задавайте настройка за нагряване. Докоснете  за 4 секунди.  светва. Деактивирайте плота с .

За да изключите функцията:





активирайте плота с . Не задавайте настройка за нагряване. Докоснете  за 4 секунди.  светва. Деактивирайте плота с .



За да отмените функцията само за един период на готвене: включете плота с .

 светва. Докоснете  за 4 секунди.

Настройте степента на нагряване в рамките на 10 секунди. Можете да работите с плота. Когато изключите плота с , функцията отново започва да работи.

6.12 OffSound Control (Деактивиране и активиране на звуците)

Изключете плочата. Докоснете  за 3 секунди. Екранът се включва и изгасва. Натиснете  за 3 секунди.  или  ще светне. Докоснете  от таймера, за да изберете едно от следните:

-  – звуците са изключени
-  – звуците са включени

За да потвърдите избор чакайте докато котлонът се деактивира автоматически.

Когато функцията е установена за , вие можете да чувате звуците, само когато:

- натиснете 

- Таймер се понижи
- Таймер за отброяване се понижи
- Слагате нещо върху командното табло.

6.13 Управление на мощността

Ако са активни няколко зони и консумираната мощност надвишава лимита на електрическото захранване, тази функция разделя наличната мощност между всички зони за готвене (свързани към една и съща фаза). Плотът контролира настройките на топлината, за да предпази предпазителите на инсталацията на дома.

- Зоните за готвене са групирани според местоположението и броя на фазите в котлона. Всяка фаза има максимален електрически товар (3 700 W). Ако плота достигне границата на максималната налична мощност в една фаза, мощността на зоните за готвене ще се намали автоматично.
 - Настройката на топлината на последната избрана зона за готвене винаги е с приоритет. Останалата мощност ще се раздели между предварително активираните зони за готвене в обратен ред на избор.
 - Екранът за регулиране на температурата на намалените зони се променя между първоначално избраната настройка на нагряване и намалената настройка на нагряване.
 - Изчакайте, докато дисплеят спре да мига или намалете настройката на нагряване на зоната за готвене, която е избрана последна. Зоните за готвене ще продължат да работят с намалената настройка на нагряване. Променете ръчно настройките за нагряване на зоните за готвене, ако е необходимо.
- Вижте илюстрацията за възможни комбинации, при които мощността може да се разпредели между зоните за готвене.

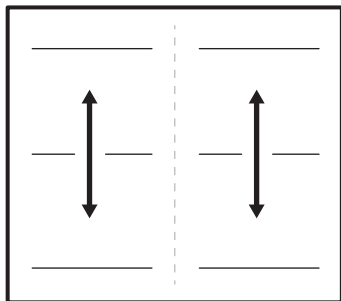

7. ПРЕПОРЪКИ И СЪВЕТИ

ВНИМАНИЕ!

Вж. глава "Безопасност".

7.1 Готварски съдове



При индукционните зони за готвене силно електромагнитно поле създава топлината в готварския съд много бързо.

Използвайте индукционните зони за готвене с подходящи готварски съдове.

- За да се предотврати прегряване и да се подобри работата на зоните, готварският съд трябва да бъде колкото е възможно по-дебел и плосък.
- Уверете се, че дъната на готварските съдове са чисти и сухи, преди да ги поставите върху повърхността на котлона.
- Винаги внимавайте да не плъзгате или търкате готварския съд по ръбовете и ъглите на стъклото, тъй като това може да нацърби или повреди стъклената повърхност.

Материал на готварските съдове

- **правилно:** чугун, стомана, емайлирана стомана, неръждаема стомана, многослойно дъно (с правилна маркировка от производителя).
- **не е правилно** алуминий, мед, месинг, стъкло, керамика, порцелан.

Съдът за готвене е подходящ за индукционна плоча, ако:

- водата завира много бързо на зона, настроена на най-високата настройка за нагриване.
- магнит привлича дъното на готварския съд.

Размери на готварски съдове

- Индукционните зони за готвене автоматично се приспособяват към размера на дъното на готварския съд. Вижте „Технически данни“ > „Спецификации на зоните за готвене“ за правилните размери на съдовете за готвене. Поставете готварските съдове върху центъра на избраната зона за готвене.
- Ефективността на зоната за готвене зависи от диаметъра на готварския съд. За оптимален пренос на топлина използвайте готварски съдове с диаметър на дъното, подобен на размера на зоната за готвене (т.е. максималната стойност на диаметъра на готварските съдове в „Технически данни“ > „Спецификации на зоните за готвене“).
 - Готварските съдове с диаметър, по-малък от размера на дадена зона за готвене, получават само част от мощността, генерирана от зоната за готвене, което води до по-бавно нагриване.
 - От съображения за сигурност и за оптимални резултати при готвене, не използвайте готварски съд, който

е по-голям от посоченото в „Спецификации на зони за готвене“. Избягвайте използването на готварски съд близо до контролното табло по време на готвене. Това може да повлияе върху функционирането на контролното табло или може случайно да активира функциите на котлона.



Вижте „Технически характеристики“.

7.2 Шумове по време на работа



Шумовете са нормални и не показват неизправност. Шумовете от готварските съдове може да варират в зависимост от материала на готварските съдове и нивото на мощност.

Шумове, свързани с готварски съдове:

- пукащ звук: готварският съд е направен от различни материали (конструкция сандвич).
- свистящ звук: използвате зона за готвене с високо ниво на мощност, а готварският съд е направен от различни материали (конструкция сандвич).
- бучене: използвате високо ниво на мощност;

Шумове, свързани с плота:

- щракане: електрическо превключване;
- съскане, бръмчене: вентилаторът работи.
- ритмичен звук: открити са готварски съдове.

7.3 Öko Timer (Еко таймер)

За да се пести енергия нагревателят на зоната за готвене се деактивира, преди прозвучаване на таймера за отброяване. Разликата във времето за работа зависи от степента на нагриване и продължителността на готвенето.

7.4 Опростено ръководство за готвене

Връзката между степента на нагриване и консумацията на енергия на зоната не е линейна. Когато увеличите степента на нагриване, тя не е пропорционална на увеличаването на консумацията на енергия. Това означава, че зоната за готвене със средна степен на нагриване използва по-малко от половината от своята енергия.



Данните в таблицата са само ориентировъчни.

Настройки за затопляне	Използвайте , за да:	Време (мин)	Препоръки
- 1	Поддържайте сготвената храна топла.	при необходимост	Поставете капак върху готварския съд.
1 - 3	Сос „Холандез“, разтопете: масло, шоколад, желатин.	5 - 25	От време на време разбърквайте.
2 - 3	За втвърдяване: пухкави омлети, печени яйца.	10 - 40	Гответе с поставен капак.
3 - 5	За варене на ориз и ястия с мляко, претопляне на готови ястия.	25 - 50	Добавете поне два пъти повече течност, отколкото е оризът, по средата на готвенето смесете млечните блюда.

Настройки за затопляне	Използвайте , за да:	Време (мин)	Препоръки
5 - 7	Зеленчуци, риба и месо на пара.	20 - 45	Добавете няколко супени лъжици вода. Проверете количеството вода по време на процеса.
7 - 9	Картофи и други зеленчуци на пара.	20 - 60	Покрийте дъното на готварския съд с 1-2 см вода. Проверявайте нивото на водата по време на процеса. Дръжте капака на готварския съд.
7 - 9	Готвене на по-големи количества храна, яхнии и супи.	60 - 150	До 3 л течност плюс съставки.
9 - 12	Леко запържване: шницел (филе), телешко кордон бльо, котлети, кюфтета, наденица, дроб, маслено-брашнена запържка, яйца, палачинки, понички.	при неопходимост	Обърнете, когато е необходимо.
12 - 13	Силно пържено, картоф.кюфтета, филе-миньон, стегове.	5 - 15	Обърнете, когато е необходимо.
14	Кипване на вода, готвене на макаронени изделия, запържване на месо (гулаш, задушено), пържено на картофи.		
P	Кипване на големи количества вода. PowerBoost е активиран.		

8. ГРИЖА И ПОЧИСТВАНЕ

ВНИМАНИЕ!

Вж. глава "Безопасност".

8.1 Обща информация

- Почиствайте плота след всяка употреба.
- Винаги използвайте готварски съдове с чисто дъно.
- Надрасвания или тъмни петна по повърхността не влияят на работата на плочата.
- Използвайте специален почистващ препарат, предназначен за повърхността на плота.
- Винаги използвайте стъргалка, препоръчвана за плочи със стъклена повърхност. Използвайте стъргалката само като допълнителен инструмент за почистване на стъклото след стандартната процедура за почистване.

ВНИМАНИЕ!

Не използвайте ножове или други остри, метални инструменти за почистване на стъклената повърхност.

8.2 Почистване на плочата

- **Отстранете незабавно:** разтопена пластмаса, пластмасово фолио, сол, захар и храна със захар, в противен случай замърсяванията могат да повредят плота. Внимавайте да не се изгорите. Използвайте специалната стъргалка на стъклокерамичната повърхност под остър ъгъл и плъзгайте острието по повърхността.
- **Отстранете, когато котлонът е достатъчно охладен:** петна от котлен камък, от вода, от мазнина, обезцветяване на лъскавия метален цвят. Почиствайте плота с влажна кърпа и неабразивен почистващ препарат. След почистване подсушете плота с мека кърпа.

- **Отстранете лъскавите металически обезцветявания:** използвайте разтвор

от вода с оцет и почистете стъклената повърхност с кърпа.

9. ОТСТРАНЯВАНЕ НА НЕИЗПРАВНОСТИ







ВНИМАНИЕ!

Вж. глава "Безопасност".

9.1 Как да постъпите, ако...

Проблем	Възможна причина	Корекция
Не можете да активирате или да работите с котлона.	Котлонът не е свързан към електрозахранването или е свързан неправилно.	Проверете дали котлонът е свързан правилно към електрозахранването.
	Предпазителят е изгорял.	Уверете се, че предпазителят е причината за неизправността. Ако предпазителят продължава да изгаря, свържете се с квалифициран електротехник.
	Не сте задали степента на нагряване за 10 секунди.	Включете котлона отново и задайте настройката на нагряване в рамките на 10 секунди.
	Докоснали сте 2 или повече сензорни полета едновременно.	Докоснете само едно сензорно поле.
	Пауза работи.	Вижте „Пауза“.
Може да чуете постоянен звуков сигнал.	Върху контролното табло има вода или петна от мазнина.	Почистете контролното табло.
	Електрическата връзка е грешна.	Изключете котлона от електрическото захранване. Помолете квалифициран електротехник да провери инсталацията.
Прозвучава звуков сигнал, когато котлонът се деактивира. Прозвучава звуков сигнал, когато котлонът се деактивира.	Поставили сте нещо върху едно или повече сензорни полета.	Отстранете предмета от сензорните полета.
	Котлонът се деактивира.	Поставили сте нещо върху сензорното поле  .
Индикаторът за остатъчна топлина не се включва.	Зоната за готвене не е гореща, защото е била включена само за кратко време или сензорът е повреден.	Ако зоната е работила достатъчно дълго, за да се нагрее, говорете с оторизиран сервизен център.
Автоматично загреване не работи.	Зададена е най-високата настройка на нагряване.	Най-високата настройка на нагряване е същата като тази на функцията.
	Зоната е гореща.	Оставете зоната да се охлади достатъчно.

Проблем	Възможна причина	Корекция
Настройката на нагряване прекъсва между две нива.	Управление на мощността работи.	Вижте „Ежедневна употреба“.
Няма звук, когато докосвате сензорните полета на таблото.	Звучите са деактивирани.	Активирайте звуците. Вижте „Ежедневна употреба“.
 светва.	Защита за деца или Заключване работи.	Вижте „Ежедневна употреба“.
 светва.	Няма готварски съдове върху зоната.	Поставете готварски съдове върху зоната.
	Готварският съд е неподходящ.	Използвайте готварски съдове, подходящи за индукционни котлони. Вижте „Препоръки и съвети“.
	Диаметърът на дъното на готварския съд е прекалено малък.	Използвайте готварски съд с правилни размери. Вижте „Технически данни“.
Загряването отнема дълго време.	Съдове за готвене са твърде малки и получават само част от мощността, генерирана от зоната за готвене.	За оптимален пренос на топлина използвайте готварски съдове с диаметър на дъното, подобен на размера на зоната за готвене (т.е. максималната стойност на диаметъра на готварските съдове в „Технически данни“ > „Спецификации на зоните за готвене“).
 и число светят.	Има грешка в котлона.	Деактивирайте котлона и го активирайте отново след 30 секунди. Ако  се появи отново, изключете плочата от електрическото захранване. След 30 секунди свържете котлона отново. Ако проблемът продължи, се обърнете към упълномощен сервизен център.

9.2 Ако не можете да намерите решение...

Ако не можете да намерите решение на проблема сами, обърнете се към търговеца си или към упълномощен сервизен център. Дайте данните от табелката с данни. Съобщете трицифрения код на стъклокерамиката (той се намира в ъгъла на стъклената повърхност) и съобщението за грешка,

което се появява. Уверете се, че сте работили правилно с плочата. Ако уредът не се обслужва от сервизен техник или продавач, сервизирането ще се заплаща, дори да бъде извършено по време на гаранционния срок. Информацията за гаранционния срок и оторизирани сервизни центрове се намира в гаранционната книжка.

10. ТЕХНИЧЕСКИ ДАННИ

10.1 Табелка с данни

Модел TO64IM00FB:

Продуктов код (PNC) 949 598 453 00

Тип 61 В4А 04 АА
Индукция 7.2 kW
Сериен №
AEG

220 - 240 V / 400 V 2N, 50 Hz
Произведено във: Германия
7.2 kW

10.2 Спецификация на зоните за готвене

Зона за готвене	Номинална мощност (при максимална топлинна настройка) [W]	PowerBoost [W]	PowerBoost максимална продължителност [мин]	Диаметър на готварските съдове [мм]
Предна лява	2300	3200	10	125 - 210
Задна лява	2300	3200	10	125 - 210
Предна дясна	2300	3200	10	125 - 210
Задна дясна	2300	3200	10	125 - 210

Мощността на зоните за готвене може да се отклонява в малки граници от данните в таблицата. Тя се променя в зависимост от материала и размерите на готварския съд. За оптимален пренос на топлина и резултати при готвене използвайте

готварски съдове с диаметър на дъното, подобен на размера на зоната за готвене (т.е. максималната стойност за диаметър на готварския съд в таблицата). Не използвайте готварски съдове, по-големи от диаметъра на зоната за готвене.

11. ЕНЕРГИЙНА ЕФЕКТИВНОСТ

11.1 Информация за продукта в съответствие с Регламентите на ЕС за екодизайн за

Идентификация на модела	Т0641M00FB	
Вид на плота	Плот за вграждане	
Брой площи за готвене	2	
Технология за загреване	Индукция	
Дължина (Д) и ширина (Ш) на площта за готвене	Лява	Д 39.2 см Ш 21.8 см
Дължина (Д) и ширина (Ш) на площта за готвене	Дясна	Д 39.2 см Ш 21.8 см
Енергийна консумация на площта за готвене (EC electric cooking)	Лява	183.9 Wh/kg
Енергийна консумация на площта за готвене (EC electric cooking)	Дясна	183.9 Wh/kg
Енергийна консумация на плота (EC electric hob)	183.9 Wh/kg	

IEC / EN 60350-2 - Домашни ел. уреди за готвене - Част 2: Плотове - Методи за измерване на ефективността.

Енергийните стойности, отнасящи се до площта за готвене, са идентифицирани от маркировките на съответните зони за готвене.

11.2 Енергоспестяваща

Можете да спестите енергия при ежедневно готвене, ако следвате съветите по-долу.

- Когато загревате вода, използвайте само необходимото количество.
- При възможност винаги поставяйте капак върху съда, в който готвите.
- Слагайте готварските съдове направо в центъра на зоната за готвене.
- Използвайте остатъчната топлина, за да запазите храната топла или да я разтопите.

11.3 Информация за продукта за консумация на енергия и максимално време за достигане на приложим режим на ниска мощност

Потребление на енергия в режим Изкл.	0.3 W
Максималното време, необходимо на оборудването за автоматично достигане на приложимия режим на ниска мощност	2 мин

12. ОПАЗВАНЕ НА ОКОЛНАТА СРЕДА

Рециклирайте материалите със символа . Поставяйте опаковките в съответните контейнери за рециклирането им. Помогнете за опазването на околната среда и човешкото здраве, както и за рециклирането на отпадъци от електрически и електронни уреди. Не

изхвърляйте уредите, означени със символа , заедно с битовата смет. Върнете уреда в местния пункт за рециклиране или се обърнете към вашата общинска служба.

Dobro došli u AEG! Hvala vam što ste odabrali naš uređaj.



Nastojimo biti održivi te smanjujemo uporabu papira te su svi korisnički priručnici dostupni na internetu. Pristupite svom potpunom korisničkom priručniku na aeg.com/manuals



Savjeti o korištenju, rješavanju problema, brošure i informacije o servisu i popravcima dostupni su na aeg.com/support

1. ⚠ INFORMACIJE O SIGURNOSTI

Prije postavljanja i korištenja uređaja, pažljivo pročitajte isporučene upute. Proizvođač nije odgovoran za bilo kakvu ozljedu ili oštećenje koji su rezultat neispravnog postavljanja ili korištenja. Upute uvijek držite na sigurnom i pristupačnom mjestu za buduću upotrebu.

1.1 Sigurnost djece i osjetljivih osoba

- Ovaj uređaj mogu koristiti djeca u dobi od 8 godina i starija te osobe smanjenih tjelesnih, osjetilnih ili mentalnih mogućnosti ili osobe koje ne raspolažu iskustvom ili znanjem ako su pod nadzorom osobe odgovorne za njihovu sigurnost i rade po uputama koje se odnose na sigurno korištenje uređaja te razumiju uključene opasnosti. Djeca mlađa od 8 godina i osobe s vrlo teškim i složenim invaliditetom moraju se držati podalje od uređaja, osim ako su pod stalnim nadzorom.
- Djeca bi trebala biti pod nadzorom kako bi se osiguralo da se ne igraju s uređajem.
- Ambalažu držite podalje od djece i zbrinite je na odgovarajući način.
- UPOZORENJE: Uređaj i njegovi dostupni dijelovi zagrijavaju se tijekom uporabe. Djecu i kućne ljubimce držite podalje od uređaja tijekom uporabe i tijekom hlađenja.
- Ako uređaj ima funkciju roditeljske zaštite, mora se aktivirati.
- Bez nadzora djeca ne smiju obavljati čišćenje uređaja i korisničko održavanje.

1.2 Opća sigurnost

- Ovaj uređaj namijenjen je isključivo za kuhanje.
- Ovaj je uređaj namijenjen za uporabu u kućanstvu i ostalim smještajnim jedinicama u zatvorenom prostoru.
- Ovaj uređaj može se koristiti u uredima, hotelskim sobama, sobama za goste s doručkom, seoskim kućama za goste i drugim sličnim smještajem u kojima takva uporaba ne prelazi (prosječnu) razinu uporabe u domaćinstvu.
- UPOZORENJE: Uređaj i njegovi dostupni dijelovi zagrijevaju se tijekom uporabe. Pripazite i nemojte dirati grijače.
- UPOZORENJE: Kuhanje na ploči za kuhanje bez nadzora uz upotrebu masnoće ili ulja može biti opasno i može dovesti do požara.
- Dim je pokazatelj pregrijavanja. Nikada nemojte koristiti vodu za gašenje požara kod kuhanja. Isključite uređaj i pokrijte plamen, npr. protupožarnim prekrivačem ili poklopcem.
- UPOZORENJE: Uređaj se ne smije napajati preko vanjskog sklopnog uređaja, kao što je tajmer, ili biti spojen na krug koji komunalna služba redovito uključuje i isključuje.
- OPREZ: Postupak pripreme mora biti pod nadzorom. Kratkoročni postupak kuhanja mora se kontinuirano nadzirati.
- UPOZORENJE: Opasnost od požara: Ne spremajte predmete na površine za kuhanje.
- Metalni predmeti kao što su noževi, vilice, žlice i poklopci ne smiju se stavljati na površinu ploče za kuhanje jer se mogu zagrijati.
- Ne upotrebljavajte uređaj prije postavljanja u ugradbeni ormarić.
- Za čišćenje uređaja nemojte koristiti raspršivač vode i paru.
- Nakon upotrebe isključite element ploče za kuhanje uz pomoć njegove kontrole i ne oslanjajte se na detektor posude.

- **UPOZORENJE:** Ako je površina napuknuta, isključite uređaj kako biste spriječili mogućnost električnog udara. U slučaju da je uređaj spojen na električnu mrežu izravno pomoću razvodne kutije, uklonite osigurač i odspojite uređaj iz napajanja. U svakom slučaju obratite se ovlaštenom servisnom centru.
- Ako je kabel napajanja oštećen, mora ga zamijeniti proizvođač, ovlašteni servis ili slične kvalificirane osobe kako bi se izbjegla opasnost.
- **UPOZORENJE:** Koristite samo štitnike ploče za kuhanje koje je dizajnirao proizvođač uređaja za kuhanje ili koje je proizvođač uređaja naznačio u uputama za uporabu kao prikladne ili štitnike ploče za kuhanje ugrađene u uređaj. Uporaba neodgovarajućih štitnika može uzrokovati ozljede.

2. SIGURNOSNE UPUTE

2.1 Instalacija

UPOZORENJE!

Samo kvalificirana osoba smije instalirati ovaj uređaj.

UPOZORENJE!

Opasnost od ozljeda ili oštećenja uređaja.

- Odstranite svu ambalažu.
- Ne postavljajte i ne koristite oštećeni uređaj.
- Slijedite upute za postavljanje isporučene s uređajem.
- Održavajte minimalnu udaljenost od drugih uređaja i kuhinjskih elemenata.
- Prilikom pomicanja uređaja uvijek budite pažljivi jer je uređaj težak. Uvijek nosite zaštitne rukavice i zatvorenu obuću.
- Izrezane površine zabrtvite sredstvom za brtvljenje kako biste spriječili bubrenje uzrokovano vlagom.
- Donji dio uređaja zašтите od pare i vlage.
- Uređaj ne postavljajte u blizini vrata ili ispod prozora. Na taj se način sprječava

pad vrućeg posuđa s uređaja kada se vrata ili prozor otvore.

- Svaki uređaj na dnu ima ventilatore za hlađenje.
- Ako je uređaj postavljen iznad ladice:
 - Ne pohranjujte male komade ili listove papira koji bi se mogli uvući, jer mogu oštetiti ventilatore za hlađenje ili oštetiti rashladni sustav.
 - Osigurajte udaljenost od najmanje 2 cm između dna uređaja i dijelova pohranjenih u ladici.
- Uklonite sve razdvajajuće ploče u ormaricu ispod uređaja.

2.2 Električni priključak

UPOZORENJE!

Rizik od požara i strujnog udara.

- Električni priključak mora izvesti kvalificirani električar.
- Uređaj mora biti uzemljen.
- Prije obavljanja svih zahvata provjerite je li uređaj isključen iz električne mreže.
- Provjerite jesu li parametri na natpisnoj pločici kompatibilni s električnim vrijednostima mrežnog napajanja.

- Provjerite je li uređaj pravilno postavljen. Labavi i neispravni spojevi kabela napajanja ili utikača (ako postoji) mogu prouzročiti zagrijavanje priključka.
- Koristite ispravan kabel za električnu mrežu.
- Ne dopustite da se kabel električne mreže zapetlja.
- Provjerite je li instalirana zaštita od udara.
- Osigurajte kabel sa stezaljkom za rasterećenje.
- Pazite da kabel napajanja ili utikač (ako postoji) ne dodiruju vrući uređaj ili vruće posuđe kada priključujete uređaj u obližnju utičnicu.
- Ne koristite adaptere s više utičnica i produžne kabele.
- Pripazite da ne oštetite utikač (ako postoji) ili naponski kabel. Za zamjenu kabela napajanja kontaktirajte ovlaštenu servis ili električara.
- Zaštita od strujnog udara dijelova pod naponom i izoliranih dijelova mora biti pričvršćena na takav način da se ne može ukloniti bez alata.
- Utikač kabela napajanja uključite u utičnicu tek po završetku postavljanja. Provjerite postoji li nakon montaže pristup utikaču.
- Ako je utičnica labava, nemojte priključivati utikač.
- Ne povlačite kabel napajanja kako biste izvukli utikač iz utičnice. Uvijek uhvatite i povucite utikač.
- Koristite samo odgovarajuće izolacijske uređaje: automatske sklopke, osigurače (osigurače na uvrtanje izvaditi iz ležišta), sklopke i releje zemnog spoja.
- Električna instalacija mora imati izolacijski uređaj koji vam omogućuje isključivanje uređaja iz električne mreže na svim polovima. Izolacijski uređaj mora imati kontakte s otvorom minimalne širine 3 mm.

2.3 Primjena

UPOZORENJE!

Opasnost od ozljeda, opekline, električnog udara.

- Ne mijenjajte specifikacije ovog uređaja.

- Prije prve uporabe uklonite ambalažu, naljepnice i zaštitne folije (ako postoje).
- Pazite da se ventilacijski otvori nisu blokirani.
- Ne ostavljajte uređaj bez nadzora tijekom rada.
- Nakon svake uporabe zonu kuhanja postavite na "isključeno".
- Ne stavljajte pribor za jelo ili poklopce posuda na zone kuhanja. Mogu postati vrući.
- Ne rukujte uređajem mokrim rukama ili ako ima kontakt s vodom.
- Ne koristite uređaj kao radnu površinu ili kao površinu za odlaganje.
- Ako je površina uređaja napukla, odmah iskopčajte uređaj iz napajanja. To će spriječiti strujni udar.
- Dok uređaj radi korisnici s ugrađenim elektrostimulatorom srca moraju biti udaljeni najmanje 30 cm od indukcijskih zona kuhanja.
- Kad hranu stavite u vruće ulje, može doći do prskanja.
- Ne koristite aluminijsku foliju ili druge materijale između površine za kuhanje i posuđa, osim ako nije drugačije navedeno od strane proizvođača uređaja.
- Koristite samo dodatke koje je preporučio proizvođač ovog uređaja.

UPOZORENJE!

Opasnost od požara i eksplozije.

- Zagrijavanjem masti i ulja mogu se osloboditi zapaljive pare. Plamen ili zagrijane predmete držite podalje od masti i ulja kada kuhate s njima.
- Pare koje oslobađa jako vruće ulje mogu izazvati zapaljenje ulja.
- Korišteno ulje, koje može sadržavati ostatke hrane, može izazvati paljenje na nižoj temperaturi od ulja koje se koristi prvi put.
- Ne stavljajte zapaljive proizvode ili mokre predmete sa zapaljivim proizvodima u uređaj, blizu uređaja ili na uređaj.

UPOZORENJE!

Opasnost od oštećenja uređaja.

- Ne držite vruće posuđe na upravljačkoj ploči.

- Ne stavljajte vrući poklopac na staklenu površinu ploče za kuhanje.
- Ne dopustite da posuđe tijekom kuhanja ostane suho.
- Pazite da predmeti ili posuđe ne padnu na uređaj. Površina se može oštetiti.
- Ne aktivirajte zone za kuhanje s praznim posuđem ili bez posuđa na njima.
- Posuđe od lijevanog željeza ili s oštećenim dnom može ogrebat staklo / staklokeramiku. Uvijek podignite ove predmete kad ih morate premjestiti na površinu za kuhanje.

2.4 Održavanje i čišćenje

- Uređaj redovito očistite kako biste spriječili propadanje materijala površine.
- Prije čišćenja isključite uređaj i ostavite ga da se ohladi.
- Očistite uređaj vlažnom mekom krpom. Koristite samo neutralne deterdžente. Nemojte koristiti abrazivna sredstva, abrazivne spužvice za čišćenje, otapala ili metalne predmete, osim ako nije drugačije navedeno.

2.5 Servis

- Za popravak uređaja obratite se ovlaštenom servisnom centru. Koristite samo originalne rezervne dijelove.

- Što se tiče žarulje(a) unutar ovog proizvoda i rezervnih žarulja koje se prodaju zasebno: Ove žarulje namijenjene su da izdrže ekstremne fizičke uvjete u kućanskim uređajima, poput temperature, vibracija, vlage ili namijenjene su signalizaciji informacija o radnom stanju uređaja. Nisu namijenjene za druge primjene i nisu pogodne za osvjetljenje u kućanstvu.

2.6 Zbrinjavanje

UPOZORENJE!

Opasnost od ozljeda ili gušenja.

- Obratite se općinskim vlastima za informacije o načinu zbrinjavanja uređaja.
- Iskopčajte uređaj iz električnog napajanja.
- Odrežite električni kabel za napajanje u blizini uređaja i bacite ga.

3. POSTAVLJANJE

UPOZORENJE!

Pogledajte poglavlja sa sigurnosnim uputama.

3.1 Prije postavljanja

Prije postavljanja ploče za kuhanje, zapišite podatke s natpisne pločice. Natpisna pločica nalazi se na dnu ploče za kuhanje.

Serijski broj

3.2 Ugradne ploče za kuhanje

Ugradne ploče za kuhanje smijete koristiti jedino nakon uklapanja u odgovarajuće, normirane ormare za ugradnju i radne ploče.

3.3 Priključni kabel

- Ploča za kuhanje isporučuje se s priključnim kabelom.
- Za zamjenu oštećenog kabela napajanja koristite vrstu kabela: H05V2V2-F koji podnosi temperaturu od 90 °C ili višu. Jedna žica mora imati minimalni presjek u skladu s tablicom u nastavku. Obratite se svom lokalnom servisnom centru. Priključni kabel može zamijeniti samo kvalificirani električar.

UPOZORENJE!

Sve električne priključke mora izvesti kvalificirani električar.

⚠ OPREZ!

Zabranjeno je spajanje preko kontaktnih utikača.

⚠ OPREZ!

Nemojte bušiti niti lemiti krajeve žice. To je zabranjeno.

⚠ OPREZ!

Ne spajajte kabel bez čahure na kraju kabela.

Monofazni priključak

1. Uklonite čahuru s kabela s crnih, smeđih i plavih žica.
2. Uklonite dio izolacije s krajeva smeđih, crnih i plavih kabela.

3. Spojite krajeve crnih i smeđih kabela.
4. Postavite novu završnu čahuru žice na zajednički kraj žice (potreban je poseban alat).
5. Spojite krajeve dva plava kabela.
6. Postavite novu završnu čahuru žice na zajednički kraj žice (potreban je poseban alat).

Dvofazni priključak

1. Uklonite čahuru s kabela s plavih žica.
2. Uklonite dio izolacije s plavih krajeva kabela.
3. Spojite krajeve dva plava kabela.
4. Postavite novu završnu žičanu čahuru na zajednički kraj žice (potreban je poseban alat).

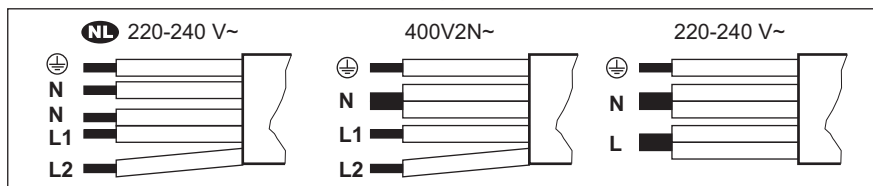

NL 220 - 240 V~	Dvofazni priključak: 400 V2N~	Monofazni priključak: 220 - 240 V~
5x1,5 mm ²	5x1,5 mm ² ili 4x2,5 mm ²	5x1,5 mm ² ili 3x4 mm ²
Žuta - zelena	Žuta - zelena	Žuta - zelena
N Plava i plava	N Plava i plava	N Plava i plava
L1 Crna	L1 Crna	L Crna i smeđa
L2 Smeđa	L2 Smeđa	

3.4 Montaža

Ako ploču za kuhanje postavite ispod nape, pogledajte upute za ugradnju nape za minimalnu udaljenost između uređaja.

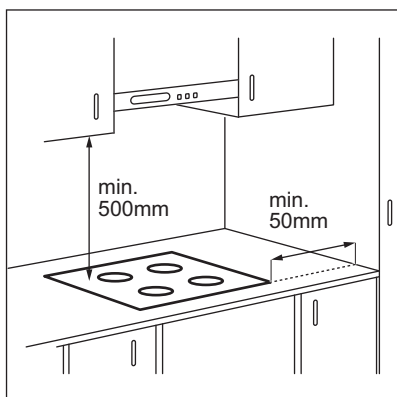

Ako je uređaj postavljen iznad ladice, ventilacija ploče za kuhanje može zagrijati predmete spremnjene u ladici tijekom procesa kuhanja.

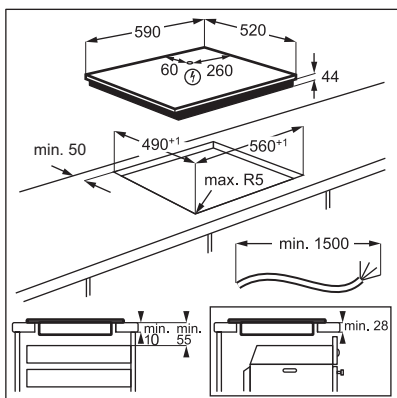

Pronađite videozapis s uputama "Kako instalirati indukcijsku ploču AEG - instalacija radne ploče" upisivanjem punog naziva navedenog na grafičkom prikazu u nastavku.

 www.youtube.com/electrolux
www.youtube.com/aeg

How to install your AEG
 Induction Hob - Worktop installation 

4. OPIS PROIZVODA

4.1 Raspored površine za kuhanje

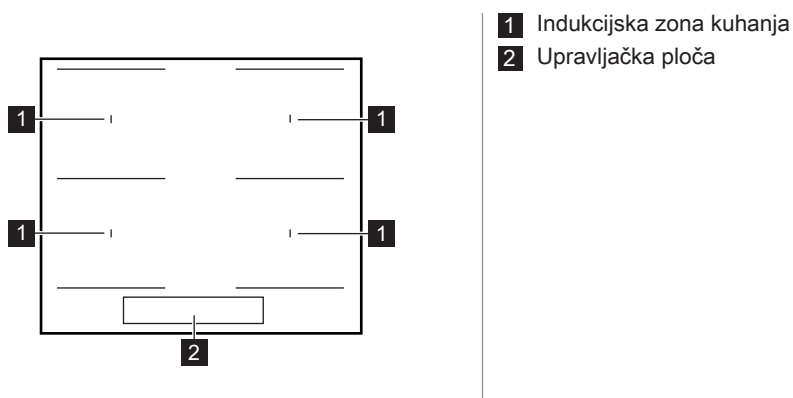

4.2 Izgled upravljačke ploče

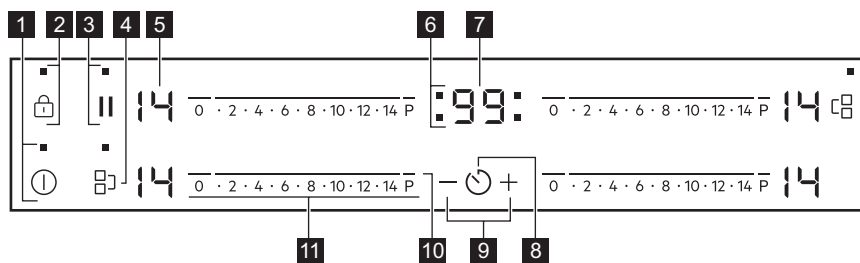

Koristite polja senzora za rukovanje uređajem. Zasloni, indikatori i zvukovi govore koje funkcije rade.

Polje senzora	Funkcija	Napomena	
1	⊕	Uključeno /Isključeno (uklj./ isklj.)	Za uključivanje i isključivanje ploče za kuhanje.
2	🔒	Blokiranje / Uređaj za zaštitu djece	Za zaključavanje/otključavanje upravljačke ploče.
3		Pauza	Za uključivanje i isključivanje funkcije.
4	🔗	Bridge	Za uključivanje i isključivanje funkcije.
5	-	Prikaz stupnjeva kuhanja	Za prikaz stupnja kuhanja.
6	-	Indikatori tajmera zona kuhanja	Za prikaz zone za koju ste postavili vrijeme.

Polje senzora	Funkcija	Napomena	
7	-	Zaslon tajmera	Za prikaz vremena u minutama.
8		-	Za odabir zone kuhanja.
9	+ / -	-	Za povećanje ili smanjenje vremena.
10	P	PowerBoost	Za uključivanje funkcije.
11	-	Upravljačka traka	Za postavljanje stupnja kuhanja.

4.3 Zasloni stupnja kuhanja

Prikaz	Opis
	Zona kuhanja je isključena.
-	Polje kuhanja radi.
	Pauza radi.
	Automatsko zagrijavanje radi.
	PowerBoost radi.
+ znamenka	Došlo je do kvara.
/ /	OptiHeat Control (3 korak Indikator preostale topline) : nastavak kuhanja / održavanje topline / preostala toplina.
	Blokiranje / Uređaj za zaštitu djece radi.
	Posuđe nije prikladno, premalo je ili nema posuđa na zoni kuhanja.
	Automatsko isključivanje radi.

5. PRIJE PRVE UPORABE

UPOZORENJE!

Pogledajte poglavlja sa sigurnosnim uputama.

5.1 Ograničenje snage

Ograničenje snage definira koliko je električne energije ploča za kuhanje ukupno troši, u granicama kućnih instalacijskih osigurača.

Ploča za kuhanje postavljena je prema zadanim postavkama na najveću moguću vrijednost.

Za smanjenje ili povećanje razine snage:

1. Isključite ploču za kuhanje.
2. Pritisnite i zadržite 3 sekunde. Zaslon se uključuje i isključuje.
3. Pritisnite i zadržite 3 sekunde. ili se pojavljuje.
4. Pritisnite . P72 se pojavljuje.

5. Pritisnite / tajmer za podešavanje vrijednosti.

Razine snage

Pogledajte poglavlje "Tehnički podaci".

OPREZ!

Provjerite odgovara li odabrana snaga instalaciji osigurača u domaćinstvu.

- P72 — 7200 W

- P15 — 1500 W
- P20 — 2000 W
- P25 — 2500 W
- P30 — 3000 W
- P35 — 3500 W
- P40 — 4000 W
- P45 — 4500 W
- P50 — 5000 W
- P60 — 6000 W

6. SVAKODNEVNA UPORABA

UPOZORENJE!

Pogledajte poglavlja sa sigurnosnim uputama.

6.1 Uključivanje i isključivanje

Dodirnite na 1 sekundu za uključivanje ili isključivanje ploče kuhanja.

6.2 Automatsko isključivanje

Funkcija automatski isključuje ploču za kuhanje ako:

- sve zone kuhanja su isključene,
- niste postavili stupanj kuhanja nakon uključivanja ploče za kuhanje,
- prolili ste nešto po upravljačkoj ploči ili na nju postavili nešto dulje od 10 sekundi (lonac, krpu, itd.). Oglašava se zvučni signal i ploča za kuhanje se isključuje. Uklonite predmet ili očistite upravljačku ploču.
- ploča za kuhanje previše se zagrijava (npr. kad iz lonca sve iskipi). Pustite da se zona kuhanja ohladi prije ponovne upotrebe ploče za kuhanje.
- koristite neprikladno posuđe. Prikazuje se simbol a nakon 2 minute zona kuhanja automatski se isključuje.
- ne isključite zonu kuhanja i ne promijenite stupanj kuhanja. Nakon nekog vremena uključuje se a ploča za kuhanje se isključuje.

Veza između stupnja kuhanja i vremena nakon kojeg se ploča za kuhanje isključuje:

Stupanj kuhanja	Ploča za kuhanje isključuje se nakon
1 - 3	6 sati
4 - 7	5 sati
8 - 9	4 sata
10 - 14	1,5 sat

6.3 Stupanj kuhanja

Postavljanje ili promjena stupnja kuhanja:

Dodirnite upravljačku traku na odgovarajućem stupnju kuhanja ili pomičite prst po upravljačkoj traci dok ne dosegnete ispravan stupanj kuhanja.

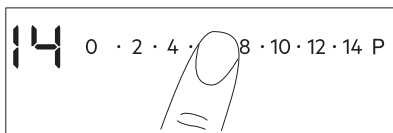

6.4 OptiHeat Control (3 korak Indikator preostale topline)

UPOZORENJE!

/ / Sve dok je indikator vidljiv, postoji opasnost od opekline od preostale topline.

Indukcijske zone kuhanja stvaraju toplinu potrebnu za kuhanje izravno na dnu posuđa. Staklokeramika se zagrijava toplinom posuđa.

Indikator se pojavljuje kad je zona kuhanja vruća. Oni prikazuju razinu preostale topline za zone kuhanja koje trenutno koristite:

 - nastavak kuhanja,

 - održavanje topline,

 - preostala toplina.

Indikator se također može pojaviti:

- na susjednim zonama za kuhanje, čak i ako ih ne koristite,
- kad se vruće posuđe postavi na hladnu zonu za kuhanje,
- kad je ploča za kuhanje isključena, ali je zona za kuhanje i dalje vruća.

Indikator nestaje kad se zona za kuhanje ohladi.



6.5 Bridge





Funkcija radi kada posuda pokriva središta dvije zone.

Ova funkcija povezuje dvije zone kuhanja i one djeluju kao jedna.

Najprije postavite postavku kuhanja za jednu od zona kuhanja.

Za uključivanje funkcije za lijeve / desne zone kuhanja: dodirnite  / . Za postavljanje ili promjenu postavke topline dodirnite jedan od lijevih / desnih upravljačkih senzora.

Da biste deaktivirali funkciju: dodirnite  / . Zone za kuhanje djeluju neovisno.



6.6 Automatsko zagrijavanje

Koristite funkciju kako biste u kraćem vremenu postigli željenu postavku topline. Kada je funkcija uključena, zona kuhanja na početku radi na najvišoj postavci topline, a zatim nastavlja raditi na željenoj postavci topline.



Da aktivirate funkciju, zona kuhanja mora biti hladna.

Za uključivanje funkcije za zonu kuhanja:

dodirnite **P** (pojavljuje se ). Odmah dodirnite željeni stupanj kuhanja. Nakon 3 sekunde pojavljuje se .

Za isključivanje funkcije: promijenite postavku topline.

6.7 PowerBoost

Ta funkcija indukcijskim zonama kuhanja stavlja na raspolaganje više snage. Tu funkciju može se uključiti za indukcijske zone kuhanja samo za ograničeno vrijeme. Nakon toga, indukcijska zona kuhanja automatski se prebacuje na najviši stupanj zagrijavanja.



Pogledajte poglavlje "Tehnički podaci".

Za uključivanje funkcije za zonu kuhanja:

dodirnite **P**.  se uključuje.

Za isključivanje funkcije: promijenite stupanj kuhanja.

6.8 Tajmer

• Tajmer odbrojavanja



Ovu funkciju možete koristiti za postavljanje dužine trajanja jednog kuhanja.



Prvo postavite stupanj kuhanja za zonu kuhanja, zatim postavite funkciju.

Za odabir zone kuhanja: dodirnite  više puta dok se ne pojavi indikator zone kuhanja.

Za uključivanje funkcije: dodirnite  tajmera za postavljanje vremena (00 - 99 minuta). Kada indikator zone kuhanja počne bljeskati, vrijeme se odbrojava.

Za pregled preostalog vremena: dodirnite  za postavljanje zone kuhanja. Indikator zone kuhanja počinje bljeskati. Na zaslonu se prikazuje preostalo vrijeme.

Promjena vremena: dodirnite  za postavljanje zone kuhanja. Dodirnite  ili .

Za isključivanje funkcije: dodirnite  za postavljanje zone kuhanja i zatim dodirnite . Preostalo vrijeme se odbrojava do **00**. Indikator zone kuhanja nestaje.



Kada odbrojavanje završi, oglašava se zvučni signal i bljeska **00**. Zona kuhanja se isključuje.

Za isključivanje zvuka: dodirnite

• CountUp Timer

Ovu funkciju možete koristiti za nadzor trajanja rada zone kuhanja.

Za odabir zone kuhanja: dodirnite više puta dok se ne pojavi indikator zone kuhanja.

Za uključivanje funkcije: dodirnite tajmera. se uključuje. Kad indikator zone kuhanja počne bljeskati, vrijeme se odbrojava. Na zaslonu se naizmjenično prikazuje i proteklo vrijeme (u minutama).

Kako biste vidjeli koliko dugo zona

kuhanja radi: dodirnite za postavljanje zone kuhanja. Indikator zone kuhanja počinje bljeskati. Zaslom pokazuje koliko dugo zona radi.

Za isključivanje funkcije: dodirnite i zatim dodirnite ili . Indikator zone kuhanja nestaje.

• Zvučni alarm

Tu funkciju možete koristiti kad je ploča za kuhanje uključena i zone kuhanja ne rade. Na zaslon stupnja kuhanja prikazuje se .

Za uključivanje funkcije: dodirnite a zatim dodirnite ili tajmera za postavljanje vremena. Kada odbrojavanje završi, oglašava se zvučni signal i bljeska **00**.

Za isključivanje zvuka: dodirnite .



Ta funkcija nema utjecaja na rad zona kuhanja.

6.9 Pauza

Ova funkcija podešava sve aktivne zona kuhanja na najnižu postavku topline.

Kad funkcija radi, svi ostali simboli na upravljačkim pločama su zaključani.

Funkcija ne zaustavlja funkcije tajmera.

1. Za uključivanje funkcije: pritisnite .

pojavljuje se. Postavka topline je spuštena na 1.

2. Za isključivanje funkcije: pritisnite . Pojavljuje se prethodna postavka stupnja kuhanja .

6.10 Blokiranje

Možete zaključati upravljačku ploču tijekom rada zona kuhanja. To sprječava nehotičnu promjenu stupnja kuhanja.

Najprije podesite stupanj kuhanja.

Za uključivanje funkcije: dodirnite . se uključuje u trajanju od 4 sekunde. Tajmer ostaje uključen.

Za isključivanje funkcije: dodirnite . Prethodna postavka se uključuje.



Kada isključite ploču za kuhanje, isključit ćete i ovu funkciju.

6.11 Uređaj za zaštitu djece

Ova funkcija sprječava nehotično uključivanje ploče za kuhanje.



Za uključivanje funkcije: uključite ploču za kuhanje pomoću . Ne postavljajte nijedan stupanj kuhanja. Dodirnite u trajanju od 4 sekunde. se uključuje. Isključite ploču za kuhanje pomoću .

Za isključivanje funkcije: uključite ploču za kuhanje pomoću . Ne postavljajte nijedan stupanj kuhanja. Dodirnite u trajanju od 4 sekunde. se uključuje. Isključite ploču za kuhanje pomoću .



Za premošćenje funkcije za samo jedno vrijeme kuhanja: uključite ploču za kuhanje pomoću . se uključuje. Dodirnite u trajanju od 4 sekunde. **Postavite stupanj kuhanja u sljedećih 10 sekundi.** Možete

rukovati pločom za kuhanje. Kad isključite ploču za kuhanje pomoću  funkcija ponovno radi.

6.12 OffSound Control (Uključivanje i isključivanje zvukova)

Isključite ploču za kuhanje. Dodirnite  u trajanju od 3 sekunde. Zaslone se uključuje i isključuje. Dodirnite  na 3 sekunde.

Uključuje se  ili . Dodirnite  tajmera za odabir jednog od sljedećeg:

-  - zvukovi su isključeni
-  - zvukovi su uključeni

Za potvrdu odabira pričekajte dok se ploča za kuhanje automatski isključuje.

Kada je funkcija postavljena na  zvuk se oglašava samo kada:

- dodirnete 
- Zvučni alarm pada
- Tajmer odbrojavanja pada
- stavite nešto na upravljačku ploču.

6.13 Upravljanje snagom

Ako je aktivno više zona, a potrošena snaga premašuje ograničenja napajanja, ova funkcija dijeli raspoloživu snagu između svih zona kuhanja (spojenih na istu fazu). Ploča za kuhanje kontrolira postavke topline kako bi zaštitila osigurače kućne instalacije.

- Zone kuhanja grupirane su u skladu s lokacijom i brojem faza u ploči za kuhanje. Svaka faza ima maksimalno opterećenje

od (3700 W). Ako ploča za kuhanje dosegne maksimalno ograničenje raspoložive snage unutar jedne faze, snaga zona kuhanja će se automatski smanjiti.

- Postavka topline zadnje odabrane zone kuhanja uvijek je prioritet. Preostala snaga podijelit će se između prethodno aktiviranih zona kuhanja obrnutim redoslijedom odabira.
- Zaslone postavke topline u smanjenim zonama mijenja se između početno odabrane postavke topline i postavke smanjene topline.
- Pričekajte dok se na zaslonu zaustavi bljeskanje ili smanjite postavku topline zadnje odabrane zone kuhanja. Zone kuhanja nastavit će raditi s postavkom smanjene topline. Ako je potrebno, ručno promijenite postavke topline zona kuhanja. Pogledajte ilustraciju mogućih kombinacija u kojima se snaga može rasporediti između zona kuhanja.

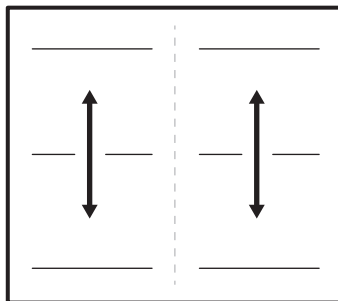

7. SAVJETI

UPOZORENJE!

Pogledajte poglavlja sa sigurnosnim uputama.

7.1 Posuđe



Za indukcijska polja za kuhanje snažno elektro-magnetsko polje stvara toplinu u posudu vrlo brzo.

Koristite indukcijska polja za kuhanje s prikladnim posuđem.

- Kako biste spriječili pregrijavanje i poboljšali učinkovitost zona, posuđe mora biti što je moguće deblje i ravnije.
- Osigurajte da je dno posuđa čisto i suho prije postavljanja na površinu ploče.
- Uvijek pazite da ne klizite ili da ne trljate posuđe o rubove i uglove stakla jer to može uzrokovati pucanje ili oštećenje staklene površine.

Materijal posuđa

- **točno:** lijevano željezo, čelik, emajlirani čelik, nehrđajući čelik, višeslojno dno (koji je proizvođač označio kao odgovarajuće).
- **netočno:** aluminij, bakar, mesing, staklo, keramika, porculan.

Posuđe je pogodno za indukcijsku ploču ako:

- voda brzo ključa u polju postavljenom na najvišu postavku topline.
- magnet reagira na dno posuđa.

Dimenzije posuđa

- Indukcijske polja za kuhanje automatski se prilagođavaju dimenzijama dna posuđa. Pogledajte „Tehnički podaci” > „Specifikacije polja kuhanja” za ispravne dimenzije posuđa. Posuđe stavite na sredinu zone kuhanja.
- Učinkovitost polja kuhanja povezana je s promjerom posuđa. Za optimalan prijenos topline koristite posuđe čiji je promjer dna sličan veličini zone kuhanja (tj. maksimalna vrijednost promjera posuđa u „Tehnički podaci” > „Specifikacije polja kuhanja”).
 - Posuđe manjeg promjera od određenog polja kuhanja prima samo dio snage koju stvara polje kuhanja, što rezultira sporijim zagrijavanjem.
 - Iz sigurnosnih razloga i zbog optimalnih rezultata kuhanja, nemojte koristiti posuđe veće od navedenog u "Specifikacija polja kuhanja". Izbjegavajte držanje posuđa u blizini upravljačke ploče tijekom kuhanja. To može utjecati na rad upravljačke ploče ili slučajno aktivirati funkcije ploče za kuhanje.



Pogledajte odjeljak "Tehnički podaci".

7.2 Buka tijekom rada



Zvukovi su uobičajena pojava i ne ukazuju na kvar uređaja. Zvukovi posuđa mogu se razlikovati ovisno o materijalu posuđa i razini snage.

Buka povezana s posuđem:

- zvuk pucketanja: posuđe je izrađeno od različitih materijala (struktura „sendviča”).
 - zvuk zviždanja: koristite zonu kuhanja s visokim razinama električne snage, a posuđe je izrađeno od različitih materijala (struktura "sendviča").
 - zujanje: koristite visoku razinu snage.
- Zvukovi povezani s pločom za kuhanje:**
- klikanje: događa se električno prebacivanje.
 - šištanje, zujanje: ventilator radi.
 - ritmički zvuk: otkriveno je posuđe.

7.3 Őko Timer (Eko Tajmer)

Radi uštede energije, grijač polja kuhanja isključuje se prije oglašavanja tajmera za odbrojavanje. Razlika u vremenu rada ovisi o postavljenoj postavci topline i vremenu pečenja.

7.4 Pojednostavljeni vodič za kuhanje

Povezanost između stupnja kuhanja zone i njezine potrošnje snage nije linearna. Kada povećate stupanj kuhanja, to povećanje nije proporcionalno povećanju potrošnje energije. To znači da zona kuhanja sa srednjim stupnjem kuhanja troši manje od polovice svoje snage.



Podaci u tablici služe samo kao smjernice.

Postavka topli- ne	Koristi se za:	Vrijeme (min)	Savjeti
 - 1	Održavanje kuhane hrane toplom.	prema po- trebi	Stavite poklopac na posude.
1 - 3	Umak Hollandaise; topljeni: maslac, čokolada, želatina.	5 - 25	Pomiješajte s vremena na vrijeme.
2 - 3	Stvrdnite: pahuljasti omet, pečena jaja.	10 - 40	Kuhajte poklopljeno.
3 - 5	Kuhanje riže i jela na bazi mlijeka, zagrijavanje gotovih jela.	25 - 50	Dodajte najmanje dvostruko više vode nego riže, jela na mlijeku promiješajte na pola postupka kuhanja.
5 - 7	Dinstano povrće, riba, meso.	20 - 45	Dodajte nekoliko žlica vode. Provjerite količinu vode tijekom procesa.
7 - 9	Krumpiri na pari i drugo povrće.	20 - 60	Dno posude prekriti s 1-2 cm vode. Provjerite razinu vode tijekom procesa. Posudu držite poklopljenom.
7 - 9	Kuhajte veće količine hrane, variva i juha.	60 - 150	Do 3 l tekućine plus sastojci.
9 - 12	Lagano prženje: odresci, teleći cordon-bleu, kotleti, mljeveno meso u tijestu, kobasice, jetra, zaprška, jaja, palačinke, uštipci.	prema po- trebi	Po potrebi okrenite.
12 - 13	Jako prženje, prženi naribani krumpir, kare odresci, odresci.	5 - 15	Po potrebi okrenite.
14	Zakuhajte vodu, skuhaite tjesteninu, zapecite meso (gulaš, pečenje u loncu), ispržite čips.		
P	Zakuhajte velike količine vode. PowerBoost je uključen.		

8. ODRŽAVANJE I ČIŠĆENJE

UPOZORENJE!

Pogledajte poglavlja sa sigurnosnim uputama.

8.1 Opće informacije

- Očistite ploču za kuhanje nakon svake uporabe.
- Uvijek koristite posuđe za kuhanje s čistim dnom.
- Ogrebotine ili tamne mrlje na površini ne utječu na rad ploče za kuhanje.
- Koristite posebno sredstvo za čišćenje prikladno za površine ploče za kuhanje.
- Uvijek koristite strugač koji se preporučuje za ploče za kuhanje sa staklenom površinom. Strugač koristite samo kao

dodatni alat za čišćenje stakla nakon standardnog postupka čišćenja.

UPOZORENJE!

Za čišćenje staklene površine nemojte koristiti noževe niti bilo kakve druge oštre, metalne predmete.

8.2 Čišćenje kuhanje

- **Odmah uklonite:** rastopljenu plastiku, plastičnu foliju, sol, šećer i hranu sa šećerom, u protivnom prljavština može oštetiti ploču za kuhanje. Vodite računa da ne dođe do opekline. Koristite posebni strugač za staklenu površinu pod oštrim kutom i oštricu pomičite po površini.
- **Uklonite kad se ploča dovoljno ohladi** krugove od kamenca, krugove od vode,

mrlje od masnoće, sjajne metalne promjene boje. Očistite ploču za kuhanje vlažnom krpom i neabrazivnim deterdžentom. Nakon čišćenja ploču za kuhanje posušite mekom krpom.

- **Uklonite sjajne metalne promjene boje:** koristite otopinu vode s octom i očistite staklenu površinu krpom.





9. OTKLANJANJE POTEŠKOĆA

UPOZORENJE!

Pogledajte poglavlja sa sigurnosnim uputama.

9.1 Što učiniti ako ...

Problem	Mogući uzrok	Rješenje
Ne možete uključiti ili koristiti ploču za kuhanje.	Ploča za kuhanje nije priključena na napajanje ili nije pravilno priključena.	Provjerite je li ploča za kuhanje ispravno priključena na napajanje.
	Osigurač je pregorio.	Provjerite je li osigurač uzrok kvara. Ako osigurač pregori opet i opet, obratite se kvalificiranom električaru.
	Postavku grijanja ne postavljate na 10 sekundi.	Ponovno uključite ploču za kuhanje i postavite vrijednost topline na manje od 10 sekundi.
	Dodirnuli ste 2 ili više senzorskih polja u isto vrijeme.	Dodirnite samo jedno polje senzora.
	Pauza radi.	Pogledajte poglavlje "Pauza".
Možete čuti stalni zvučni signal.	Na upravljačkoj ploči postoje mrlje od vode ili masti.	Očistite upravljačku ploču.
	Električna veza nije ispravna.	Iskopčajte ploču za kuhanje iz napajanja. Obratite se kvalificiranom električaru kako bi provjerio instalaciju.
Oglašava se zvučni signal i ploča se isključuje. Oglašava se zvučni signal kad se ploča isključuje.	Stavite nešto na jedno ili više senzorskih polja.	Uklonite predmet sa polja senzora.
Ploča se isključuje.	Nečime ste prekrili polje senzora  .	Uklonite predmet sa polja senzora.
Indikator zaostale topline ne svijetli.	Polje nije vruće jer je radilo samo kratko vrijeme ili je senzor oštećen.	Ako je zona radila dovoljno dugo da bi se zagrijala, obratite se ovlaštenom servisu.
Automatsko zagrijavanje ne radi.	Postavljena je najveća postavka topline.	Najviša postavka topline ima istu snagu kao i funkcija.
	Zona je vruća.	Neka se polje dovoljno ohladi.
Postavka topline mijenja se između dvije razine.	Upravljanje snagom radi.	Pogledajte poglavlje "Svakodnevna uporaba".

Problem	Mogući uzrok	Rješenje
Nema zvuka kad dodirnete polja senzora na ploči.	Zvukovi su isključeni.	Uključite zvukove. Pogledajte poglavlje "Svakodnevna uporaba".
 pojavljuje se.	Uređaj za zaštitu djece ili Blokiranje radi.	Pogledajte poglavlje "Svakodnevna uporaba".
 pojavljuje se.	Na zoni nema posuđa.	Stavite posuđe na zonu kuhanja.
	Posuđe nije odgovarajuće.	Koristite posuđe prikladno za indukcijske ploče. Pogledajte poglavlje "Savjeti i preporuke".
	Promjer dna posuđa premali je za polje za kuhanje.	Koristite posuđe s točnim dimenzijama. Pogledajte odjeljak "Tehnički podaci".
Zagrijavanje traje dugo.	Posuđe je premalog promjera i prima samo dio snage koju stvara polje za kuhanje.	Za optimalan prijenos topline koristite posuđe čiji je promjer dna sličan veličini zone kuhanja (tj. maksimalna vrijednost promjera posuđa u „Tehnički podaci“ > „Specifikacije polja kuhanja“).
 i broj su prikazani.	Došlo je do pogreške u ploči za kuhanje.	Isključite i nakon 30 sekundi ponovno uključite ploču za kuhanje. Ako se  ponovno pojavi, ploču za kuhanje iskopčajte iz mrežnog napajanja. Nakon 30 sekundi, ponovno spojite ploču za kuhanje. Ako i dalje dolazi do problema, obratite se ovlaštenom servisnom centru.

9.2 Ako ne možete pronaći rješenje...

Ako sami ne uspijete pronaći rješenje za problem, obratite se prodavaču ili ovlaštenom servisnom centru. Navedite podatke s nazivne pločice. Također navedite šifru koja se sastoji od tri slova za staklokeramiku (nalazi se u kutu staklene površine) i poruku

o pogrešci koja se pojavi. Budite sigurni da ste pravilno rukovali pločom za kuhanje. Ako niste, servis kojeg će obaviti servisni tehničar ili zastupnik neće biti besplatan ni za vrijeme jamstvenog roka. Informacije o jamstvenom roku i ovlaštenim servisnim centrima nalaze se u jamstvenoj knjižici.

10. TEHNIČKI PODACI

10.1 Natpisna pločica

Model TO64IM00FB
 Vrsta 61 B4A 04 AA
 Indukcija 7.2 kW
 Ser.Nr.
 AEG

PNC 949 598 453 00
 220 - 240 V / 400 V 2N, 50 Hz
 Proizvedeno u: Njemačka
 7.2 kW

10.2 Specifikacije polja za kuhanje

Zona kuhanja	Nominalna snaga (maksimalno pod-ešavanje topline) [W]	PowerBoost [W]	PowerBoost maksimalno trajanje [min]	Promjer posuđa [mm]
Lijeva prednja	2300	3200	10	125 - 210
Lijeva stražnja	2300	3200	10	125 - 210
Desna prednja	2300	3200	10	125 - 210
Desna stražnja	2300	3200	10	125 - 210

Snaga zona kuhanja može se razlikovati u nekim malim rasponima od podataka u tablici. Mijenja se ovisno o materijalu i dimenzijama posuđa.

Za optimalan prijenos topline i rezultate kuhanja koristite posuđe čiji je promjer dna

sličan veličini zone kuhanja (tj. maksimalna vrijednost promjera posuđa u tablici). Ne koristite posuđe veće od promjera polja kuhanja.

11. ENERGETSKA UČINKOVITOST

11.1 Informacije o proizvodu u skladu s EU uredbom o ekološkom dizajnu

Identifikacija modela	TO64IM00FB	
Vrsta ploče za kuhanje	Ugradbena ploča za kuhanje	
Broj polja za kuhanje	2	
Toplinska tehnologija	Indukcija	
Duljina (D) i širina (Š) za polja kuhanja koja nisu kružna	Lijevo	D 39.2 cm Š 21.8 cm
Duljina (D) i širina (Š) za polja kuhanja koja nisu kružna	Desno	D 39.2 cm Š 21.8 cm
Potrošnja energije po polju kuhanja (EC electric cooking)	Lijevo	183.9 Wh/kg
Potrošnja energije po polju kuhanja (EC electric cooking)	Desno	183.9 Wh/kg
Potrošnja energije ploče za kuhanje (EC electric hob)	183.9 Wh/kg	

IEC / EN 60350-2 - Kućanski električni uređaji za kuhanje - 2. dio: Ploče za kuhanje - Metode za mjerenje učinkovitosti.

Mjerenja potrošnje energije koja se odnose na polja kuhanja označena su oznakama odgovarajućih zona kuhanja.

11.2 Ušteda energije

Tijekom svakodnevnog kuhanja možete uštedjeti energiju ako slijedite savjete u nastavku.

- Kad zagrijavate vodu, koristite samo onu količinu koja vam je potrebna.

- Ako je moguće, posuđe uvijek poklopite poklopcima.
- Posuđe stavite izravno na središte zone kuhanja.
- Koristite preostalu toplinu za održavanje hrane toplom ili za njezino topljenje.

11.3 Informacije o proizvodu za potrošnju energije i maksimalno vrijeme do primjenjivog načina rada pri niskoj snazi

Potrošnja energije u načinu rada "isklj."	0.3 W
Maksimalno vrijeme potrebno da oprema automatski dosegne primjenjivi način rada pri niskoj snazi	2 min

12. BRIGA ZA OKOLIŠ

Reciklirajte materijale sa simbolom . Ambalažu za recikliranje odložite u prikladne spremnike. Pomozite u zaštiti okoliša i ljudskog zdravlja, kao i u recikliranju otpada od električnih i elektroničkih uređaja. Uređaje

označene simbolom  ne bacajte zajedno s kućnim otpadom. Proizvod odnesite na lokalno reciklažno mjesto ili kontaktirajte nadležnu službu.

Vítá vás AEG! Děkujeme vám, že jste si vybrali náš spotřebič.



Usilujeme o trvalou udržitelnost a proto omezuje papírové materiály a poskytujeme celé uživatelské příručky online. Kompletní uživatelskou příručku naleznete na adrese aeg.com/manuals



Rady ohledně používání, brožury, pokyny pro odstraňování závad a informace o servisu a opravách získáte na adrese aeg.com/support

1. ⚠️ BEZPEČNOSTNÍ INFORMACE

Tento návod si pečlivě přečtěte ještě před instalací spotřebiče a jeho prvním použitím. Výrobce nenese odpovědnost za žádný úraz ani škodu v důsledku nesprávné instalace nebo použití. Návod k použití vždy uchovávejte na bezpečném a přístupném místě pro jeho budoucí použití.

1.1 Bezpečnost dětí a postižených osob

- Tento spotřebič smí používat děti starší osmi let nebo osoby se sníženými fyzickými, smyslovými nebo duševními schopnostmi nebo osoby bez patřičných zkušeností a znalostí, pouze pokud tak činí pod dozorem nebo obdrželi instrukce týkající se bezpečného provozu spotřebiče, a pokud rozumí rizikům spojeným s provozem spotřebiče. Děti mladší osmi let a osoby s rozsáhlým a komplexním postižením bez stálého dozoru udržujte z dosahu spotřebiče.
- Zabraňte dětem, aby si hrály se spotřebičem .
- Všechny obaly uschovejte mimo dosah dětí a řádně je zlikvidujte.
- VAROVÁNÍ: Spotřebič a jeho přístupné části se při použití zahřívají na vysokou teplotu. Během používání a chladnutí udržujte spotřebič mimo dosah dětí a domácích zvířat.
- Je-li spotřebič vybaven dětskou bezpečnostní pojistkou, doporučuje se ji aktivovat.
- Čištění a uživatelskou údržbu spotřebiče by neměly provádět děti bez dozoru.

1.2 Všeobecné bezpečnostní informace

- Spotřebič je určen výhradně pro přípravu jídel.
- Tento spotřebič je určen k běžnému domácímu použití ve vnitřních prostorách.
- Tento spotřebič lze používat v kancelářích, hotelových pokojích, motelech, agropenzionech a v podobných ubytovacích zařízeních, kde využití nepřesahuje (průměrnou) úroveň využití v domácnosti.
- **VAROVÁNÍ:** Spotřebič a jeho přístupné části se při použití zahřívají na vysokou teplotu. Nedotýkejte se topných článků.
- **VAROVÁNÍ:** Příprava jídel s tuky či oleji na varné desce bez dozoru může být nebezpečná a způsobit požár.
- Kouř je známkou přehřátí. K hašení požáru při vaření nikdy nepoužívejte vodu. Vypněte spotřebič a zakryjte plameny např. požární dekou nebo víkem.
- **VAROVÁNÍ:** Spotřebič nesmí být napájen přes externí spínací zařízení, jako je časovač, nebo připojován k okruhu, který je pravidelně zapínán a vypínán jiným nástrojem.
- **UPOZORNĚNÍ** Je nutné dohlížet na proces vaření
U krátkodobého vaření je nutné vykonávat nepřetržitý dohled.
- **VAROVÁNÍ:** Nebezpečí požáru: Na varné plochy nepokládejte žádné předměty.
- Na povrch varné desky nepokládejte žádné kovové předměty jako nože, vidličky, lžice nebo pokličky, protože by se mohly zahřát na velmi vysokou teplotu.
- Nepoužívejte spotřebič, dokud není nainstalován do vestavné konstrukce.
- K čištění spotřebiče nepoužívejte proud vody ani páru.
- Po použití vypněte příslušnou část varné desky ovladačem a nespolehejte na detektor přítomnosti nádoby.
- **VAROVÁNÍ:** Je-li povrch prasklý, vypněte spotřebič, abyste zabránili možnému úrazu elektrickým proudem. Je-li spotřebič k elektrické síti připojen prostřednictvím rozvodné skříňky, odpojte spotřebič od napájení vyjmutím pojistky.

V každém případě kontaktujte autorizované servisní středisko.

- Jestliže je napájecí kabel poškozený, smí jej vyměnit pouze výrobce, autorizovaný servis nebo osoba s podobnou kvalifikací, aby se předešlo rizikům.
- **VAROVÁNÍ:** Používejte pouze kryt varné desky přímo od výrobce kuchyňského spotřebiče nebo takový kryt, který výrobce spotřebiče v pokynech k použití označil jako vhodný, případně kryt, který je součástí spotřebiče. Při použití nesprávného krytu varné desky může dojít k nehodě.

2. BEZPEČNOSTNÍ POKYNY

2.1 Instalace

VAROVÁNÍ!

Tento spotřebič smí instalovat jen kvalifikovaná osoba.

VAROVÁNÍ!

Hrozí nebezpečí poranění nebo poškození spotřebiče.

- Odstraňte veškerý obalový materiál.
- Poškozený spotřebič nainstalujte ani nepoužívejte.
- Řiďte se pokyny k instalaci dodanými spolu s tímto spotřebičem.
- Dodržujte minimální vzdálenosti od ostatních spotřebičů a nábytku.
- Při přemísťování spotřebiče buďte vždy opatrní, protože je těžký. Vždy používejte ochranné rukavice a uzavřenou obuv.
- Utěsněte výřez v povrchu skříňky tmelem, aby se zabránilo bobtnání vlivem vlhkosti.
- Chraňte dno spotřebiče před párou a vlhkostí.
- Spotřebič nainstalujte vedle dveří či pod oknem. Zabráňte tak převržení horkého nádobí ze spotřebiče při otevírání dveří či okna.
- Každý spotřebič má vespodu chladicí ventilátory.
- Je-li spotřebič nainstalován nad zásuvkou:

- Neuchovávejte v zásuvce žádné malé kousky nebo listy papíru, které by mohly být vtaženy dovnitř a poškodit tak chladicí ventilátory nebo chladicí systém.
 - Mezi spodní stranou spotřebiče a obsahem zásuvky musí být vzdálenost alespoň 2 cm.
- Odstraňte jakékoliv dělicí panely nainstalované ve skřínce pod spotřebičem.

2.2 Připojení k elektrické síti

VAROVÁNÍ!

Hrozí nebezpečí požáru nebo úrazu elektrickým proudem.

- Veškerá elektrická připojení by měla být provedena kvalifikovaným elektrikářem.
- Spotřebič musí být uzemněn.
- Před každou údržbou nebo čištěním je nutné se ujistit, že je spotřebič odpojen od elektrické sítě.
- Zkontrolujte, zda údaje na typovém štítku souhlasí s parametry elektrické sítě.
- Ujistěte se, že je spotřebič nainstalován správně. Volné a nesprávné zapojení napájecího kabelu či zástrčky (je-li součástí výbavy) může mít za následek přehřátí svorky.
- Použijte správný síťový kabel.
- Síťový kabel nesmí být zamotaný.

- Ujistěte se, že je nainstalována ochrana proti úrazu elektrickým proudem.
- Použijte svorku pro odlehčení tahu na kabelu.
- Dbejte na to, aby se elektrické přírodní kabely nebo zástrčky (jsou-li součástí výbavy) nedotýkaly horkého spotřebiče nebo horkého nádoby, když spotřebič připojíte k elektrické zásuvce.
- Nepoužívejte rozbočovací zástrčky ani prodlužovací kabely.
- Dbejte na to, abyste nepoškodili zástrčku napájecího kabelu (pokud je k dispozici) nebo napájecí kabel. O výměnu napájecího kabelu požádejte autorizované servisní středisko nebo kvalifikovaného elektrikáře.
- Ochrana před úrazem elektrickým proudem u živých či izolovaných částí musí být připevněna tak, aby nešla odstranit bez použití nástrojů.
- Síťovou zástrčku zapojte do síťové zásuvky až na konci instalace spotřebiče. Po instalaci musí zůstat síťová zástrčka nadále dostupná.
- Pokud je síťová zásuvka uvolněná, nezapojte do ní síťovou zástrčku.
- Neodpojujte spotřebič ze zásuvky tahem za kabel. Vždy tahejte za zástrčku.
- Používejte pouze správná izolační zařízení: ochranné vypínače vedení, pojistky (pojistky šroubového typu se musí odstranit z držáku), ochranné zemnicí jističe a stykače.
- Je nutné instalovat vhodný vypínač nebo izolační zařízení k řádnému odpojení všech napájecích vodičů spotřebiče. Toto izolační zařízení musí mít mezeru mezi kontakty alespoň 3 mm širokou.

2.3 Použijte

VAROVÁNÍ!

Hrozí nebezpečí zranění, popálení či úrazu elektrickým proudem.

- Neměňte technické parametry spotřebiče.
- Před prvním použitím odstraňte všechny obaly, značení a ochrannou fólii (pokud se používá).
- Ujistěte se, že větrací otvory nejsou zablokované.

- Během provozu nenechávejte spotřebič bez dozoru.
- Po každém použití nastavte varnou zónu na „vypnuto“.
- Na varné zóny nepokládejte přístroje ani pokličky. Mohly by se zahřát na vysokou teplotu.
- Nepoužívejte spotřebič, máte-li vlhké ruce, nebo když je v kontaktu s vodou.
- Nepoužívejte spotřebič jako pracovní nebo odkládací plochu.
- Je-li povrch spotřebiče prasklý, okamžitě spotřebič odpojte od elektrické sítě. Zabráňte tak úrazu elektrickým proudem.
- Když je spotřebič zapnutý, uživatelé s kardiostimulátory se nesmějí přiblížit k indukčním varným zónám blíže než na 30 cm.
- Horký olej může vystříknout, když do něj vkládáte jídlo.
- Mezi varnou plochu a nádoby nekládejte hliníkovou fólii ani jiné materiály, pokud výrobce tohoto spotřebiče nestanovil jinak.
- Používejte pouze příslušenství určené výrobcem pro tento spotřebič.

VAROVÁNÍ!

Hrozí nebezpečí požáru a výbuchu.

- Tuky a oleje mohou při zahřátí uvolňovat hořlavé páry. Při vaření udržujte otevřené oheň nebo ohřáté předměty mimo dosah tuků a olejů.
- Páry uvolňované velmi horkými oleji se mohou samovolně vznítit.
- Použitý olej, který obsahuje zbytek potravin, může způsobit požár při nižších teplotách než olej použitý poprvé.
- Do spotřebiče, do jeho blízkosti nebo na spotřebič neumísťujte hořlavé předměty nebo předměty nasáklé hořlavinami.

VAROVÁNÍ!

Hrozí nebezpečí poškození spotřebiče.

- Nepokládejte horké nádoby na ovládací panel.
- Nepokládejte horkou poklici na skleněný povrch varné desky.
- Nenechte vyvařit vodu v nádobách.
- Dbejte na to, aby na spotřebič nespadly žádné předměty nebo nádoby. Mohl by se poškodit povrch.

- Nezapínejte varné zóny s prázdnými nádobami nebo bez nádob.
- Nádobky vyrobené z litiny nebo s poškozeným dnem mohou poškrábat skleněný/sklokeramický povrch. Tyto předměty v případě nutnosti přesunu po varné desce vždy zdvihněte.

2.4 Čištění a údržba

- Spotřebič čistíte pravidelně, abyste zabránili poškození materiálu jeho povrchu.
- Před čištěním spotřebič vypněte a nechte ho vychladnout.
- Spotřebič čistíte vlhkým měkkým hadrem. Používejte pouze neutrální mycí prostředky. Nepoužívejte prostředky s drsnými částicemi, drátěnky, rozpouštědla nebo kovové předměty, pokud není uvedeno jinak.

2.5 Servis

- Je-li nutná oprava spotřebiče, obraťte se na autorizované servisní středisko. Používejte pouze originální náhradní díly.

- Pokud jde o žárovku (žárovky) v tomto spotřebiči a samostatně prodávané náhradní žárovky: Tyto žárovky jsou navrženy tak, aby odolaly extrémním fyzickým podmínkám v domácích spotřebičích, ať už jde o teplotu, vibrace či vlhkost, nebo jsou určeny k signalizaci informací o provozním stavu spotřebiče. Nejsou určeny k použití v jiných spotřebičích a nejsou vhodné k osvětlení místností v domácnosti.

2.6 Likvidace

VAROVÁNÍ!

Hrozí nebezpečí úrazu či udušení.

- Pro informace ohledně správné likvidace spotřebiče se obraťte na místní úřady.
- Spotřebič odpojte od elektrické sítě.
- Odřízněte síťový kabel v blízkosti spotřebiče a zlikvidujte jej.

3. INSTALACE

VAROVÁNÍ!

Viz kapitoly o bezpečnosti.

3.1 Před instalací spotřebiče

Před instalací varné desky si z typového štítku opište níže uvedené informace. Typový štítek je umístěn na spodní straně varné desky.

Sériové číslo

3.2 Vestavné varné desky

Vestavné varné desky se směji používat pouze po zabudování do vhodných vestavných modulů a pracovních ploch, které splňují příslušné normy.

3.3 Připojovací kabel

- Varná deska se dodává s připojovacím kabelem.

- K výměně poškozeného síťového kabelu použijte následující typ kabelu: H05V2V2-F který je odolný vůči teplotě 90 °C nebo vyšší. Jeden vodič musí mít minimální průřez v souladu s níže uvedenou tabulkou. Obráťte se na místní servisní středisko. Výměnu připojovacího kabelu smí provádět pouze kvalifikovaný elektrikář.

VAROVÁNÍ!

Veškerá elektrická připojení musí být provedena kvalifikovaným elektrikářem.

POZOR!

Připojení pomocí kontaktů zástrček jsou zakázána.

POZOR!

Konce vodičů nevrtajte ani nepájejte. Je to zakázáno.

⚠ POZOR!

Nepřipojujte kabel bez kabelové izolační koncovky.

Jednofázové zapojení

1. Odstraňte kabelovou izolační koncovku z černého, hnědého a modrého vodiče.
2. Odstraňte část izolace z konců hnědého, černého a modrého kabelu.
3. Připojte konce černých a hnědých kabelů.
4. Na každý konec sdíleného drátu nasadte novou koncovku (je zapotřebí speciální nástroj).

5. Připojte konce dvou modrých kabelů.
6. Na každý konec sdíleného drátu nasadte novou koncovku (je zapotřebí speciální nástroj).

Dvoufázové zapojení

1. Odstraňte kabelovou izolační koncovku z modrého vodiče.
2. Odstraňte část izolace z konců modrého kabelu.
3. Připojte konce dvou modrých kabelů.
4. Na každý konec sdíleného drátu nasadte novou koncovku (je zapotřebí speciální nástroj).

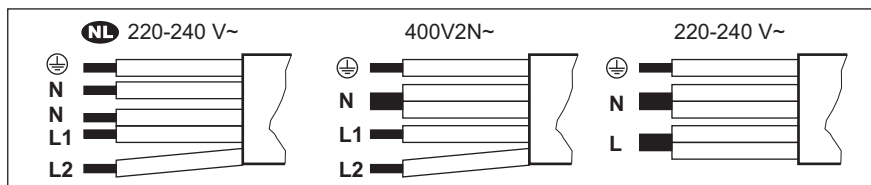

NL 220 - 240 V~	Dvoufázové zapojení: 400 V2N~	Jednofázové zapojení: 220 - 240 V~
5x1,5 mm²	5x1,5 mm² nebo 4x2,5 mm²	5x1,5 mm² nebo 3x4 mm²
Zelený – žlutý	Zelený – žlutý	Zelený – žlutý
N Modrý a modrý	N Modrý a modrý	N Modrý a modrý
L1 Černý	L1 Černý	L Černý a hnědý
L2 Hnědý	L2 Hnědý	

3.4 Sestava

Instalujete-li varnou desku pod odsavačem par, dodržte minimální vzdálenost mezi spotřebiči v souladu s pokyny k montáži odsavače par.

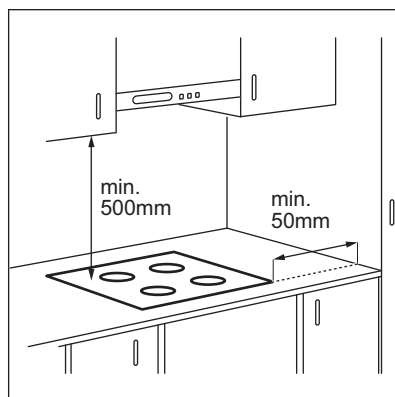

Je-li spotřebič nainstalován nad zásuvkou, ventilace varné desky může během vaření ohřát předměty uložené v zásuvce.

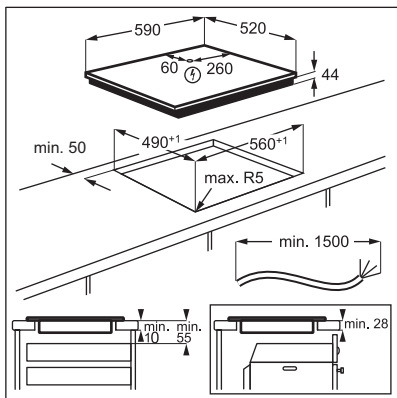

Chcete-li najít video „Jak nainstalovat indukční varnou desku AEG – instalace pracovní desky“, napište celý název uvedený na obrázku níže.

 www.youtube.com/electrolux
www.youtube.com/aeg

How to install your AEG
 Induction Hob - Worktop installation 

4. POPIS SPOTŘEBIČE

4.1 Uspořádání varné plochy

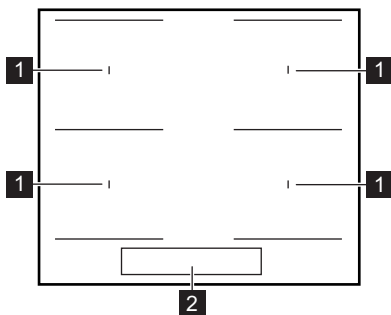

- 1 Indukční varná zóna
- 2 Ovládací panel

4.2 Uspořádání ovládacího panelu

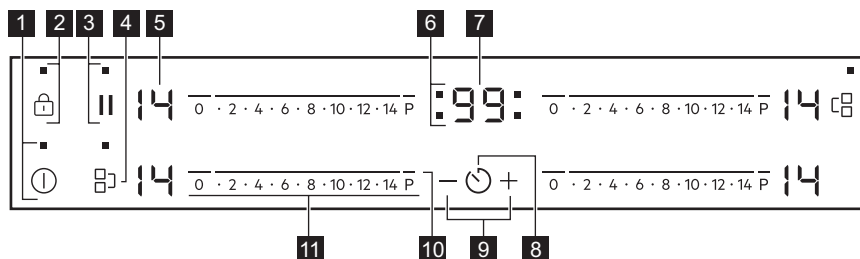

K ovládání spotřebiče používejte sensorová tlačítka. Displeje, ukazatele a zvukové signály signalizují, jaké funkce jsou zapnuté.

Senzorové tlačítko	Funkce	Poznámka
1	Zap / Vyp	Slouží k zapnutí a vypnutí varné desky.
2	Zámek / Dětská bezpečnostní pojistka	Slouží k zablokování a odblokování ovládacího panelu.
3	Pauza	Slouží k zapnutí a vypnutí funkce.
4	Bridge	Slouží k zapnutí a vypnutí funkce.
5 -	Displej nastavení teploty	Ukazuje nastavení teploty.
6 -	Ukazatele časovače varných zón	Ukazují, pro kterou zónu je nastavený čas.
7 -	Displej časovače	Ukazuje čas v minutách.
8	-	Slouží k volbě varné zóny.
9	-	Slouží ke zvýšení nebo snížení času.
10	PowerBoost	Slouží k zapnutí funkce.
11 -	Ovládací lišta	Slouží k nastavení teploty.

4.3 Displeje nastavení teploty

Displej	Popis
	Varná zóna je vypnutá.
	Varná zóna je zapnutá.
	Je zapnutá funkce Pauza.
	Je zapnutá funkce Automatický ohřev.

Displej	Popis
	Je zapnutá funkce PowerBoost.
+ číslice	Došlo k poruše.
/ /	OptiHeat Control (Třístupňový ukazatel zbytkového tepla): pokračovat ve vaření / uchovat teplé / zbytkové teplo.
	Je zapnutá funkce Zámek / Dětská bezpečnostní pojistka.
	Nevhodná nádoba, příliš malá nádoba nebo na varné zóně není žádná nádoba.
	Je zapnutá funkce Automatické vypnutí.

5. PŘED PRVNÍM POUŽITÍM

VAROVÁNÍ!

Viz kapitoly o bezpečnosti.

5.1 Omezení výkonu

Omezení výkonu definuje celkový výkon varné desky v mezích pojistek domácí instalace.

Ve výchozím nastavení je varná deska nastavena na nejvyšší možný výkon.

Chcete-li výkon snížit nebo zvýšit:

1. Vypněte varnou desku.
2. Stiskněte a podržte po dobu tří sekund. Displej se rozsvítí a zhasne.
3. Stiskněte a podržte po dobu tří sekund. Zobrazí se nebo .
4. Stiskněte . Zobrazí se P72 .

5. Stisknutím / na časovači nastavte výkon.

Stupně výkonu

Viz část „Technické údaje“.

POZOR!

Ujistěte se, že zvolený výkon odpovídá jističům v domácnosti.

- P72 — 7200 W
- P15 — 1500 W
- P20 — 2000 W
- P25 — 2500 W
- P30 — 3000 W
- P35 — 3500 W
- P40 — 4000 W
- P45 — 4500 W
- P50 — 5000 W
- P60 — 6000 W

6. DENNÍ POUŽÍVÁNÍ

VAROVÁNÍ!

Viz kapitoly o bezpečnosti.



6.1 Zapnutí a vypnutí

Stisknutím na jednu sekundu varnou desku zapnete nebo vypnete.

6.2 Automatické vypnutí

Tato funkce varnou desku automaticky vypne v následujících případech:

- všechny varné zóny jsou vypnuté,
- po zapnutí varné desky jste nenastavili teplotu,
- něco jste rozlili nebo položili na ovládací panel na déle než 10 sekund (pánev, utěrka, atd.). Ozve se zvukový signál a

- varná deska se vypne. Odstraňte všechny předměty, nebo vyčistěte ovládací panel.
- se deska se příliš zahřeje (např. když se vyvaří obsah nádoby). Před dalším použitím varné desky je nutné nechat varnou zónu vychladnout.
 - použijete nevhodné nádoby. Symbol  se rozsvítí a za dvě minuty se varná zóna automaticky vypne.
 - po určité době nevypnete varnou zónu nebo nezměníte nastavení teploty. Po určité době se rozsvítí  a varná deska se vypne.

Vztah mezi nastavením teploty a dobou, po níž se varná deska vypne:

Nastavení teploty	Varná deska se vypne po
 , 1 - 3	6 hodinách
4 - 7	5 hodinách
8 - 9	4 hodinách
10 - 14	1,5 hodině

6.3 Nastavení teploty

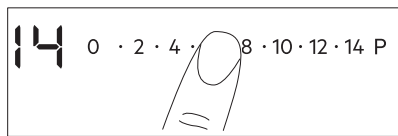

Nastavení nebo změna teploty:

Stiskněte ovládací lištu u požadovaného nastavení teploty nebo posuňte prstem po ovládací liště až k požadovanému nastavení teploty.



6.4 OptiHeat Control (Třístupňový ukazatel zbytkového tepla)

VAROVÁNÍ!

 /  /  Dokud je kontrolka viditelná, hrozí nebezpečí popálení zbytkovým teplem.

Indukční varné zóny vytvářejí teplo potřebné k vaření přímo ve dně varné nádoby. Sklokeramická varná deska se ohřívá teplem varné nádoby.

Kontrolky se zobrazí, když je varná zóna horká. Kontrolky zobrazují úroveň zbytkového tepla u varných zón, které právě používáte:

 - pokračovat ve vaření,

 - uchovat teplé,

 - zbytkové teplo.

Může se také zobrazovat kontrolka:

- pro sousedící varné zóny, i když je nepoužíváte,
- když položíte horkou nádobu na studenou varnou zónu,
- když je varná deska vypnutá, ale varná zóna je stále horká.

Kontrolka se přestane zobrazovat, když varná zóna vychladne.



6.5 Bridge





Funkce se zapne, když nádoba zakrývá středu dvou zón.

Tato funkce spojí obě varné zóny, které pak fungují jako jedna.

Nejprve nastavte teplotu pro jednu z varných zón.

Pokyny pro zapnutí funkce pro levé/pravé varné zóny: dotkněte se  / . Teplotu nastavíte nebo změníte stisknutím jednoho z levých / pravých ovládacích snímačů.

Pokyny pro vypnutí funkce: dotkněte se  / . Varné zóny fungují nezávisle.

6.6 Automatický ohřev

Funkci použijte k dosažení požadované teploty za kratší dobu. Když je funkce zapnutá, varná zóna funguje zpočátku při maximálním tepelném výkonu a poté pokračuje dle požadovaného nastavení.



Chcete-li funkci zapnout, varná zóna musí být chladná.

Pokyny pro aktivaci funkce pro varnou zónu: stiskněte **P** (rozsvítí se ). Ihned

stiskněte požadované nastavení teploty. Po 3 sekundách se rozsvítí .

Pokyny pro vypnutí funkce: změňte nastavení teploty.

6.7 PowerBoost

Tato funkce dodá indukčním varným zónám více elektrické energie. Funkci lze zapnout pro indukční varnou zónu pouze na omezenou dobu. Poté se indukční varná zóna automaticky přepne na nejvyšší teplotu.



Viz část „Technické údaje“.

Zapnutí funkce pro varnou zónu: stiskněte **P**. Rozsvítí se .

Vypnutí funkce: změňte nastavení teploty.

6.8 Časovač

• Odpočítávání času



Tuto funkci můžete použít k nastavení délky jednoho vaření.



Nejprve nastavte teplotu pro danou varnou zónu, poté nastavte funkci.

Nastavení varné zóny: opakovaně stiskněte , dokud nezačne blikat kontrolka varné zóny.

Zapnutí funkce: stiskněte  časovače a nastavte čas (00 - 99 minut). Když kontrolka varné zóny začne blikat, odpočítává se čas.

Kontrola zbývajících času: stisknutím  nastavte varnou zónu. Kontrolka varné zóny začne blikat. Na displeji se zobrazí zbývajících čas.

Změna času: stisknutím  nastavte varnou zónu. Stiskněte  nebo .

Vypnutí funkce: stisknutím  nastavte varnou zónu a poté stiskněte . Zbývajících čas se bude odpočítávat až do **00**. Kontrolka varné zóny zhasne.







Po dokončení odpočtu zazní zvukový signál a začne blikat **00**. Varná zóna se vypne.

Vypnutí zvukové signalizace: stiskněte .

• CountUp Timer



Tato funkce slouží ke sledování doby provozu varné zóny.

Nastavení varné zóny: opakovaně stiskněte , dokud nezačne blikat kontrolka varné zóny.

Zapnutí funkce: stiskněte  časovače, rozsvítí se . Když kontrolka varné zóny začne blikat, počítá se čas. Displej přepíná zobrazení  a uplynulého času (v minutách).



Kontrola délky provozu varné zóny:

stisknutím  nastavte varnou zónu. Kontrolka varné zóny začne blikat. Na displeji se zobrazí délka provozu zóny.

Vypnutí funkce: stiskněte  a poté  nebo . Kontrolka varné zóny zhasne.

• Minutka

Tuto funkci můžete použít, když je varná deska zapnutá, ale není zapnutá žádná varná zóna. Na displeji nastavení teploty se zobrazí .

Zapnutí funkce: stiskněte  a poté  nebo  časovače a nastavte čas. Po uplynutí času zazní zvukový signál a začne blikat **00**.

Vypnutí zvukové signalizace: stiskněte .



Tato funkce nemá žádný vliv na provoz varných zón.

6.9 Pauza

Tato funkce přepne všechny zapnuté varné zóny na nejnižší tepelný výkon.

Když je funkce zapnutá, všechny ostatní symboly na ovládacích panelech jsou zablokovány.

Tato funkce nevypne funkce časovače.

1. Zapnutí funkce: stiskněte tlačítko .

Rozsvítí se . Tepelný výkon je snížen na hodnotu 1.

2. Pokyny pro vypnutí funkce: stiskněte .

Zobrazí se předchozí nastavení tepelného výkonu .

6.10 Zámeč

Když jsou varné zóny zapnuté, ovládací panel lze zablokovat. Zabráníte tak náhodné změně nastavení teploty.

Nejprve nastavte tepelný výkon.

Zapnutí funkce: stiskněte . Na čtyři sekundy se rozsvítí . Časovač zůstane zapnutý.

Vypnutí funkce: stiskněte . Zobrazí se předchozí nastavení teploty.



Funkci také vypnete vypnutím varné desky.

6.11 Dětská bezpečnostní pojistka

Tato funkce brání neúmyslnému použití varné desky.

Zapnutí funkce: pomocí zapněte varnou desku. Nenastavujte teplotu. Na čtyři sekundy stiskněte . Rozsvítí se . Pomocí varnou desku vypněte.

Vypnutí funkce: pomocí zapněte varnou desku. Nenastavujte teplotu. Na čtyři sekundy stiskněte . Rozsvítí se . Pomocí varnou desku vypněte.

Vyřazení funkce na jedno vaření: pomocí zapněte varnou desku. Rozsvítí se . Na čtyři sekundy stiskněte . **Do 10 sekund nastavte teplotu.** Nyní můžete varnou desku použít. Když varnou desku vypnete pomocí , funkce se opět zapne.

6.12 OffSound Control (Vypnutí a zapnutí zvukové signalizace)

Vypněte varnou desku. Na tři sekundy stiskněte . Displej se rozsvítí a zhasne. Na tři sekundy stiskněte . Zobrazí se nebo . Stisknutím časovače zvolte jedno z těchto nastavení:

- - zvuková signalizace je vypnutá
 - - zvuková signalizace je zapnutá
- Pro potvrzení volby vyčkejte, než se varná deska automaticky vypne.

Když je tato funkce nastavena na , uslyšíte zvukovou signalizaci pouze když:

- stisknete
- se dokončí funkce Minutka
- se dokončí funkce Odpočítávání času
- něco položíte na ovládací panel.

6.13 Řízení výkonu

Pokud je aktivních několik zón a příkon překročí mez elektrického napájení, tato funkce rozdělí dostupný výkon mezi všechny varné zóny (připojené ke stejné fázi). Varná deska ovládá nastavení ohřevu, aby chránila pojistky v domovní instalaci.

- Varné zóny jsou seskupeny podle umístění a počtu fází ve varné desce. Každá fáze má maximální elektrické zatížení (3 700 W). Pokud varná deska dosáhne meze maximálního dostupného výkonu v rámci jedné fáze, výkon varných zón se automaticky sníží.
- Vždy se upřednostní nastavení ohřevu varné zóny, která byla zvolena jako poslední. Zbývající výkon se rozdělí mezi dříve aktivované varné zóny v opačném pořadí volby.
- Displej nastavení ohřevu varných zón se sníženým výkonem se mění mezi původně zvoleným nastavením ohřevu a sníženým nastavením ohřevu.
- Počkejte, dokud displej nepřestane blikat nebo snižte nastavení ohřevu varné zóny zvolené jako poslední. Varné zóny budou nadále fungovat se sníženým nastavením ohřevu. V případě potřeby manuálně změňte nastavení ohřevu varných zón.

Pro možné kombinace rozložení výkonu mezi varné zóny viz obrázek.

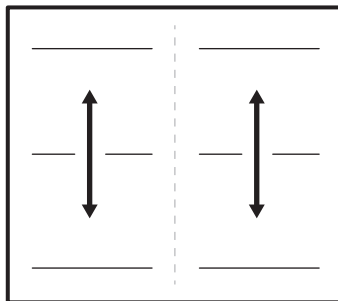

7. TIPY A RADY

VAROVÁNÍ!

Viz kapitoly o bezpečnosti.

7.1 Nádobí



U indukčních varných zón vytváří silné elektromagnetické pole teplo ve varné nádobě velmi rychle.

Indukční varné zóny používejte s vhodnými nádobami.

- Aby se zabránilo přehřátí a zlepšil se výkon zón, musí být nádoby co nejsilnější a nejrovnější.
- Než nádoby položíte na povrch varné desky, ujistěte se, že jejich dno je čisté a suché.
- Vždy dávejte pozor, abyste neposunuli nebo netřeli nádobí o okraje a rohy skla, protože by mohlo dojít k odštípnutí nebo poškození skleněného povrchu.

Materiál nádobí

- **vhodné:** litina, ocel, smaltovaná ocel, nerezová ocel, sendvičová dna nádob (označené jako vhodné výrobcem).
- **nevhodné:** hliník, měď, mosaz, sklo, keramika, porcelán.

Nádoba je vhodná pro indukční varnou desku, jestliže:

- voda na varné zóně nastavené na nejvyšší teplotu začne velmi rychle vřít.
- dno varné nádoby přitahuje magnet.

Rozměry nádobí

- Indukční varné zóny se automaticky přizpůsobují průměru dna nádoby. Správné rozměry nádob naleznete v části „Technické údaje“ > „Specifikace varných zón“. Postavte varnou nádobu na střed zvolené varné zóny.
- Účinnost varné zóny závisí na průměru nádoby. Pro optimální přenos tepla použijte nádoby s průměrem dna podobným velikosti varné zóny (tj. maximální průměr nádoby uvedený v části „Technické údaje“ > „Specifikace varných zón“).
 - Nádoby s menším průměrem, než je velikost dané varné zóny, přijímají pouze část výkonu vytvářeného varnou zónou, což vede k pomalejšímu ohřevu.
 - Pro dosažení optimálních výsledků a z bezpečnostních důvodů nepoužívejte nádoby větší, než je uvedeno v části „Specifikace varných zón“. Během vaření nenechávejte varné nádoby v blízkosti ovládacího panelu. Mohlo by to ovlivnit fungování ovládacího panelu nebo náhodně zapnout funkce varné desky.



Viz „Technické údaje“.

7.2 Hluk během provozu



Tyto zvuky jsou normální a neznamenají žádnou závadu. Hlučnost varných nádob se může lišit v závislosti na materiálu nádob a úrovni výkonu.

Hluk související s varnými nádobami:

- praskání: nádobí je vyrobeno z různých materiálů (sendvičová konstrukce).
- pískání: používáte varnou zónu na vysoký výkon a nádobí je vyrobeno z různých materiálů (sendvičová konstrukce).
- hučení: používáte vysoký výkon.

Hluk související s varnou deskou:

- cvakání: dochází ke spínání elektrických prepínačů.
- syčení, bzučení: ventilátor pracuje.
- rytmický zvuk: je detekována nádoba.

7.3 Ůko Timer (Ekologický časový spínač)

Pro úsporu energie se topné těleso varné zóny vypne před zazněním upozornění odpočítávání času. Rozdíl v provozní době závisí na nastavení teploty a délce přípravy jídla.

7.4 Zjednodušená příručka k vaření

Vztah mezi nastavením teploty a spotřebou energie příslušné varné zóny není přímo úměrný. Když zvýšíte nastavení teploty, nezvýší se úměrně spotřeba energie dané varné desky. To znamená, že varná zóna se středním nastavením teploty spotřebuje méně než polovinu svého výkonu.



Údaje v tabulce jsou pouze orientační.

Tepelný výkon	Použití:	Čas (min)	Tipy
- 1	Udržení teploty hotového jídla.	dle potřeby	Nádobu zakryjte pokličkou.
1 - 3	Holandská omáčka, rozpouštění másla, čokolády nebo želatiny.	5 - 25	Čas od času zamíchejte.
2 - 3	Ztuhnutí nadýchaných omelet a volských ok.	10 - 40	Připravujte zakryté pokličkou.
3 - 5	Dušení jídel z rýže a mléčných jídel, ohřívání hotových jídel.	25 - 50	Přidejte alespoň dvakrát tolik vody než rýže, mléčná jídla v polovině doby přípravy zamíchejte.
5 - 7	Dušení zeleniny, ryb a masa v páře.	20 - 45	Přidejte několik lžic vody. Během dušení kontrolujte množství vody.
7 - 9	Vaření brambor a jiné zeleniny.	20 - 60	Naplňte dno hrnce 1–2 cm vody. Během vaření kontrolujte množství vody. Udržujte hrnce zakryté pokličkou.
7 - 9	Příprava většího množství jídla, dušených pokrmů a polévek.	60 - 150	Až 3 l tekutiny plus přísady.
9 - 12	Mírné smažení: plátky masa, cordon bleu z telecího masa, kotlety, karbanátky, klobásy, játra, jiška, vejce, palačinky a koblížky.	dle potřeby	Podle potřeby otočte.
12 - 13	Prudké smažení, opečená bramb. kaše, steaky z roštěnce, steaky.	5 - 15	Podle potřeby otočte.
14	Vaření vody, vaření těstovin, opražení masa (guláš, dušené maso), fritování hranolků.		
P	Vaření velkého množství vody. Je zapnuto PowerBoost.		

8. ČIŠTĚNÍ A ÚDRŽBA

VAROVÁNÍ!

Viz kapitoly o bezpečnosti.

8.1 Všeobecné informace

- Varnou desku po každém použití vyčistěte.
- Varné náčiní používejte vždy s čistou spodní stranou.
- Škrábance nebo tmavé skvrny na povrchu nemají vliv na funkci varné desky.
- Použijte speciální čisticí prostředek vhodný na povrch varné desky.
- Vždy používejte škrabku doporučenou pro varné desky se skleněným povrchem. Škrabku používejte pouze jako další nástroj k čištění skla po standardním čištění.

VAROVÁNÍ!

K čištění skleněného povrchu nepoužívejte nože ani jiné ostré kovové nástroje.

8.2 Čištění varné desky

- **Odstraňte okamžitě:** roztavený plast, plastovou fólii, sůl, cukr a potraviny s cukrem, jinak by znečištění mohlo varnou desku poškodit. Vyvarujte se popálení. Speciální škrabku přiložte šikmo ke skleněnému povrchu a posunujte ostří po povrchu desky.
- **Odstraňujte až po vychladnutí varné desky:** stopy vodního kamene, stopy vody, tukové skvrny, kovově lesklé zabarvení. Vyčistěte varnou desku vlhkým hadříkem s neabrazivním mycím prostředkem. Po vyčištění varnou desku vytřete do sucha měkkým hadříkem.
- **Odstraňte kovově lesklé zbarvení:** použijte roztok vody s octem a očistěte skleněný povrch hadříkem.





9. ODSTRAŇOVÁNÍ ZÁVAD

VAROVÁNÍ!

Viz kapitoly o bezpečnosti.

9.1 Co dělat, když...

Problém	Možná příčina	Řešení
Varnou desku nelze zapnout ani používat.	Varná deska není zapojená do elektrické sítě nebo je zapojená nesprávně.	Zkontrolujte, zda je varná deska správně zapojena do elektrické sítě.
	Je spálená pojistka.	Zkontrolujte, zda příčinou závady není pojistka. Pokud dochází k opakovanému spálení pojistky, obraťte se na autorizovaného elektrikáře.
	Nenastavili jste tepelný výkon do 10 sekund.	Zapněte varnou desku znovu a do 10 sekund nastavte tepelný výkon.
	Stiskli jste dvě nebo více senzorových tlačítek současně.	Stiskněte pouze jedno senzorové tlačítko.
	Je zapnutá funkce Pauza.	Viz „Pauza“.

Problém	Možná příčina	Řešení
	Na ovládacím panelu je voda nebo skvrny od tuku.	Vyčistěte ovládací panel.
Je slyšet nepřetržitě pípání.	Elektrické zapojení je nesprávné.	Odpojte varnou desku od síťového napájení. Požádejte kvalifikovaného elektrikáře, aby instalaci zkontroloval.
Zazní zvukový signál a varná deska se vypne. Když se varná deska vypne, ozve se zvukový signál.	Zakryli jste jedno nebo více senzorových tlačítek.	Odstraňte předmět ze senzorových tlačítek.
Varná deska se vypne.	Něco blokuje pole snímače  .	Odstraňte předmět ze senzorového tlačítka.
Kontrolka zbytkového tepla se nerozsvítí.	Varná zóna není horká, protože byla zapnutá jen krátkou dobu nebo je poškozený snímač.	Jestliže byla varná zóna zapnutá dostatečně dlouho, aby byla horká, obraťte se na autorizované servisní středisko.
Funkce Automatický ohřev nefunguje.	Je nastaven nejvyšší tepelný výkon.	Nejvyšší nastavení teploty má stejný výkon jako funkce.
	Zóna je horká.	Nechte zónu dostatečně vychladnout.
Nastavení tepelného výkonu kolísá mezi dvěma stupni.	Je zapnutá funkce Řízení výkonu.	Viz část „Denní používání“.
Když se dotknete senzorových tlačítek na panelu, nezazní žádný zvukový signál.	Zvuková signalizace je vypnutá.	Zapněte zvukovou signalizaci. Viz „Denní používání“.
 se rozsvítí.	Je zapnutá funkce Dětská bezpečnostní pojistka nebo Zámek.	Viz část „Denní používání“.
 se rozsvítí.	Na varné zóně není žádná nádoba.	Na varnou zónu postavte nádobu.
	Nádobí není vhodné.	Používejte nádoby vhodné pro indukční varnou desku. Viz část „Tipy a rady“.
	Průměr dna nádoby je pro zónu příliš malý.	Používejte varné nádoby se správnými rozměry. Viz „Technické údaje“.
Ohřev trvá dlouho.	Nádoba je příliš malá a přijímá pouze část výkonu vytvářeného varnou zónou.	Pro optimální přenos tepla používejte nádoby s průměrem dna podobným velikosti varné zóny (tj. maximální průměr nádoby uvedený v části „Technické údaje“ > „Specifikace varných zón“).
 se rozsvítí a objeví se číslo.	U varné desky došlo k chybě.	Varnou desku vypněte a po 30 sekundách ji znovu zapněte. Pokud se znovu rozsvítí  , odpojte varnou desku od síťového napájení. Po přibližně 30 sekundách varnou desku opět zapojte. Pokud problém přetrvává, obraťte se na autorizované servisní středisko.

9.2 Pokud problém nemůžete vyřešit...

Pokud problém nemůžete vyřešit sami, obraťte se na svého prodejce nebo autorizované servisní středisko. Uved'te údaje z typového štítku. U sklokeramické desky uveďte rovněž kód ze tří číslic a písmen (je v rohu skleněného povrchu) a chybové

hlášení, které se zobrazuje. Ujistěte se, že jste varnou desku používali správně. Pokud ne, budete muset servis provedený servisním technikem nebo prodejcem zaplatit, i když je spotřebič ještě v záruce. Informace o záruční době a autorizovaných servisních střediscích jsou uvedeny v záruční brožůře.

10. TECHNICKÉ ÚDAJE

10.1 Typový štítek

Model TO64IM00FB:
Typ 61 B4A 04 AA
Indukce 7.2 kW
Sériové č.
AEG

PNC 949 598 453 00
220 - 240 V / 400 V 2N, 50 Hz
Vyrobeno v: Německo
7.2 kW



10.2 Technické údaje varné zóny

Varná zóna	Nominální výkon (maximální tepelný výkon) [W]	PowerBoost [W]	PowerBoost maximální délka [min]	Průměr varné nádoby [mm]
Levá přední	2300	3200	10	125 - 210
Levá zadní	2300	3200	10	125 - 210
Pravá přední	2300	3200	10	125 - 210
Pravá zadní	2300	3200	10	125 - 210

Výkon varných zón se může u některých údajů v této tabulce mírně lišit od údajů. Mění se s materiálem a rozměry varných nádob.

Pro optimální přenos tepla a dosažení nejlepších výsledků vaření používejte nádoby

s průměrem dna podobným velikosti varné zóny (tj. maximální průměr nádoby uvedený v tabulce). Nepoužívejte nádoby, které jsou větší než průměr varné zóny.

11. ENERGETICKÁ ÚČINNOST

11.1 Informace o výrobku podle nařízení EU o ekologickém designu

Označení modelu	TO64IM00FB
Typ varné desky	Vestavná varná deska
Počet varných ploch	2

Technologie ohřevu		Indukce
Délka (D) a šířka (Š) varné plochy	Vlevo	D 39.2 cm Š 21.8 cm
Délka (D) a šířka (Š) varné plochy	Vpravo	D 39.2 cm Š 21.8 cm
Spotřeba energie varné plochy (EC electric cooking)	Vlevo	183.9 Wh/kg
Spotřeba energie varné plochy (EC electric cooking)	Vpravo	183.9 Wh/kg
Spotřeba energie varné desky (EC electric hob)		183.9 Wh/kg

IEC / EN 60350-2 – Elektrické spotřebiče na vaření pro domácnost – část 2: Varné desky – metody pro měření výkonu.

Energetické hodnoty vztahující se k dané varné ploše jsou označeny značkami daných varných zón.

11.2 Úspora energie

Budete-li dodržovat následující rady, můžete šetřit energii při běžném vaření.

- Při ohřívání vody použijte jen potřebné množství.
- Je-li to možné, vždy zakrývejte nádoby pokličkami.
- Nádoby stavte přímo na střed varné zóny.
- Využijte zbytkové teplo k udržování teploty jídel nebo k jeho rozpuštění.

11.3 Informace o výrobku týkající se spotřeby energie a maximální doby do dosažení příslušného režimu nízké spotřeby energie

Spotřeba energie v režimu vypnuto	0.3 W
Maximální doba potřebná k tomu, aby zařízení automaticky dosáhlo příslušného režimu nízké spotřeby energie	2 min

12. POZNÁMKY K OCHRANĚ ŽIVOTNÍHO PROSTŘEDÍ

Recyklujte materiály označené symbolem . Obaly vyhodte do příslušných odpadních kontejnerů k recyklaci. Pomáhejte chránit životní prostředí a lidské zdraví a recyklovat elektrické a elektronické spotřebiče určené k

likvidaci. Spotřebiče označené příslušným symbolem  nelikvidujte spolu s domovním odpadem. Spotřebič odevzdejte v místním sběrném dvoře nebo kontaktujte místní úřad.

Tere tulemast AEG kasutajate hulka! Aitäh, et valisite meie seadme.



Jätkusuutlikkuse huvides vähendame paber kandjal materjalide osakaalu ja pakume kasutusjuhendeid veebis. Oma kasutusjuhendi leiate aadressilt aeg.com/manuals



Nõuandeid, brošüüre, tõrkeotsingu, remondi- ja hooldusteavet leiate aadressilt aeg.com/support

1. ⚠ OHUTUSINFO

Enne seadme paigaldamist ja kasutamist lugege kaasasolev juhend tähelepanelikult läbi. Tootja ei võta endale vastutust vigastuste või varalise kahju eest, mis on tingitud paigaldusnõuete eiramisest või väärust kasutusest. Hoidke kasutusjuhend kindlas kohas alles, et saaksite seda vajadusel vaadata.

1.1 Laste ja haavatavate inimeste turvalisus

- Vähemalt 8-aastased ja vanemad lapsed ning piiratud füüsiliste, sensorsete või vaimsete võimete või väheste kogemuste ja teadmistega isikud tohivad seda seadet kasutada järelevalve all või kui neid on õpetatud seadet ohutul viisil kasutama ja mõistma kaasnevaid ohte. Lapsed vanuses kuni 8 aastat ning raske või väga keerulise puudega isikud tuleks hoida seadmest eemal, kui neil ei saa pidevalt silma peal hoida.
- Jälgige, et lapsed ei mängiks seadmega.
- Hoidke pakendimaterjal lastele kättesaamatus kohas ja kõrvaldage see nõuetekohaselt.
- HOIATUS: Seade ja selle juurde kuuluvad osad lähevad kasutamise ajal kuumaks. Hoidke lapsed ning lemmikloomad töötavast ja jahtuvast seadmest eemal.
- Kui seadmepõl on olemas laste ohutusseade, tuleks see sisse lülitada.
- Lapsed ei tohi ilma järelevalveta seadet puhastada ega hooldustoiminguid läbi viia.

1.2 Üldine ohutus

- See seade on ette nähtud ainult toidu valmistamiseks.
- See seade on ettenähtud kasutamiseks kodumajapidamise siseruumides.
- Seda seadet võib kasutada kontorites, hotellide külalistetubades, hommikusöögiga külalistetubades, talumajapidamistes ja muudes sarnastes majutusruumides, kui selline kasutamine ei ületa (keskmist) kodumajapidamise kasutuskoormust.
- HOIATUS: Seade ja selle juurde kuuluvad osad lähevad kasutamise ajal kuumaks. Olge ettevaatlik, et te kütteelemente ei puutuks.
- HOIATUS: Kui kasutate toiduvalmistamisel kuuma rasva või õli ja jätate pliidi järelvalveta, võib see olla ohtlik ja põhjustada tulekahju.
- Suuts viitab ülekuumenemisele. Ärge kunagi kasutage toiduainetest põhjustatud tulekahju kustutamiseks vett. Lülitage seade välja ja katke leegid näiteks tuletõrjetekiga või kaanega.
- HOIATUS: Seadet ei tohi kasutada välise lülitusseadme kaudu (nt taimer) ega ühendada vooluvõrku, mis regulaarselt sisse ja välja lülitub.
- ETTEVAATUST: Toiduvalmistusprotsess. Lühiajalise toiduvalmistamise puhul ei tohi pliidi juurest lahkuda.
- HOIATUS: Tuleoht: Ärge hoidke keeduväljadel mingeid esemeid.
- Metallesemeid – nuge, kahvleid, lusikaid ega potikaasi ei tohiks pliidi pinnale panna, sest need võivad kuumeneda.
- Ärge kasutage seadet enne, kui see on köögimööblisse sisse ehitatud.
- Ärge kasutage seadme puhastamiseks veepihustit ega aurupuhastit.
- Pärast kasutamist lülitage nupu abil pliidi element välja; ärge jääge lootma üksnes keedunõu detektorile.
- HOIATUS: Kui pind on mõranenud, lülitage võimaliku elektrilöögi vältimiseks seade välja. Juhul, kui seade on

vooluvõrku ühendatud harukarbi abil, lülitage seade elektrivõrgust välja pealüliti kaudu. Mõlemal juhul võtke ühendust teeninduskeskusega.

- Kui toitejuhe on kahjustatud, laske see ohutuse tagamiseks asendada tootja esindajal, tema volitatud hooldekeskuses või kvalifitseeritud isikul.
- HOIATUS: Kasutage ainult selliseid pliidi kaitsevõresid, mis on seadme tootja poolt valmistatud või tootja poolt heaks kiidetud ja kasutusjuhendis loetletud, või seadmega kaasasolevaid pliidi kaitsevõresid. Ebasobiva kaitsevõre kasutamine võib kaasa tuua õnnetuse.

2. OHUTUSJUHISED

2.1 Paigaldamine

HOIATUS!

Seadet tohib paigaldada ainult kvalifitseeritud tehnik.

HOIATUS!

Kehavigastuse või seadme kahjustamise oht.

- Eemaldage kõik pakkematerjalid.
- Kahjustatud seadet ei tohi paigaldada ega kasutada.
- Järgige seadmega kaasasolevaid paigaldusjuhiseid.
- Tagage minimaalne kaugus muudest seadmetest ja mööbliesemetest.
- Kuna seade on raske, olge selle liigutamisel ettevaatlik. Kasutage töökindaid ja kinnisi jalanõusid.
- Tihendage kapi lõikepinnad hermeetikuga, et niiskus ei tekitaks pundumist.
- Kaitske seadme põhja auru ja niiskuse eest.
- Ärge paigaldage seadet ukse kõrvale ega akna alla. Vastasel korral võivad tulised anumad ukse või akna avamisel seadme pealt maha kukkuda.
- Kõigi seadmete põhjas on jahutusventilaator.
- Kui seade paigaldatakse sahtli kohale:

- Ärge hoidke seal väikseid esemeid või pabereid, mida õhupuhasti võib sisse imeda, sest see võib kahjustada jahutusventilaatorit või jahutussüsteemi.
 - Jälgige, et seadme põhja ja lahtris olevate asjade vahele jääks vähemalt 2 cm vaba ruumi.
- Eemaldage kõik seadme alla kappi paigaldatud eralduspaneelid.

2.2 Elektriühendus

HOIATUS!

Tulekahju- ja elektrilöögioht.

- Kõik elektriühendused peab tegema kvalifitseeritud elektrik.
- Seade peab olema maandatud .
- Enne iga toimingu alustamist veenduge, et seade on voluvõrgust lahutatud.
- Kontrollige, kas andmeplaadil olevad elektrilandmed vastavad teie kohaliku voluvõrgu näitajatele.
- Veenduge, et seade on õigesti paigaldatud. Lahtiste või valede toitekaablite või -pistikute kasutamisel (kui see on asjakohane) võib kontakt liigselt kuumeneda.
- Kasutage õiget elektrivõrgu kaablit.
- Ärge laske elektrivõrgu kaabli keerduda.
- Veenduge, et löögikaitse on paigaldatud.
- Paigaldage kaablile tõmbetõkise klamber.

- Veenduge, et toitekaabel või -pistik (kui see on asjakohane) ei puutu vastu kuumad seadete või toidunõusid, kui seadme pistikupessa ühendate.
- Ärge kasutage mitmikpistikuid ega pikenduskaableid.
- Vältige toitepistiku ja -kaabli kahjustamist (kui see on asjakohane). Kahjustatud toitekaabli vahetamiseks võtke ühendust volitatud teeninduskeskuse või elektrikuga.
- Isoleeritud ja isoleerimata osad peavad olema kinnitatud nii, et neid ei saaks ilma tööriistadeta eemaldada.
- Ühendage toitepistik seinakontakti alles pärast paigalduse lõpuleviimist. Veenduge, et pärast paigaldamist säilib juurdepääs toitepistikule.
- Kui seinakontakt logiseb, ärge pange sinna toitepistikut.
- Seadete vooluvõrgust eemaldades ärge tõmmake toitekaablist. Võtke alati kinni pistikust.
- Kasutage ainult õigeid isolatsiooniseadiseid: kaitselüliteid, kaitsmeid (keermega kaitsmed tuleb pesast eemaldada), maalekkevoolu kaitsmeid ja kontakteid.
- Seadme ühendus vooluvõrguga tuleb varustada mitmepooluselise isolatsiooniseadisega. Isolatsiooniseadise lahutatud kontaktide vahemik peab olema vähemalt 3 mm.

2.3 Kasutamine

HOIATUS!

Vigastuse, põletuse või elektrilöögioht!

- Ärge muutke seadme tehnilisi omadusi.
- Enne esimest kasutamist eemaldage kogu pakend, sildid ja kaitsekile (kui on olemas).
- Veenduge, et ventilatsioonivad pole kinni.
- Ärge jätke töötavat seadet järelevalveta.
- Pärast iga kasutuskorda lülitage keedualad „välja“.
- Ärge pange keeduväljadele söögiriisti ega kastrulikaant. Need võivad muutuda kuumaks.
- Ärge kasutage seadet märgade kätega ega veega kokku puutudes.

- Ärge kasutage seadet töö- ega hoiupinnana.
- Kui seadme pinda peaks tekkima mõra, tuleb seade kohe vooluvõrgust eemaldada. See hoiab ära elektrilöögi.
- Inimesed, kellel on südamestimulaator, peaksid töötavatest induktsiooniväljadest hoiduma vähemalt 30 cm kaugusele.
- Kui panete toitu kuumas õlis sisse, võib see pritsida.
- Ärge kasutage alumiiniumfooliumi ega muid materjale toiduvalmistuspinnal ja keedunõu vahel, välja arvatud juhul, kui selle seadme tootja on määranud teisiti.
- Kasutage ainult selle seadme jaoks tootja poolt ettenähtud lisatarvikuid.

HOIATUS!

Tulekahju ja plahvatusoht.

- Kuumutamisel võivad rasvad ja õlid eraldada süttivaid aineid. Kui kasutate toiduvalmistamiseks rasva või õli, vältige nende kokkupuudet leekide või kuumutatud esemetega.
- Väga kuumast õlist eralduvad aurud võivad põhjustada iseeneslikku süttimist.
- Toidujääke sisaldav kasutatud õli võib põhjustada tulekahju madalamal temperatuuril, kui esmakordselt kasutatav õli.
- Ärge pange tuleohtlikke või tuleohtliku ainega märgunud esemeid seadmesse, selle lähedusse ega peale.

HOIATUS!

Seadme kahjustamise oht.

- Ärge hoidke tuliseid nõusid juhtpaneelil.
- Ärge pange kuumas pannil katet pliidi klaaspinnale.
- Ärge laske nõul kuivaks keeda.
- Olge ettevaatlik ja ärge laske esemetel ega keedunõudel seadmele kukkuda. Pind võib kahjustuda.
- Ärge aktiveerige keeduväljasid tühjade keedunõudega ega ilma keedunõudeta.
- Valumalmist või kahjustatud põhjaga kööginõud võivad tekitada klaasile/ klaaskeraamikale kriimustusi. Tõstke alati esemed üles, kui peate neid pliidiplaadil liigutama.

2.4 Puhastus ja hooldus

- Puhastage seadet regulaarselt, et vältida pinnamaterjali kahjustumist.
- Lülitage seade välja ja laske sel enne puhastamist jahtuda.
- Puhastage seadet niiske pehme lapiga. Kasutage ainult neutraalseid pesuaineid. Ärge kasutage abrasiivseid tooteid, abrasiivseid puhastuslappe, lahusteid ega metallesemeid, kui pole märgitud teisiti.

2.5 Hooldus

- Seadme parandamiseks võtke ühendust volitatud teeninduskeskusega. Kasutage ainult originaalvaruosi.
- Teave selles seadmes olevate lampide ja eraldi müüdavate varulampide kohta: Need lambid taluvad ka koduste majapidamisseadmete äärmuslikumaid

tingimusi, näiteks temperatuuri, vibratsiooni, niiskust või on mõeldud edastama infot seadme tööoleku kohta. Need pole mõeldud kasutamiseks muudes rakendustes ega sobi ruumide valgustamiseks.

2.6 Kõrvaldamine

HOIATUS!

Vigastus- või lämbumisohu.

- Seadme nõuetekohase kõrvaldamise kohta saate täpsemaid juhiseid kohalikust omavalitsusest.
- Lahutage seade vooluvõrgust.
- Lõigake elektrijuhe seadme lähedalt läbi ja visake ära.

3. PAIGALDAMINE

HOIATUS!

Vt ohutust käsitlevaid peatükke.

3.1 Enne paigaldamist

Enne pliidi paigaldamist kirjutage üles järgmised andmesildil olevad andmed. Andmesilt asub seadme korpuse põhjal.

Seerianumber

3.2 Integreeritud pliigid

Integreeritud pliiti võib kasutada alles pärast seda, kui see on paigutatud sobivasse standardile vastavasse sisseehitatud mööblisse ja tööpinda.

3.3 Ühenduskaabel

- Pliit tarnitakse koos ühendusjuhtme.
- Kahjustatud võrgukaabli asendamisel kasutage kaablitüüpi: H05V2V2-F, mis talub temperatuuri 90 °C või kõrgemat. Ühel juhtmel peab olema minimaalne ristlõige vastavalt allolevale tabelile. Pöörduge lähimasse teeninduskeskusesse. Ühenduskaabli tohib välja vahetada ainult kvalifitseeritud elektrik.

HOIATUS!

Kõik vajalikud elektritööd peab tegema kvalifitseeritud elektrik.

ETTEVAATUST!

Ühendamine kontaktpistikute kaudu on keelatud.

ETTEVAATUST!

Ärge puurige ega jootke juhtmeotsi. See on keelatud.

ETTEVAATUST!

Ärge ühendage kaablit ilma kaabliotsa muhvita.

Ühefaasiline ühendus

1. Eemaldage kaabliotsa muhv mustalt, pruunilt ja siniselt juhtmelt.
2. Eemaldage osa isolatsiooni mustalt, pruunilt ja siniselt kaabliotsalt.
3. Ühendage mustade ja pruunide kaablite otsad.
4. Paigaldage igale jagatud juhtmeostale (vajalik on spetsiaalne tööriist) uus kaabliotsa muhv.
5. Ühendage kahe sinise kaabli otsad.

6. Paigaldage igale jagatud juhtmeostale (vajalik on spetsiaalne tööriist) uus kaabliotsa muhv.

Kahefaasiline ühendus

1. Eemaldage kaabliotsa muhv sinistelt juhtmetelt.
2. Eemaldage osa isolatsiooni sinistelt kaabliotstelt.

3. Ühendage kahe sinise kaabli otsad.

4. Paigaldage igale jagatud juhtmeostale (vajalik on spetsiaalne tööriist) uus kaabliotsa muhv.

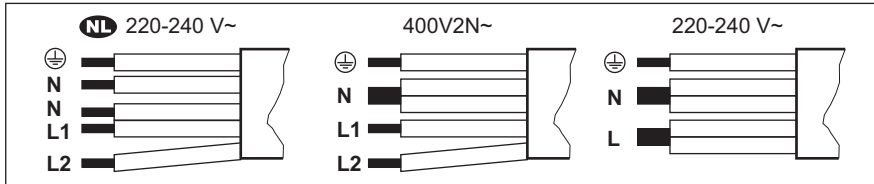

NL 220 - 240 V~	Kahefaasiline ühendus: 400 V2N~		Ühefaasiline ühendus: 220 - 240 V~	
5x1,5 mm ²	5x1,5 mm ² või 4x2,5 mm ²		5x1,5 mm ² või 3x4 mm ²	
Roheline - kollane		Roheline - kollane		Roheline - kollane
N Sinine ja sinine	N	Sinine ja sinine	N	Sinine ja sinine
L1 Must	L1	Must	L	Must ja pruun
L2 Pruun	L2	Pruun		

3.4 Monteerimine

Kui paigaldate pliidi õhupuhaсти alla, vaadake õhupuhaсти paigaldusjuhistest, milline peab olema seadmete vaheline minimaalne kaugus.

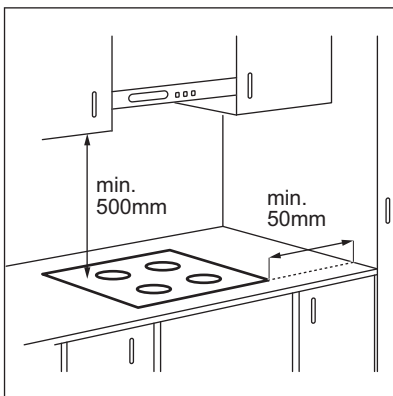

Kui seade paigaldatakse sahtli kohale, võivad seal olevad esemed toiduvalmistamise ajal pliidi ventilatsiooni tõttu soojaks minna.

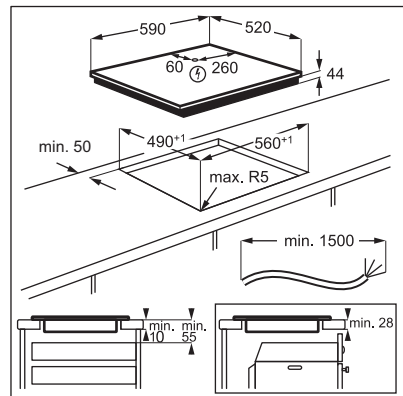

Leidke videoõpetus "Kuidas paigaldada AEG induktsioonpliiti – töölaua paigaldamine", tippides otsinguaknasse alloleval joonisel toodud täispika nime.



4. TOOTE KIRJELDUS

4.1 Keeduala paigutus

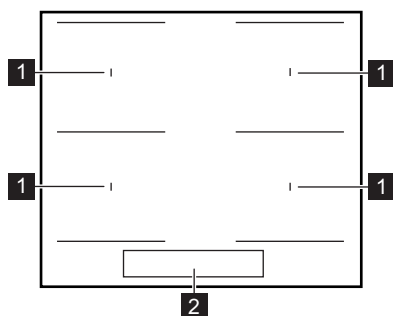

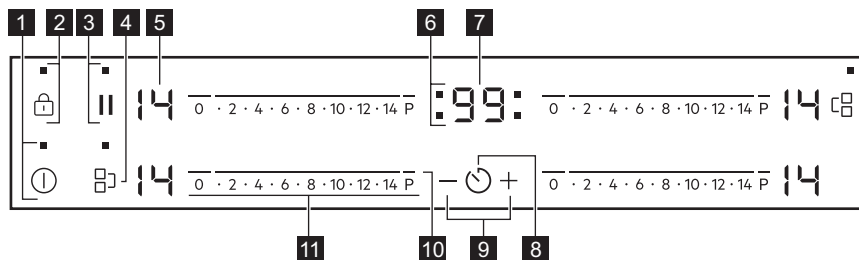

- 1 Induksioonkeeduväli
- 2 Juhtpaneel

4.2 Juhtpaneeli paigutus



Kasutage seadmega töötamiseks sensorvälju. Ekraanid, indikaatorid ja helid annavad teada, millised funktsioonid on sees.

Sensorväli	Funktsioon	Märkus
1 	Sees / Väljas	Pliidiplaadi sisse- ja väljalülitamiseks.
2 	Lukk / Lapselukk	Juhtpaneeli lukustamiseks/avamiseks.
3 	Paus	Funktsiooni sisse- ja väljalülitamiseks.

Sensorväli	Funktsioon	Märkus	
4		Bridge	Funktsiooni sisse- ja väljalülitamiseks.
5	-	Soojusastme näit	Soojusastme näitamiseks.
6	-	Keeduväljade taimerindikaatorid	Näitab, millise välja jaoks aeg on määratud.
7	-	Taimerinäidik	Aja näitamiseks minutites.
8		-	Keeduvälja valimiseks.
9	+ / -	-	Aja pikendamiseks või lühendamiseks.
10	P	PowerBoost	Funktsiooni sisselülitamiseks.
11	-	Juhtriba	Soojusastme määramiseks.

4.3 Soojusastme näit

Ekraan	Kirjeldus
	Keeduväli on välja lülitatud.
	Keeduväli on sisse lülitatud.
	Paus on sees.
	Automaatne kuumutamine on sees.
	PowerBoost on sees.
	Tegemist on rikkega.
	OptiHeat Control (3-astmeline jääkkuumuse indikaator): toiduvalmistamise jätkamine / soojashoidmine / jääkkuumus.
	Lukk / Lapselukk on sees.
	Sobimatu või liiga väike nõu, või ei ole keeduväljal üldse nõud.
	Automaatne väljalülitus on sees.

5. ENNE ESIMEST KASUTAMIST

HOIATUS!







Vt ohutust käsitlevaid peatükke.

5.1 Võimsuse piirang

Võimsuse piirang määratleb, pliidiplaadi poolt kasutatava koguvõimsuse majapidamise elektrikaitsmete võimsuse piirides.

Pliidiplaat on vaikumisi seatud võimalikult suurele võimsusastmele.

Võimsusastme vähendamiseks või suurendamiseks:

1. Lülitage pliit välja.
2. Vajutage ja hoidke nuppu  umbes 3 sekundit . Ekraan süttib ja kustub.
3. Vajutage ja hoidke nuppu  umbes 3 sekundit . Ilmub  või . Ilmub
4. Vajutage nuppu . Ilmub P72 .
5. Puudutage taimeril nuppu , et valida võimsusaste.

Võimsustasemed

Vt jaotist "Tehnilised andmed".

ETTEVAATUST!

Veenduge, et valitud võimsus vastab maja elektrikaitsele.

- P72 – 7 200 W
- P15 – 1 500 W
- P20 – 2 000 W
- P25 – 2 500 W
- P30 – 3 000 W
- P35 – 3 500 W
- P40 – 4 000 W
- P45 – 4 500 W
- P50 – 5 000 W
- P60 – 6 000 W

6. IGAPÄEVANE KASUTAMINE

HOIATUS!



Vt ohutust käsitlevaid peatükke.

6.1 Sisse- ja väljalülitamine

Pliidi sisse- või väljalülitamiseks puudutage 1 sekundi vältel .

6.2 Automaatne väljalülitus

Funktsioon seiskab pliidi automaatselt, kui:

- kõik keedualad on välja lülitatud,
- pärast pliidi käivitamist ei määrata soojusastet,
- kui juhtpaneelile on midagi maha läinud või asetatud (nõu, lapp vms) ja seda pole sealt 10 sekundi jooksul eemaldatud. Kõlab helisignaali ja pliit lülitub välja. Eemaldage objekt või puhastage juhtpaneel.
- Pliit läheb liiga kuumaks (nt nõu on kuivalt plaadil). Enne kui pliiti uuesti kasutama hakkate, laske keedualal maha jahtuda.
- kasutate sobimatut keedunõud. Sümbol  süttib ja 2 minuti pärast lülitub keeduväli automaatselt välja.
- te pole keeduala välja lülitanud või soojusastet muutnud. Mõne aja möödudes süttib  ja pliit lülitub välja.

Soojusastme ja pliidi väljalülitusaja vaheline seos:

Soojusaste	Pliit lülitub välja pärast
 , 1 - 3	6 tundi
4 - 7	5 tundi
8 - 9	4 tundi
10 - 14	1,5 tundi

6.3 Soojusaste

Soojusastme määramiseks või muutmiseks:

Puudutage juhtriba sobiva kuumusastme juures või liigutage juhtribal sõrme, kuni jõuate õige kuumusastmeni.

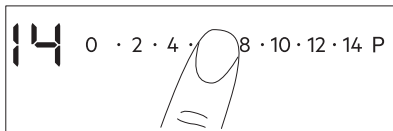

6.4 OptiHeat Control (3-astmeline jääkuumuse indikaator)

⚠ HOIATUS!

 Niikaua kui indikaator on sees, kaasneb põletusohht jääkuumuse tõttu.

Induktsioonkeeduväljad toodavad toiduvalmistamiseks vajalikku kuumust otse keedunõude põhjas. Klaaskeraamikat kuumutatakse kööginõude kuumusega.

Indikaatorid lülituvad sisse, kui keeduväli on kuum. Need näitavad kasutatavate keeduväljade jääkuumuse taset:

 - jätka valmistamist,

 - soojashoidmine,

 - jääkuumus.

Indikaatorid võivad sisse lülituda ka:

- külgnevatel keeduväljadel, isegi juhul, kui te neid parajasti ei kasuta,
- kui keedunõu pannakse külmale keeduväljale,
- kui pliit on deaktiveeritud, kuid keeduväli on endiselt kuum.

Indikaator kaob, kui keeduala on jahtunud.

6.5 Bridge





Funktsioon töötab siis, kui nõu katab kahe keeduvälja keskmisi osi.



See funktsioon ühendab kaks keeduvälja ja need töötavad ühe keeduväljana.

Määrake esmalt ühe keeduvälja kuumutusaste.

Funktsiooni aktiveerimiseks vasakpoolsele / parempoolsele

keeduväljale: puudutage  / .

Kuumutusastme seadistamiseks või muutmiseks puudutage vasak / parempoolset puuteregulaatorit.

Funktsiooni deaktiveerimiseks: puudutage  / . Kaks keeduvälja töötavad teineteisest sõltumatult.



6.6 Automaatne kuumutamine

Kasutage seda funktsiooni soovitud kuumusastme kiiremaks saavutamiseks. Kui see funktsioon on sees, töötab keeduväli kõigepealt kõrgeimal kuumusastmel, jätkates seejärel tööd soovitud kuumusastmel.



Funktsiooni aktiveerimiseks peab keeduväli olema külm.

Keeduala funktsiooni aktiveerimiseks:

puudutage **P** (süttib ). Puudutage kohe soovitud soojusastet. 3 sekundi pärast süttib .

välja lülitamiseks: muutke kuumusastet.

6.7 PowerBoost

See funktsioon võimaldab induktsiooniga keedualadel rohkem võimsust kasutada. Funktsiooni saab induktsioonkeeduala jaoks sisse lülitada ainult piiratud ajaks. Pärast seda lülitub induktsioonkeeduala automaatselt tagasi kõrgeimale soojusastmele.



Vt jaotist "Tehnilised andmed".

Keeduala jaoks funktsiooni

sisselülitamiseks: puudutage **P**.  süttib.

Funktsiooni väljalülitamiseks: muutke soojusastet.

6.8 Taimer

• Pöördloendur

Seda funktsiooni võite kasutada ühe küpsetusessiooni pikkuse valimiseks.

Kõigepealt valige keeduvälja soojusaste, seejärel funktsioon.

Keeduvälja valimine: puudutage järjest , kuni ilmub keeduvälja indikaator.

Funktsiooni sisselülitamiseks: puudutage taimeri nuppu , et valida aeg (00-99 minutit). Kui keeduvälja indikaator hakkab vilkuma, toimub aja pöördloendus.

Järelejäänud aja kontrollimiseks:

puudutage  keeduvälja valimiseks. Keeduvälja indikaator hakkab vilkuma. Ekraanil kuvatakse järelejäänud aeg.

Aja muutmiseks: puudutage  keeduvälja valimiseks. Puudutage $+$ või $-$.

Funktsiooni väljalülitamiseks: puudutage  keeduvälja valimiseks ja siis puudutage $-$. Järelejäänud aega loetakse tagurpidi kuni näiduni **00**. Keeduvälja indikaator kustub.





Kui aeg saab täis, vilgub **00** ja kostab helisignaali. Keeduvälja lülitub välja.

Heli peatamine: puudutage .

• CountUp Timer

Selle funktsiooni abil saate määrata, kui kaua keeduvälja töötab.

Keeduvälja valimine: puudutage järjest , kuni ilmub keeduvälja indikaator.

Funktsiooni sisselülitamiseks: puudutage taimeril $-$. Ilmub . Kui keeduvälja indikaator hakkab vilkuma, toimub aja loendus. Ekraanil vaheldub  ja loendatud aeg (minutites).

Et vaadata, kui kaua keeduvälja töötab:

puudutage  keeduvälja valimiseks. Keeduvälja indikaator hakkab vilkuma. Ekraanil kuvatakse aeg, kui kaua keeduvälja töötab.

Funktsiooni väljalülitamiseks: puudutage  ja seejärel $+$ või $-$. Keeduvälja indikaator kustub.

• Minutilugeja

Seda funktsiooni saate kasutada, kui pliit on sisse lülitatud, kuid keeduväljad ei tööta.

Soojusastme ekraanil kuvatakse .

Funktsiooni sisselülitamiseks: puudutage taimeril  ja siis puudutage $+$ või $-$, et valida aeg. Kui aeg saab täis, kostab helisignaali ja **00** vilgub.

Heli peatamine: puudutage .



See funktsioon ei mõjuta keeduväljade tööd.

6.9 Paus

See funktsioon seab kõik töötavad keeduväljade madalaimale kuumusastmele.

Kui funktsioon töötab, on juhtpaneelil kõik muud sümbolid lukustatud.

Funktsioon ei peata taimerifunktsioone.

1. Funktsiooni sisselülitamiseks: vajutage nuppu .

 lülitub sisse. Kuumusaste on langetatakse väärtusele 1.

2. Funktsiooni deaktiveerimiseks:

vajutage .



Ilmub eelmine kuumusaste

6.10 Lukk

Keeduväljade kasutamise ajal saate juhtpaneeli lukustada. See hoiab ära soojusastme kogemata muutmise.

Valige kõigepealt soojusaste.

Funktsiooni sisselülitamiseks: puudutage

  süttib 4 sekundiks. Taimer jääb sisselülitatuks.

Funktsiooni väljalülitamiseks: puudutage

. Süttib viimati kasutatud soojusaste.





Pliidi väljalülitamisel lülitub välja ka see funktsioon.

6.11 Lapselukk

See funktsioon hoiab ära pliidiplaadi juhusliku sisselülitamise.

Funktsiooni sisselülitamiseks: käivitage

pliit  abil. Ärge valige soojusastet.

Puudutage  4 sekundit.  süttib. Lülitage pliit välja  abil.

Funktsiooni väljalülitamiseks: käivitage pliit

 abil. Ärge valige soojusastet. Puudutage

4 sekundit. süttib. Lülitage pliit välja abil.

Funktsiooni ignoreerimiseks ühe toiduvalmistamise ajaks: lülitage pliit sisse abil. süttib. Puudutage 4 sekundi vältel. **Valige soojusaste 10 sekundi jooksul.** Pliiti saab nüüd kasutada. Kui lülitate pliidi välja abil, on funktsioon jälle sees.

6.12 OffSound Control (helide sisse- ja väljalülitamine)

Lülitage pliit välja. Puudutage 3 sekundi vältel. Ekraan süttib ja kustub. Puudutage 3 sekundit . Süttib või . Puudutage taimeril , et valida üks järgnevatest:

- – helid on väljas
- – helid on sees

Valiku kinnitamiseks oodake, kuni pliit automaatselt välja lülitub.

Kui funktsioon on seatud valikule , kuulete helisid ainult järgmistel juhtudel:

- puudutades
- Minutilugeja jõuab lõpule
- Pöördloendur jõuab lõpule
- kui juhtpaneelile midagi asetatakse.

6.13 Toitehaldus

Kui mitu ala on aktiivsed ja tarbitav võimsus ületab toitepinge piirväärtuse, jagab see funktsioon saadava võimsuse kõigi keedualade vahel (mis on ühendatud sama faasiga). Pliit reguleerib kuumusastmeid, et kaitsta kodupaigaldiste kaitsmeid.

- Keedualad rühmitatakse vastavalt nende asukohale ja pliidi faaside arvule. Iga faasi maksimaalne elektrikoormus on (3700 W). Kui pliit saavutab maksimaalse saadava võimsustaseme ühel faasil, vähendatakse automaatselt keeduala võimsust.
- Viimati valitud keeduala kuumusaste on alati esmane prioriteet. Järelejäädud võimsus jagatakse eelnevalt aktiveeritud keedualade vahel valimisele vastupidises järjekorras.
- Ekraanil olev soojusastme näit lülitub ümber algselt valitud soojusastme ja vähendatud soojusastme vahel.
- Oodake, kuni ekraani vilkumine lakkab või vähendage viimati valitud keeduala kuumusastet. Keedualad jätkavad töötamist väiksema kuumusastmega. Vajaduse korral muutke keedualade kuumusastet käsitsi.

Vt illustratsiooni võimalikest kombinatsioonidest, mille korral saab võimust jagada erinevate keedualade vahel.

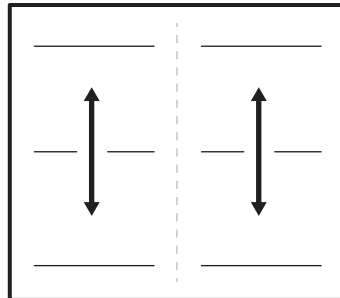

7. VIHJEID JA NÄPUNÄITEID

HOIATUS!

Vt ohutust käsitlevaid peatükke.

7.1 Keedunõud



Induktsiooniladel tekitab tugev elektromagnetväli kööginõus kuumuse väga kiiresti.

Kasutage induktsiooniladega sobivaid nõusid.

- Ülekuumenemise vältimiseks ja keeduväljade töö parandamiseks peavad kööginõud olema võimalikult paksud ja lamedapõhjalised.
- Enne kööginõu asetamist pliidile kontrollige, kas selle põhi on kuiv ja puhas.
- Olge alati ettevaatlik, et te ei libistaks ega hõõruks kööginõusid klaasi servade ja nurkade vastu kuna see võib klaasi pinda purustada või kahjustada.

Keedunõu materjal

- **sobiv:** malm, teras, emailitud teras, roostevaba teras, mitmekihilise põhjaga (vastava tootjapoolse tähistusega).
- **mittesobiv:** alumiinium, vask, messing, klaas, keraamika, portselan.

Keedunõud võib induktsioonpliidiplaadil kasutada, kui:

- vesi hakkab keeduvälja kõrgeima soojusastme valimisel väga kiirelt keema.
- magnet tõmbub keedunõu põhjale.

Keedunõu mõõtmed

- Induktsioonkeedualad kohanduvad automaatselt nõu põhja suurusega. Sobivaid kööginõu mõõtmeid vt jaotisest „Tehnilised andmed“ > „Keeduväljade tehnilised näitajad“. Pange nõu valitud keeduvälja keskele.
- Keeduvälja tõhusus sõltub kööginõu läbimõõdust. Optimaalseks soojusülekandeks kasutage keedunõusid, mille põhja läbimõõt on sarnane keeduvälja suurusega (st keedunõu maksimaalse läbimõõdu väärtusega jaotises "Tehnilised andmed" > "Keeduvälja spetsifikatsioon").
 - Keeduväljast väiksema läbimõõduga kööginõud saavad ainult osa keeduvälja genereeritud võimsusest, mille tulemusena on kuumenemine aeglasem.
 - Nii ohutuse kui ka optimaalsete toiduvalmistamistulemuste huvides ärge kasutage keedunõusid, mis on suuremad jaotises "Keedualade spetsifikatsioon" nimetatutest. Vältige toiduvalmistamise ajal keedunõude hoidmist juhtpaneeli läheduses. See

võib mõjutada juhtpaneeli funktsioneerimist või võib juhuslikult aktiveerida pliidiplaadi funktsioonid.



Vt jaotist "Tehnilised andmed".

7.2 Mõõda töötamise ajal



Need helid on normaalsed ega ole märgiks pliidi rikkest. Kööginõuga seotud helid sõltuvad kööginõu materjalist ja kasutatavast võimsustasemest.

Kööginõuga seotud helid:

- praksumised: kööginõud on valmistatud erinevatest materjalidest (mitmekihiline konstruktsioon).
- vilinad: kasutate suure võimsusega keeduvälja ja kööginõud on valmistatud erinevatest materjalidest (mitmekihiline konstruktsioon).
- pirin: kasutate suurt võimsust.

Pliidiga seotud helid:

- klõpsud: toimuvad elektrilised lülitused.
- susisemine, sumin: ventilaator töötab.
- rütmiline heli: kööginõu on tuvastatud.

7.3 Öko Timer (Öko taimer)

Energia säästmiseks lülitub keeduala kütteseade välja enne, kui taimer kostub. Tööaja erinevus sõltub kuumuse tasemest ja küpsetusperioodi pikkusest.

7.4 Lihtsustatud toiduvalmistamise juhend

Soojusastmete ja keeduvälja tarbitava energia vahel ei ole otsest seost. Soojusastet suurendades ei suurene energiatarve proportsionaalselt. See tähendab, et keskmise soojusastmega keeduvälja kasutab vähem kui poolt oma võimsusest.



Tabelis olevad andmed on üksnes suunavad.

Kuumusastme	Kasutage järgmiseks:	Aeg (min.)	Näpunäited
☐ - 1	Toidu soojashoidmiseks.	vastavalt vajadusele	Pange nõule alati kaas peale.
1 - 3	Hollandi kaste; sulatamine: või, šokolaad, želatiin.	5 - 25	Segage aeg-ajalt.
2 - 3	Tahkemaks muutmine: kohevad omletid, küpsetatud munad.	10 - 40	Küpsetage kaanega.
3 - 5	Riisi ja piimatoitude keetmine vaikselt, valmistoidu soojendamine.	25 - 50	Vedeliku kogus peab olema riisi kogusest vähemalt kaks korda suurem, piimatoite tuleb poole valmistamise järel segada.
5 - 7	Hautage köögivilju, kala, liha.	20 - 45	Lisage paar supilusikatäit vett. Kontrollige protsessi ajal vee kogust.
7 - 9	Aurutage kartuleid ja muid köögivilju.	20 - 60	Katke poti põhi 1–2 cm veega. Kontrollige protsessi ajal veetaset. Hoidke potil kaas peal.
7 - 9	Suurema koguse toidu, hautiste ja supide valmistamine.	60 - 150	Kuni 3 l vedelikku koos koostisosadega.
9 - 12	Kerge praadimine: eskalopid, vasikalihast cordon bleu, kotleid, karbonaad, vorstid, maks, keedutainas, munad, pannkoogid, sõõrikud.	vastavalt vajadusele	Vajadusel keerake ümber.
12 - 13	Tugev praadimine, kartulipannkoogid, seljatükid, steigid.	5 - 15	Vajadusel keerake ümber.
14	Keetke vesi, keetke pasta, pruunistage liha (guljašš, hautatud liha, frittige friikartulid).		
P	Keetke suures koguses vett. PowerBoost on sisse lülitatud.		

8. PUHASTUS JA HOOLDUS

HOIATUS!

Vt ohutust käsitlevaid peatükke.

8.1 Üldteave

- Puhastage pliiti iga kord pärast kasutamist.
- Kasutage alati puhta põhjaga nõusid.
- Kriimustused või tumedad plekid pinnal ei mõjuta kuidagi pliidi tööd.
- Kasutage pliidi pinna jaoks sobivat puhastusvahendit.
- Kasutage alati klaaspinnaga pliitide jaoks soovitatud kaabitsat. Kasutage kaabitsat ainult lisavahendina klaasi puhastamiseks pärast tavapärasest puhastusprotseduuri.

HOIATUS!

Ärge kasutage klaaspinna puhastamiseks nuge ega muid teravaid metalltööriistu.

8.2 Pliidi puhastamine

- **Eemaldage kohe:** sulanud plast, plastkile, sool, suhkur ja suhkrut sisaldavad toiduained, vastasel korral võib kinnikõrbenud mustus pliiti kahjustada. Püüdke vältida toidu pinnale kõrbemist. Asetage spetsiaalne kaabits õige nurga all klaaspinnale ja liigutage selle tera pliidi pinnal.
- **Eemaldage, kui pliit on piisavalt jahtunud:** katlakiviringid, veeringid,

rasvapekid, metalse läikega plekid. Puhastage pliiti niiske lapi ja mitteabrasiivse pesuvahendiga. Pärast puhastamist pühkige pliit pehme lapiga kuivaks.

- **Metalse läikega pleki eemaldamine:** kasutage vee ja äädika lahust ja puhastage selles niisutatud lapiga pliidi pinda.





9. VEAOTSING

HOIATUS!

Vt ohutust käsitlevaid peatükke.

9.1 Mida teha, kui...

Probleem	Võimalik põhjus	Kõrvaldamise abinõu
Pliidiplaat ei saa käivitada või kasutada.	Pliidiplaat ei ole elektrivõrku ühendatud või ühendus ei ole korralik.	Kontrollige, kas pliidiplaat on õigesti elektrivõrku ühendatud.
	Kaitse on vallandunud.	Veenduge, et tõrke põhjuseks on kaitse. Kui kaitse korduvalt uuesti vallandub, võtke ühendust elektrikuga.
	Te ei vali 10 sekundi jooksul soojusastet.	Käivitage pliidiplaat uuesti ja seadke soojusaste vähemalt 10 sekundi jooksul.
	Puudutasite samaaegselt 2 või enamat puuteala.	Puudutage ainult ühte puuteala.
	Paus on sees.	Vt jaotist "Paus".
	Juhtpaneelil on vesi või rasvapekid.	Puhastage juhtpaneel.
Võite kuulda pidevat helisignaali.	Elektriühendus ei ole nõuetekohane.	Eemaldage pliidiplaat vooluvõrgust. Laske kvalifitseeritud elektrikul ühendused üle kontrollida.
Kostab helisignaali ja pliidiplaat lülitub välja. Pliidiplaadi välja lülitumisel kostab helisignaali.	Olete asetanud midagi ühele või enamale andurialale.	Eemaldage andurialadelt mistahes esemed.
Pliidiplaat lülitub välja.	Olete asetanud midagi andurialale  .	Eemaldage andurialalt mistahes esemed.
Jääkuumuse indikaator ei lülitu sisse.	Ala ei ole kuum, sest see töötas vaid lühikest aega või andur on kahjustunud.	Kui ala kuumutamiseks kulub liiga palju aega, siis pöörduge volitatud teeninduskeskusesse.
Automaatne kuumutamine ei tööta.	Valitud on kõrgeim soojusaste.	Kõrgeimal soojusastmel on sama võimsus kui funktsioonil.
	Ala on kuum.	Laske alal piisavalt maha jahtuda.
Soojusaste lülitub ühelt astmelt teisele.	Toitehaldus on sees.	Vt jaotist "Igapäevane kasutamine".

Probleem	Võimalik põhjus	Kõrvaldamise abinõu
Kui puudutate paneeli anduralsid, puudub heli.	Helid on välja lülitatud.	Lülitage heli sisse. Vt jaotist "Igapäevane kasutamine".
 hakkab tööle.	Lapselukk või Lukk on sees.	Vt jaotist "Igapäevane kasutamine".
 hakkab tööle.	Alal ei ole ühtegi keedunõud.	Asetage alale kööginõu.
	Kasutate ebasobivat nõud.	Kasutage ainult induktsoonpliidile sobivaid nõusid. Vt jaotist "Vihjeid ja näpunäiteid".
	Nõu põhja läbimõõt on liiga väike.	Kasutage sobivate mõõtudega keedunõusid. Vt jaotist "Tehnilised andmed".
Kuumutamine võtab kaua aega.	Kööginõu on liiga väike ja kasutab keeduvälja saadaolevat võimsust ainult osaliselt.	Optimaalseks soojusülekaneks kasutage keedunõusid, mille põhja läbimõõt on sarnane keeduvälja suurusega (st keedunõu maksimaalse läbimõõdu väärtusega jaotises "Tehnilised andmed" > "Keeduvälja spetsifikatsioon").
 ja number lülitub sisse.	Pliidiplaadil on tõrge.	Lülitage pliidiplaat välja ja käivitage uuesti 30 sekundi möödudes. Kui  süttib uuesti, eemaldage pliit vooluvõrgust. Lülitage pliidiplaat vooluvõrku tagasi 30 sekundi pärast. Kui probleem püsib, pöörduge volitatud teeninduskeskusesse.

9.2 Kui te ei leia lahendust ...

Kui te ei suuda probleemile ise lahendust leida, siis võtke ühendust edasimüüja või teeninduskeskusega. Esitage andmed andmesildilt. Esitage ka kolmetäheline klaaskeraamika kood (see asub klaaspinna

nurgas) ja ilmuv veateade. Veenduge, et kasutasite pliidiplaati õigesti. Vastasel juhul on hooldustehniku või edasimüüja poolt teostatav hooldus tasuline ka garantiiaja jooksul. Teavet garantiiperioodi ja volitatud hoolduskeskuste kohta leiate garantiivihikust.

10. TEHNILISED ANDMED

10.1 Andmesilt

Mudel: TO64IM00FB:
Tüüp 61 B4A 04 AA
Induktsioon 7.2 kW
Seerianr
AEG

Tootekood (PNC) 949 598 453 00
220 - 240 V / 400 V 2N, 50 Hz
Valmistatud: Saksamaa
7.2 kW

10.2 Keeduväljade tehnilised näitajad

Keeduväli	Nimivõimsus (mx soojusaste) [W]	PowerBoost [W]	PowerBoost maksimumkeskus [min]	Kööginõu läbimõõt [mm]
Vasak eesmine	2300	3200	10	125 - 210
Vasak tagumine	2300	3200	10	125 - 210
Parem eesmine	2300	3200	10	125 - 210
Parem tagumine	2300	3200	10	125 - 210

Keeduväljade võimsus võib tabelis toodud andmetest veidi erineda. See muutub olenevalt keedunõude matrejalist ja mõõtmetest.

Optimaalse soojusülekande tagamiseks kasutage kööginõusid, mille põhja läbimõõt

on sarnane keeduvälja suurusega (st max kööginõu läbimõõdu väärtusega tabelis). Ärge kasutage kööginõusid, mille läbimõõt on suurem keeduvälja läbimõõdust.

11. ENERGIATÕHUSUS

11.1 Tooteteave vastavalt ELi ökodisaini määrustele

Mudeli tunnus	TO64IM00FB	
Pliidi tüüp	Sisseehitatud pliit	
Toidukuumtöötlemisalade arv	2	
Kuumutustehnoloogia	Induktsioon	
Toidukuumtöötlemisala pikkus (P) ja laius (L)	Vasakpoolne	P 39.2 cm L 21.8 cm
Toidukuumtöötlemisala pikkus (P) ja laius (L)	Parempoolne	P 39.2 cm L 21.8 cm
Toidukuumtöötlemisala energiatarbimine (EC electric cooking)	Vasakpoolne	183.9 Wh/kg
Toidukuumtöötlemisala energiatarbimine (EC electric cooking)	Parempoolne	183.9 Wh/kg
Pliidi energiatarbimine (EC electric hob)	183.9 Wh/kg	

IEC / EN 60350-2 – Kodumajapidamises kasutatavad elektrilised toiduvalmistusseadmed – 2. osa: Pliidiplaadid – Toimivuse mõõtemeetodid.

Toidukuumtöötlemisala puudutavad energianäidud on märgitud vastavate toidukuumtöötlemisvõõndite tähistega.

11.2 Energiasäästlik

Alljärgnevate soovitude järgimisel saate igapäevase toiduvalmistamise ajal energiat säästa.

- Kui kuumutate vett, kasutage ainult vajalikku kogust.
- Võimalusel pange nõule alati kaas peale.
- Pange nõu otse keeduala keskele.

- Toidu soojashoidmiseks või sulatamiseks kasutage jääkkuumust.

11.3 Tooteteave energiatarbimise ja kohaldatava vähese energiatarbega režiimini jõudmiseks kuluva maksimaalse aja kohta

Väljalülitatud režiimis tarbitav võimsus	0.3 W
Maksimaalne aeg, mis kulub seadmel automaatselt kohaldatavale väikese energia- tarbega režiimini jõudmiseks	2 min

12. JÄÄTMEKÄITLUS

Sümboliga  tähistatud materjalid võib ringlusse suunata. Selleks viige pakendid vastavatesse konteineritesse. Aidake hoida keskkonda ja inimeste tervist ja suunake elektri- ja elektroonilised jäätmed ringlusse.

Ärge visake sümboliga  tähistatud

seadmeid muude majapidamisjäätmete hulka. Viige seade kohalikku ringluspunkti või pöörduge abi saamiseks kohalikku omavalitsusse.

Üdvözljük az AEG honlapján! Köszönjük, hogy a mi készülékünket választotta.



A fenntarthatóság iránti törekvésünk jegyében csökkentjük a papíralapú nyomtatványok mennyiségét, és teljes használati útmutatókat teszünk elérhetővé az interneten. Az Ön teljes használati útmutatója itt érhető el: aeg.com/manuals



Használattal kapcsolatos tanácsokat, prospektusokat, hibaelhárítási-, szerviz- és javítási információkat itt kérhet: aeg.com/support

1. ⚠ BIZTONSÁGI INFORMÁCIÓK

Az üzembe helyezés és használat előtt gondosan olvassa el a mellékelt útmutatót. A gyártó nem vállal felelősséget a helytelen beszerelés vagy használat miatt keletkezett sérülésekért és károkért. Tartsa biztonságos és elérhető helyen az útmutatót, hogy szükség esetén mindig a rendelkezésére álljon.

1.1 Gyermekek és kiszolgáltatót személyek biztonsága

- Ezt a készüléket 8 év feletti gyermekek, csökkent fizikai, érzékelési vagy szellemi képességekkel rendelkező felnőttek, illetve megfelelő tudással vagy gyakorlattal nem rendelkező személyek csak felügyelet mellett, vagy abban az esetben használhatják, ha megfelelő oktatást kaptak a készülék biztonságos használatára, és megértik az esetleges veszélyeket. A 8 évesnél fiatalabb gyermekek, illetve a súlyos, komplex fogyatékkal élő személyek állandó felügyelet nélkül nem tartózkodhatnak a készülék közelében.
- Gondoskodjon a gyermekek felügyeletéről, hogy ne játsszanak a készülékkel.
- Minden csomagolóanyagot tartson távol a gyermekektől, és megfelelően ártalmatlanítsa.
- FIGYELEM: Használat közben a készülék és hozzáférhető részei nagyon felforrósodhatnak. A gyermekeket és kedvenc háziállatokat tartsa távol a készüléktől működés közben, és működés után, lehűléskor.

- Ha rendelkezik gyermekbiztonsági zárral a készülék, akkor azt be kell kapcsolni.
- Gyermek felügyelet nélkül nem végezhetnek tisztítási vagy karbantartási tevékenységet a készüléken.

1.2 Általános biztonság

- A készülék kizárólag ételkészítési célra szolgál.
- Ezt a készüléket háztartási célú, beltérben történő használatra tervezték.
- Ez a készülék használható irodákban, szállodai vendégszobákban, panziókban, vendégházakban és más hasonló szálláshelyeken, ahol a használat nem haladja meg a háztartási használat (átlagos) szintjét.
- FIGYELEM: Használat közben a készülék és hozzáférhető részei nagyon felforrósodhatnak. Legyen óvatos, hogy ne érjen a fűtőelemekhez.
- FIGYELEM: Főzőlapon történő főzéskor az olaj vagy zsír felügyelet nélkül hagyása veszélyes lehet, és tűz keletkezhet.
- A füst a túlmelegedés jele. A főzéskor keletkezett tüzet soha ne vízzel oltsa el. Kapcsolja ki a készüléket, és fedje le a lángokat pl. egy tűzálló takaróval vagy fedővel.
- FIGYELEM: A készüléket tilos külső kapcsolóeszközzel, például időzítővel ellátni, vagy olyan áramkörre kötni, amelyet rendszeresen be- és kikapcsolnak.
- VIGYÁZAT: A főzési folyamatot felügyelni kell Rövid időtartamú főzéskor a készüléket tartsa folyamatosan felügyelet alatt.
- FIGYELEM: Tűzveszély: Ne tároljon semmit a főzőfelületeken.
- Soha ne tegyen a főzőlap felületére fémtárgyakat, mint pl. kések, kanalak, fedők, mivel azok felforrósodhatnak.
- A bútorba való beépítés előtt ne használja a készüléket.
- A készülék tisztításához ne használjon vízsugarat vagy gőztisztítót.

- Használat után saját gombjával kapcsolja ki a főzőlap adott elemét, és ne hagyatkozzon az edényérzékelésre.
- FIGYELEM: Ha a felület megrepedt, kapcsolja ki a készüléket, nehogy áramütés érjen valakit. Amennyiben a készülék kötésdobozon keresztül közvetlenül csatlakozik az elektromos hálózathoz, vegye ki a biztosítékot a készülék elektromos hálózatról történő leválasztásához. Egyéb esetben forduljon a márkaszervizhez.
- Ha a hálózati kábel megsérül, azt a gyártónak vagy a hivatalos márkaszerviznek, illetve más hasonlóan képzett személynek kell kicserélnie az elektromos veszélyhelyzet elkerülésének érdekében.
- FIGYELEM: Kizárólag a főzőlap gyártója által tervezett vagy a főzőlap gyártója által a használati útmutatóban javasolt, illetve a készülékhez mellékelte főzőlapvédő elemet használjon. A nem megfelelő védőelemek használata balesetet okozhat.

2. BIZTONSÁGI UTASÍTÁSOK

2.1 Üzembe helyezés

FIGYELMEZTETÉS!

A készüléket csak képezített személy helyezheti üzembe.

FIGYELMEZTETÉS!

Személyi sérülés vagy a készülék károsodásának veszélye áll fenn!

- Távolítsa el az összes csomagolóanyagot.
- Ne helyezzen üzembe, és ne is használjon sérült készüléket.
- Tartsa be a készülékhez mellékelte üzembe helyezési útmutatóban foglaltakat.
- Tartsa meg a minimális távolságot a többi készüléktől és egységtől.
- A készülék nehéz, ezért legyen körültekintő a mozgatásakor. Mindig használjon munkavédelmi kesztyűt és zárt lábbelit.
- A szekrény vágott felületeit megfelelő tömítőanyaggal védje a nedvesség okozta felpúposodás ellen.
- Védje a készülék alját a gőztől és nedvességtől.
- Ne telepítse a készüléket ajtó mellé vagy ablak alá. Ezzel elkerülhető, hogy az ajtó vagy ablak kinyitásával leverje a forró főzőedényt a készülékről.
- Mindegyik készülék alján hűtőventilátorok találhatók.
- Ha a készüléket fiók fölött helyezi üzembe:
 - Ne tároljon semmi olyan kisméretű tárgyat vagy papírlapot, melyet a ventilátorok beszívhatnak, mivel az megsértheti a hűtőventilátorokat, vagy megrongálhatja a hűtőrendszert.
 - A készülék alja és a fiókban tárolt tárgyak között hagyjon legalább 2 cm távolságot.
- A készülék alatti szekrényből minden elválasztó lapot távolítsa el.

2.2 Elektromos csatlakozás

FIGYELMEZTETÉS!

Tűz- és áramütésveszély.

- Minden elektromos csatlakoztatást szakképzett villanyszerelőnek kell elvégeznie a.
- A készüléket földelni kell,.
- Bármilyen beavatkozás előtt a készüléket válassza le az elektromos hálózatról.
- Ellenőrizze, hogy az adattáblán szereplő adatok megfelelnek-e a helyi elektromos hálózat paramétereinek.
- Ellenőrizze, hogy megfelelően van-e üzembe helyezve a készülék. A hálózati vezeték dugója (ha van) és a konnektor közötti gyenge vagy rossz érintkezés miatt a csatlakozás túlságosan felforrósodhat
- Használjon megfelelő típusú hálózati kábelt.
- Ügyeljen arra, hogy a hálózati kábel ne gubancolódjon össze.
- Ellenőrizze, hogy az érintésvédelem ki van-e építve.
- Használjon feszültségmentesítő bilincset a kábel rögzítéséhez.
- Ügyeljen arra, hogy a hálózati kábel vagy dugasza (ha van) ne érjen a forró készülékhez vagy főzőedényekhez, amikor a készüléket a csatlakozóaljzathoz csatlakoztatja.
- Ne használjon hálózati elosztókat és hosszabbító kábeleket.
- Ügyeljen arra, hogy ne okozzon sérülést a hálózati csatlakozódugón (ha van) és a hálózati kábelen. Ha a hálózati kábel cseréire szorul, forduljon a márkaszervizhez vagy egy villanyszerelőhöz.
- A feszültség alatt álló és szigetelt alkatrészek érintésvédelmi részeit úgy kell rögzíteni, hogy szerszám nélkül ne lehessen eltávolítani azokat.
- Csak az üzembe helyezés befejezése után csatlakoztassa a hálózati csatlakozódugót a hálózati csatlakozóaljzatba. Ügyeljen arra, hogy a hálózati dugasz üzembe helyezés után is könnyen elérhető legyen.
- Amennyiben a hálózati konnektor rögzítése laza, ne csatlakoztassa a csatlakozódugót hozzá.

- A készülék csatlakozásának bontására, soha ne a hálózati kábelnél fogva húzza ki a csatlakozódugót. A kábelt mindig a csatlakozódugónál fogva húzza ki.
- Kizárólag megfelelő szigetelőberendezést alkalmazzon: hálózati túlterhelésvédő megszakítót, biztosítékot (a tokból eltávolított csavaros típusú biztosítékot), földzárlatkioldót és védőrelét.
- Az elektromos készüléket szigetelőberendezéssel kell ellátni, amely lehetővé teszi, hogy minden fázison leválassza a készüléket az elektromos hálózatról. A szigetelőberendezésnek legalább 3 mm-es érintkezőtávolsággal kell rendelkeznie.

2.3 Használat

FIGYELMEZTETÉS!

Sérülés-, égés- és áramütésveszély.

- Ne változtassa meg a készülék műszaki jellemzőit.
- Az első használat előtt távolítsa el az összes csomagolóanyagot, tájékoztató címkét és védőfóliát (ha van ilyen).
- Ügyeljen arra, hogy a szellőzőnyílásokat ne zárja el semmi.
- Működés közben ne hagyja felügyelet nélkül a készüléket.
- Minden használat után kapcsolja ki a főzőzónát.
- Soha ne tegyen a főzőzónákra evőeszközöket vagy fedőket. Ezek felforrósodhatnak.
- Ne működtesse a készüléket nedves kézzel, vagy amikor az vízzel érintkezik.
- Ne használja a készüléket munka- vagy tárolófelületként.
- Amennyiben a készülék felülete megrepedt, azonnal válassza le a készüléket az elektromos hálózatról. Ez a lépés az áramütés elkerüléséhez szükséges.
- A szívritmus-szabályozóval rendelkező személyek tartsanak legalább 30 cm távolságot a bekapcsolt indukciós főzőzónáktól.
- Amikor az élelmiszert forró olajba helyezi, az olaj kifröccsenhet.
- Ne használjon alufóliát vagy más anyagot a főzőfelület és a főzőedény között,

hacsak a készülék gyártója másként nem rendelkezik.

- Csak a gyártó által a készülékhez ajánlott tartozékokat használja.

FIGYELMEZTETÉS!

Tűz- és robbanásveszély!

- A felforrósított zsírok és olajok gyúlékony gőzöket bocsáthatnak ki. Zsírral vagy olajjal való főzéskor tartsa azoktól távol a nyílt lángot és a forró tárgyakat.
- A nagyon forró olaj által kibocsátott gőzök öngyulladás okozhatnak.
- Az ételmaradékot tartalmazó használt olaj az első használatkor alkalmazott hőfoknál alacsonyabb értéken is tüzet okozhat.
- Ne tegyen gyúlékony anyagot vagy gyúlékony anyaggal szennyezett tárgyat a készülékbe, annak közelébe, illetve annak tetéjére.

FIGYELMEZTETÉS!

A készülék károsodásának veszélye áll fenn!

- Ne helyezzen forró főzőedényt a kezelőpanelre.
- Ne helyezzen forró fedőt a főzőlap üvegfelületére.
- Ne hagyja, hogy a főzőedényből elforrjon a folyadék.
- Ügyeljen arra, hogy ne ejtse tárgyat vagy főzőedényt a készülékre. A készülék felülete megsérülhet.
- Üres főzőedénnyel vagy főzőedény nélkül ne kapcsolja be a főzőzónákat.
- Az öntöttvasból készült, illetve sérült aljú edények megkarcolhatják az üveg / üvegkerámia felületet. Az ilyen tárgyakat mindig emelje fel, ha a főzőfelületen odébb szeretné helyezni őket.

2.4 Ápolás és tisztítás

- Rendszeresen tisztítsa meg a készüléket, hogy elkerülje a felület károsodását.
- Tisztítás előtt kapcsolja ki a készüléket, és hagyja lehűlni.
- Meleg puha, nedves ruhával tisztítsa meg a készüléket. Csak semleges tisztítószert használjon. Ne használjon súrolószereket, súrolószivacsokat, oldószereket vagy fémtárgyakat, hacsak nincs másként megadva.

2.5 Szolgáltatások

- A készülék javítását bízza a márkaszervizre. Mindig eredeti cserealkatrészt használjon.
- A termékben található izzó(k)ra és a külön kapható pótizzókra vonatkozó tudnivalók: Ezek az izzók arra készültek, hogy megfeleljenek a háztartási készülékekben fennálló szélsőséges fizikai feltételeknek, mint például hőmérséklet, rezgés, magas páratartalom, illetve arra használatosak, hogy jelezzék a készülék működési állapotát. Nem alkalmasak egyéb felhasználásra, valamint helyiségek megvilágítására.

2.6 Ártalmatlanítás

FIGYELMEZTETÉS!

Sérülés- vagy fulladásveszély áll fenn.

- A készülék ártalmatlanítására vonatkozó tájékoztatásért lépjen kapcsolatba a helyi hatóságokkal.
- Feszültségmentesítse a készüléket.
- A készülék közelében vágja át a hálózati kábelt, és tegye a hulladékba.

3. ÜZEMBE HELYEZÉS

FIGYELMEZTETÉS!

Lásd a „Biztonság” című fejezetet.

3.1 Az üzembe helyezés előtt

A főzőlap üzembe helyezése előtt másolja le az adattábláról az alábbi adatokat. Az adattábla a főzőlap alján található.

Sorozatszám

3.2 Beépített főzőlapok

Csak azután használhatja a beépített főzőlapot, miután beszerelte azt a szabványoknak megfelelő beépített szekrénybe és munkafelületbe.

3.3 Csatlakozókábel

- A főzőlap egy csatlakozókábellel.
- A megsérült hálózati kábel pótlásához használja a következő vezetéktípust: H05V2V2-F, mely 90 °C-os vagy magasabb hőmérsékletnek is ellenáll. Az egyes vezetéknek az alábbi táblázat szerinti minimális keresztmetszettel kell rendelkeznie. Forduljon a helyi márkaszervizhez. A csatlakozókábel cseréjét csak képzett villanyszerelő végezheti.

⚠ FIGYELMEZTETÉS!

Az összes elektromos csatlakozást képzett villanyszerelőnek kell kialakítania.

⚠ VIGYÁZAT!

Az érintkező dugókon keresztül történő csatlakoztatás tilos.

⚠ VIGYÁZAT!

Ne sodorja vagy forrassa a vezetékek végeit. Ez tilos!

⚠ VIGYÁZAT!

Ne csatlakoztassa a kábelt érvéghüvely nélkül.

Egyfázisú csatlakoztatás

1. Távolítsa el az érvéghüvelyt a fekete, barna és kék vezetékekről.
2. Távolítsa el a barna, fekete és kék vezetékek végének szigetelését.
3. Csatlakoztassa a fekete és barna kábelek végét.
4. Helyezzen fel egy új érvéghüvelyt a közös vezeték végére (speciális szerszám szükséges).
5. Csatlakoztassa a két kék kábel végét.
6. Helyezzen fel egy új érvéghüvelyt a közös vezeték végére (speciális szerszám szükséges).

Kétfázisú csatlakoztatás

1. Távolítsa el az érvéghüvelyt a kék vezetékekről.
2. Távolítsa el a kék vezetékek végének szigetelését.
3. Csatlakoztassa a két kék kábel végét.
4. Helyezzen fel egy új érvéghüvelyt a közös vezeték végére (speciális szerszám szükséges).

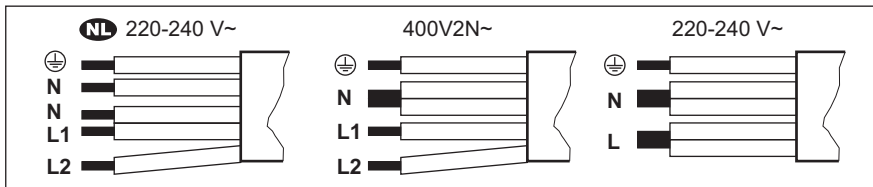

NL 220 - 240 V~	Kétfázisú csatlakoztatás: 400 V2N~	Egyfázisú csatlakoztatás: 220 - 240 V~
5x1,5 mm ²	5x1,5 mm ² vagy 4x2,5 mm ²	5x1,5 mm ² vagy 3x4 mm ²
Zöld – sárga	Zöld – sárga	Zöld – sárga
N Kék és kék	N Kék és kék	N Kék és kék
L1 Fekete	L1 Fekete	L Fekete és barna

NL 220 - 240 V~	Kétfázisú csatlakoztatás: 400 V2N~	Egyfázisú csatlakoztatás: 220 - 240 V~
5x1,5 mm²	5x1,5 mm² vagy 4x2,5 mm²	5x1,5 mm² vagy 3x4 mm²
L2	Barna	L2
		Barna

3.4 Összeállítás

Amennyiben a főzőlapot páraelszívó alá építi be, tekintse meg a készülékek között minimálisan betartandó távolságokat a páraelszívó üzembe helyezési útmutatójában.

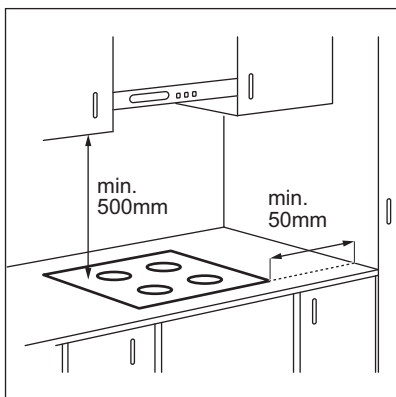

Ha a készüléket egy fiók fölé szereli fel, a főzőlap ventilátora főzés közben felmelegítheti a fiókban elhelyezett és tárolt eszközöket.

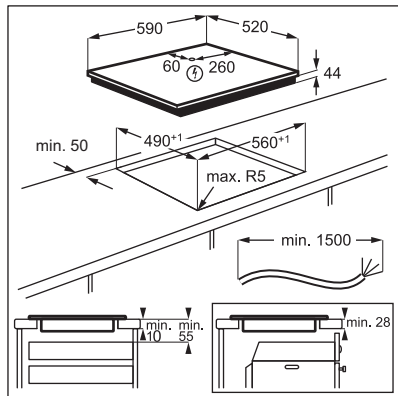

Keresse meg az „AEG indukciós főzőlap telepítése - munkalapba szerelés” című video oktatóanyagot az alábbi ábrán látható teljes név beírásával.



www.youtube.com/electrolux
www.youtube.com/aeg

How to install your AEG
 Induction Hob - Worktop installation

4. TERMÉKLEÍRÁS

4.1 Főzőfelület elrendezése

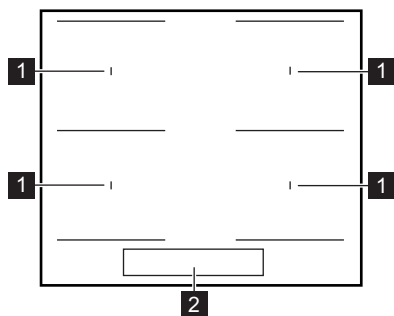

- 1 Indukciós főzőzóna
- 2 Kezelőpanel

4.2 Kezelőpanel elrendezése

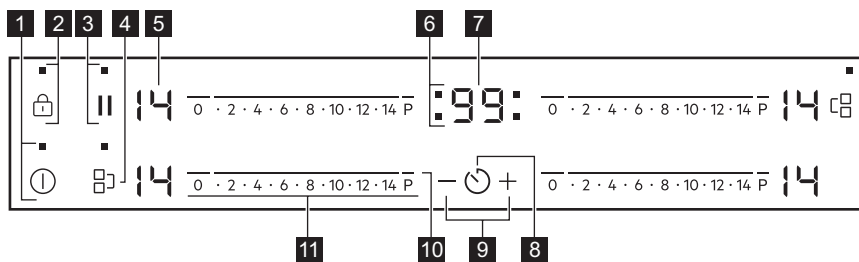

A készülék üzemeltetéséhez használja az érzékelőmezőket. Kijelzések, visszajelzők és hangok jelzik, hogy mely funkciók működnek.

Érzékelő-mező	Funkció	Megjegyzés
1	Be / Ki	A főzőlap be- és kikapcsolása.
2	Funkciózár/ Gyermekekbiztonsági eszköz	A kezelőpanel lezárása/a lezárás feloldása.
3	Szünet	A funkció be- és kikapcsolása.
4	Bridge	A funkció be- és kikapcsolása.
5 -	Hőfokbeállítás kijelzése	Jelzi a hőfokbeállítást.
6 -	Időzítés jelzők a főzőzónákhoz	Jelzi, hogy melyik zónára állítja be az időt.

Érzékelő- mező	Funkció	Megjegyzés
7	-	Időzítő kijelzés
8		-
9	+ / -	-
10	P	PowerBoost
11	-	Kezelősáv

4.3 Hőfokbeállítás kijelzései

Kijelző	Megnevezés
	A főzőzóna ki van kapcsolva.
-	A főzőzóna működik.
	A Szünet funkció működik.
	A Automatikus felfűtés funkció működik.
	A PowerBoost funkció működik.
+ számjegy	Üzemzavar lépett fel.
/ /	OptiHeat Control (3 lépéses maradékhő visszajelző): főzés folyamatban / melegen tartás / maradékhő.
	A Funkciózár / Gyermekebiztonsági eszköz funkció működik.
	Nem megfelelő vagy túl kicsi a főzőedény, vagy nincs főzőedény a főzőzónán.
	A Automatikus kikapcsolás funkció működik.

5. AZ ELSŐ HASZNÁLAT ELŐTT

FIGYELMEZTETÉS!

Lásd a „Biztonság” című fejezetet.



5.1 Teljesítménykorlátozás

Teljesítménykorlátozás határozza meg, hogy a főzőlap összesen mennyi energiát használ fel, a hálózati biztosítékok korlátain belül.

Alapértelmezés szerint a főzőlap a lehető legmagasabb teljesítményszintre van állítva.

A teljesítményszint csökkentése vagy növelése:

1. Kapcsolja ki a főzőlapot.
2. Tartsa nyomva 3 másodpercig a gombot. A kijelző bekapcsol, majd kikapcsol.
3. Tartsa nyomva 3 másodpercig a gombot. vagy jelenik meg.
4. Nyomja meg a gombot. P72 jelenik meg.

5. Nyomja meg az időzítő  /  gombját a teljesítményszint beállításához.

Teljesítményszintek

Lásd a „Műszaki adatok” című fejezetet.

VIGYÁZAT!

Ügyeljen arra, hogy a kiválasztott teljesítményszint megfeleljen az épület áramkörének biztosítékai számára.

- P72 — 7200 W
- P15 — 1500 W
- P20 — 2000 W
- P25 — 2500 W
- P30 — 3000 W
- P35 — 3500 W
- P40 — 4000 W
- P45 — 4500 W
- P50 — 5000 W
- P60 — 6000 W

6. NAPI HASZNÁLAT

FIGYELMEZTETÉS!



Lásd a „Biztonság” című fejezetet.

6.1 Be- és kikapcsolás

Érintse meg a  gombot 1 másodpercig a főzőlap be- vagy kikapcsolásához.

6.2 Automatikus kikapcsolás

A funkció automatikusan leállítja a főzőlapot, ha:

- valamennyi főzőzóna ki van kapcsolva,
- nem végzett hőfokbeállítást a főzőlap bekapcsolása után,
- több mint 10 másodpercig valamivel (pl. edény, konyharuha stb.) letakarta a kezelőpanelt, vagy ráöntött valamit. Hangjelzés hallható, és kikapcsol a főzőlap. Távolítsa el a tárgyat, vagy tisztítsa meg a kezelőpanelt.
- a főzőlap túlságosan felmelegszik (pl. egy lábasból elforr a folyadék). Mielőtt ismét használná a főzőlapot, várja meg, hogy a főzőzóna lehűljön.
- nem megfelelő főzőedényt használ. A  szimbólum világítani kezd, és 2 perc múlva a főzőzóna automatikusan leáll.
- nem állított le egy főzőzónát, illetve nem módosította a hőfokbeállítást. Bizonyos idő után a  szimbólum világítani kezd, és a főzőlap kikapcsol.

A hőfokbeállítás és azon időtartam közötti kapcsolat, melynek elteltével a főzőlap kikapcsol:

Hőfokbeállítás	Az alábbi idő elteltével a főzőlap kikapcsol
 , 1 - 3	6 óra
4 - 7	5 óra
8 - 9	4 óra
10 - 14	1,5 óra

6.3 A hőfokbeállítás

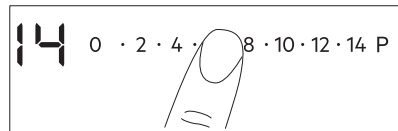

A hőfok beállítása vagy módosítása:

Érintse meg a kezelősávot a megfelelő hőfokbeállításnál, vagy húzza végig az ujját a kezelősávon addig, míg el nem éri a megfelelő hőfokbeállítást.



6.4 OptiHeat Control (3 lépéses maradékhő visszajelző)

FIGYELMEZTETÉS!

 /  /  Amíg a visszajelző látható, a maradékhő miatt égési sérülés veszélye áll fenn.

Az indukciós főzőzónák közvetlenül a főzőedény alján adják át az ételkészítéshez szükséges hőt. Az üvegkerámiát a főzőedény hője melegíti fel.

A visszajelzők megjelennek, amikor egy főzőzóna forró. A visszajelzők az éppen használt főzőzónák maradékhő szintjét jelzik:

 - főzés folytatása,

 - melegen tartás,

 - maradékhő.

A visszajelző akkor is megjelenhet, ha:

- ha a szomszédos zónákat használja, az adott zónát azonban nem,
- forró főzőedényt helyez hideg főzőzónára,
- a főzőlapot úgy kapcsolja be, hogy a főzőzóna még mindig forró.

A főzőzóna visszajelzője eltűnik, amikor a főzőzóna lehűlt.

6.5 Bridge





A funkció akkor működik, ha két zóna középpontját fedi le a főzőedény.

Ez a funkció két főzőzónát kapcsol össze, és azok egy zónaként üzemelnek.

Először végezze el az egyik főzőzóna hőfokbeállítását.

A funkció bekapcsolása a bal vagy jobb

főzőzónánál: érintse meg a  /  gombot.

A hőfok beállításához vagy módosításához érintse meg a bal vagy jobb szabályzó gombok egyikét.

A funkció kikapcsolása: érintse meg a  /

 gombot. A főzőzónák egymástól függetlenül működnek.



6.6 Automatikus felfűtés

Használja ezt a funkciót a szükséges hőfokbeállítás gyorsabb eléréséhez. Ha a funkció be van kapcsolva, a főzőzóna a legnagyobb hőfokbeállításról indul, majd a továbbiakban a kiválasztott beállításon működik.



A funkció bekapcsolásához a főzőzónának hidegnek kell lenni.

A funkció bekapcsolása egy főzőzónánál:

érintse meg a **P** gombot. ( jelenik meg). Azonnal érintse meg a kívánt hőfokértéket. 3 másodperc elteltével a  visszajelző megjelenik.

A funkció kikapcsolása: módosítsa a hőfokbeállítást.

6.7 PowerBoost

A funkció nagyobb teljesítményt tesz elérhetővé az indukciós főzőzónák számára. A funkció csak bizonyos ideig működtethető az indukciós főzőzónák esetén. Ezután az indukciós főzőzóna automatikusan visszakapcsol a legmagasabb hőfokbeállításra.



Lásd a „Műszaki adatok” című fejezetet.

A funkció bekapcsolása egy főzőzónánál:

érintse meg a **P** mezőt. Megjelenik a  jelzés.

A funkció kikapcsolása: módosítsa a hőfokbeállítást.

6.8 Időzítő

• **Visszaszámláló időzítő**

A funkcióval beállíthatja egy adott főzési ciklus hosszúságát.



Először a főzőzóna hőfokbeállítását végezze el, majd állítsa be a funkciót.



A főzőzóna beállítása: érintse meg többször a  gombot, amíg az adott főzőzóna visszajelzője világítani nem kezd.

A funkció bekapcsolásához: érintse meg az időzítő  gombját az idő beállításához (00 - 99 perc). Amikor a főzőzóna visszajelzője villogni kezd, az idő visszaszámolása megkezdődött.

A hátralévő idő ellenőrzése: érintse meg a

 gombot a főzőzóna beállításához. A főzőzóna visszajelzője villogni kezd. A kijelzőn a hátralévő idő látható.

Az idő beállítása: érintse meg a  gombot a főzőzóna beállításához. Érintse meg a  vagy  mezőt.

A funkció kikapcsolása: érintse meg a  gombot a főzőzóna beállításához, majd érintse meg a  gombot. **00** értékre csökken a hátralévő idő. A főzőzóna visszajelzője kialszik.







A visszaszámlálás befejezésekor hangjelzés hallható, és **00** villog. A főzőzóna kikapcsol.

A hang kikapcsolása: érintse meg a  gombot.



• CountUp Timer

Ezzel a funkcióval figyelheti, hogy mennyi ideje működik a főzőzóna.

A főzőzóna beállítása: érintse meg többször a  gombot, amíg az adott főzőzóna visszajelzője világítani nem kezd.



A funkció bekapcsolásához: érintse meg az időzítő  gombját; a  jel megjelenik. Amikor a főzőzóna visszajelzője villogni kezd, az idő számlálása megkezdődött. A kijelző a  és a (percekben) számolt idő között vált.

Annak ellenőrzésére, hogy mennyi ideig működik a főzőzóna: érintse meg a  gombot a főzőzóna beállításához. A főzőzóna visszajelzője villogni kezd. A kijelzőn a főzőzóna működési ideje jelenik meg.

A funkció kikapcsolása: érintse meg a  , majd a  vagy  érzékelőmezőt. A főzőzóna visszajelzője kialszik.

• Percszámláló

Ezt a funkciót akkor használhatja, amikor a főzőlap be van kapcsolva, de a főzőzónák nem üzemelnek. A hőfokbeállítás kijelzőjén  látható.

A funkció bekapcsolásához: érintse meg a  gombot, majd az időzítő  vagy  gombját az idő beállításához. Az idő leteltékor hangjelzés hallható, és a **00** villog.

A hang kikapcsolása: érintse meg a  gombot.



A funkció nincs hatással a főzőzónák működésére.

6.9 Szünet

Ez a funkció az összes üzemelő főzőzóna hőmérsékletét a legalacsonyabb értékre állítja.

Amíg ez a funkció aktív, a kezelőpanelen lévő többi szimbólum zárolva van.

Ez a funkció nem állítja le az időzítési funkciókat.

1. A funkció bekapcsolásához: nyomja meg a  gombot.

 jelenik meg. A hőfokbeállítás 1-es szintre mérséklődik.

2. A funkció kikapcsolása: nyomja meg a  gombot.

Az előző hőfokbeállítás megjelenik.

6.10 Funkciózár

Amikor a főzőzónák működnek, zárolhatja a kezelőpanelét. Ezzel megelőzheti a hőfokbeállítás véletlen módosítását.

Először végezze el a hőfokbeállítást.

A funkció bekapcsolásához: érintse meg a  gombot. A  4 másodpercre megjelenik. Ezzel nem kapcsolja ki az időzítési funkciókat.



A funkció kikapcsolása: érintse meg a  gombot. Az előző hőfokbeállítás jelenik meg.



A főzőlap kikapcsolása ezt a funkciót is kikapcsolja.

6.11 Gyermekbiztonsági eszköz

Ez a kiegészítő funkció megakadályozza a főzőlap véletlen üzemeltetését.

A funkció bekapcsolásához: indítsa el a főzőlapot a  gombbal. Ne végezzen hőfokbeállítást. Érintse meg a  gombot 4

másodpercig. A [L] megjelenik. Kapcsolja ki a főzőlapot a [1] gombbal.

A funkció kikapcsolása: indítsa el a főzőlapot a [1] gombbal. Ne végezzen hőfokbeállítást. Érintse meg a [L] gombot 4 másodpercig. A [D] megjelenik. Kapcsolja ki a főzőlapot a [1] gombbal.

A funkció hatálytalanítása egyetlen főzési műveletre: indítsa el a főzőlapot a [1]

gombbal. A [L] megjelenik. Érintse meg a [L] gombot 4 másodpercig. **Végezze el a hőfokbeállítást 10 másodpercen belül.** Működtetheti a főzőlapot. Amikor a főzőlapot a [1] gombbal kikapcsolja, a funkció ismét működik.

6.12 OffSound Control (A hangjelzések ki- és bekapcsolása)

Kapcsolja ki a főzőlapot. Érintse meg a [1] gombot 3 másodpercig. A kijelző bekapcsol, majd kikapcsol. Érintse meg a [L] gombot 3 másodpercig. A [b] vagy [B] jelenik meg.

Érintse meg az Időzítő + gombját az alábbiak egyikének kiválasztásához:

- [b] - a hangjelzések kikapcsolnak
- [B] - a hangjelzések bekapcsolnak

A kiválasztás megerősítéséhez várja meg, hogy a főzőlap automatikusan kikapcsoljon.

Amikor a funkció beállítása [b], a hangjelzés csak akkor szólal meg, amikor:

- megérinti a [1]
- a Percszámláló lejár
- a Visszaszámláló időzítő lejár
- valamit rátesz a kezelőpanelre.

6.13 Teljesítménykezelés

Ha több zóna aktív, és felvett teljesítményük meghaladja az elektromos hálózat

teljesítmény-korlátját, akkor a funkció elosztja a rendelkezésre álló teljesítményt az összes (ugyanazon fázisra kötött) főzőzóna között. A főzőlap szabályozza a hőfokbeállításokat a lakás/ház biztosítékainak védelme érdekében.

- A főzőzónák a főzőlapba belépő fázisok számától és elhelyezésétől függően vannak csoportosítva. Minden egyes fázisnak megvan a legnagyobb elektromos terhelhetősége (3700 W). Ha a főzőlap az egyik fázisnál eléri a maximális rendelkezésre álló teljesítményt, a főzőzónák felvett teljesítményét automatikusan lecsökkenti.
- Mindig elsőbbséget élvez az utolsóként kiválasztott főzőzóna hőfokbeállítása. A fennmaradó teljesítmény a korábban bekapcsolt főzőzónák között lesz elosztva, azok kiválasztásának ellentétes sorrendjében.
- A csökkentett teljesítményű zónák hőfokbeállításának kijelzőjén az eredetileg kiválasztott hőfokbeállítás és a csökkentett hőfokbeállítás értéke váltakozik.
- Várja meg, hogy a kijelző abbahagyja a villogást, vagy csökkentse az utoljára kiválasztott főzőzóna hőfokbeállítását. A főzőzónák a csökkentett hőfokbeállítással folytatják a működést. Kézzel módosítsa a főzőzónák hőfokbeállítását, ha szükséges.

Lásd a főzőzónák közötti teljesítmény-elosztás lehetséges kombinációit bemutató ábrát.

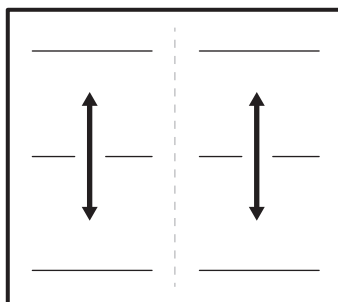

7. HASZNOS TANÁCSOK ÉS JAVASLATOK

FIGYELMEZTETÉS!

Lásd a „Biztonság” című fejezetet.

7.1 Főzőedény



Az indukciós főzőzónánál egy erős elektromágneses mező hozza létre nagyon gyorsan a hőt a főzőedényben.

Az indukciós főzőzónákat megfelelő edényekkel használja.

- A túlmelegedés megelőzése és a zónák teljesítményének javítása érdekében a főzőedénynek a lehető legvastagabbnak és leglaposabbnak kell lennie.
- Ügyeljen arra, hogy a főzőedények alja tiszta és száraz legyen, mielőtt a főzőlapra helyezi azokat.
- Mindig ügyeljen arra, hogy ne csúsztassa vagy dörzsölje a főzőedényt az üveg széleihez, sarkaihoz, mert az üvegfelület megtörhet vagy károsodhat.

A főzőedény anyaga

- **megfelelő:** öntöttvas, acél, zománczott acél, rozsdamentes acél, többrétegű főzőedényalj (a gyártó által megfelelőnek jelölve).
- **nem megfelelő:** alumínium, réz, sárgaréz, üveg, kerámia, porcelán.

A főzőedény akkor megfelelő indukciós tűzhelylaphoz, ha:

- egy kevés víz nagyon gyorsan felforr a legmagasabb hőfokra beállított zónán.
- a mágnes rátapad a főzőedény aljára.

Főzőedényméretek

- Az indukciós főzőzónák automatikusan alkalmazkodnak a főzőedény aljának méretéhez. A főzőedények megfelelő méreteit lásd a „Műszaki adatok” > „Sütési zónák specifikációi” című részben. A főzőedényt a kiválasztott főzőzóna közepére helyezze.
- A főzőzóna hatékonysága összefügg a főzőedény átmérőjével. Az optimális hőátadáshoz használjon a főzőzóna méretéhez hasonló alsó átmérőjű

főzőedényt (azaz a maximális főzőedény-átmérő értéket a „Műszaki adatok” > „Sütési zónák specifikációi” részben).

- A megadott főzőzónától kisebb átmérőjű edények csak a főzőzóna által generált teljesítmény egy részét kapják meg, ami lassabb hevítést eredményez.
- Az optimális főzési eredmény érdekében ne használjon olyan főzőedényt, amely nagyobb a „Főzőzónák specifikációi” részben megadott méretnél. Főzés közben ne tartsa közel a főzőedényt a kezelőpanelhez. Ez befolyásolhatja a kezelőpanel funkcióit vagy véletlenül bekapcsolhatja a főzőlap funkcióit.



Lásd a „Műszaki adatok” c. részt.

7.2 Zajok működés közben



A zajok normális jelenségnek számítanak, és nem jelentenek meghibásodást. A főzőedények zaja a főzőedény anyagától és a teljesítményszinttől függően változhat.

Főzőedényekhez kapcsolódó zajok:

- recsegő zaj: a főzőedény különböző anyagokból készült (szendvicskonstrukció).
- fűtőlülő hang: a főzőzónát magas teljesítményszinten használja, és az edény különböző anyagokból készült (szendvicskonstrukció).
- zümmögés: magas teljesítményszintet használ.

Főzőlaphoz kapcsolódó zajok:

- kattintás: elektromos kapcsolás történik
- sziszegés, zümmögés: a ventilátor működik.
- ütemes hang: főzőedény észlelése.

7.3 Öko Timer (Eco időzítő)

Az energiatakarékosság érdekében a főzőzóna fűtőegysége kikapcsol, mielőtt megszólal a visszaszámláló. A működési idő különbsége a hőbeállítási szinttől és a főzési művelet hosszától függ.

7.4 Egyszerűsített főzési útmutató

A főzőzóna hőfokbeállítása és energiafogyasztása közötti kapcsolat nem

lineáris. A hőfokbeállítás növelésekor a főzőzóna energiafogyasztása nem arányosan emelkedik. Azaz, a közepes hőfokbeállítású főzőzóna a névleges energiafogyasztásának felénél kevesebb energiát fogyaszt.



A táblázatban szereplő adatok csak útmutatásul szolgálnak.

Hőfokbeállítás	Használja az alábbiakhoz:	Idő (perc)	Tipp
- 1	Főtt ételek melegen tartása.	szükség szerint	Tegyen fedőt a főzőedényre.
1 - 3	Hollandi mártás készítése; vaj, csokoládé, zselatin olvasztása.	5 - 25	Időnként keverje meg.
2 - 3	Könnyű omlott és sült tojás megszilárdítása.	10 - 40	Fedővel lefedve készítse.
3 - 5	Rizs és tejalapú ételek főzése, kész-ételek felmelegítése.	25 - 50	A folyadék mennyisége legalább kétszerese legyen a rizsének, a főzés felidejében keverje meg a tejalapú ételeket.
5 - 7	Párolt zöldség, hal, hús.	20 - 45	Adjon hozzá néhány evőkanál vizet. Ellenőrizze a víz mennyiségét a folyamat során.
7 - 9	Párolt burgonya és más zöldségek.	20 - 60	Az edény alját töltsen fel 1-2 cm vízzel. Ellenőrizze a víz szintjét a folyamat során. Tartsa a fedelet az edényen.
7 - 9	Nagyobb mennyiségű étel, raguk és levesek főzése.	60 - 150	Legfeljebb 3 l folyadék plusz a hozzávalók.
9 - 12	Kíméletes sütés: bécsi szelet, borjú cordon blue, borda, húspogácsa, kolbász, máj, rántás, tojás, palacsinta és fánk.	szükség szerint	Szükség esetén fordítsa meg.
12 - 13	Erős sütés, pirított vagdaltak, bélszín, marhaszeletek.	5 - 15	Szükség esetén fordítsa meg.
14	Víz forralása, tészta kifőzése, hús barnítása (gulyás, serpenyős sülték), burgonya bő olajban sütése.		
P	Nagy mennyiségű víz forralása. PowerBoost bekapcsolva.		

8. ÁPOLÁS ÉS TISZTÍTÁS



FIGYELMEZTETÉS!

Lásd a „Biztonság” című fejezetet.

8.1 Általános információ

- Minden használat után tisztítsa meg a főzőlapot.

- Mindig olyan főzőedényeket használjon, amelyeknek tiszta az alja.
- A felületen található kis karcolások vagy foltok nem befolyásolják a főzőlap működését.
- A főzőlap felületének tisztításához használjon megfelelő tisztítószert.
- Mindig használjon üvegfelületű főzőlapokhoz ajánlott kaparót. A kaparót csak kiegészítő eszközként használja az üveg tisztításához a szokásos tisztítási eljárás után.

FIGYELMEZTETÉS!

Az üvegfelület tisztításához ne használjon kést vagy más éles fémeszközt.

8.2 A főzőlap tisztítása

- **Azonnal távolítsa el:** a megolvadt műanyagot, folpaccot, sót, cukrot,

- valamint a cukortartalmú ételeket, ellenkező esetben a szennyeződés károsíthatja a főzőlapot. Az égési sérülés megelőzésére körültekintéssel járjon el. Állítsa éles szögben az üvegkerámia felületre a kaparókést, majd csúsztassa végig a pengét a felületen.
- **Távolítsa el, ha a főzőlap kellően lehűlt:** vízkőgyűrűk, vízgyűrűk, zsírfoltok, fényes fémes elszíneződések. Karcmentes tisztítószerezrel és nedves ronggyal tisztítsa meg a főzőlapot. Tisztítás után törölje szárazra a főzőlapot egy puha ronggyal.
- **Fényes, fémes elszíneződés eltávolítása:** ecetes vízzel megnedvesített ruhával tisztítsa meg az üvegfelületet.





9. HIBAEELHÁRÍTÁS

FIGYELMEZTETÉS!

Lásd a „Biztonság” című fejezetet.

9.1 Mi a teendő, ha ...

Probléma	Lehetséges ok	Megoldás
Nem lehet elindítani vagy üzemeltetni a főzőlapot.	A főzőlap nincs csatlakoztatva az elektromos hálózathoz, vagy csatlakoztatása nem megfelelő.	Ellenőrizze, hogy a főzőlap megfelelően van-e csatlakoztatva az elektromos hálózathoz.
	Leolvadt a biztosíték.	Ellenőrizze, hogy a biztosíték okozza-e a meghibásodást. Ha a biztosíték többször is leolvad, hívjon szakképzett villanyszerelőt.
	Nem végezte el a hőfokbeállítást 10 másodpercen belül.	Indítsa el újra a főzőlapot, és 10 másodpercen belül állítsa be a hőfokot.
	2 vagy több érzékelőmezőt érintett meg egyszerre.	Csak egy érzékelőmezőt érintsen meg.
	Szünet működik.	Lásd a „Szünet” című részt.
	Víz vagy zsírfoltok vannak a kezelőpanelen.	Tisztítsa meg a kezelőpanelt.

Probléma	Lehetséges ok	Megoldás
Folyamatos hangjelzés hallható.	Az elektromos csatlakoztatás nem megfelelő.	Feszültségmentesítse a főzőlapot. A készülék telepítésének ellenőrzéséhez forduljon szakképzett villanyszerelőhöz.
Hangjelzés hallható, és a főzőlap kikapcsol. Hangjelzés hallható amikor a főzőlap kikapcsol.	Letakart egy vagy több érzékelőmezőt.	Vegyen le minden tárgyat az érzékelőmezőkről.
A főzőlap kikapcsol.	Letakarta a  érzékelőmezőt.	Vegyen le minden tárgyat az érzékelőmezőről.
Nem kezd világítani a maradék hő visszajelző.	A főzőzóna még nem forrósodott fel, mert csak rövid ideje van működésben, vagy az érzékelő sérült/meghibásodott.	Ha a főzőzóna elég ideig működött, és forrónak kellene lennie, forduljon a márkaszervizhez.
Továbbra sem működik a Automatikusan felfűtés funkció.	A legmagasabb hőbeállítás van beállítva.	A legmagasabb hőbeállításnak ugyanakkora a teljesítménye, mint a funkcióknak.
	A zóna forró.	Hagyja eléggé lehűlni a zónát.
A hőbeállítás két szint között változik.	Teljesítménykezelés működik.	Lásd a „Napi használat” című részt.
Nincs hangjelzés, amikor megérinti a kezelőpanel érzékelőmezőit.	A hangjelzések ki vannak kapcsolva.	Kapcsolja be a hangjelzéseket. Lásd a „Napi használat” című részt.
 visszajelző világítani kezd.	Gyermekbiztonsági eszköz vagy Funkciózár működik.	Lásd a „Napi használat” című részt.
 visszajelző világítani kezd.	Nincs főzőedény a zónán.	Tegyen főzőedényt a zónára.
	A főzőedény nem megfelelő típusú.	Használjon indukciós főzőlapokhoz megfelelő főzőedényeket. Olvassa el a „Hasznos tanácsok és javaslatok” c. fejezetet.
	A főzőedény aljának átmérője túl kicsi a zónához.	Megfelelő méretű főzőedényt használjon. Lásd a „Műszaki adatok” c. részt.
A hevítés hosszú ideig tart.	A főzőedény túl kicsi, és csak egy részét kapja meg a főzőzóna által generált teljesítménynek.	Az optimális hőátadáshoz használjon a főzőzóna méretéhez hasonló alsó átmérőjű főzőedényt (azaz a maximális főzőedény-átmérő értéket a „Műszaki adatok” > „Sütési zónák specifikációi” részben).
 és egy szám jelenik meg.	Hiba lépett fel a főzőlapban.	Kapcsolja ki a főzőlapot, majd 30 másodperc elteltével kapcsolja be újra. Amennyiben a  jelzés ismét megjelenik, feszültségmentesítse a főzőlapot. 30 másodperc múlva csatlakoztassa újra a főzőlapot. Ha a probléma továbbra is fennáll, forduljon a márkaszervizhez.

9.2 Ha nem talál megoldást...

Ha nem talál megoldást egyedül a problémára, forduljon a márkakereskedőhöz vagy a hivatalos márkaszervizhez. Adja meg az adatokat az adattábláról. Adja meg az üvegerámia három karakterből álló betűkódját is (az üvegfelület sarkában található), valamint a megjelent hibaüzenetet.

Ellenőrizze, hogy a főzőlapot megfelelően üzemeltette-e. Ha nem megfelelően üzemeltette a készüléket, az ügyfélszolgálat szerelője vagy az eladó kiszállása nem lesz ingyenes, még a garanciális időszakban sem. A garanciális időszakkal és a márkaszervizekkel kapcsolatos tájékoztatást a jótállási jegyben találja meg.

10. MŰSZAKI ADATOK

10.1 Adattábla

Modell TO64IM00FB:
Típus: 61 B4A 04 AA
Indukció 7.2 kW
Sorozatszám
AEG

Termékszám (PNC) 949 598 453 00
220 - 240 V / 400 V 2N, 50 Hz
Készült: Németország
7.2 kW

10.2 Főzőzónák jellemzői

Főzőzóna	Névleges teljesítmény (maximális hőfokbeállítás) [W]	PowerBoost [W]	Power-Boost maximális időtartam [perc]	Főzőedény átmérője [mm]
Bal első	2300	3200	10	125 - 210
Bal hátsó	2300	3200	10	125 - 210
Jobb első	2300	3200	10	125 - 210
Jobb hátsó	2300	3200	10	125 - 210

A főzőzónák teljesítménye kis mértékben különbözhet a táblázatban megadott adatoktól. A főzőedény anyagától és méretétől függően változhat.

Az optimális hőtáadás és főzési eredmény érdekében a főzőzóna méretéhez hasonló

átmérőjű főzőedényt használjon (a maximális főzőedény-átmérőt a táblázatban találja). Ne használjon a főzőzóna átmérőjénél nagyobb főzőedényeket.

11. ENERGIAHATÉKONYSÁG

11.1 Termékismertető az EU Ecodesign rendelete vonatkozásán

Modellazonosító

TO64IM00FB

Főzőlap típusa		Beépített főzőlap
Főzőfelületek száma		2
Fűtési technológia		Indukció
A főzőfelület hossza (H) és szélessége (Sz)	Bal oldali	H 39.2 cm Sz 21.8 cm
A főzőfelület hossza (H) és szélessége (Sz)	Jobb oldali	H 39.2 cm Sz 21.8 cm
Főzőfelület energiafogyasztása (EC electric cooking)	Bal oldali	183.9 Wh/kg
Főzőfelület energiafogyasztása (EC electric cooking)	Jobb oldali	183.9 Wh/kg
Főzőlap energiafogyasztása (EC electric hob)		183.9 Wh/kg

IEC / EN 60350-2 - Háztartási elektromos főzőkészülékek – 2. rész: Főzőlapok – A teljesítmény mérésének módszerei.

A főzőfelületre vonatkozó energiafogyasztási értékeket az egyes főzőzónák jelöléseivel lehet beazonosítani.

11.2 Energiatakarékosság

A mindennapi főzés során energiát takaríthat meg, ha követi az alábbi tanácsokat.

- Víz melegítésekor csak a szükséges vízmennyiséget használja.
- Lehetőség szerint mindig tegyen fedőt a főzőedényre.
- A főzőedényt a főzőzóna közepére helyezze.
- A maradékhőt használja az étel melegen tartásához vagy felolvasztásához.

11.3 Termékismertető az energiafogyasztáshoz és a megfelelő alacsony energiafogyasztású üzemmód eléréséhez szükséges maximális időhöz

Energiafogyasztás kikapcsolt üzemmódban	0.3 W
A készülék automatikus alacsony energiafogyasztású üzemmódjának eléréséhez szükséges maximális idő	2 perc

12. KÖRNYEZETVÉDELMI TUDNIVALÓK

A  következő jelzéssel ellátott anyagokat hasznosítsa újra. Újrahasznosításhoz tegye a megfelelő konténerekbe a csomagolást. Járuljon hozzá környezetünk és egészségünk védelméhez, és hasznosítsa újra az

elektromos és elektronikus hulladékot. A 

tiltó szimbólummal ellátott készüléket ne dobja a háztartási hulladék közé. Juttassa el a készüléket a helyi újrahasznosító telepre, vagy lépjen kapcsolatba a hulladékkezelésért felelős hivatallal.

AEG компаниясына қош келдіңіз! Құрылғымызды таңдағаныңызға рақмет.



Экологияға қауіпсіз болу үшін біз қағаз заттарды азайтып жатырмыз және толық пайдаланушы нұсқаулықтарын онлайн қамтамасыз етеміз. Толық пайдаланушы нұсқаулығына aeg.com/manuals бетінде кіруге болады



Пайдалану туралы ақпаратты, кітапшаларды, ақаулықты жою құралы, қызмет көрсету және жөндеу туралы ақпаратты aeg.com/support бетінен алыңыз

1. ⚠️ ҚАУІПСІЗДІК АҚПАРАТЫ

Құрылғыны орнатып іске қолданар алдында бірге жеткізілген нұсқауларды мұқият оқып шығыңыз. Дұрыс орнатпау немесе пайдаланбау нәтижесінде орын алған жарақат немесе зақымға өндіруші жауапты емес. Нұсқаулықтарды кейін қарап жүру үшін әрқашан қауіпсіз және қол жетімді жерде сақтаңыз.

1.1 Балалар мен әлсіз адамдардың қауіпсіздігі

- Бұл құрылғыны 8 жастан асқан балалар мен дене, сезім не ақыл-ой қабілеттері шектеулі не тәжірибесі аз адамдар өз қауіпсіздігін қамтамасыз ететін адамның қадағалауы не құрылғыны қауіпсіз қолдану бойынша берген нұсқауына сүйеніп, дұрыс қолданбау салдарын түсінсе, онда қолдануына болады. 8 жасқа толмаған балалар мен мүмкіндіктері өте шектеулі мүгедек адамдарды басқалар қадағаламаған жағдайда құрылғыдан алыс ұстау керек.
- Арнайы қолданба арқылы балалардың құрылғымен.
- Барлық орам материалдарын балалардан алыс ұстап, қоқысқа тиісті түрде тастау керек.
- ЕСКЕРТУ: Құрылғы мен оның қолжетімді бөліктері пайдалану кезінде қызады. Құрылғы пайдаланылғанда немесе ол суып жатқанда, оған балалар мен үй жануарларын жақындатпаңыз.
- Құрылғыда бала қауіпсіздігінің құралы бар болса, оны белсендіру керек.

- Балалар құрылғыны жөндеу және тазалау жұмыстарын бақылаусыз орындамауы керек.

1.2 Жалпы қауіпсіздік

- Бұл тек тағам пісіруге арналған құрылғы.
- Бұл құрылғы ішкі ортада бір отбасының тұрмыстық пайдалануына арналған.
- Бұл құрылғыны кеңселерде, қонақүй бөлмелерінде, төсек пен таңғы ас берілетін қонақ бөлмелерінде, ферма үйлерінде және мұндай пайдалану (орташа) тұрмыстық пайдалану деңгейлерінен аспайтын басқа ұқсас тұрғын жайда пайдалануға болады.
- ЕСКЕРТУ: Құрылғы мен оның қолжетімді бөліктері пайдалану кезінде қызады. Қыздырғыш элементтерге тиіп кетпеу үшін абайлау керек.
- ЕСКЕРТУ: Май немесе өсімдік майы қосылған тағамды әзірлеу бетіне қараусыз пісірсе, қауіпті болуы және өрт шығуы мүмкін.
- Түтін шықса, қызып кеткенді білдіреді. Әзірлеу отын өшіру үшін суды ешқашан пайдаланбаңыз. Құрылғыны өшіріңіз және жалындарды өрт сөндіру жабыны немесе қақпақ сияқты бірдеңемен жабыңыз.
- ЕСКЕРТУ: Құрылғыны таймер сияқты сырттан қосатын құралмен жабдықтамау немесе жиі қосылып және сөніп тұратын желілерге қоспау керек.
- САҚТЫҚ ЕСКЕРТУ: Пісіру процесін қадағалау керек. Пісіру барысы қысқа болса, үздіксіз қадағалап отыру керек.
- ЕСКЕРТУ: Өрт қаупі бар: Заттарды әзірлеу беттерінде сақтамаңыз.
- Пышақ, шанышқы, қасық және қақпақ тәрізді темір заттарды әзірлеу бетіне қоймаңыз, себебі ысып кетеді.
- Құрылғыны кірістірілген құрылымға орнату алдында пайдаланбаңыз.
- Құрылғыны тазарту үшін бумен тазартқышты пайдаланбаңыз және су бүркімеңіз.

- Пайдаланып болғаннан кейін әзірлеу бетінің элементін, ыдыс анықтағышқа сүйенбей, оның басқару тетігімен сөндіріңіз.
- ЕСКЕРТУ: Егер беті жарылған болса, ток соғу мүмкіндігін болдырмау үшін құрылғыны өшіріңіз. Құрылғы ток көзіне электр қорапшасы арқылы қосылған болса, құрылғыны тоқтан ағыту үшін сақтандырғышты алыңыз. Осы жағдайларда уәкілетті қызмет көрсету орталығына хабарласыңыз.
- Қуат сымына зақым келсе, қауіпті болдырмау үшін оны өндіруші, уәкілетті қызмет көрсету орталығы немесе сол сияқты білікті мамандар ауыстыруы тиіс.
- ЕСКЕРТУ: Пісіру құрылғысының өндірушісі жасаған пеш қорғағыштарды ғана немесе құрылғы өндірушісі пайдаланушы нұсқаулығында арнайы көрсеткен немесе құрылғының өзіне орнатылған қорғағыштарды ғана қолданыңыз. Сай келмейтін қорғағыштарды пайдалансаңыз, оқыс жағдай орын алуы мүмкін.

2. ҚАУІПСІЗДІК НҰСҚАУЛАРЫ

2.1 Орату

АБАЙЛАҢЫЗ!

Осы құрылғыны тек білікті маман ғана орнатуға тиіс.

АБАЙЛАҢЫЗ!

Жарақаттау немесе құрылғыға зақым келу қаупі бар.

- Орам материалдарының барлығын алыңыз.
- Бүлінген құрылғыны орнатпаңыз немесе іске қоспаңыз.
- Құрылғымен бірге жеткізілген орнату нұсқауларын орындаңыз.
- Құрылғылар мен заттардың арасындағы минимум қашықтықты сақтаңыз.
- Құрылғы ауыр болғандықтан, орнынан жылжытқан кезде әрқашан абай

болыңыз. Әрқашан қауіпсіздік қолғабы мен бітеу аяқ киім киіңіз.

- Корпустың кесілген беттеріне ылғал кіріп үлкейтіп жібермес үшін тығыздағышпен бітеңіз.
- Құрылғының астыңғы жағын бу мен ылғалдан қорғаңыз.
- Құрылғыны есіктің жанына немесе терезенің астына қоймаңыз. Бұл есік немесе терезе ашылған кезде ыстық ыдыстар құрылғыдан құлап кетпеу үшін қажет.
- Әр құрылғының астыңғы жағында өз желдеткіштері бар.
- Егер құрылғы тартпаның үстіне орнатылса:
 - Желдеткішке кіріп кетуі мүмкін кішкене қағаздарды немесе парақтарды сақтамаңыз, себебі олар салқындатқышқа зақым келтіруі немесе салқындату жүйесін зақымдауы мүмкін.

- Құрылғының астыңғы жағы мен тартпада сақталған заттардың арасына кемінде 2 см орын қалдырыңыз.
- Құрылғының астыңғы жағында орналасқан кез келген бөлгіш панельді алыңыз.

2.2 Электр тогына қосу

АБАЙЛАҢЫЗ!

Өрт және электр қатеріне ұшырау қаупі бар.

- Барлық электр қосылымын білікті электрші .
- Егер белгіше  техникалық ақпарат тақтайшасында жазылмаса, құрылғыны.
- Қандай да бір әрекетті орындау алдында, құрылғының электр желісінен ажыратылғанына көз жеткізіңіз.
- Техникалық ақпарат тақтасындағы параметрлердің негізгі қуатпен жабдықтау желісіндегі электр параметрлеріне сәйкес келетініне көз жеткізіңіз.
- Құрылғы дұрыс орнатылғанын тексеріңіз. Бос әрі дұрыс емес электр желісінің кабелі немесе ашасы (бар болса) ағытпаны тым ысытып жіберуі мүмкін.
- Дұрыс желілік кабельді пайдаланыңыз.
- Желілік кабельдің шатасуына мүмкіндік бермеңіз.
- Амортизатор орнатылғанын тексеріңіз.
- Сымға деформацияға қарсы қапсырманы пайдаланыңыз.
- Құрылғыны розеткаға жалғаған кезде желілік кабель немесе аша (бар болса) ыстық құрылғыға немесе ыстық ыдысқа тиіп кетпеуін қадағалаңыз.
- Көп тармақты адаптер мен ұзартқыш сымды қолданбаңыз.
- Құрылғының ашасы (бар болса) мен желілік кабельге ешбір зақым келтірмеңіз. Зақымдалған желілік кабельді ауыстыру үшін уәкілетті қызмет көрсету орталығына немесе электр маманына хабарласыңыз.
- Ток жүріп тұрған және гидроизоляциясы бар бөлшектерді электр қатерінен қорғау үшін құралсыз алынбайтын етіп мықтап орнату керек.

- Құрылғының ашасын розеткаға тек құрылғыны орнатып болғаннан кейін ғана қосыңыз. Орнатып болғаннан кейін ашаның қол жететін жерде тұрғанына көз жеткізіңіз.
- Егер розетка бекітілмеген болса, ашаны жалғамаңыз.
- Құрылғыны ажырату үшін электр сымынан тартпаңыз. Әрдайым қорек ашаны қолмен тартып шығарыңыз.
- Тек дұрыс оқшаулағыш құралдарды қолданыңыз: желіні қорғайтын ажыратқыштарды, сақтандырғыштарды (ұстатқыштан алынған бұрандалы сақтандырғыштар), жерге тұйықталудан қорғау тетіктері мен тұйықтағыштарды пайдаланыңыз.
- Электр қондырғысында құрылғыны кез келген ток полюстерінен ажыратуға мүмкіндік беретін оқшаулағыш құрылғы болуы керек. Оқшаулағыш құрылғыда кеңдігі 3 мм-ден кем емес саңылау болу керек.

2.3 Пайдалану

АБАЙЛАҢЫЗ!

Жарақат алу, күйіп қалу және тоқ соғу қаупі бар.

- Бұл құрылғының техникалық сипаттамасын өзгертпеңіз.
- Бірінші рет пайдалану алдында бүкіл орауышты, жапсырмаларды және қорғағыш пленканы (тиісті болса) алып тастаңыз.
- Желдету саңылауларының бітелмегенін тексеріңіз.
- Жұмыс істеп тұрған құрылғыны назардан тыс қалдырмаңыз.
- Пісіру аймағын қолданып болғаннан кейін әрқашан «off» (өшіру) күйіне орнатыңыз.
- Пісіру аймақтарына пышақтарды немесе кестрөл қақпақтарын қоюға болмайды. Олар ыстық болуы мүмкін.
- Құрылғыны дымқыл қолдармен немесе суға тиіп тұрғанда пайдаланбаңыз.
- Құрылғыны жұмыс беті немесе сақтау беті ретінде пайдаланбаңыз.
- Егер құрылғының беті жарылса, құрылғыны қуат желісінен дереу ажыратыңыз.

ажыратыңыз. Бұл ток соғуын болдырмау үшін істеледі.

- Құрылғы жұмыс істеп тұрғанда, жүрекширатқышы бар пайдаланушылар индукциялық пісіру аймақтарынан кемінен 30 см аралықта болуы қажет.
- Тағамды ыстық майға қойсаңыз, ол шашырауы мүмкін.
- Егер осы құрылғының өндірушісі басқаша көрсетпесе, пісіру беті мен ыдыс арасында алюминий фольга немесе басқа материалдарды пайдаланбаңыз.
- Бұл құрылғыда өндіруші ұсынған аксессуарларды ғана пайдаланыңыз.

АБАЙЛАҢЫЗ!

Өртену және жарылу қаупі бар.

- Қыздырғанда майлардан тұтанғыш булар бөлінуі мүмкін. Майлармен пісіргенде, отты немесе қыздырылған заттарды алыс ұстаңыз.
- Өте ыстық майдан бөлінетін булар өздігінен өртенуі мүмкін.
- Құрамында тамақ қалдықтары болуы мүмкін пайдаланылған май бірінші рет пайдаланылған майға қарағанда төменірек температурада өртенуі мүмкін.
- Тұтанғыш өнімдерді немесе тұтанғыш өнімдермен ылғалдандырылған заттарды құрылғының ішіне, жанына немесе үстіне қоймаңыз.

АБАЙЛАҢЫЗ!

Құрылғыға зақым келу қаупі бар.

- Басқару тақтасында ыстық ыдыстарды сақтамаңыз.
- Ыстық табаның қақпағын пештің ыстық әйнек бетіне қоймаңыз.
- Ыдысты құрғақ болғанша қайнатпаңыз.
- Құрылғының үстіне заттардың немесе ыдыстардың құлауына жол бермеңіз. Бет зақымдалуы мүмкін.
- Өзірлеу аймақтарын бос ыдыс қойып немесе ыдыссыз белсендірмеңіз.
- Құйылған шойыннан жасалған немесе астына нұқсан келген ыдыстар, шыны/

шыны керамика бетке сызат түсіреді. Өзірлеу бетінде жылжыту керек болғанда әрқашан осы заттарды жоғары көтеріңіз.

2.4 Күту және тазалау

- Құрылғының бетіндегі материалдың сапасы түспес үшін мезгіл-мезгіл тазалаңыз.
- Тазалау алдында құрылғыны өшіріп, суытыңыз.
- Құрылғыны дымқыл жұмсақ шүберекпен тазалаңыз. Бейтарап жуғыш заттарды ғана қолданыңыз. Егер басқасы көрсетілмесе, жеміргіш өнімдерді, түрпілі жөкелерді, еріткіштерді немесе металл заттарды пайдаланбаңыз.

2.5 Қызмет

- Құрылғыны жөндеу үшін уәкілетті қызмет көрсету орталығына хабарласыңыз. Тек түпнұсқалық қосалқы бөлшектерді пайдаланыңыз.
- Осы өнімнің ішіндегі шам(дар) мен шамдардың қосалқы бөлшектері жеке сатылады. Бұл шамдар температура, діріл, ылғалдылық сияқты төтенше физикалық жағдайларға тұрмыстық құрылғылардың қарсы тұруына немесе құрылғының жұмыс жағдайы туралы сигнал беруге арналған. Олар басқа қолданбаларда пайдалануға арналмаған және тұрғын үйлерді жарықтандыруға сәйкес келмейді.

2.6 Қоқысқа тастау

АБАЙЛАҢЫЗ!

Жарақат алу немесе тұншығу қаупі бар.

- Құрылғыны утилизациялау жолы туралы ақпарат алу үшін жергілікті органға хабарласыңыз.
- Құрылғыны электр желісінен ажыратыңыз.
- Құрылғыға жақын орналасқан электр кабелін кесіп, утилизациялаңыз.

3. ОРНАТУ

⚠ АБАЙЛАҢЫЗ!

Қауіпсіздік тарауларын қараңыз.

3.1 Орнату алдында

Пешті орнату алдында, техникалық ақпарат тақтайшасынан төмендегі ақпаратты жазып алыңыз. Техникалық ақпарат тақтайшасы пештің төменгі жағында орналасқан.

Сериялық нөмірі

3.2 Кіріктірілген пештер

Кіріктірілген пештерді, аспапты дұрыс қондырылған пештерге және стандартты талаптарға сай келетін жұмыс беттеріне құрастырғаннан кейін ғана пайдаланыңыз.

3.3 Қосылым кабелі

- Плитамен бірге қосылым кабелі.
- Зақымданған қуат кабелін ауыстыру үшін келесі кабель түрін пайдаланыңыз: H05V2V2-F 90°C немесе одан жоғары температураға төзімді. Бір сымның төмендегі кестеге сәйкес минималды көлденең қимасы болуы керек. Жергілікті сервистік орталықпен сөйлесіңіз. Қосылым кабелін тек білікті электрші ауыстыруы керек.

⚠ АБАЙЛАҢЫЗ!

Электр тогына қосу жұмыстарының барлығын білікті электрші ғана іске асыруы керек.

⚠ САҚТЫҚ ЕСКЕРТУ

Контакт тығындары арқылы қосуға тыйым салынады.

⚠ САҚТЫҚ ЕСКЕРТУ

Сым шеттерін бұрғыламаңыз немесе дәнекерлемеңіз. Бұған тыйым салынады.

⚠ САҚТЫҚ ЕСКЕРТУ

Кабель шеті муфтасы жоқ кабельді жалғаманңыз.

Бір фазалық қосылым

1. Қара, қоңыр және көк сымдардан кабель соңы муфтасын алыңыз.
2. Қоңыр, қара және көк кабель ұштарын оқшаулаудың бір бөлігін алып тастаңыз.
3. Қара және қоңыр кабельдердің ұштарын жалғаңыз.
4. Әрбір сымның ұшына бөлісілген сым соңы муфтасын қолданыңыз (арнайы құрал қажет).
5. Екі көк кабельдің ұштарын жалғаңыз.
6. Әрбір сымның ұшына бөлісілген сым соңы муфтасын қолданыңыз (арнайы құрал қажет).

Екі фазалық қосылым

1. Көк сымдардан кабель шеті муфтасын алыңыз.
2. Көк кабель ұштарын оқшаулаудың бір бөлігін алып тастаңыз.
3. Екі көк кабельдің ұштарын жалғаңыз.
4. Әрбір сымның ұшына бөлісілген сым соңы муфтасын қолданыңыз (арнайы құрал қажет).

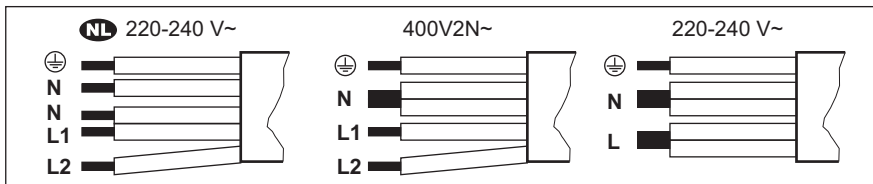

NL 220 - 240 В~		Екі фазалық қосылым: 400 В2N~		Бір фазалық қосылым: 220 - 240 В~	
5x1,5 мм ²		5x1,5 мм ² немесе 4x2,5 мм ²		5x1,5 мм ² or 3x4 мм ²	
⊕	Жасыл - сары	⊕	Жасыл - сары	⊕	Жасыл - сары
N	Көк және көк	N	Көк және көк	N	Көк және көк
L1	Қара	L1	Қара	L	Қара және қоңыр
L2	Қоңыр	L2	Қоңыр		

3.4 Құрастыру

Құрылғыны ауа тартқыштың астына орнатсаңыз, құрылғылардың арасындағы мин. қашықтықты орнату нұсқауларынан қараңыз.

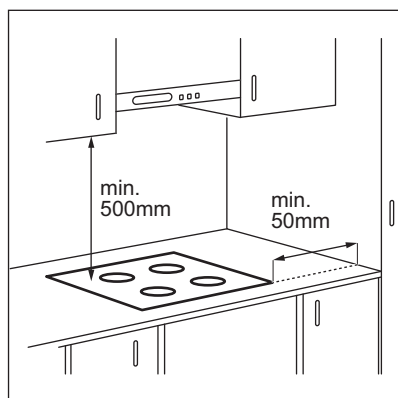

Құрылғы тартпаның үстіне орнатылса, пештің желдеткіші тағам пісіру барысында тартпадағы заттарды жылытуы мүмкін.

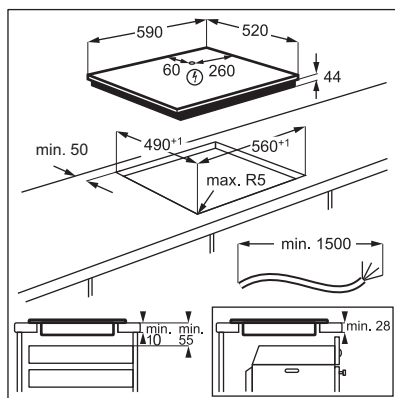

Төмендегі сызбада көрсетілген толық атауды теру арқылы «АЕГ индукциялық плитасын орнату әдісі — жұмыс үстеліне орнату» видео оқулығын қараңыз.

 www.youtube.com/electrolux
www.youtube.com/aeg

How to install your AEG
 Induction Hob - Worktop installation 

4. БҰЙЫМ СИПАТТАМАСЫ

4.1 Өзірлеу бетінің орналасуы

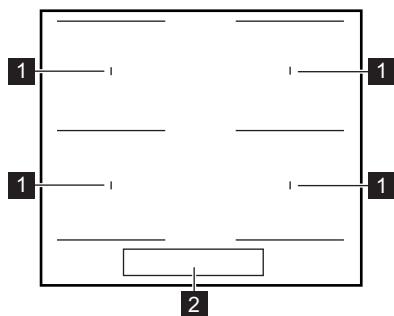

- 1 Индукциялық пісіру аймағы
- 2 Басқару тақтасы

4.2 Басқару тақтасының орны

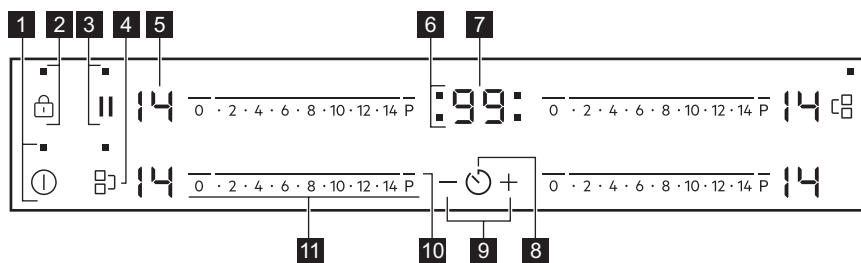











Құрылғыны іске қосу үшін сенсорлық өрістерді пайдаланыңыз. Бейнебеттер, индикаторлар мен дыбыстық сигналдар қай функциялардың жұмыс жасайтынын көрсетеді.

Сенсорлық өріс	Функция	Түсіндірме
1	ⓘ	Қосулы / Өшірулі Пештің үстін қосуға және сөндіруге арналған.
2	🔒	Құлыптау / Бала қауіпсіздігі құрылғысы Басқару панелін құрсаулайды/құрсауын ағытады.
3		Кідіріс Функцияны іске қосады және сөндіреді.
4	⌋	Bridge Функцияны іске қосады және сөндіреді.
5	-	Қыздыру параметрінің бейнебеті Қыздыру параметрін көрсетуге арналған.

Сенсорлық өріс	Функция	Түсіндірме
6	-	Пісіру алаңдарының индикаторлары
7	-	Таймер бейнебеті
8		-
9	+ / -	-
10	P	PowerBoost
11	-	Басқару жолағы

4.3 Қызу параметрінің бейнебеттері

Дисплей	Сипаттамасы
	Пісіру алаңы сөндірілі.
	Пісіру алаңы жұмыс істейді.
	Кідіріс жұмыс істейді.
	Автоматты түрде қыздыру жұмыс істейді.
	PowerBoost жұмыс істейді.
	Ақаулық орын алды.
	OptiHeat Control (3 қадамдық қалдық қызу индикаторы) : пісіруді жалғастыру / жылы ұстау / қалдық қызу.
	Құлыптау / Бала қауіпсіздігі құрылғысы жұмыс істейді.
	Пісіру алаңына жарамсыз ыдыс немесе тым кішкене ыдыс қойылған не мүлдем ыдыс қойылмаған.
	Автоматты түрде өшіру жұмыс істейді.

5. БІРІНШІ ПАЙДАЛАНУ АЛДЫНДА

АБАЙЛАҢЫЗ!

Қауіпсіздік тарауларын қараңыз.

5.1 Қуат шектеуі







Қуат шектеуі үйде орнату сақтандырғыштары шегінде плитаның

жалпы қанша қуат пайдаланатынын анықтайды.

Әдепкі бойынша плита ең жоғары мүмкін қуат деңгейіне орнатылады.

Қуат деңгейін азайту немесе арттыру үшін:

1. Плитаны ажыратыңыз.

2.  түймешігін басып, 3 секунд бойы ұстап тұрыңыз. Дисплей жанады да, сөнеді.
3.  түймешігін басып, 3 секунд бойы ұстап тұрыңыз.  немесе  көрінеді.
4.  түймешігін басыңыз. P72 көрінеді.
5. Қуат деңгейін орнату үшін таймердің  түймешігін басыңыз.

Қуат деңгейлері

"Техникалық ақпарат" тарауын қараңыз.

САҚТЫҚ ЕСКЕРТУ

Таңдалған қуат үйде орнатылған сақтандырғыштарға сәйкес екенін тексеріңіз.

- P72 — 7200 Вт
- P15 — 1500 Вт
- P20 — 2000 Вт
- P25 — 2500 Вт
- P30 — 3000 Вт
- P35 — 3500 Вт
- P40 — 4000 Вт
- P45 — 4500 Вт
- P50 — 5000 Вт
- P60 — 6000 Вт

6. ӘРКҮНДІК ҚОЛДАНУ

АБАЙЛАҢЫЗ!

Қауіпсіздік тарауларын қараңыз.

6.1 Іске қосу және сөндіру

Пештің үстін қосу немесе сөндіру үшін  белгісін 1 секунд түрткізіңіз.

6.2 Автоматты түрде өшіру

Функция пештің үстін төмендегі жағдайларда автоматты түрде сөндіреді:

- барлық пісіру алаңдары сөндірулі болса,
- пештің үстін іске қосқан соң қызу параметрін орнатпасаңыз,
- басқару панеліне бір нәрсе төгіліп қалса немесе ол 10 секундтан артық (ыдыс, киім т.с.с.) жабық қалса. Дыбыстық сигнал естіліп, пештің үсті сөнеді. Заттарды алыңыз немесе басқару панелін тазалаңыз.
- пештің үсті қатты қызып кетсе (мысалы, кәстрөлдің ішіндегісі сарқылғанша қайнаса). Пешті қайтадан қолданар алдында, пісіру алаңын суытыңыз.
- егер сай келмейтін ыдыс пайдаланылса.  белгісі жанып, пісіру

алаңы 2 минуттан кейін автоматты түрде сөнеді.

- пісіру алаңын сөндірмесеңіз немесе қызу параметрін өзгертпесеңіз. Аздан кейін  жанады да, пештің үсті сөнеді.

Пештің үстін сөндіргеннен кейінгі уақыт пен қызу параметрінің арасындағы байланыс:

Қызу параметрі	Пештің үсті мына уақыттан кейін сөнеді:
 1 - 3	6 сағат
4 - 7	5 сағат
8 - 9	4 сағат
10 - 14	1,5 сағаттан кейін

6.3 Қызу параметрі

Қызу параметрін өзгертуге немесе орнатуға арналған:

Басқару панеліндегі дұрыс қызу параметрін басыңыз немесе басқару панелін саусағыңызбен дұрыс қызу параметрі орнағанға дейін түрткізіңіз.

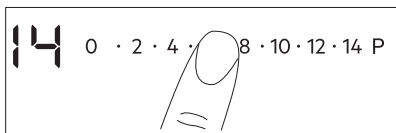

6.4 OptiHeat Control (3 қадамдық қалдық қызу индикаторы)

⚠ АБАЙЛАҢЫЗ!

 Индикатор көрсетіліп тұрғанда қалдық ыстықтан күйіктер алу қаупі бар.

Индукциялық әзірлеу аймақтары әзірлеу процесі үшін қажет қызуды тікелей ыдыстың төменгі жағында тудырады. Шыны керамика ыдыстың қызуымен қызады.

Индикаторлар пісіру аймағы ыстық кезде көрсетіледі. Олар қазіргі уақытта пайдаланылып тұрған пісіру аймақтарының қалдық қызуын көрсетеді.

 - пісіруді жалғастыру,

 - жылы ұстау,

 - қалдық қызу.

Сондай-ақ бұл индикатор мына жағдайда көрінуі мүмкін:

- тіпті пайдаланып жатпасаңыз да, іргелес әзірлеу аймақтары үшін,
- суық әзірлеу аймағына ыстық ыдыс қойылғанда,
- плита белсенсіздірілгенде, бірақ әзірлеу аймағы әлі ыстық кезде.

Бұл индикатор әзірлеу аймағы суығанда жоғалады.

6.5 Bridge







Бұл функция қазан екі аймақтың орталсын жапқанда жұмыс істейді.

Бұл функция екі пісіру аймағын жалғайды және олар бір аймақ ретінде жұмыс істейді.

Алдымен пісіру алаңдарының біріне қызу параметрін орнатыңыз.

Сол / оң жақ пісіру аймақтарына

арналған функцияны белсендіру:  /  түймесін түртіңіз. Қызу параметрін орнату немесе өзгерту үшін сол/оң жақ басқару сенсорларының бірін түртіңіз.

Функцияны өшіру:  /  түймесін түртіңіз. Пісіру аймақтары жеке-жеке жұмыс істейді.



6.6 Автоматты түрде қыздыру

Қажетті қызу параметрін қысқа уақытта алу үшін осы функцияны пайдаланыңыз. Қосулы тұрғанда пісіру алаңы басында ең үлкен параметр бойынша жұмыс істейді, содан кейін қажетті қызу параметрі бойынша жұмысын жалғастырады.



Функцияны іске қосу үшін пісіру алаңы суық болуы қажет.

Пісіру алаңының функциясын іске қосу

үшін: **P** түймесін түртіңіз ( белгішесі жанады). Қажетті қыздыру параметрін дереу басыңыз. 3 секундтан кейін ( белгішесі жанады).

Функцияны сөндіру: қыздыру параметрін өзгертіңіз.

6.7 PowerBoost

Бұл функция индукциялық пісіру алаңдарына көп қуат береді. Бұл функция индукциялық пісіру алаңын қысқа уақытқа ғана қосуға арналған. Осы уақыттан кейін индукциялық пісіру алаңы автоматты түрде ең жоғары қызу параметріне қойылады.



"Техникалық ақпарат" тарауын қараңыз.

Функцияны пісіру алаңы үшін қосқыңыз келсе: **P** басыңыз. ( жанады).

Функцияны сөндіру үшін: қызу параметрін өзгертіңіз.

6.8 Таймер

- Кері санақ таймері



Бұл функцияны бір пісіру ұзақтығын орнату үшін пайдалануға болады.



Алдымен пісіру алаңы үшін қызу параметрін, содан кейін функцияны орнатыңыз.

Пісіру алаңын орнату үшін: пісіру алаңының индикаторы пайда болғанға дейін  белгісін түртіңіз.

Функцияны қосу үшін: Таймердің  түймешігін басып, уақытты (00 - 99 минут) орнатыңыз. Пісіру алаңының индикаторы жыпылықтай бастаған кезде, уақыт кері санала бастайды.

Қалған уақытты қарау үшін: пісіру алаңын орнату үшін  белгісін түртіңіз. Пісіру алаңының индикаторы жыпылықтай бастайды. Бейнебетте қалған уақыт көрсетіледі.

Уақытты таңдауға арналған: пісіру алаңын орнату үшін  белгісін түртіңіз.  немесе  түртіңіз.

Функцияны сөндіру үшін: пісіру алаңын орнату үшін  белгісін түртіңіз содан кейін  белгісін түртіңіз. Қалған уақыт **00**-ге дейін кері саналады. Пісіру алаңының индикаторы көрінбей кетеді.





Кері санақ аяқталғанда, дыбысты сигнал естіледі және **00** жыпылықтайды. Пісіру алаңы сөндіріледі.

Дыбыстық сигналды тоқтату үшін:  түймешігін басыңыз.

• CountUp Timer

Пісіру алаңдарының жұмыс істеу уақытының ұзақтығын бақылау үшін осы функцияны қолдануға болады.



Пісіру алаңын орнату үшін: пісіру алаңының индикаторы пайда болғанға дейін  белгісін түртіңіз.

Функцияны қосу үшін: таймердің  түймешігін басыңыз.  көрсетіледі. Пісіру алаңының индикаторы жыпылықтай

бастаған кезде, уақыт есептеле бастайды.



Дисплей  және есептелген уақыт (минуттарда) арасында ауысады.

Пісіру алаңының қанша уақыт жұмыс істейтінін көру үшін: пісіру алаңын орнату үшін  белгісін түртіңіз. Пісіру алаңының индикаторы жыпылықтай бастайды. Дисплейде пісіру алаңының қанша уақыт жұмыс істейтіні көрсетіледі.

Функцияны сөндіру үшін:  түймешігін, содан кейін  немесе  түймешігін түртіңіз. Пісіру алаңының индикаторы көрінбей кетеді.

• Минут сайынғы дыбыс

Бұл функцияны пеш қосулы және пісіру алаңдары жұмыс істемей тұрғанда қолдануға болады. Бейнебетте қызу параметрі көрсетіледі .

Функцияны қосу үшін:  түймешігін, содан кейін уақытты орнату үшін таймердің  немесе  түймешігін басыңыз. Уақыт аяқталғанда, дыбысты сигнал естіледі және **00** жыпылықтайды.

Дыбыстық сигналды тоқтату үшін:  түймешігін басыңыз.



Бұл функция пісіру алаңдарының жұмысына еш әсер етпейді.

6.9 Кідіріс

Бұл функция пісіру алаңдарының барлығын ең төменгі қыздыру параметріне орнатады.

Функция жұмыс істеп тұрғанда, басқару панеліндегі басқа белгілер бұғатталып тұрады.

Функция таймер функцияларын тоқтатпайды.

1. **Функцияны іске қосу:**  түймесін басыңыз.

 жанады. Жылу параметрі 1-ге дейін төмендетілді.



2. **Функцияны сөндіру үшін:**  түймесін басыңыз.

Алдыңғы жылу параметрі көрсетіледі.

6.10 Құлыптау

Басқару панелін пісіру алаңдары жұмыс істеп тұрғанда бұғаттауға болады. Ол қызу параметрінің кездейсоқ өзгеруіне жол бермейді.

Әуелі қыздыру параметрін орнатыңыз.

Функцияны қосу үшін:  түртіңіз.  белгішесі 4 секундқа жанады. Таймер қосулы күйде қалады.





Функцияны сөндіру үшін:  түймешігін басыңыз. Алдыңғы қыздыру параметрі жанады.











Пешті сөндірген кезде, осы функция да тоқтайды.

6.11 Бала қауіпсіздігі құрылғысы





Бұл функция пеш үстінің кездейсоқ қосылып кетуіне жол бермейді.



Функцияны қосу үшін: пештің үстін  көмегімен қосыңыз. Қызу параметрін орнатпаңыз.  белгішесін 4 секунд басыңыз.  жанады. Пешті  көмегімен сөндіріңіз.

Функцияны сөндіру үшін: пештің үстін  көмегімен қосыңыз. Қызу параметрін орнатпаңыз.  белгішесін 4 секунд басыңыз.  жанады. Пешті  көмегімен сөндіріңіз.

Функцияны бір пісіру уақыты үшін ғана болдырмау үшін: пештің үстін  көмегімен қосыңыз.  жанады.  белгішесін 4 секунд басыңыз. **Қызу параметрін 10 секунд ішінде орнатыңыз.** Пештің үстін іске қосуға болады. Пешті  көмегімен сөндірген кезде, функция қайтадан іске қосылады.

6.12 OffSound Control (Дыбыстық сигналдарды сөндіру және қосу)

Пешті сөндіріңіз.  белгішесін 3 секунд басыңыз. Дисплей жанады да, сөнеді.  белгісін 3 секунд басыңыз.  немесе  жанады. Келесі параметрдің бірін таңдау үшін таймердің  белгісін түртіңіз:

-  - сигналдар сөндірулі
 -  - сигналдар қосулы
- Таңдауды растау үшін пештің автоматты түрде сөнгенін күтіңіз.

Функция  орнатқанда, төмендегі жағдайларда ғана дыбыстық сигнал естіледі:

-  түрткенде
- Минут сайынғы дыбыс сөнгенде
- Кері санақ таймері сөнгенде
- басқару панеліне бір нәрсе қойылғанда.

6.13 Қуатты басқару

Егер бірнеше аймақ бөлсенді болып, тұтынатын қуат қуат көзінің шектеуінен асып кетсе, бұл функция қолжетімді қуатты барлық пісіру аймақтары арасында бөледі (сол фазаға қосылған). Плита тұрғын жайда орнатылған сақтандырғыштарды қорғау мақсатында қызу параметрлерін реттейді.

- Пісіру аймақтары пештің фазаларының орналасуына және нөміріне сәйкес топтастырылған. Әр фазаның ең жоғары электр қуатының жүктемесі бар (3700 Вт). Егер плита бір фазадағы барынша қолжетімді қуат шегіне жетсе, пісіру аймақтарының қуаты автоматты түрде азаяды.
- Үнемі соңғы таңдалған пісіру аймағының қызу параметріне басымдық беріледі. Қалған қуат бұрын белсендірілген пісіру аймақтары арасында таңдаудың кері ретімен бөлінеді.
- Қуаты азайған аймақтардың қызу параметрін көрсететін дисплей бастапқыда таңдалған қызу параметрі мен азайтылған қызу параметрі арасында өзгереді.
- Дисплей жыпылықтауын тоқтатқанша күтіңіз немесе соңғы таңдалған пісіру

аймағының қызу параметрін азайтыңыз. Пісіру аймақтары азайтылған қызу параметрімен жұмыс істей береді. Егер қажет болса, пісіру аймақтарының қызу параметрлерін қолмен өзгертіңіз. Қуатты пісіру аймақтары арасында таратудың ықтимал түрлері бойынша суретті қараңыз.

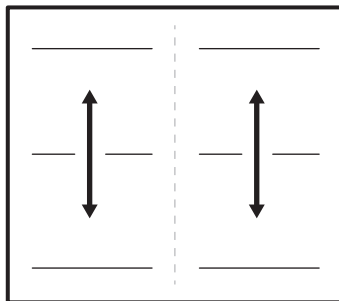

7. АҚЫЛ-КЕҢЕС

АБАЙЛАҢЫЗ!

Қауіпсіздік тарауларын қараңыз.

7.1 Ыдыс-аяқ



Индукциялық пісіру алаңдары үшін күшті электромагниттік өріс ыдысты тез қыздырады.

Индукциялық пісіру алаңдарын тиісті ыдыстармен қолданыңыз.

- Қызып кетудің алдын алу және аймақтардың жұмысын жақсарту үшін ыдыс мүмкіндігінше қалың және тегіс болуы керек.
- Плитаның үстіне қоядан бұрын табаның таза және құрғақ болуын қамтамасыз етіңіз.
- Ыдыстарды әйнектің жиектеріне немесе бұрыштарына сырғытпаңыз себебі ол шыны бетін сындырып немесе зақымдауы мүмкін.

Ыдыс-аяқ материалы

- **дұрыс:** шойын, темір, эмальмен қапталған болат, тоттанбайтын темір, табаны көп қабаттан тұратын ыдыс (өндіруші тарапынан дұрыс таңба салынған).
- **дұрыс емес:** алюминий, мыс, жез, шыны, керамика, фарфор.

Мына жағдайларда ыдыс индукциялық плита үшін жарамды:

- су ең жоғары қызу параметріне орнатылған аймақта өте тез қайнайды.
- магнит ыдыстың түбіне тартылып түседі.

Ыдыс өлшемдері

- Индукциялық пісіру алаңдары ыдыстың түбінің өлшеміне автоматты түрде бейімделеді. Ыдыстардың дұрыс өлшемдерін «Техникалық деректер» > «Пісіру аймақтарының сипаттамасы» бөлімінен қараңыз. Ыдыстарды тандалған пісіру алаңының тура ортасына қойыңыз.
- Пісіру алаңының тиімділігі ыдыстың диаметріне байланысты. Оңтайлы жылу беру үшін төменгі диаметрі пісіру алаңының өлшеміне ұқсас ыдысты пайдаланыңыз (яғни «Техникалық деректер» > «Пісіру алаңдарының сипаттамасы» бөліміндегі ыдыстың ең көп диаметрінің мәні).
 - Берілген пісіру алаңынан кіші диаметрдегі ыдыс, пісіру алаңынан бөлінетін қуаттың бір бөлігін ғана алып, бәсең қызуға әкеледі.
 - Қауіпсіздік мақсатында және пісірудің оңтайлы нәтижелері үшін «Пісіру алаңдарының сипаттамасында» көрсетілген өлшемдерден үлкен болған ыдысты пайдаланбаңыз. Пісіру барысында ыдысты басқару панеліне жақын қоймаңыз. Бұл басқару панелінің жұмысына әсер етуі немесе плитаның функцияларын кездейсоқ іске қосуы мүмкін.



«Техникалық деректер» бөлімін қараңыз.

7.2 Жұмыс кезіндегі шуыл



Шуылдың болуы қалыпты жағдай және бұлар ешбір ақауды білдірмейді. Ыдыстардың шулары ыдыстың материалына және қуат деңгейіне байланысты әртүрлі болуы мүмкін.

Ыдысқа қатысты шулар:

- сытырлаған шу: ыдыс әртүрлі материалдан жасалған (сэндвич тәсілімен).
- ысылдаған дыбыс: пісіру алаңының қуаты өте жоғары және ыдыс әр түрлі материалдан жасалған (сэндвич тәсілімен).
- ызыңдау: жоғары қуат деңгейін пайдаланып отырсыз.

Плитаға қатысты шулар:

- сыртылдау: электр желісінің қосылуы.

- ысылдау, ызыңдау: желдеткіш жұмыс істеп тұр.
- ырғақты дыбыс: ыдыс анықталды.

7.3 Өко Timer (Эко таймер)

Қуатты үнемдеу үшін пісіру алаңының қыздырғышы кері санақ таймері дыбысы шықпай тұрып сөндірілді. Жұмыс уақытындағы айырмашылық қызу параметрінің деңгейіне және пісіру жұмысының ұзақтығына байланысты.

7.4 Жеңілдетілген пісіру нұсқаулығы

Пісіру алаңының қызу параметрі мен қуатты тұтыну мәні өзара тура байланысты емес. Қызу параметрін көбейткен кезде, пісіру алаңы пайдаланатын қуат мәні пропорциональды түрде көбеймейді. Сондықтан орташа қызу параметрін қолданатын пісіру алаңы, өз қуатының жартысынан азын жұмсайды.



Кестедегі деректер тек нұсқау ретінде берілген.

Жылу параметрі	Мына үшін пайдалану:	Уақыт (мин.)	Кеңестер
- 1	Өзірленген тамақты жылы ұстаңыз.	қажет болған жағдайда	Ыдыстарды қақпақпен жабыңыз.
1 - 3	Голландиялық ерітілген соус; май, шоколад, желатин.	5 - 25	Ара-тұра араластырыңыз.
2 - 3	Қатайту үшін: үлпідек омлеттер, пісірілген жұмыртқа.	10 - 40	Қақпағын жауып пісіру керек.
3 - 5	Күріш және сүтке пісірілген тағамдарды баяу қайнату, дайын тағамдарды жылыту.	25 - 50	Кемінде күріштен екі есе көп сұйық қосыңыз, сүт тағамдарын пісірудің ортасына келгенде араластырыңыз.
5 - 7	Көкөністерді, балықты, етті бумен пісіру.	20 - 45	Бірнеше ас қасықпен су қосыңыз. Процесс барысында судың мөлшерін тексеріңіз.
7 - 9	Картопты және басқа көкөністерді бумен пісіріңіз.	20 - 60	Көстрөлдің түбін 1–2 см сумен жабыңыз. Процесс барысында су деңгейін тексеріңіз. Қақпақты көстрөлде ұстаңыз.

Жылу параметрі	Мына үшін пайдалану:	Уақыт (мин.)	Кеңестер
7 - 9	Тамақтың, бұқтырманың және сорпалардың үлкенірек мөлшерлерін пісіру.	60 - 150	3 л-ге дейін сұйықтық плюс ингредиенттер.
9 - 12	Жеңіл қуыру: эскалоп, кордон блю сиыр еті, котлеттер, фрикаделькалар, сосискалар, бауыр, ру, жұмыртқа, панкейктер, донаттар.	қажет болған жағдайда	Қажет кезде аударыңыз.
12 - 13	Қатты қуыру, картоп құймағы, сүбе стейктері, стейктер.	5 - 15	Қажет кезде аударыңыз.
14	Суды қайнату, паста әзірлеу, етті қуыру (гуляш, кәстрөлде қуыру), қатты қуырылған картоп.		
P	Судың көп мөлшерін қайнатыңыз. PowerBoost белсендіреді.		

8. КҮТУ МЕНЕН ТАЗАЛАУ

АБАЙЛАҢЫЗ!

Қауіпсіздік тарауларын қараңыз.

8.1 Жалпы ақпарат

- Плитаны әр пайдаланудан кейін тазалаңыз.
- Өрқашан табаны таза ыдысты пайдаланыңыз.
- Беттегі сызаттар немесе қара дақтар плитаның жұмысына әсер етпейді.
- Пештің бетіне арналған арнайы тазалау затын пайдаланыңыз.
- Өрқашан шыны беті бар плиталар үшін ұсынылған қырғышты пайдаланыңыз. Қырғышты тек стандартты тазалау процедурасынан кейін өйнекті тазалауға арналған қосымша құрал ретінде пайдаланыңыз.

АБАЙЛАҢЫЗ!

Шыны бетін тазалау үшін пышақтарды немесе басқа өткір металл құралдарды пайдаланбаңыз.

8.2 Плитаның тазалау

- **Дереу кетіру керек:** еріген пластик, пластик жұқалтыр, қант және қанты бар тағам, әйтпесе қоқыс плитаның бетіне зақым келтіруі мүмкін. Күйіп қалмау үшін абай болыңыз. Қырғышты шыны бетке арнайы сүйір бұрыш жасап қойып, оны жылжыта отырып тазалаңыз.
- **Плита жеткілікті суыған кезде кетіріңіз:** әк сақиналары, су сақиналары, май дақтары, жылтыр металл түсінің өзгеруі. Пештің бетін дымқыл шүберекпен және жеміргіш емес жуғыш затпен тазалаңыз. Тазалап болған соң, плитаны жұмсақ шүберекпен құрғатып сүртіңіз.
- **Жылтыр металл түсі өзгеруін кетіру:** сірке суы қосылған су ерітіндісін пайдаланып өйнек бетін шүберекпен тазалаңыз.

9. АҚАУЛЫҚТЫ ТҮЗЕТУ

АБАЙЛАҢЫЗ!

Қауіпсіздік тарауларын қараңыз.

9.1 Не істерсіз, егер...

Мәселе	Ықтимал себебі	Шешім
Плитаны іске қоса немесе пайдалана алмайсыз.	Плита электр жүйесіне қосылмаған немесе ол дұрыс жалғанбаған.	Плитаның электр жүйесіне дұрыс қосылғанын тексеріңіз.
	Сақтандырғыш күйіп кеткен.	Ақаулыққа сақтандырғыштың себеп болмағанын тексеріңіз. Сақтандырғыш қайта-қайта күйіп кете берсе, білікті электр маманына хабарласыңыз.
	Сіз қыздыру параметрін 10 секундқа орнатпадыңыз.	Плитаны қайта қосып, 10 секундқа жетпей қыздыру параметрін орнатыңыз.
	Сіз бір уақытта 2 немесе одан да көп сенсорлық өрісті түрттіңіз.	Тек бір сенсор өрісін түрттіңіз.
	Кідіріс жұмыс істейді.	«Үзіліс» тарауын қараңыз.
	Басқару панелінде су немесе май дақтары бар.	Басқару панелін тазалаңыз.
Тұрақты сигнал дыбысын естисіз.	Электрлік байланыс дұрыс емес.	Плитаны электр желісінен ажыратыңыз. Білікті электр маманына хабарласып, оның орнатылуын тексертіңіз.
Акустикалық сигнал дыбысы естіліп, плита сөнеді. Плита сөнген кезде акустикалық сигнал естіледі.	Сіз бір немесе бірнеше сенсорлық өріске бірдеңе қоясыз.	Сенсорлық өрістердегі затты алып тастаңыз.
Плита сөнеді.	Сіз  сенсорлық өрісіне бір нәрсе қойғансыз.	Сенсорлық өрістерге затты алып тастаңыз.
Қалдық жылу индикаторы жанбай тұр.	Аймақ ыстық емес, себебі ол аз уақыт ғана қосылып тұрған не сенсордың ақауы бар.	Егер аймақ ысытындай ұзақ уақыт жұмыс істесе, уәкілетті қызмет көрсету орталығына хабарласыңыз.
Автоматты түрде қыздыру жұмыс істемейді.	Ең жоғарғы қыздыру параметрі орнатылды.	Ең жоғарғы қыздыру параметрі функция секілді бірдей қуатқа ие.
	Аймақ ыстық.	Аймақты жеткілікті шамада суытыңыз.
Қыздыру параметрі екі деңгей арасында өзгереді.	Қуатты басқару жұмыс істейді.	«Күнделікті пайдалану» бөлімін қараңыз.

Мәселе	Ықтимал себебі	Шешім
Панельдің сенсорлық өрістерін түрткен кезде ешбір сигнал естілмейді.	Дыбыстық сигналдар сөндірулі.	Дыбыстық сигналдарды қосыңыз. «Күнделікті пайдалану» бөлімін қараңыз.
L жанады.	Бала қауіпсіздігі құрылғысы немесе Құлыптау жұмыс істейді.	«Күнделікті пайдалану» бөлімін қараңыз.
F жанады.	Аймақта ешбір ыдыс жоқ.	Ыдысты аймаққа қойыңыз.
	Ыдыс сай келмейді.	Индукциялық плита үшін жарамды ыдыстарды пайдаланыңыз. «Сөзкөмектер және кеңестер» бөлімін қараңыз.
	Ыдыс түбінің диаметрі аймақ үшін тым кішкене.	Дұрыс өлшемдері бар ыдысты қолданыңыз. «Техникалық деректер» бөлімін қараңыз.
Жылыту ұзақ уақыт алады.	Ыдыс тым кішкентай және пісіру алаңы өндіретін қуаттың бір бөлігін ғана алады.	Оңтайлы жылу беру үшін төменгі диаметрі пісіру алаңының өлшеміне ұқсас ыдысты пайдаланыңыз (яғни «Техникалық деректер» > «Пісіру алаңдарының сипаттамасы» бөліміндегі ыдыстың ең көп диаметрінің мәні).
E және сан пайда болады.	Плитада қате бар.	Плитаны сөндіріңіз де, қайта 30 секундтан кейін іске қосыңыз. Егер E қайта жанса, пешті ток көзінен ағытыңыз. 30 секундтан кейін плитаны қайта қосыңыз. Ақаулық жойылмаса уәкілетті қызмет көрсету орталығына хабарласыңыз.

9.2 Егер шешім табылмаса...

Ақаулықты өзіңіз түзете алмасаңыз, дилеріңізге не уәкілетті қызмет көрсету орталығына хабарласыңыз. Зауыттық тақтайшадағы деректерді беріңіз. Шыны керамиканың үш цифрлық-әріптік кодын (шыны беттің бұрышында орналасқан) және пайда болған қате туралы хабарды

да беріңіз. Плита дұрыс пайдаланылғанын тексеріңіз. Егер осы шарттар орындалмаса, сервистік техниктің немесе дилердің қызметі кепілдік мерзімінде де ақылы түрде орындалады. Кепілдік мерзімі мен уәкілетті қызмет көрсету орталықтары туралы ақпарат кепілдік кітапшасында көрсетілген.

10. ТЕХНИКАЛЫҚ ДЕРЕК

10.1 Зауыттық тақтайша

Модель TO64IM00FB:

Түрі 61 B4A 04 AA

Индукция 7.2 кВт

Сер.№.

AEG

PNC 949 598 453 00

220 - 240 В/400 В 2N, 50 Гц

Жасалған жері: Германия

7.2 кВт



10.2 Пісіру аймақтарының сипаттамасы

Пісіру аймағы	Номинальды қуат (ең жоғары қызу параметрі) [Вт]	PowerBoost [Вт]	PowerBoost ең үлкен уақыты [мин]	Ыдыстың диаметрі [мм]
Сол жақ алды	2300	3200	10	125 - 210
Сол артқы жақ	2300	3200	10	125 - 210
Оң жақ алды	2300	3200	10	125 - 210
Оң артқы жақ	2300	3200	10	125 - 210

Пісіру аймақтары қуатының ауқымы кестедегі деректерден аздап басқаша болуы мүмкін. Ол ыдыстың материалына және өлшемдеріне қарай өзгеріп отырады.

Оңтайлы жылу беру және пісіру нәтижелері үшін төменгі диаметрі пісіру

алаңының өлшеміне ұқсас ыдысты пайдаланыңыз (яғни кестедегі ыдыстың ең көп диаметрінің мәні). Пісіру алаңының диаметрінен үлкен ыдысты пайдалануға болмайды.

11. ҚУАТ ТИІМДІЛІГІ

11.1 Плитаға арналған Өнім туралы ақпарат ЕО экодизайн ережесіне

Модель идентификаторы	TO64IM00FB		
Плита түрі	Кірістірілген плита		
Пісіру аумақтарының саны	2		
Қыздыру технологиясы	Индукция		
Пісіру аумағының ұзындығы (Ұ) және ені (Е)	Сол	Ұ 39.2 см Е 21.8 см	
Пісіру аумағының ұзындығы (Ұ) және ені (Е)	Оң	Ұ 39.2 см Е 21.8 см	
Пісіру аумағы пайдаланатын қуат мөлшері (EC electric cooking)	Сол	183.9 Вт-сағ/кг	
Пісіру аумағы пайдаланатын қуат мөлшері (EC electric cooking)	Оң	183.9 Вт-сағ/кг	
Пештің пайдаланатын қуат мөлшері (EC electric hob)	183.9 Вт-сағ/кг		

IEC / EN 60350-2 — Пісіретін тұрмыстық электр құрылғылары — 2-бөлім: Пештер — өнімділікті өлшеу әдістері.

Пісіру аумағы пайдаланатын қуат мөлшерінің өлшемдері тиісті пісіру аймағындағы белгілер арқылы көрсетілген.

11.2 қуатты үнемдейді

Төмендегі кеңестерді қолдансаңыз, күнде әзірлеу кезінде қуатты үнемдей аласыз.

- Пайдаланылатын қажетті мөлшердегі суды ғана жылытыңыз.
- Мүмкін болса, әрқашан ыдыстарды қақпақтармен жабыңыз.

- Ыдысты тікелей әзірлеу аймағының ортасына қойыңыз.

- Тамақты жылы күйде ұстау немесе еріту үшін қалдық жылуды пайдаланыңыз.

11.3 Қуатты тұтыну және қолданылатын төмен қуат режиміне жетудің максималды уақыты туралы өнім туралы ақпарат

Сендірулі режимде пайдаланылатын қуат	0.3 Вт
Құралдың қолданылатын төмен қуат режиміне автоматты түрде жетуі үшін қажетті ең көп уақыт	2 мин

12. ҚОРШАҒАН ОРТАҒА ҚАТЫСТЫ ЖАҒДАЙЛАР

Белгі  салынған материалдарды қайта өңдеуден өткізуге тапсырыңыз. Орам материалдарын қайта өңдеуден өткізу үшін тиісті контейнерлерге салыңыз. Электрлік және электроникалық құрылғылардың қалдығын қайта өңдеуден өткізу арқылы, қоршаған ортаға және адамның денсаулығына зиян келтіретін

жағдайларға жол бермеуге өз үлесіңізді қосыңыз. Белгі  салынған құрылғыларды тұрмыстық қалдықтармен бірге тастамаңыз. Өнімді жергілікті қайта өңдеу орталығына өткізіңіз немесе жергілікті мекемеге хабарласыңыз.

Esiet sveicināti AEG pasaulē! Pateicamies jums, ka iegādājāties mūsu ierīci.



Atbilstoši mūsu ilgtspējīguma mērķiem mēs samazinām papīra daudzumu un nodrošinām lietošanas instrukcijas tiešsaistē. Atrodiet pilno lietošanas instrukciju vietnē aeg.com/manuals



Saņemiet lietošanas ieteikumus un brošūras, traucējumu novēršanas, servisa un remonta informāciju vietnē aeg.com/support

1. ⚠ DROŠĪBAS INFORMĀCIJA

Pirms ierīces uzstādīšanas un lietošanas rūpīgi izlasiet pievienotos norādījumus. Ražotājs neatbild par savainojumiem un bojājumiem, kas radušies ierīces nepareizas uzstādīšanas vai izmantošanas rezultātā. Glabājiet šīs instrukcijas drošā, pieejamā vietā, lai tās varētu izmantot nākotnē.

1.1 Bērnu un paši jūtīgu personu drošība

- Šo ierīci drīkst izmantot bērni no 8 gadu vecuma un cilvēki ar ierobežotām fiziskām, sensorām vai garīgām spējām vai pieredzes un zināšanu trūkumu atbildīgas personas uzraudzībā vai, ja tie ir informēti par ierīces drošu lietošanu un izprot potenciālos riskus. Bērniem no līdz 8 gadu vecumam un personām ar ļoti plašu un sarežģītu invaliditāti jāliedz piekļuve ierīcei, ja vien tos nepārtraukti neuzrauga.
- Bērni ir jāuzrauga, lai tie nerotaļātos ar ierīci.
- Neļaujiet bērniem tuvoties iepakojumam un atbrīvojieties no tā pienācīgā veidā.
- UZMANĪBU: Ierīce un tās pieejamās detaļas lietošanas laikā sakarst. Neļaujiet bērniem un mājdzīvniekiem atrasties ierīces tuvumā, kad tā tiek lietota vai atdzīst.
- Ja ierīcei ir bērnu drošības ierīce, tā jāaktivizē.
- Bērni nedrīkst tīrīt ierīci un veikt tās apkopi bez uzraudzības.

1.2 Vispārīgā drošība

- Šī ierīce paredzēta tikai ēdiena gatavošanai.

- Šī ierīce ir izstrādāta tikai izmantošanai mājas apstākļos un telpās.
- Šo ierīci var izmantot birojos, viesnīcu viesu numuros, pansiju viesu numuros, lauku viesu mājās un citās līdzīgās uzturēšanās vietās, kurās izmantošana nepārsniedz (vidējo) mājsaimniecības lietošanas intensitāti.
- UZMANĪBU: Ierīce un tās pieejamās detaļas lietošanas laikā sakarst. Nepieskarieties sildelementiem.
- UZMANĪBU: Gatavojot uz plīts ēdienu ar taukiem vai eļļu bez pieskatīšanas, var izcelties ugunsgrēks.
- Dūmi liecina par pārkaršanu. Nekādā gadījumā neizmantojiet ūdeni ēdiena gatavošanas uguns nodzēšanai. Izslēdziet ierīci un aplājiet liesmu ar, piemēram, uguns segu vai vāku.
- UZMANĪBU: Ierīci nedrīkst barot caur ārējo komutācijas ierīci, piemēram, taimeru, vai pievienot to sistēmai, kuru regulāri ieslēdz un izslēdz inženiertehniskā nodrošinājuma sistēma.
- BRĪDINĀJUMS: Gatavošanas process ir jāuzrauga. Īss gatavošanas process jāuzrauga nepārtraukti.
- UZMANĪBU: Aizdegšanās risks: neuzglabājiet priekšmetus uz gatavošanas virsmām.
- Nenovietojiet uz plīts virsmas metāla priekšmetus, piemēram, nažus, dakšas, karotes un vākus, jo tie var sakarst.
- Nelietojiet ierīci pirms tās iebūvēšanas.
- Ierīces tīrīšanai neizmantojiet ūdens smidzinātāju un tvaika tīrītāju.
- Pēc lietošanas izslēdziet plīts virsmas sildelementu, izmantojot tā vadības slēdzi, un nepaļaujieties uz gatavošanas trauka noteicēju.
- UZMANĪBU! Ja stikla keramikas virsma ir saplaisājusi, izslēdziet ierīci, lai novērstu iespējamo elektrības triecienu. Ja ierīce ir pieslēgta strāvas padeves avotam tiešā veidā, izmantojot savienojuma kārbu, noņemiet drošinātāju, lai

atvienotu ierīci no strāvas padeves avota. Jebkurā gadījumā sazinieties ar Pilnvarotu servisa centru.

- Lai izvairītos no negadījumiem, strāvas padeves vada bojājuma gadījumā tas jānomaina ražotājam, autorizētajam servisam vai līdzīgi kvalificētam speciālistam.
- **UZMANĪBU:** Izmantojiet tikai tos plīts aizsargus, kurus ir izgatavojis ierīces ražotājs vai kuri norādīti lietošanas instrukcijā kā lietošanai piemēroti vai kuri ir iestrādāti ierīcē. Nepiemērotu plīts aizsargu lietošana var izraisīt negadījumus.

2. DROŠĪBAS NORĀDĪJUMI

2.1 Montavimas

BRĪDINĀJUMS!

Ierīci drīkst uzstādīt tikai sertificēti speciālisti.

BRĪDINĀJUMS!

Pastāv traumu un ierīces bojājumu risks.

- Noņemiet visu iesaiņojumu.
- Neuzstādi un nelietojiet bojātu ierīci.
- Ievērojiet kopā ar ierīci piegādātās uzstādīšanas norādes.
- Nodrošiniet starp blakus uzstādītām ierīcēm piemērotu attālumu.
- Vienmēr uzmanīgi pārvietojiet ierīci, jo tā ir smaga. Vienmēr izmantojiet drošības cimdus un slēgtus apavus.
- Apstrādājiet nozāģētās skapīša virsmas ar hermetizējošu līdzekli, lai nepieļautu piebriešanu mitruma ietekmē.
- Aizsargājiet ierīces apakšu no tvaika un mitruma.
- Neuzstādi ierīci blakus durvīm vai zem logiem. Tas jāievēro, lai, atverot durvis vai logu, nenokristu ēdiena gatavošanas trauki.
- Katrai ierīcei apakšā ir dzesēšanas ventilators.
- Ja ierīce tiek uzstādīta virs atvilktnes:
 - Neglabājiet mazus priekšmetus vai papīra lapas, kuras varētu izvilkt,

tādējādi sabojājot dzesēšanas ventilatorus vai dzesēšanas sistēmu.

- Starp ierīces apakšdaļu un atvilktnē esošajiem priekšmetiem atstājiet vismaz 2 cm attālumu.
- Noņemiet visus atdalošos paneļus, kas uzstādīti skapīti zem ierīces.

2.2 Pieslēgums elektrotīklam

BRĪDINĀJUMS!

Ugunsgrēka un elektrošoka risks!

- Visi elektriskie savienojumi jāveic kvalificētam elektriķim.
- Ierīci jāieņem.
- Pirms jebkādu darbību veikšanas pārliecinieties, ka ierīce ir atvienota no strāvas padeves.
- Pārliecinieties, ka tehnisko datu plāksnītē norādītie parametri atbilst elektrotīkla parametriem.
- Pārbaudiet, vai ierīce ir pareizi uzstādīta. Vaļīgs vai neatbilstošs strāvas vads vai kontaktdakša (ja tāda ir) var izraisīt kontakta pārmērīgu sakaršanu.
- Izmantojiet pareizu elektrības padeves vadu.
- Neļaujiet elektrības padeves vadam satīties.
- Nodrošiniet, ka tiek uzstādīta trieciena aizsardzība.
- Kabeļa stiprinājumam izmantojiet vada atslototāju.

- Pieslēdzot ierīci rozetei, pārliecinieties, ka elektrības vads vai kontaktdakša (ja tāda ir) nepieskaras ierīces karstajām daļām vai ēdiena gatavošanas traukiem.
- Nelietojiet daudzkontakta adapterus vai pagarinātājus.
- Rīkojieties uzmanīgi, lai nesabojātu kontaktspraudni (ja tāds ir) un strāvas kabeli. Sazinieties ar mūsu pilnvaroto servisa centru vai elektriķi, lai nomainītu bojātu strāvas kabeli.
- Daļas, kas nodrošina aizsardzību pret elektrošoku no strāvu vadošiem un izolētajiem elementiem, jānostiprina tā, lai tos nevarētu noņemt bez instrumentiem.
- Pieslēdziet kontaktspraudni kontaktligzdai tikai uzstādīšanas beigās. Pārbaudiet, vai pēc uzstādīšanas kontaktspraudnim var brīvi piekļūt.
- Ja kontaktligzda ir vaļīga, neievietojiet tajā kontaktspraudni.
- Nekad neatslēdziet ierīci no tīkla, velkot aiz strāvas kabeli. Vienmēr velciet aiz kontaktspraudņa.
- Ir jāizmanto atbilstošas izolācijas ierīces: automātslēdži, drošinātāji (no turētājiem izskrūvējami drošinātāji), zemējuma noplūdes automātslēdži un savienotāji.
- Elektroinstalācijā jābūt izolācijas ierīcei, kas ļauj atvienot ierīci no visiem elektrotīkla poliem. Izolācijas ierīcē atstarpei starp kontaktiem jābūt vismaz 3 mm.
- Nelietojiet ierīci ar mitrām rokām, vai ja ierīce nonākusi saskarē ar ūdeni.
- Nelietojiet ierīci kā darba virsmu vai uzglabāšanai paredzētu virsmu.
- Ja ierīces virsma ir ieplaisājusi, nekavējoties atvienojiet ierīci no strāvas padeves. Tas novērsīs elektrošoka risku.
- Ierīces darbināšanas laikā lietotājiem ar elektrokardiostimulatoru jāturas vismaz 30 cm attālumā no indukcijas gatavošanas zonām.
- Ievietojot pārtiku karstā eļļā, tā var izšļakstīties.
- Neizmantojiet alumīnija foliju vai citus materiālus starp gatavošanas virsmu un ēdiena gatavošanas traukiem, ja vien ierīces ražotājs nav norādījis citādāk.
- Izmantojiet tikai šai ierīcei ražotāja ieteiktos papildpiederumus.

BRĪDINĀJUMS!

Pastāv ugunsgrēka un sprādziena risks.

- Uzkarseti tauki un eļļa var radīt uzliesmojošu tvaiku. Gatavošanas laikā netuviniet taukvielas un eļļu atklātai liesmai vai sakarsētiem priekšmetiem.
- Augstā temperatūrā uzkarsetas eļļas izdalītie tvaiki var pēkšņi uzliesmot.
- Pārtikas atliekas saturoša izmantotā eļļa var uzliesmot zemākā temperatūrā nekā pirmreizējās lietošanas eļļa.
- Neievietojiet ierīcē un neglabājiet tās tuvumā vai uz tās viegli uzliesmojošas vielas vai ar viegli uzliesmojošām vielām piesūcinātus priekšmetus.

2.3 Lietošana

BRĪDINĀJUMS!

Savainojumu, apdegumu vai elektrošoka risks.

- Nemainiet šī produkta specifikāciju.
- Pirms pirmās lietošanas, noņemiet visus iesaiņojuma materiālus, uzlīmes un aizsargplēvi (ja tādi ir).
- Pārliecinieties, ka ierīces ventilācijas atveres nav nosprostotas.
- Lietošanas laikā neatstājiet ierīci bez uzraudzības.
- Pēc katras izmantošanas reizes iestatiet gatavošanas zonu stāvoklī "Izslēgts".
- Nenovietojiet galda piederumus un gatavošanas trauku vākus uz gatavošanas zonām. Tie var sakarst.

BRĪDINĀJUMS!

Pastāv ierīces bojājumu risks.

- Neturiet karstus ēdiena gatavošanas traukus uz vadības paneļa.
- Nedrīkst novietot karstu pannas vāku uz plīts stikla virsmas.
- Ēdiena gatavošanas laikā neļaujiet ēdiena gatavošanas traukiem vārīties tukšiem.
- Ievērojiet piesardzību, lai neļautu priekšmetiem vai gatavošanas traukiem nokrist uz ierīces. Tas var sabojāt virsmu.
- Neieslēdziet gatavošanas zonas ar tukšiem gatavošanas traukiem vai bez tiem.
- Gatavošanas trauki, kas ražoti no čuguna vai ar bojātu apakšu var radīt skrāpējumus

stiklam / stikla keramikas virsmai.
Pārvietojot priekšmetus uz gatavošanas virsmas, vienmēr tos paceliet.

2.4 Apkope un tīrīšana

- Regulāri tīriet ierīci, lai novērstu virsmas materiāla sabojāšanos.
- Pirms tīrīšanas izslēdziet ierīci un ļaujiet tai atdzist.
- Tīriet ierīci ar mitru, mīkstu drānu. Izmantojiet tikai neitrālus mazgāšanas līdzekļus. Neizmantojiet abrazīvus izstrādājumus, abrazīvus sūkļus, šķīdinātājus vai metāla priekšmetus, ja vien nav norādīts citādi.

2.5 Serviss

- Lai salabotu ierīci, sazinieties ar pilnvarotu servisa centru. Izmantojiet tikai oriģinālās rezerves daļas.
- Informācija par šajā produktā esošo lampu (lampām) un atsevišķi nopērkamajām

rezerves lampām: Šīs lampas ir paredzētas ekstremāliem fiziskajiem apstākļiem, piemēram, temperatūrai, vibrācijai, mitrumam, mājsaimniecības ierīcēs vai paredzētas informēšanai par ierīces darbības statusu. Tās nav paredzētas citiem lietošanas veidiem un nav piemērotas mājsaimniecības telpu apgaismojumam.

2.6 Utilizācija

BRĪDINĀJUMS!

Pastāv traumu un nosmakšanas risks.

- Sazinieties ar vietējām iestādēm, lai noskaidrotu, kā utilizēt ierīci.
- Atvienojiet ierīci no strāvas padeves.
- Nogrieziet strāvas kabeli netālu no ierīces un utilizējiet to.

3. UZSTĀDĪŠANA

BRĪDINĀJUMS!

Skatiet sadaļu "Drošība".

3.1 Pirms uzstādīšanas

Pirms plīts uzstādīšanas pierakstiet zemāk informāciju, kas norādīta uz datu plāksnītes. Tehnisko datu plāksnīte atrodas plīts apakšā.

Sērijas numurs

3.2 Iebūvējamas plītis

Lietojiet iebūvējamās plītis tikai pēc tam, kad tās ir pareizi iebūvētas virtuves mēbelēs un darba virsmās atbilstoši spēkā esošiem standartiem.

3.3 Strāvas padeves kabelis

- Plīts virsma ir aprīkota ar strāvas padeves kabeli.
- Lai nomaiņītu bojātu strāvas vadu, izmantojiet kabeli: H05V2V2-F, kas ir izturīgs 90 °C vai augstākā temperatūrā. Atsevišķam vadam ir jābūt minimālam šķērssriegzumam atbilstoši tālāk sniegtajai

tabulai. Sazinieties ar vietējo servisa centru. Strāvas padeves kabeļa nomaiņu drīkst veikt tikai kvalificēts elektriķis.

BRĪDINĀJUMS!

Visi elektrisko savienojumu darbi ir jāveic kvalificētam elektriķim.

UZMANĪBU!

Savienojumi, izmantojot kontaktspraudņus ir aizliegti.

UZMANĪBU!

Neurbiet un nelodējiet vadu galus. Tas ir aizliegts.

UZMANĪBU!

Neveidojiet kabeļa savienojumus bez kabeļa gala uzdevuma.

Vienfāzes pieslēgums

1. Atvienojiet kabeļa gala uzdevumu no melnās, brūnās un zilās krāsas vadiem.
2. Noņemiet daļu izolācijas no brūnās, melnās un zilās krāsas vadu galiem.

3. Savienojiet melnās un brūnās krāsas vadu galus.
4. Izmantojiet jaunu vada gala uzmvu uz savienotā vada gala (nepieciešams īpašs instruments).
5. Savienojiet divu zilo vadu galus.
6. Izmantojiet jaunu vada gala uzmvu uz savienotā vada gala (nepieciešams īpašs instruments).

Divfāzu pieslēgums

1. Atvienojiet kabeļa gala uzmvu no zilās krāsas vadiem.

2. Noņemiet daļu izolācijas no zilās krāsas vadu galiem
3. Savienojiet divu zilo vadu galus.
4. Izmantojiet jaunu vada gala uzmvu uz savienotā vada gala (nepieciešams īpašs instruments).

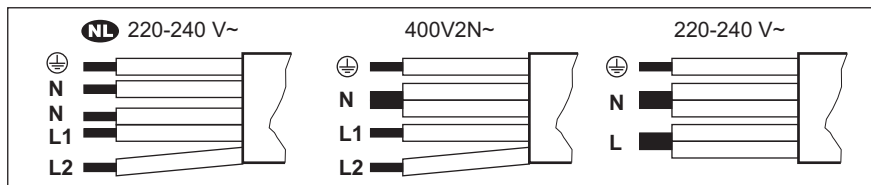

NL 220 - 240 V~	Divfāzu pieslēgums 400 V2N~	Vienfāzes pieslēgums: 220 - 240 V~
5 x 1,5 mm ²	5 x 1,5 mm ² vai 4 x 2,5 mm ²	5 x 1,5 mm ² vai 3 x 4 mm ²
Dzeltens — zaļš	Dzeltens — zaļš	Dzeltens — zaļš
N Zils un zils	N Zils un zils	N Zils un zils
L1 Melns	L1 Melns	L Melns un brūns
L2 Brūns	L2 Brūns	

3.4 Montāža

Uzstādot plīts virsmu zem tvaika nosūcēja, skatiet minimālo nepieciešamo attālumu starp ierīcēm tvaika nosūcēja uzstādīšanas instrukcijās.

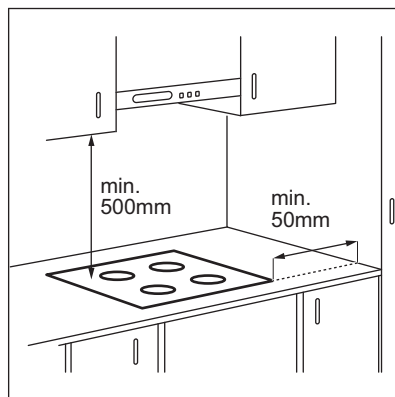

Ja ierīce tiek uzstādīta virs atvilktnes, plīts virsmas ventilācija gatavošanas procesa laikā var uzsildīt atvilktnē glabātos priekšmetus.

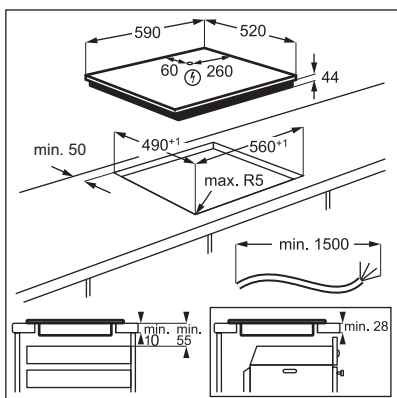

Meklējiet video pamācību “AEG indukcijas plīts virsmas uzstādīšana — uzstādīšana un virsmas”, ievadot pilnu turpmāk redzamajā attēlā norādīto nosaukumu.



How to install your AEG Induction Hob - Worktop installation

4. IZSTRĀDĀJUMA APRAKSTS

4.1 Gatavošanas virsmas izkārtojums

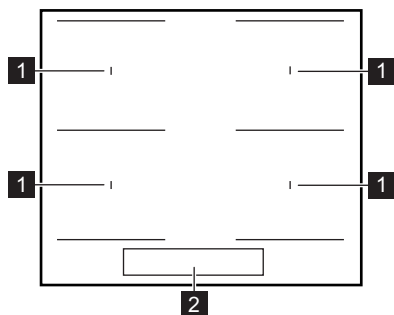

- 1 Indukcijas gatavošanas zona
- 2 Vadības panelis

4.2 Vadības paneļa izkārtojums

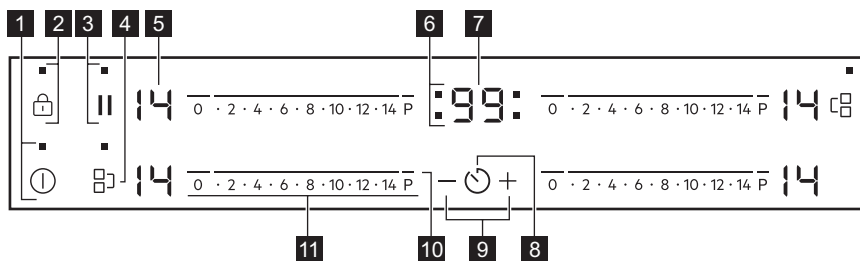

Ierīces vadībai izmantojiet sensora laukus. Displeji, indikatori un skaņas signāli norāda uz aktivizētām funkcijām.

Sensora lauks	Funkcija	Komentāri
1	Ieslēgts / Izslēgts	Lai aktivizētu vai deaktivizētu plīts virsmu.
2	Blokētājs / Bērnu drošības sistēma	Vadības paneļa bloķēšanai/atbloķēšanai.
3	Pauze	Funkcijas aktivizēšanai un deaktivizēšanai.
4	Bridge	Funkcijas aktivizēšanai un deaktivizēšanai.
5 -	Sildīšanas pakāpes displejs	Rāda sildīšanas pakāpi.
6 -	Taimera indikatori gatavošanas zonām	Rāda, kurai zonai iestatīts laiks.
7 -	Taimera displejs	Rāda laiku minūtēs.
8	-	Lai izvēlētos gatavošanas zonu.
9	-	Paildzina vai saīsina laiku.
10 P	PowerBoost	Lai ieslēgtu funkciju.
11 -	Vadības josla	Iestata sildīšanas pakāpi.

4.3 Sildīšanas pakāpju rādījumi

Displejs	Apraksts
	Gatavošanas zona ir izslēgta.
-	Gatavošanas zona darbojas.
	Pauze darbojas.
	Automātiskā uzkaršēšana darbojas.
	PowerBoost darbojas.
+ cipars	Radiusies kļūda.
/ /	OptiHeat Control (trīspakāpju atlikušā siltuma indikators): turpinās gatavošana / siltuma uzturēšana / atlikušais siltums.
	Blokētājs / Bērnu drošības sistēma darbojas.
	Nepareizi vai pārāk mazi ēdiena gatavošanas trauki, vai arī uz gatavošanas zonas nav ēdiena gatavošanas trauku.
-	Automātiskā izslēgšanās darbojas.

5. PIRMS PIRMĀS LIETOŠANAS REIZES

BRĪDINĀJUMS!





Skatiet sadaļu "Drošība".



5.1 Jaudas ierobežojums

Jaudas ierobežojums nosaka, cik daudz jaudas virsma lieto kopā, ievērojot mājas elektroinstalācijas drošinātāju ierobežojumus.

Plīts ir iestatīta uz augstāko iespējamo jaudas līmeni pēc noklusējuma.

Lai samazinātu vai palielinātu jaudas līmeni:

1. Izslēdziet plīts virsmu.
2. Turiet piespiestu  3 sekunžu garumā. Displejs ieslēdzas un izslēdzas.
3. Turiet piespiestu  3 sekunžu garumā. Iedegas  vai .
4. Nospiediet . P72.

5. Nospiediet taimera  / , lai iestatītu jaudas līmeni.

Jaudas līmeņi

Skatiet sadaļu "Tehniskie dati".

UZMANĪBU!

Pārliecinieties, ka mājokļa drošinātāji spēj izturēt izvēlēto jaudu.

- P72 – 7200 W
- P15 – 1500 W
- P20 – 2000 W
- P25 – 2500 W
- P30 – 3000 W
- P35 – 3500 W
- P40 – 4000 W
- P45 – 4500 W
- P50 – 5000 W
- P60 – 6000 W

6. IERĪCES IZMANTOŠANA IKDIENĀ

BRĪDINĀJUMS!

Skatiet sadaļu "Drošība".



6.1 Aktivizēšana un deaktivizēšana

Pieskarities pie  vienu sekundi, lai aktivizētu vai deaktivizētu plīti.

6.2 Automātiskā izslēgšanās

Funkcija automātiski izslēgs ierīci, ja:

- visas gatavošanas zonas tiek izslēgtas;
- jūs neiestatījāt sildīšanas pakāpi pēc plīts virsmas aktivizēšanas;
- jūs izlējāt vai nolikāt kaut ko uz vadības paneļa ilgāk par 10 sekundēm (piem., pannu, dvieli utt.). Atskan skaņas signāls un plīts virsma deaktivizējas. Noņemiet priekšmetu vai nofiriet vadības paneli;
- plīts virsma kļuvusi pārāk karsta (piemēram, kad katls ir izvārijies sauss). Ļaujiet gatavošanas zonai atdzist, pirms atkal lietojat plīti;

- jūs izmantojat nepareizu ēdiena gatavošanas trauku. Iedegas simbols  un gatavošanas zona automātiski deaktivizējas pēc 2 minūtēm.
- gatavošanas zona netika izslēgta vai netika mainīta sildīšanas pakāpe. Pēc kāda laika izgaismojas  un plīts izslēdzas.

Attiecība starp siltuma pakāpi un plīts virsmas izslēgšanās laiku:

Karsēšanas pakāpe	Plīts virsma atslēdzas pēc
 , 1 - 3	6 stundām
4 - 7	5 stundām
8 - 9	4 stundām
10 - 14	1,5 stundām

6.3 Sildīšanas pakāpe

Lai iestatītu vai mainītu sildīšanas pakāpi:

Pieskarieties vadības joslai pareizajā siltuma pakāpes iestatījumā vai velciet ar pirkstu gar vadības joslu, līdz sasniedzat pareizo sildīšanas pakāpi.

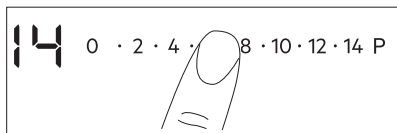

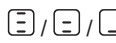

6.4 OptiHeat Control (trīspakāpju atlikušā siltuma indikators)

⚠ BRĪDINĀJUMS!

 Kamēr indikators turpina degt, pastāv apdegumu risks no atlikušā karstuma.

Indukcijas gatavošanas zonas rada gatavošanas procesam nepieciešamo siltumu tieši ēdiena gatavošanas trauka pamatnē. Stikla keramikas virsma sakarst no trauku izstarotā karstuma.

Indikatori sāk degt, kad gatavošanas zona ir karsta. Tie parāda pašreiz izmantoto gatavošanas zonu atlikušā siltuma pakāpi:

-  — turpināt gatavošanu,
-  — siltuma uzturēšana,
-  — atlikušais siltums.

Indikatori var arī iedegties:

- blakus esošajām gatavošanas zonām, pat ja tās neizmantojat,
- ja uz aukstas gatavošanas zonas tiek novietoti karsti gatavošanas trauki,
- kad gatavošanas virsma ir izslēgta, bet gatavošanas zona joprojām ir karsta.

Indikators nodziest, kad gatavošanas zona ir atdzisusi.

6.5 Bridge







Funkcija darbojas, kad katls nosedz divu zonu centrus.

Šī funkcija apvieno divas gatavošanas zonas, un tās darbojas kā viena zona.

Sākumā iestatiet sildīšanas pakāpi vienai no gatavošanas zonām.

Lai ieslēgtu funkciju kreisajai / labajai

gatavošanas zonai: nospiediet  / . Lai iestatītu vai mainītu sildīšanas iestatījumus, pieskarieties vienam no vadības sensoriem kreisajā / labajā pusē.



Lai deaktivizētu funkciju: pieskarieties pie  / . Gatavošanas zonas darbojas atsevišķi.

6.6 Automātiskā uzkaršēšana

Izmantojiet šo funkciju, lai īsākā laikā iegūtu vajadzīgo karšēšanas pakāpi. Kad funkcija ir ieslēgta, sākumā gatavošanas zona darbojas ar vislielāko karšēšanas iestatījumu un pēc tam turpina gatavot vajadzīgajā karšēšanas pakāpē.



Lai aktivizētu funkciju, gatavošanas zonai jābūt aukstai.

Lai gatavošanas zonai aktivizētu funkciju, pieskarieties pie **P** (displejā iedegas ). Uzreiz pieskarieties pie vēlamās sildīšanas pakāpes. Pēc 3 sekundēm iedegas .

Lai izslēgtu funkciju: nomainiet sildīšanas pakāpi.

6.7 PowerBoost

Šī funkcija piegādā vairāk jaudas indukcijas gatavošanas zonām. Šo funkciju var aktivizēt indukcijas gatavošanas zonai tikai uz īsu laiku. Pēc tam indukcijas gatavošanas zona automātiski pārslēdzas atpakaļ uz augstāko sildīšanas pakāpi.



Skatiet sadaļu "Tehniskie dati".

Lai aktivizētu funkciju gatavošanas zonai: pieskarieties **P**  iedegas.

Lai izslēgtu funkciju: nomainiet sildīšanas pakāpi.

6.8 Taimeris

- **Laika atskaites taimeris**



Varat izmantot šo funkciju, lai iestatītu vienas gatavošanas reizes ilgumu.



Vispirms iestatiet gatavošanas zonas sildīšanas pakāpi, tad funkciju.

Lai iestatītu gatavošanas zonu: Vairākkārt pieskarieties pie , līdz parādās vēlamās gatavošanas zonas indikators.

Lai ieslēgtu funkciju: pieskarieties pie taimera , lai iestatītu laiku (00 - 99 minūtes). Kad gatavošanas zonas indikators sāks mirgot, tiks aktivizēta laika atpakaļskaitīšana.

Lai pārbaudītu atlikušo laiku: pieskarieties , lai iestatītu gatavošanas zonu. Gatavošanas zonas indikators sāks mirgot. Displejā būs redzams atlikušais laiks.

Lai mainītu laiku: pieskarieties , lai iestatītu gatavošanas zonu. Pieskarties  vai .

Lai izslēgtu funkciju: pieskarieties , lai iestatītu gatavošanas zonu, un tad pieskarieties . Atlikušais laiks samazinās līdz **00**. Gatavošanas zonas indikators nodzīsīs.







Kad laiks būs beidzies, atskanēs skaņas signāls un mirgos **00**. Gatavošanas zona tiek izslēgta.

Lai izslēgtu skaņu: pieskarieties .

• CountUp Timer



Lietojiet šo funkciju, lai pārbaudītu, cik ilgi darbojas gatavošanas zona.

Lai iestatītu gatavošanas zonu: Vairākkārt pieskarieties pie , līdz parādās vēlamās gatavošanas zonas indikators.

Lai ieslēgtu funkciju: pieskarieties pie taimera : parādīsies . Kad gatavošanas zonas indikators sāks mirgot, tiks aktivizēta laika skaitīšana. Displejs pārslēdzas starp  un skaitāmo laiku (minūtēs).



Lai redzētu, cik ilgi darbojas gatavošanas zona: pieskarieties , lai iestatītu

gatavošanas zonu. Gatavošanas zonas indikators sāks mirgot. Displejā redzams, cik ilgi gatavošanas zona darbojas.

Lai izslēgtu funkciju: pieskarieties  un tad  vai . Gatavošanas zonas indikators nodzīsīs.

• Laika atgādinājums

Šo funkciju var lietot, kad plīts ir ieslēgta, bet gatavošanas zonas nestrādā. Sildīšanas pakāpes displejā būs redzams .

Lai ieslēgtu funkciju: pieskarieties  un tad pieskarieties  vai taimera , lai iestatītu laiku. Kad laiks būs beidzies, atskanēs skaņas signāls un mirgos **00**.

Lai izslēgtu skaņu: pieskarieties .





Šī funkcija neietekmē gatavošanas zonu darbību.

6.9 Pauze

Šī funkcija visas darbojošās gatavošanas zonas iestata zemākajā karsēšanas pakāpē.

Šīs funkcijas darbības laikā visi pārējie vadības paneļa simboli ir bloķēti.

Šī funkcija neaptur taimera funkcijas.



1. Lai aktivizētu funkciju, nospiediet .  Iedegas. Karsēšanas iestatījums ir samazināts līdz 1.

2. Lai izslēgtu funkciju, nospiediet . Ieslēdzas iepriekšējais karsēšanas iestatījums.

6.10 Bloķētājs

Vadības paneli var nobloķēt, kamēr darbojas gatavošanas zonas. Tas novērsīs nejaūšu sildīšanas pakāpes maiņu.

Vispirms iestatiet sildīšanas pakāpi.

Lai ieslēgtu funkciju: pieskarieties .  Iedegas uz 4 sekundēm. Taimeris turpina darboties.

Lai izslēgtu funkciju: pieskarieties . Ieslēdzas iepriekšējā sildīšanas pakāpe.



Kad deaktivizējat plīti, jūs deaktivizējat arī šo funkciju.

6.11 Bērnu drošības sistēma

Šī funkcija nepieļauj nejaušu plīts ieslēgšanu un lietošanu.

Lai aktivizētu funkciju gatavošanas zonai: aktivizējiet plīts virsmu ar . Neiestatiet sildīšanas pakāpi. Piespiediet 4 sekundes. iedegas. Izslēdziet plīti, izmantojot .

Lai izslēgtu funkciju gatavošanas zonai: aktivizējiet plīts virsmu ar . Neiestatiet sildīšanas pakāpi. Piespiediet 4 sekundes. iedegas. Izslēdziet plīti, izmantojot .

Lai ignorētu funkciju tikai vienu reizi vārīšanai laikā: aktivizējiet plīts virsmu ar . iedegas. Piespiediet 4 sekundes. **Iestatiet sildīšanas pakāpi 10 sekunžu laikā.** Varat lietot plīti. Kad jūs deaktivizējat plīti ar , funkcija atkal darbojas.

6.12 OffSound Control (Skaņas aktivizēšana un deaktivizēšana)

Izslēdziet plīti. Piespiediet 3 sekundes. Displejs ieslēdzas un izslēdzas. Piespiediet 3 sekundes. vai iedegas.

Pieskarities pie taimera , lai izvēlētos kādu no šādām iespējām:

- - skaņas ir izslēgtas;
- - skaņas ir ieslēgtas.

Lai apstiprinātu izvēli, nogaidiet, līdz plīts automātiski izslēdzas.

Kad šī funkcija ir iestatīta stāvoklī, skaņas ir dzirdamas tikai tad, kad:

- jūs pieskaraties
- Laika atgādinājums nolaižas
- Laika atskaites taimeris nolaižas
- uz vadības panela tiek kaut kas uzlikts.

6.13 Jaudas pārvaldība

Ja ir aktivizētas vairākas zonas un patērētā jauda pārsniedz strāvas padeves ierobežojumu, tad šī funkcija sadala pieejamo jaudu starp gatavošanas zonām (pieslēgtas vienai fāzei). Plīts virsma kontrolē karstuma iestatījumus, lai aizsargātu mājokļa elektroinstalācijas drošinātājus.

- Gatavošanas zonas ir grupētas atbilstoši to atrašanās vietai un plīts virsmas fāžu skaitam. Katras fāzes maksimālā strāvas slodze (3700 W). Ja plīts virsma sasniedz maksimāli pieejamo vienas fāzes strāvas apjomu, gatavošanas zonu jauda tiek automātiski samazināta.
- Prioritāte vienmēr tiek piešķirta pēdējās atlasītās gatavošanas zonas karsēšanas iestatījumam. Atlikusī jauda tiks sadalīta starp iepriekš aktivizētajām gatavošanas zonām pretēji atlases kārtībai.
- Karsēšanas iestatījuma displejs zonai ar samazināto jaudu mainās starp atlasīto sildīšanas iestatījumu un pazeminātās karsēšanas jaudas iestatījumu.
- Uzgaidiet, līdz displejs pārstāj mirgot, vai samaziniet pēdējās atlasītās gatavošanas zonas karstuma iestatījumu. Gatavošanas zonas turpinās darboties samazinātā karstuma iestatījumā. Nepieciešamības gadījumā varat manuāli mainīt gatavošanas zonu karsēšanas iestatījumus.

Aplūkojiet ilustrāciju ar iespējamajām kombinācijām, kurās jauda var tikt sadalīta starp gatavošanas zonām.

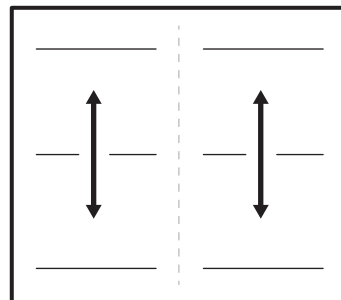

7. PADOMI UN IETEIKUMI

BRĪDINĀJUMS!

Skatiet sadaļu "Drošība".

7.1 Ēdiena gatavošanas trauki



Indukcijas gatavošanas zonām spēcīgs elektromagnētiskais lauks rada karstumu ēdiena gatavošanas traukos ļoti ātri.

Izmantojot indukcijas gatavošanas zonas, lietojiet piemērotus ēdiena gatavošanas traukus.

- Lai novērstu pārkaršanu un uzlabotu zonu veiktspēju, ēdiena gatavošanas traukiem jābūt pēc iespējas biežākiem un plakanākiem.
- Pirms ēdienu gatavošanas trauku novietošanas uz plīts virsmas nodrošiniet, lai trauku pamatnes būtu tīras un sausas.
- Vienmēr esiet piesardzīgi, lai nevilktu un nebedītu ēdiena gatavošanas traukus pa stikla malām un stūriem jo tādējādi stikla virsma var iepļīst vai sabojāties.

Ēdiena gatavošanas trauku materiāls

- **piemērots:** čuguns, tērauds, emaljēts tērauds, nerūsējošs tērauds, daudzslāņu dibens (ar atbilstošu ražotāja marķējumu).
- **nepiemērots:** alumīnijs, varš, misiņš, stikls, keramika, porcelāns.

Ēdiena gatavošanas trauki ir piemēroti indukcijas plīts virmai, ja:

- ūdens uzvārās ļoti ātri zonā, kurā iestafīta augstākā sildīšanas pakāpe.
- pie ēdiena gatavošanas trauka dibena pielīp magnēts.

Ēdiena gatavošanas trauku izmēri

- Indukcijas gatavošanas zonas automātiski pielāgojas ēdiena gatavošanas trauka dibena izmēram. Sk. sadaļu "Tehniskie dati" > "Gatavošanas zonu specifikācija", lai uzzinātu pareizos ēdiena gatavošanas trauku izmērus. Ēdiena gatavošanas traukus lieciet izvēlētajās gatavošanas zonas centrā.
- Gatavošanas zonas efektivitāte ir saistīta ar ēdiena gatavošanas trauka diametru.

Lai nodrošinātu optimālu siltumpārnesi, lietojiet ēdiena gatavošanas traukus, kuru pamatnes diametrs ir līdzīgs gatavošanas zonas diametram (t. i., maksimālais izmērs ēdiena gatavošanas traukiem, kas norādīts sadaļā "Tehniskie dati" > "Gatavošanas zonu specifikācija").

- Ēdiena gatavošanas trauki ar mazāku diametru par norādīto saņems tikai daļu no gatavošanas zonas ģenerētās jaudas, kas noved pie lēnākas karsēšanas.
- Drošības apsvērumu dēļ un, lai sasniegtu optimālus ēdiena gatavošanas rezultātus, neizmantojiet ēdiena gatavošanas traukus, kas lielāki par sadaļā "Gatavošanas zonu specifikācija" norādītajiem izmēriem. Ēdiena gatavošanas laikā nenovietojiet ēdiena gatavošanas traukus pārāk tuvu vadības panelim. Tas var ietekmēt vadības paneļa darbību vai izraisīt nejaušu plīts virsmas funkciju aktivizēšanu.



Skatiet sadaļu "Tehniskie dati".

7.2 Trokšņi darbības laikā:



Šie trokšņi ir parasta parādība, tie nenorāda, ka ir kādi darbības traucējumi. Ēdiena gatavošanas trauku trokšņi var atšķirties dažādiem materiāliem un pie dažāda jaudas līmeņa.

Ēdiena gatavošanas trauku trokšņi:

- krakšķi: ēdiena gatavošanas trauks izgatavots no dažādiem materiāliem („sendviča” uzbūve);
- svilpieni: tiek izmantota gatavošanas zona ar augstu jaudas līmeni un ēdiena gatavošanas trauks ir gatavots no dažādiem materiāliem ("sendviča" uzbūve).
- dūkoņa: tiek izmantots augsts jaudas līmenis;

Plīts trokšņi:

- klikšķi: notiek elektrības pārslēgšana;
- svīlpšana, dūkoņa: darbojas ventilators.
- ritmiska skaņa: noteikti ēdiena gatavošanas trauki.

7.3 Ēko Timer (Ēko taimeris)

Lai ietaupītu enerģiju, gatavošanas zonas sildelements tiek deaktivizēts pirms laika atskaites signāla atskaņošanas. Darbības laika un laika atskaites laika atšķirība ir atkarīga no sildīšanas pakāpes līmeņa un gatavošanas ilguma.

7.4 Vienkāršotas gatavošanas norādes

Sakarība starp zonas sildīšanas pakāpi un tās jaudas patēriņu nav lineāra. Sildīšanas

pakāpes palielinājums nav proporcionāls jaudas patēriņa palielinājumam. Tas nozīmē, ka gatavošanas zona ar iestatītu vidējo sildīšanas pakāpi darbojas ar mazāk nekā pusi jaudas.



Datu tabulai ir tikai informatīvs raksturs.

Karsēšanas iestatījums	Izmantojiet, lai:	Laiks (min.)	Padomi
- 1	Ēdiena uzturēšana siltumā.	pēc nepieciešamības	Uzlieciet gatavošanas traukam vāku.
1 - 3	Holandes mērce, kausēšana: sviests, šokolāde, želatīns.	5 - 25	Periodiski apmaisiet.
2 - 3	Sacietēšana: gaisīgas omletes, ceptas olas.	10 - 40	Gatavojiet traukā ar uzliktu vāku.
3 - 5	Vārīt rīsus un gatavot piena ēdienus uz mazas uguns, uzsildīt pusfabrikātus.	25 - 50	Šķidruma daudzumam jābūt vismaz divreiz lielākam nekā rīsu daudzumam, maisiet ēdienus uz piena bāzes gatavošanas laikā.
5 - 7	Dārzeņu, zivju, gaļas sautēšana.	20 - 45	Pievienojiet dažas ēdamkarotes ūdens. Pārbaudiet ūdens daudzumu gatavošanas procesa laikā.
7 - 9	Tvaicēti kartupeļi un citi dārzeņi.	20 - 60	Ielejiet trauka apakšā 1–2 cm ūdens. Pārbaudiet ūdens līmeni gatavošanas procesa laikā. Uzlieciet traukam vāku.
7 - 9	Lielāku ēdiena daudzumu, sautējumu un zupu gatavošana.	60 - 150	Līdz 3 l šķidruma, plus sastāvdaļas.
9 - 12	Viegla cepšana: eskalops, teļa gaļas šņicele, sīteņi, kotletes, desiņas, aknas, miltu bāzes mērce, olas, pankūkas, virtuļi.	pēc nepieciešamības	Apgrieziet, kad nepieciešams.
12 - 13	Intensīva cepšana, kartupeļu pankūkas, filejas steiki, steiki.	5 - 15	Apgrieziet, kad nepieciešams.
14	Ūdens vārīšana, makaronu gatavošana, gaļas apcepšana (gulašs, cepetis traukā), salmiņu vārīšana eļļā.		

Karsēšanas
iestatījums

Izmantojiet, lai:

Laiks
(min.)

Padomi

P

Liela ūdens daudzuma vārīšana. Ir aktivizēts PowerBoost.

8. APRŪPE UN TĪRĪŠANA

BRĪDINĀJUMS!

Skatiet sadaļu "Drošība".

8.1 Vispārīga informācija

- Notīriet plīts virsmu pēc katras lietošanas reizes.
- Vienmēr izmantojiet ēdienu gatavošanas traukus ar tīru apakšu.
- Skrāpējumi vai tumši traipi uz virsmas neietekmē plīts virsmas darbību.
- Izmantojiet plīts virsmām īpaši paredzētu tīrīšanas līdzekli.
- Vienmēr izmantojiet ieteicamo skrāpi plīts virsmām ar stikla virsmu. Izmantojiet skrāpi tikai kā papildu piederumu stikla tīrīšanai pēc standarta tīrīšanas procedūras.

BRĪDINĀJUMS!

Stikla virsmas tīrīšanai neizmantojiet nažus vai citus asus metāla piederumus.

8.2 Plīts tīrīšana

- **Nekavējoties notīriet:** izkusušu plastmasu, plastmasas plēvi, sāli, cukuru un ēdienu, kura sastāvā ir cukurs, jo pretējā gadījumā netīrumi var izraisīt gatavošanas virsmas bojājumus. Uzmanieties, lai negūtu apdegumus. Izmantojiet īpašu skrāpi uz stikla virsmas piemērotā leņķī un virziet tā asmeni pāri virsmai.
- **Notīriet, kad virsma ir pietiekoši atdzisusi:** kaļķakmens apļus, ūdens apļus, tauku traipus, spožu metālisku virsmu krāsu izmaiņas. Tīriet plīti ar mitru drāniņu un neabrazīvu mazgāšanas līdzekli. Pēc tīrīšanas noslaukiet plīts virsmu sausu ar mīkstu drānu.
- **Notīriet spīdīgu metālisku krāsu izmaiņas:** izmantojiet ūdens un etiķa šķīdumu un notīriet stikla virsmu ar drānu.



9. PROBLĒMRISINĀŠANA



BRĪDINĀJUMS!

Skatiet sadaļu "Drošība".

9.1 Ko darīt, ja...

Problēma	Iespējamais cēlonis	Risinājums
Plīts virsmu nevar ieslēgt vai tā nedarbojas.	Plīts virsma nav pieslēgta elektrotīklam vai tā ir pieslēgta elektrotīklam nepareizi.	Pārbaudiet, vai plīts virsma ir pareizi pieslēgta elektrotīklam.
	Izdedzis drošinātājs.	Pārbaudiet, vai darbības traucējumu cēlonis ir drošinātājs. Ja drošinātājs izdeg atkārtoti, sazinieties ar kvalificētu elektrīki.

Problēma	Iespējamais cēlonis	Risinājums
	Jūs neiestatījāt karsēšanas pakāpi 10 sekunžu laikā.	Atkārtoti aktivizējiet plīts virsmu un 10 sekunžu laikā iestatiet karsēšanas pakāpi.
	Jūs pieskārtāties 2 vai vairāk sensora laukiem vienlaikus.	Pieskarieties tikai vienam sensora laukam.
	Darbojas Pauze.	Skatīt sadaļu "Pauze".
	Uz vadības paneļa ir ūdens vai tauku traipi.	Notīriet vadības paneli.
Dzirdams nepārtraukts skaņas signāls.	Nepareizs pieslēgums elektrofīklam.	Atvienojiet plīts virsmu no elektrofīkla. Palūdziet kvalificētam elektriķim pārbaudīt pieslēgumu.
Atskan skaņas signāls, un plīts virsma tiek deaktivizēta. Kad plīts virsma tiek deaktivizēta, atskan skaņas signāls.	Uz viena vai vairākiem sensoriem ir novietots kāds priekšmets.	Noņemiet priekšmetu, kas atrodas uz sensoru laukiem.
Plīts virsma tiek deaktivizēta.	Uz sensora lauka  ir novietots kāds priekšmets.	Noņemiet priekšmetu, kas atrodas uz sensora lauka.
Neiedegas atlikušā siltuma indikatora.	Zona nav karsta, jo darbojas pavisam īsu laiku vai sensors ir bojāts.	Ja zona ir darbojusies pietiekami ilgi, lai tā būtu uzkarususi, sazinieties ar pilnvarotu servisa centru.
Nedarbojas Automātiskā uzkaršēšana.	Iestatīta augstākā karsēšanas pakāpe.	Augstākajai karsēšanas pakāpei ir tāda pati jauda kā funkcijai.
	Zona ir karsta.	Ļaujiet zonai pietiekami atdzist.
Karsēšanas pakāpe mainās divu pakāpju robežās.	Darbojas Jaudas pārvaldība.	Skatiet sadaļu "Ikdienas lietošana".
Pieskaroties vadības paneļa sensora laukiem, neatskan skaņas signāls.	Skaņas signāli ir deaktivizēti.	Aktivizējiet skaņas signālus. Skatiet sadaļu "Ikdienas lietošana".
Iedegas  .	Darbojas Bērnu drošības sistēma vai Bloķētājs.	Skatiet sadaļu "Ikdienas lietošana".
Iedegas  .	Uz zonas nav novietots ēdiena gatavošanas trauks.	Novietojiet ēdiena gatavošanas trauku uz attiecīgās gatavošanas zonas.
	Nepiemēroti ēdiena gatavošanas trauki.	Izmantojiet ēdiena gatavošanas traukus, kas ir piemēroti indukcijas plīts virsmām. Skatiet sadaļu "Padomi un ieteikumi".
	Ēdiena gatavošanas trauka dibena diametrs ir pārāk mazs gatavošanas zonai.	Izmantojiet atbilstoša izmēra ēdiena gatavošanas traukus. Skatiet sadaļu "Tehniskie dati".

Problēma	Iespējamais cēlonis	Risinājums
Uzsildīšana aizņem ilgu laiku.	Ēdiena gatavošanas trauki ir par ma- zu un saņem tikai daļu no gatavoša- nas zonas ģenerētās jaudas.	Lai nodrošinātu optimālu siltumpāre- si, lietojiet ēdiena gatavošanas trau- kus, kuru pamatnes diametrs ir līdzīgs gatavošanas zonas diametram (t. i., maksimālais izmērs ēdiena gatavoša- nas traukiem, kas norādīts sadaļā "Tehniskie dati" > "Gatavošanas zonu specifikācija").
Iedegas  un skaitlis.	Plīts virsmai radusies kļūda.	Deaktivizējiet plīts virsmu un pēc 30 sekundēm aktivizējiet to atkārtoti. Ja  parādās atkal, atvienojiet plīti no strāvas. Pēc 30 sekundēm atkārtoti pieslēdziet plīts virsmu elektrotīklam. Ja problēma atkārtojas, sazinieties ar pilnvaroto servisa centru.

9.2 Ja nevarat rast risinājumu...

Ja nevarat rast risinājumu, sazinieties ar
ierīces izplatītāju vai pilnvarotu servisa centru.
Norādiet tehnisko datu plāksnītē redzamos
datus. Norādiet arī uz stikla keramiskās
virsmas redzamo trīsciparu kodu (tas atrodas
stikla virsmas stūrī) un attēloto kļūdas

ziņojumu. Pārliecinieties, ka jūs pareizi
darbināt plīts virsmu. Pretējā gadījumā
tehnika vai izplatītāja nodrošinātā
apkalpošana nebūs pieejama bez maksas arī
garantijas perioda laikā. Informācija par
garantijas periodu un pilnvaroto servisa
centru ir norādīta garantijas grāmatinā.

10. TEHNISKIE DATI

10.1 Tehnisko datu plāksnīte

Modelis TO64IM00FB
Veids 61 B4A 04 AA
Indukcija 7.2 kW
Sēr. Nr.
AEG

Izstrādājuma Nr. (PNC) 949 598 453 00
220 - 240 V/400 V 2 N, 50 Hz
Ražots: Vācijā
7.2 kW

10.2 Gatavošanas zonu specifikācija

Gatavošanas zona	Nominālā jauda (maksimālā sildīšanas pakāpe) [W]	PowerBoost [W]	PowerBoost maksimālais darbības laiks [min]	Ēdiena gatavošanas trauka diametrs [mm]
Kreisā priekšā	2300	3200	10	125 - 210
Kreisā aizmugurē	2300	3200	10	125 - 210
Labā priekšā	2300	3200	10	125 - 210
Labā aizmugurē	2300	3200	10	125 - 210

Gatavošanas zonu jauda var nedaudz atšķirties no tabulā norādītajiem datiem. Tā mainās atkarībā no gatavošanas trauku materiāla un izmēriem.

Lai nodrošinātu optimālu siltumpārnesi un gatavošanas rezultātus, lietojiet ēdiena

gatavošanas traukus, kuru pamatnes diametrs ir līdzīgs gatavošanas zonas diametram (t. i., maksimālais izmērs ēdiena gatavošanas traukiem, kas norādīts tabulā). Lietojiet ēdiena gatavošanas traukus, kas nav lielāki par gatavošanas zonas diametru.

11. ENERGOEFEKTIVITĀTE

11.1 Produkta informācija saskaņā ar ES Ekodizaina regulu

Modeļa identifikācija	TO64IM00FB	
Plīts virsmas veids	Iebūvētā plīts virsma	
Gatavošanas virsmu skaits	2	
Karsēšanas tehnoloģija	Indukcija	
Gatavošanas virsmas garums (G) un platums (P)	Kreisā puse	G 39.2 cm P 21.8 cm
Gatavošanas virsmas garums (G) un platums (P)	Labā puse	G 39.2 cm P 21.8 cm
Enerģijas patēriņš pa gatavošanas virsmām (EC electric cooking)	Kreisā puse	183.9 Wh/kg
Enerģijas patēriņš pa gatavošanas virsmām (EC electric cooking)	Labā puse	183.9 Wh/kg
Plīts enerģijas patēriņš (EC electric hob)	183.9 Wh/kg	

IEC / EN 60350-2 — Elektroierīces gatavošanai mājāsaimniecībā — 2. daļa: Virsmas — veikspējas mērīšanas metodes.

Gatavošanas zonai atbilstošie energoefektivitātes mērījumi tiek noteikti, pamatojoties uz atbilstošo gatavošanas zonu atzīmēm.

11.2 Enerģijas taupīšana

Jūs varat taupīt enerģiju ikdienas gatavošanas laikā, ja ievērojat tālāk sniegtos padomus.

- Uzkaršējot ūdeni, izmantojiet tikai nepieciešamo ūdens daudzumu.
- Ja iespējams, uzlieciet vāku ēdiena gatavošanas traukam.
- Novietojiet ēdiena gatavošanas traukus gatavošanas zonas centrā.
- Izmantojiet atlikušo siltumu, lai uzturētu ēdienu siltu vai to kausētu.

11.3 Produkta informācija par enerģijas patēriņu un maksimālo laiku, kas nepieciešams, lai sasniegtu attiecīgo zemas jaudas režīmu

Jaudas patēriņš izslēgtā režīmā	0.3 W
Maksimālais laiks, kas nepieciešams, lai aprīkojums automātiski sasniegtu attiecīgo zemas jaudas režīmu	2 min

12. APSVĒRUMI PAR VIDES AIZSARDZĪBU

Nododiet otrreizējai pārstrādei materiālus ar simbolu . Ievietojiet iepakojuma materiālus atbilstošajos konteineros to otrreizējai pārstrādei. Palīdziet aizsargāt apkārtējo vidi un cilvēku veselību, atkārtoti pārstrādājot elektrisko un elektronisko iekārtu atkritumus.

Neizmetiet ierīces, kas apzīmētas ar šo simbolu , kopā ar mājsaimniecības atkritumiem. Nododiet izstrādājumu vietējā otrreizējās pārstrādes punktā vai sazinieties ar vietējo pašvaldību.

Sveiki atvykę į „AEG“ pasaulį! Dėkojame, kad pasirinkote mūsų prietaisą.



Siekdami tausoti, mes mažiname popieriaus naudojimą ir visas naudojimo instrukcijas pateikiame internete. Raskite visą naudojimo instrukciją adresu aeg.com/manuals



Gaukite naudojimo patarimų, brošiūrų, trikčių šalinimo, aptarnavimo ir remonto informacijos adresu aeg.com/support

1. ⚠ SAUGOS INFORMACIJA

Prieš įrengdami ir naudodami šį prietaisą, atidžiai perskaitykite pateiktą instrukciją. Gamintojas neatsako už sužalojimus ar žalą, patirtą dėl netinkamo prietaiso įrengimo ar naudojimo. Instrukciją visada laikykite saugioje ir pasiekiamoje vietoje, kad prireikus galėtumėte pasižiūrėti.

1.1 Vaikų ir pažeidžiamų žmonių sauga

- Vyresni nei 8 metų vaikai ir asmenys, turintys fizinių, jutiminių arba protinių sutrikimų, arba asmenys, kuriems trūksta patirties ar žinių, šį prietaisą gali naudoti tik prižiūrimi kitų arba gavę nurodymus, kaip saugiai naudotis prietaisu, jei jie supranta su prietaiso naudojimu susijusius pavojus. Mažesnių nei 8 metų vaikų ir asmenų, turinčių labai sunkią ir sudėtingą negalią, negalima be priežiūros leisti būti šalia prietaiso.
- Nuolat prižiūrėkite vaikus ir pasirūpinkite, kad jie nežaistų su šiuo buitiniu prietaisu.
- Visas pakuotės medžiagas saugokite nuo vaikų ir tinkamai pašalinkite.
- DĖMESIO! Prietaisas ir jo pasiekiamos dalys naudojimo metu įkaista. Neleiskite vaikams ir naminiams gyvūnams būti šalia prietaiso jam veikiant arba vėstant.
- Jeigu prietaise yra apsaugos nuo vaikų įtaisas, jį reikia suaktyvinti.
- Vaikai be priežiūros negali atlikti prietaiso valymo ir naudotojo priežiūros darbų.

1.2 Bendrieji saugos reikalavimai

- Šis prietaisas yra skirtas tik maistui gaminti.
- Tai buitinis prietaisas, skirtas naudoti patalpose, vienam šeimos ūkiui.
- Šį prietaisą galima naudoti biuruose, viešbučių kambariuose, nakvynės ar svečių namuose, sodybose ar kitoje panašioje aplinkoje, kur prietaiso naudojimo intensyvumas neviršija buitinio (vidutinio) naudojimo.
- DĖMESIO: Prietaisas ir jo pasiekiamos dalys naudojimo metu įkaista. Būkite atsargūs, kad neprisiliestumėte prie kaitinimo elementų.
- DĖMESIO: Palikę veikiančią kaitlentę su riebiais patiekalais ar aliejumi galite sukelti gaisrą.
- Dūmai yra perkaitinimo ženklas. Užsidegusio gaminamo maisto gesinimui niekada nenaudokite vandens. Išjunkite prietaisą ir uždenkite liepsną nedegančiu uždangalu ar dangčiu.
- DĖMESIO: Prietaiso negalima jungti prie maitinimo per išorinį įjungimo įtaisą, pavyzdžiui, laikmatį ar kitą elektros grandinę, kurią komunalinės tarnybos reguliariai įjungia ir išjungia.
- ATSARGIAI Maisto gaminimo procesą būtina nuolat prižiūrėti, . Greitai ruošiamą maistą būtina prižiūrėti nuolat.
- DĖMESIO! Gaisro pavojus: Nelaikykite daiktų ant maisto gaminimo paviršių.
- Niekada nedėkite dangčių, peilių, šaukštų ar kitų metalinių daiktų ant prietaiso viršaus, nes jie gali įkaisti.
- Nenaudokite prietaiso, prieš jo įrengimą balduose.
- Prietaisui valyti nenaudokite garų ir nepurškite vandeniui.
- Baigę naudotis kaitlentę išjunkite jos valdikliais. Nepasikliaukite vien keptuvės detektoriumi.
- DĖMESIO! Jei paviršius įtrūktų, prietaisą išjunkite, kad išvengtumėte galimo elektros smūgio. Jeigu prietaisas prie maitinimo tinklo prijungtas per jungiamąją dėžutę, prietaisą nuo maitinimo tinklo atjungsite ištraukę iš dėžutės saugiklį.

Bet kuriuo atveju kreipkitės į įgaliotąjį techninės priežiūros centrą.

- Kad nekiltų pavojus, pažeistą maitinimo kabelį gali keisti tik gamintojas, įgaliota techninės priežiūros bendrovė arba atitinkamos kvalifikacijos specialistas.
- **DĖMESIO:** Naudokite tik maisto gaminimo prietaiso gamintojo sukurtas arba prietaiso gamintojo instrukcijoje nurodytas tinkamas arba prietaise jau integruotas kaitlenčių apsaugas. Netinkamų apsaugų naudojimas gali sukelti nelaimingus atsitikimus.

2. SAUGOS INSTRUKCIJOS

2.1 Įrengimas

ISPĖJIMAS!

Šį prietaisą įrengti privalo tik atitinkamos kvalifikacijos specialistas.

ISPĖJIMAS!

Galite susižeisti arba sugadinti prietaisą.

- Nuimkite visas pakavimo medžiagas.
- Neįrenkite ir nenaudokite sugadinto prietaiso.
- Vadovaukitės su prietaisu pateiktomis įrengimo instrukcijomis.
- Būtina paisyti minimalių atstumų iki kitų prietaisų ir spintelių.
- Visada būkite atsargūs, kai perkeliate prietaisą, nes jis yra sunkus. Visada mūvėkite apsaugines pirštines ir avėkite uždarą avalynę.
- Hermetizuokite nupjautus spintelės paviršius hermetiku, kad jie nuo drėgmės neišbrinktų.
- Apsaugokite prietaiso apačią nuo garų ir drėgmės.
- Jokiu būdu neįrenkite prietaiso šalia durų ir po langu. Atidarant duris ar langą, jie gali nuversti įkaitusius prikaistus nuo prietaiso.
- Kiekvieno prietaiso apačioje yra aušinimo ventiliatoriai.
- Jeigu prietaisas įrengtas virš stalčiaus:

- Nelaikykite mažų daiktų ar popieriaus lapų, kuriuos galėtų įtraukti, nes jie gali sugadinti aušinimo ventiliatorius arba aušinimo sistemą.
 - Užtikrinkite bent 2 cm atstumą nuo stalčiuje laikomų daiktų iki prietaiso apačios.
- Išimkite spintelėje po prietaisu įdėtas pertvaras.

2.2 Elektros pajungimas

ISPĖJIMAS!

Pavojus sukelti gaisrą ir gauti elektros smūgį.

- Visus elektros sujungimų darbus, turi vykdyti kvalifikuotas elektrikas.
- Prietaisą būtina įžeminti.
- Prieš atlikdami bet kokią veiksmą, įsitinkinkite, kad prietaisas būtų atjungtas nuo maitinimo.
- Įsitinkinkite, kad parametrai techninių duomenų plokštelėje atitinka maitinimo tinklo elektros vardinis duomenis.
- Įsitinkinkite, kad prietaisas tinkamai įrengtas. Dėl netinkamai prijungto arba netinkamo elektros maitinimo laido ar kištuko (jei taikytina) gnybtas gali labai įkaisti.
- Naudokite tinkamą elektros maitinimo laidą.
- Neleiskite elektros maitinimo laidams susipainioti.

- Įsitikinkite, kad įrengta apsauga nuo elektros smūgių.
- Naudokite laido įtempimą mažinančią spaustuką.
- Įsitikinkite, kad maitinimo laidas ar kištukas (jei taikytina) neliečia įkaitusių prietaiso ar prikaistuvio paviršių.
- Nenaudokite daugiakanalių adapterių ir ilginamųjų laidų.
- Būkite atsargūs, kad nesugadintumėte elektros laido arba kištuko (jei taikytina). Jei reikia pakeisti pažeistą elektros laidą, kreipkitės į mūsų įgaliojantį aptarnavimo centrą arba kvalifikuotą elektriką.
- Dalių su įtampa ir izoliuotų dalių apsauga nuo smūgių turi būti pritvirtinta taip, kad nebūtų galima nuimti be įrankių.
- Elektros kištuką į tinklo lizdąjunkite tik tuomet, kai visiškai pabaigsite įrengimą. Įsitikinkite, kad įrengus prietaisą, elektros laido kištuką būtų lengva pasiekti.
- Jeigu tinklo lizdas atsilaisvinęs, nejunkite kištuko.
- Norėdami išjungti prietaisą, netraukite už maitinimo laido. Visada traukite paėmę už elektros kištuko.
- Naudokite tik tinkamus izoliavimo įtaisus: liniją apsaugančius automatinius jungiklius, saugiklius (sukami saugikliai turi būti išimami iš jų laikiklio), įžeminimo nuotėkio atjungiamuosius įtaisus ir kontaktorius.
- Elektros instaliacija privalo turėti izoliavimo įtaisą, kuris leidžia atjungti prietaisą nuo maitinimo tinklo ties visais poliais. Tarp izoliavimo įtaiso kontaktų turi būti mažiausiai 3 mm pločio tarpelis.

2.3 Naudojimas

ISPĖJIMAS!

Pavojus susižaloti, nudegti arba gauti elektros smūgi.

- Nebandykite pakeisti šio prietaiso techninių savybių.
- Prieš naudodamiesi pirmą kartą pašalinkite visas pakuotes, ženklavimo medžiagas ir apsauginę plėvelę (jeigu yra).
- Pasirūpinkite, kad ventiliacinės angos nebūtų užblokuotos.
- Nepalikite jungto prietaiso be priežiūros.

- Kiekvieną kartą pasinaudoję prietaisu kaitvietę išjunkite.
- Ant kaitviečių nedėkite įrankių ar puodų dangčių. Ant kaitvietės padėti įrankiai ar puodų dangčiai gali įkaisti.
- Nelieskite prietaiso drėgnomis rankomis arba jei prietaisas liečiasi su vandeniu.
- Nenaudokite prietaiso, kaip darbinio paviršiaus ar daiktams laikyti.
- Pastebėję prietaiso korpusę įtrūkimą, nedelsiant atjunkite prietaisą nuo elektros maitinimo tinklo. Tai būtina siekiant išvengti elektros smūgio pavojaus.
- Širdies stimuliatorius naudojantys asmenys neturėtų būti arčiau nei 30 cm atstumu nuo veikiančių indukcinio kaitviečių.
- Maistą dedant į įkaitintą aliejų, šis gali aptaškyti.
- Nenaudokite aliuminio folijos ar kitų medžiagų tarp kepimo paviršiaus ir virtuvės indų, nebent šio prietaiso gamintojas nurodo kitaip.
- Naudokite tik prietaiso gamintojo rekomenduojamus priedus.

ISPĖJIMAS!

Gaisro ir sprogmimo pavojus.

- Kaitinant riebalus arba aliejų gali kilti lengvai užsiliepsnojančių garų. Ruošdami maistą saugokite riebalus ir aliejų nuo atviros liepsnos ar įkaitusių daiktų.
- Įkaitusio aliejaus išskiriami garai gali sukelti sprogmą.
- Įkaitintas naudotas aliejus su maisto likučiais gali užsidegti esant žemesnei temperatūrai, nei pirmą kartą naudojamas aliejus.
- Šalia prietaiso, į prietaisą arba ant jo nedėkite degių medžiagų arba degiomis medžiagomis sudrėkintų daiktų.

ISPĖJIMAS!

Pavojus sugadinti prietaisą.

- Nestatykite įkaitusių gaminimo indų ant valdymo skydelio.
- Nedėkite karšto prikaistuvio dangčio ant kaitlentės stiklinio paviršiaus.
- Nepalikite tuščio gaminimo indo ant įkaitintos kaitvietės.

- Būkite atsargūs ir ant prietaiso nenumeskite indų ar kitų daiktų. Galite pažeisti paviršių.
- Nejunkite kaitviečių be gaminimo indų arba su tuščiais indais.
- Ketaus gaminimo indai arba indai pažeistu dugnu gali subraižyti stiklo / stiklo keramikos paviršius. Jei tokį prikaistuvį norite perkelti, nestumkite jo, o pakelkite.

2.4 Valymas ir priežiūra

- Reguliariai valykite prietaisą, kad apsaugotumėte paviršių nuo nusidėvėjimo.
- Prieš pradėdami valyti, išjunkite prietaisą ir leiskite jam atvėsti
- Prietaisą valykite drėgna minkšta šluoste. Naudokite tik neutralius ploviklius. Nenaudokite šveičiamųjų produktų, šveitimo kempinių, tirpiklių arba metalinių grandyklių.

2.5 Paslauga

- Dėl prietaiso remonto kreipkitės į įgaliotąjį techninės priežiūros centrą. Naudokite tik originalias dalis.

- Šio gaminio viduje esanti (-čios) lemputė (-ės) ir atskirai parduodamos atsarginės lemputės: Šios lemputės turi atlaikyti ekstremalias fizines sąlygas buitiniuose prietaisuose, pavyzdžiui, temperatūrą, vibraciją, drėgmę, arba yra skirtos informuoti apie prietaiso veikimo būseną. Jos nėra skirtos naudoti kitoms paskirtims ir netinka patalpoms apšviesti.

2.6 Utilizavimas

ĮSPĖJIMAS!

Pavojus susižeisti arba uždusti.

- Norėdami sužinoti, kaip tinkamai utilizuoti įrenginį, susisiekitė su atitinkama vietos įstaiga.
- Ištraukite laido kištuką iš elektros tinklo lizdo.
- Nupjaukite maitinimo laidą prie pat prietaiso ir tinkamai utilizuokite.

3. ĮRENGIMAS

ĮSPĖJIMAS!

Žr. saugos skyrius.

3.1 Prieš įrengiant

Prieš įrengdami kaitlentę, užrašykite žemiau informaciją iš techninių duomenų plokštelės. Techninių duomenų plokštelę rasite kaitlentės apačioje.

Serijos numeris.....

3.2 Įmontuojamos kaitlentės

Į baldus įmontuojamos kaitlentės gali būti naudojamos tik po to, kai jos bus įrengtos tinkamame standartus atitinkančiame paviršiuje.

3.3 Sujungimo kabelis

- Kaitlentę tiekiamą su laidu galima jungti tik į.

- Jei norite pakeisti pažeistą maitinimo kabelį, naudokite tokio tipo kabelį: H05V2V2-F gali veikti 90 °C arba aukštesnės temperatūros aplinkoje. Kiekvienas kabelio laidas turi būti ne mažesnio kaip toliau lentelėje nurodyto skerspjūvio. Kreipkitės į vietinį techninės priežiūros centrą. Elektros kabelį pakeisti gali tik kvalifikuotas elektrikas.

ĮSPĖJIMAS!

Visus elektros sujungimo darbus privalo vykdyti kvalifikuotas elektrikas.

DĖMESIO

Prijungimas per kontaktų kištukus draudžiamas.

⚠ DĖMESIO

Nekeiskite ir nelituokite laidų galų. Tai griežtai draudžiama.

⚠ DĖMESIO

Nejunkite kabelio be jo galinės movos.

Vienfazė jungtis

1. Nuo juodo, rudo ir mėlyno laidų nuimkite galines movas.
2. Rudo, juodo ir mėlyno laidų galuose nuimkite izoliacijos sluoksnį.
3. Sujunkite juodo ir rudo laidų galus.
4. Ant laidų galų uždėkite naują bendrą galinę movą (reikalingas specialus įrankis).

5. Sujunkite dviejų mėlynų laidų galus.
6. Ant laidų galų uždėkite naują bendrą galinę movą (reikalingas specialus įrankis).

Dvifazė jungtis

1. Nuo mėlyno laido nuimkite galinę movą.
2. Mėlyno laido galuose nuimkite izoliacijos sluoksnį.
3. Sujunkite dviejų mėlynų laidų galus.
4. Ant laidų galų uždėkite naują galinę movą (reikalingas specialus įrankis).

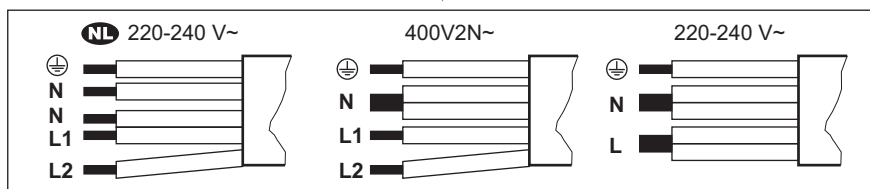

NL 220 - 240 V~	Dvifazė jungtis: 400 V2N~	Vienfazė jungtis: 220 - 240 V~
5 x 1,5 mm²	5 x 1,5 mm² arba 4 x 2,5 mm²	5 x 1,5 mm² arba 3 x 4 mm²
Žalias-geltonas	Žalias-geltonas	Žalias-geltonas
N Mėlynas ir mėlynas	N Mėlynas ir mėlynas	N Mėlynas ir mėlynas
L1 Juodas	L1 Juodas	L Juodas ir rudas
L2 Rudas	L2 Rudas	

3.4 Surinkimas

Jeigu kaitlentę įrengsite po gartraukiu, pasirūpinkite gartraukio įrengimo instrukcijoje nurodytu minimaliu atstumu tarp šių prietaisų.



Jeigu prietaisą įrengsite virš stalčiaus, gaminant maistą kaitlentės ventiliacija gali sušildyti stalčiuje laikomus daiktus.

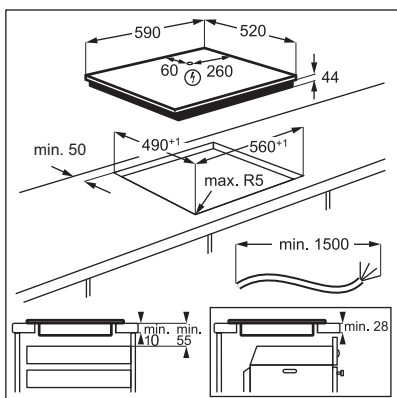

Peržiūrėkite vaizdo įrašą „Kaip įdiegti „AEG“ indukcinę kaitlentę – integravimas stalviršyje“.
Jį surasite įvedę toliau grafike nurodytą pavadinimą.

 www.youtube.com/electrolux
www.youtube.com/aeg

How to install your AEG
Induction Hob - Worktop installation 

4. GAMINIO APRAŠYMAS

4.1 Kaitinimo paviršių planas

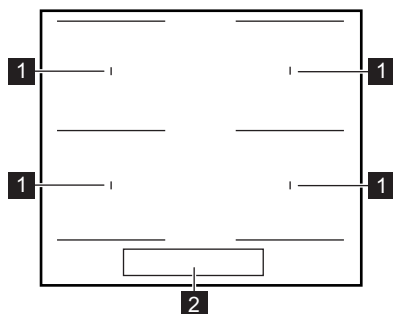

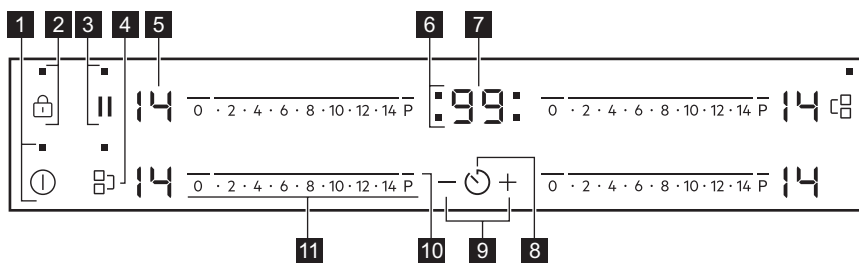

- 1 Indukcinė kaitvietė
- 2 Valdymo skydelis

4.2 Valdymo skydelio išsklotinė











Prietaisą valdykite jutiklių laukais. Rodiniai, indikatoriai ir garso signalai parodo, kurios funkcijos veikia.

Jutiklio laukas	Funkcija	Pastaba
1	Ijungta / Išjungta	Kaitlentei įjungti ir išjungti.
2	Užraktas / Apsaugos nuo vaikų įtaisas	Skirta valdymo skydeliui užrakinti / atrakinti.
3	Pauzė	Ijungia ir išjungia funkciją.
4	Bridge	Ijungia ir išjungia funkciją.
5 -	Kaitinimo lygio rodmuo	Rodo kaitinimo lygį.
6 -	Kaitviečių laikmačio indikatoriai	Rodo, kuriai kaitvietei nustatote laiką.

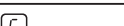
Jutiklio laukas	Funkcija	Pastaba
7	-	Laikmačio ekranas
8		Rodo laiką minutėmis.
9		Kaitvietės pasirinkimas.
10	P	Pailgina arba sutrumpina laiką.
11	P	PowerBoost
11	-	ljungia funkciją.
11	-	Valdymo juosta
		Nustato kaitinimo lygį.

4.3 Rodoma kaitros parinktis

Ekranas	Aprašas
	Kaitvietė išjungta.
	Kaitvietė veikia.
	Veikia Pauzė.
	Veikia Automatinis įkaitinimas.
	Veikia PowerBoost.
	[vyko veikimo triktis.
	OptiHeat Control (3 lygių liekamojo karščio indikatorius): gaminamas maistas / palaikoma šiluma / likęs karštis.
	Veikia Užraktas / Apsaugos nuo vaikų įtaisas.
	Prikaistuvis netinkamas arba per mažas, arba neuždėtas ant kaitvietės.
	Veikia Automatinis išsijungimas.

5. PRIEŠ NAUDODAMI PIRMĄ KARTĄ

ĮSPĖJIMAS!







Žr. saugos skyrius.

5.1 Galios apribojimas

Galios apribojimas apibrėžia, kiek, buitinių elektros saugiklių galimybių ribose, kaitlentė sunaudoja energijos.

Kaitlentė automatiškai nustatys didžiausią įmanomą galią.

Galiai padidinti arba sumažinti:

1. Įsunkinkite kaitlentę.
2. Nuspauskite  ir palaikykite maždaug 3 sekundes. Ekranas įsijungs ir išsijungs.
3. Nuspauskite  ir palaikykite maždaug 3 sekundes. Įsijungs  arba . Įsijungs
4. Paspauskite . Įsijungs P72.
5. Paspauskite laikmačio  / , kad nustatytumėte galios lygį.

Galios lygiai

Žr. skyrių „Techniniai duomenys“.

DĖMESIO

Įsitikinkite, kad pasirinktas galios lygis neviršija jūsų elektros saugiklių parametrų.

- P72–7200 W
- P15–1500 W

- P20–2000 W
- P25–2500 W
- P30–3000 W
- P35–3500 W
- P40–4000 W
- P45–4500 W
- P50–5000 W
- P60–6000 W

6. KASDIENIS NAUDOJIMAS

ĮSPĖJIMAS!



Žr. saugos skyrius.

6.1 Įjungimas ir išjungimas

Lieskite  1 sekundę, kad įjungtumėte arba išjungtumėte kaitlentę.

6.2 Automatinis išsijungimas

Ši funkcija automatiškai išjungia kaitlentę, jeigu:

- visos kaitvietės yra išjungtos,
- įjungę kaitlentę, nenustatėte kaitinimo lygio,
- kažką išliejote arba padėjote ką nors (puodą, šluostę ir pan.) ant valdymo skydelio ilgesniam laikui nei 10 sekundžių. Pasigirsta garso signalas ir kaitlentė išsijungia. Nuimkite uždėtą daiktą arba nuvalykite valdymo skydelį.
- kaitlentė perkaista (pvz., jeigu kaitinate tuščią keptuvę). Palaukite, kol kaitvietė atauš, prieš vėl naudodami kaitlentę.
- naudojate netinkamus prikaistuvius. Užsidega simbolis  ir po 2 minučių kaitvietė išsijungia automatiškai.
- neišjungėte kaitvietės arba nepakeitėte kaitinimo lygio. Po tam tikro laiko užsidega  ir kaitlentė išsijungia.

Santykis tarp kaitinimo lygio ir laiko, po kurio kaitlentė išsijungia:

Kaitinimo nuostata	Kaitlentė išsijungia po
 1 - 3	6 valandos

Kaitinimo nuostata	Kaitlentė išsijungia po
4 - 7	5 valandos
8 - 9	4 valandos
10 - 14	1,5 valandos

6.3 Kaitinimo lygis

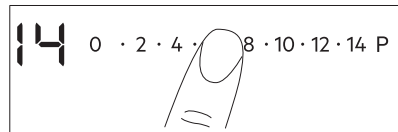

Norėdami nustati ar pakeisti kaitinimo lygį:

Palieskite valdymu juostą ties tinkamu kaitinimo lygiu arba pirštu lieskite valdymo juostą, kol pasieksite tinkamą kaitinimo lygį.



6.4 OptiHeat Control (3 lygių liekamojo karščio indikatorius)

ĮSPĖJIMAS!

 /  /  Kol indikatorius šviečia, kyla nusideginimo pavojus, nes atitinkamos kaitvietės dar nespėjo atvėsti.

Indukcinės kaitvietės tiesiogiai kaitina prikaistuvio dugną. Stiklo keramika įkaista nuo įkaitusio gaminimo indo.

Indikatoriai įsijungia, kai kaitvietė įkaista. Jie rodo, kiek yra įkaitusi kiekviena kaitvietė.

 – tęsti maisto gaminimą,

 – šilumos palaikymas,

 – likutinis karštis.

Gali įsijungti ir šalimais esančios kaitvietės indiktorius,

- net jei jos nenaudojate,
- jei pastatysite įkaitintą puodą ant šaltos kaitvietės,
- net jei viryklė išjungta.

Indikatorius išsijungia kaitviete atvėsus.

6.5 Bridge





Funkcija veikia, kai prikaistuviai uždengia dviejų kaitviečių centrus.



Ši funkcija apjungia dvi kaitvietes ir jos veikia kaip viena.

Pirmiausia pasirinkite kurios nors kaitvietės kaitinimo lygį.

Funkcijai kairėje arba dešinėje pusėje

įjungti atitinkamai palieskite  / .

Norėdami nustatyti arba pakeisti kaitinimo lygį, palieskite vieną iš kairės arba dešinės pusės valdymo jutiklių.

Jei norite išjungti funkciją, palieskite  / . Kaitvietės veiks atskirai.



6.6 Automatinis įkaitinimas

Naudokitės šia funkcija, kad per trumpesnę laiką pasiektumėte norimą kaitinimo lygį. Kai ši funkcija įjungta, kaitvietė pradžioje pasiekia didžiausią kaitros lygį, o toliau veikia pasirinktu kaitinimo lygiu.



Jei norite naudotis šia funkcija, kaitvietė turi būti atvėsusi.

Norėdami įjungti šią funkciją kaitviete:

palieskite **P**. (Įsijungia ). Nedelsdami palieskite norimą kaitinimo lygį. Po 3 sekundžių įsijungs .

Norėdami išjungti šią funkciją: pakeiskite kaitinimo lygį.

6.7 PowerBoost

Ši funkcija padidina indukcinų kaitviečių galią. Indukcinei kaitviete šią funkciją galima įjungti tik ribotam laikui. Po to indukcinė kaitvietė automatiškai grįžta į aukščiausią kaitinimo lygį.



Žr. skyrių „Techniniai duomenys“.

Norėdami įjungti šią funkciją kaitviete:

palieskite **P**.  įsijungia.

Norėdami išjungti šią funkciją: pakeiskite kaitinimo lygį.

6.8 Laikmatis

• **Atgalinės atskaitos laikmatis**

Šią funkciją naudokite vienai maisto gaminimo trukmei nustatyti.

Pirmiausiai nustatykite kaitvietės, o po to – funkcijos kaitinimo lygį.

Norėdami nustatyti kaitvietę: kelis kartus

palieskite , kol įsijungs kaitvietės indikatorius.

Norėdami įjungti funkciją: palieskite

laikmačio  laikui nustatyti (00–99 min.). Kai kaitvietės indikatorius pradeda mirksėti, pradėdama atgalinę laiko atskaitą.

Norėdami pamatyti likusį laiką: palieskite

 kaitviete nustatyti. Kaitvietės indikatorius pradeda mirksėti. Ekrane rodomas likęs laikas.

Norėdami pakeisti laiką: palieskite 

kaitviete nustatyti. Palieskite  arba .

Norėdami išjungti funkciją: palieskite 

kaitviete nustatyti ir tada palieskite . Likęs laikas skaičiuojamas iki **00**. Kaitvietės indikatorius išnyksta.



Kai atgalinė atskaita baigiasi, pasigirsta garso signalas ir mirksi **00**. Kaitvietė išsijungia.

Norėdami išjungti garsą: palieskite .



• CountUp Timer

Galite naudoti šią funkciją, jeigu norite sužinoti, kiek laiko kaitvietė veikia.

Norėdami nustatyti kaitvietę: kelis kartus

palieskite , kol įsijungs kaitvietės indikatorius.

Norėdami įjungti funkciją: palieskite



laikmačio .  rodoma. Kai kaitvietės indikatorius pradeda mirksėti, pradedama

atgalinė laiko atskaita. Ekrane tai rodoma , tai skaičiuojamas laikas (minutėmis).

Norėdami pamatyti, kiek laiko veikia

kaitvietė: palieskite  kaitvietei nustatyti. Kaitvietės indikatorius pradeda mirksėti. Ekrane rodoma, kiek laiko veikia kaitvietė.



Norėdami išjungti funkciją: palieskite  ir

tuomet palieskite  arba . Kaitvietės indikatorius išnyksta.

• Laikmatis

Galite naudoti šią funkciją, kai kaitlentė yra įjungta ir kaitvietės neveikia. Kaitinimo lygio ekrane rodoma .

Norėdami įjungti funkciją: palieskite

laikmačio  ir  arba  laikui nustatyti. Kai laikas baigiasi, pasigirsta garso signalas ir mirksi **00**.

Norėdami išjungti garsą: palieskite .



Ši funkcija neturi poveikio kaitviečių veikimui.

6.9 Pauzė

Ši funkcija sumažina visų įjungtų kaitviečių kaitrą iki mažiausio kaitros lygio.

Kai funkcija veikia, visi kiti valdymo simboliai užrakinti.

Ši funkcija laikmačio neišjungia.

1. Funkcijos įjungimas: paspauskite .

Įsijungia . Kaitinimo lygis sumažės iki 1.

2. Jeigu funkciją norite išjungti,



paspauskite .

Pasimatys ankstesnio kaitinimo parinktis.

6.10 Užraktas

Galite užrakinti valdymo skydelį, kai kaitvietės veikia. Taip galima išvengti atsitiktinio kaitinimo lygio pakeitimo.

Pirmiausia nustatykite kaitinimo lygį.

Norėdami įjungti funkciją: palieskite .  užsidega 4 sekundėms. Laikmatis lieka įjungtas.





Norėdami išjungti funkciją: palieskite . Įsijungia ankstesnis kaitinimo lygis.







Įsijungus kaitlentę, išjungiamas ir ši funkcija.





6.11 Apsaugos nuo vaikų įtaisas

Ši funkcija apsaugo, kad kaitlentė nepradėtų veikti atsitiktinai.





Norėdami įjungti funkciją: įjunkite kaitlentę naudodami . Jokio kaitinimo lygio nenustatykite. Palieskite ir 4 sekundes palaikykite .  įsijungia. Išjunkite kaitlentę su .

Norėdami išjungti funkciją: įjunkite kaitlentę naudodami . Jokio kaitinimo lygio nenustatykite. Palieskite ir 4 sekundes palaikykite .  įsijungia. Išjunkite kaitlentę su .

Norėdami nepaisyti funkcijos tik vienam maisto gaminimui: įjunkite kaitlentę,

naudodami .  įsijungia. Palieskite ir 4 sekundes palaikykite . **Per 10 sekundžių nustatykite kaitinimo lygį.** Kaitlentę galima naudoti. Kai išjungiate kaitlentę su , funkcija vėl veikia.

6.12 OffSound Control (Garso signalų išjungimas ir įjungimas)

Išjunkite kaitlentę. Palieskite ir 3 sekundes palaikykite . Ekranas įsijungia ir išsijungia. Palieskite ir 3 sekundes palaikykite .  arba  rodoma. Palieskite laikmačio , kad pasirinktume vieną iš šių:

•  – garso signalai išjungti;

•  – garso signalai įjungti.

Norėdami patvirtinti pasirinkimą, palaukite, kol kaitlentė automatiškai išsijungs.

Kai funkcija yra nustatyta ties , garso signalai girdimi tik tuo atveju, kai:

- paliečiate; 
- Laikmatis išsijungia;
- Atgalinės atskaitos laikmatis išsijungia;
- ką nors padedate ant valdymo skydelio.

6.13 Galios valdymas

Jei aktyvios kelios kaitvietės ir vartojama galia viršija energijos šaltinio galimybes, ši funkcija paskirsto galią tarp visų kaitviečių (prijungtų prie tos pačios fazės). Kaitlentėje įdiegta kaitinimo kontrolė, skirta apsaugoti namų elektros instaliaciją ir saugiklius.

- Kaitvietės grupuojamos pagal vietą ir kaitlentės fazių skaičių. Kiekvienai fazei taikoma didžiausia leistina elektros apkrova (3 700 W). Vienos fazės kaitlentei pasiekus turimos galios ribą, kaitviečių galia automatiškai sumažinama.
- Paskutinės pasirinktos kaitvietės kaitros nustatymas visuomet tampa prioritetiniu.

Likusi galia paskirstoma tarp anksčiau pasirinktų kaitviečių pasirinkimui priešinga tvarka.

- Sumažintos galios kaitviečių kaitros nustatymas pasikeis iš pirminio į sumažintą kaitros lygį.
- Palaukite kol ekranas nustos mirksėti arba sumažinkite paskutinės pasirinktos kaitvietės kaitros nustatymą. Kaitvietės ir toliau veiks, tačiau mažesniu kaitros lygiu. Jei reikia, pakeiskite kaitviečių kaitros lygį rankiniu būdu.

Paveikslėlyje pavaizduotos galimos kombinacijos, leidžiančios galią paskirstyti kaitvietėms.

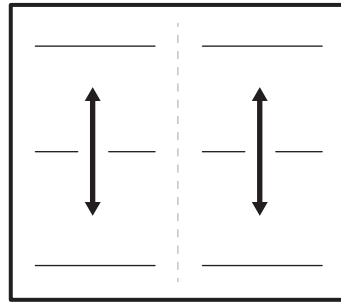

7. PATARIMAI

ĮSPĖJIMAS!

Žr. saugos skyrius.

7.1 Indai

Indukcinėse kaitvietėse veikiantis stiprus elektromagnetinis laukas labai greitai įkaitina indą.

Indukcines kaitvietes naudokite tik su joms pritaikytais indais.

- Kad kaitvietės neperkaistų ir gerai funkcionuotų, prikaistuvio dugnas turi kiek įmanoma storesnis ir lygesnis.
- Ant kaitlentės statykite tik švaraus ir lygaus dugno prikaistusius.

- Nestumdykite prikaistuvių ant stiklinio kaitlentės paviršiaus, jos kraštų, kampų, kad nepažeistumėte.

Indų tipai ir jų medžiagos

- **Tinkamos medžiagos:** ketus, plienas, emaliuotasis plienas, nerūdijantis plienas, daugiasluoksnis dugnas (jeigu gamintojo pažymėta, kad tinka).
- **Netinkamos medžiagos:** aliuminis, varis, žalvaris, stiklas, keramika, porcelianas.

Indai yra tinkami naudoti su indukcinė virykle, jeigu:

- ant kaitvietės vanduo tokiame inde užverda labai greitai, jei pasirinkamas didžiausios kaitros nustatymas;
- magnetas prikimba prie indo dugno.

Indo matmenys

- Indukcinės kaitvietės automatiškai prisitaiko prie indo dugno dydžio.

Tinkamus indų matmenis žr. „Techniniai duomenys > Kaitviečių specifikacija“.

Uždėkite prikaistuvį ant pasirinktos kaitvietės vidurio.

- Kaitvietės veiksmingumas priklauso nuo indo skersmens. Kad šiluma būtų perduodama optimaliai, naudokite indus, kurių apačios skersmuo atitinka kaitvietės dydį (žr. maksimalų skersmenį, nurodytą „Techniniai duomenys > Kaitviečių specifikacija“).
 - Mažesnio nei atitinkamos kaitvietės skersmens indui perduodama tik dalis kaitvietės sukuriamos energijos, todėl toks indas įkaista lėčiau.
 - Siekiant užtikrinti saugumą ir pasiekti geriausių rezultatų, nenaudokite didesnių indų, nei nustatyta skyriuje „Kaitviečių specifikacija“. Gamindami maistą stenkitės nelaikyti indų arti valdymo skydelio. Tai gali įtakoti valdymo skydelio veikimą, taip pat galite atsitiktinai įjungti tam tikras viryklės funkcijas.



Žr. „Techniniai duomenys“.

7.2 Veikiant girdimi garsai



Šis triukšmas yra normalus ir nereiškia jokio gedimo. Indų skleidžiamas triukšmas gali skirtis dėl jų medžiagos ir naudojamo galios lygio.

Indų skleidžiamas triukšmas:

- traškėjimas: gaminimo indai pagaminti iš skirtingų medžiagų (kelių sluoksnių principu);
- švilpimas: naudojate kaitvietę nustatę didelę galią ir puodą, pagamintą iš skirtingų medžiagų (kelių sluoksnių principu).
- dūzgimą: naudojate didelę galią;

Kaitlentės skleidžiamas triukšmas:

- spragsėjimas: vyksta elektrinis perjungimas;
- šnypštimas, gaudimas: veikia ventiliatorius.
- ritmingas garsas: aptiktas indas.

7.3 Ūko Timer (Eco laikmatis)

Siekiant taupyti energiją, kaitvietė išsijungia dar prieš laikmačio signalą. Veikimo trukmės skirtumas priklauso nuo kaitinimo lygio ir maisto gaminimo trukmės.

7.4 Supaprastintas maisto ruošimo vadovas

Kaitinimo lygis ir kaitvietės energijos sąnaudos susiję netiesiogiai. Didesnis kaitinimo lygis nėra tiesiogiai proporcingas energijos sąnaudų padidėjimui. Tai reiškia, kad kaitvietė, veikianti vidutiniu kaitinimo lygiu, naudoja mažiau nei pusę savo galios.



Lentelėje pateikti duomenys yra tik orientaciniai.

Kaitros parinktis	Naudojama:	Laikas (min.)	Patarimai
- 1	Išsaugoti maistą šiltą.	pagal poreikį	Uždenkite prikaistuvį.
1 - 3	Padažas „Hollandaise“; sviesto, šokolado ar želatinos tirpinimas.	5 - 25	Reguliariai pamaišykite.
2 - 3	Tirštinti: puriems omletams, keptiems kiaušiniams.	10 - 40	Ruoškite uždengę dangčiu.
3 - 5	Tinka virti ryžiams ir pieno pagrindo patiekalams, pašildyti pagamintus patiekalus.	25 - 50	Verdant ryžius, vandens turi būti bent dvigubai daugiau nei ryžių; gamindami pieniškus patiekalus, juos įpusėjus procesui pamaišykite.

Kaitros parink-tis	Naudojama:	Laikas (min.)	Patarimai
5 - 7	Garuose ruoškite daržoves, žuvį, mėsą.	20 - 45	Pridėkite kelis šaukštus vandens. Ruošimo metu tikrinkite vandens kiekį.
7 - 9	Garuose ruoškite bulves ir kitas daržoves.	20 - 60	Įpilkite į puodą vandens, 1–2 cm virš dugno. Ruošimo metu tikrinkite vandens lygį. Puodą laikykite uždengtą.
7 - 9	Ruošti didesnį maisto, troškinio ar sriubos kiekį.	60 - 150	Iki 3 l skysčio ir ingredientai.
9 - 12	Švelniai kepinai: eskalopus, veršienos muštinius, kotletus, pyragėlius su įdaru, dešreles, kepenėles, miltų, sviesto ir pieno mišinius, kiaušinius, blynus, spurgas.	pagal poreikį	Prireikus apverskite.
12 - 13	Stipriai kepinai: bulvinius blynus, nugarinės ar kitus kepsnius.	5 - 15	Prireikus apverskite.
14	Užvirinti vandenį, išvirti makaronus, kepinai mėsą (guliašui, troškiniui), gruzdinti bulvytes.		
P	Užvirinti didelį kiekį vandens. PowerBoost – įjungta.		

8. PRIEŽIŪRA IR VALYMAS

ĮSPĖJIMAS!

Žr. saugos skyrius.

8.1 Bendra informacija

- Kiekvieną kartą pasinaudoję virykle išvalykite ją.
- Visada naudokite prikaistuvius švariais dugnais.
- Įbrėžimai ar tamsios dėmės ant paviršiaus neturi įtakos viryklės veikimui.
- Naudokite specialias kaitlentėms valyti skirtas priemones.
- Naudokite tik stiklinio paviršiaus kaitlentėms skirtą grandiklį. Grandiklį naudokite tik po standartinės valymo procedūros, kaip papildomą įrankį stikliui nuvalyti.

ĮSPĖJIMAS!

Stikliniam paviršiui valyti nenaudokite peilių ir kitų aštrių metalinių įrankių.

8.2 Kaitlentės valymas



- **Nedelsiant pašalinkite:** išsilydžiusias plastiko dalis, plėvelę, druską, cukrų ar cukringą maistą. Šie nešvarumai gali pakenkti kaitlentei. Būkite atsargūs, kad nenusidegintumėte. Naudokite specialią kaitlentės grandyklę – pridėkite prie stiklo ir palenkę arčiau paviršiaus stumkite paviršiumi.
- **Kaitlentei pakankamai atvėsus** kalkių, riebalų ir vandens dėmes bei atnaujinkite spalvą pakeitusias vietas. Kaitlentę valykite drėgna šluoste ir švelnia valymo priemone. Nuvalytą kaitlentę nusauskite minkšta šluoste.
- **Išvalykite žvilgančias pakitusios spalvos vietas:** stiklinį paviršių valykite vandens ir acto tirpalu.

9. TRIKČIŲ ŠALINIMAS

ĮSPĖJIMAS!

Žr. saugos skyrius.

9.1 Ką daryti, jeigu...

Triktis	Galima priežastis	Veiksmai
Kaitlentės nepavyksta įjungti arba valdyti.	Kaitlentė neprijungta arba netinkamai prijungta prie elektros tinklo.	Patikrinkite, ar viryklė tinkamai prijungta prie elektros tinklo.
	Perdegę saugiklis.	Patikrinkite, ar veikimas sutriko dėl saugiklio. Jeigu saugiklis pakartotinai perdega, kreipkitės į kvalifikuotą elektriką.
	Nenustatėte 10 sekundžių kaitinimo režimo.	Dar kartą įjunkite kaitlentę ir 10 sek. laikotarpyje pasirinkite kaitinimo lygį.
	Vienu metu palietėte 2 arba daugiau mygtukų.	Vienu metu paspauskite tik vieną jutiklinį mygtuką.
	Veikia Pauzė.	Žr. „Pristabdymas“.
	Ant valdymo skydelio yra ištekėjusio skysčio arba riebalų.	Nuvalykite valdymo skydelį.
Išgirsite nuolatinį garsinį signalą.	Neteisingas elektroninės sistemos sujungimas.	Atjunkite kaitlentę nuo elektros tinklo. Pasirūpinkite, kad sistemą patikrintų profesionalus elektrikas.
Suveikia garsinis signalas ir kaitlentė išsijungia. Garsinis signalas suveikia tuomet, kai kaitlentė išsijungia.	Ant vienos ar kelių kaitviečių padėtas kažkoks objektas.	Nuimkite objektą nuo kaitviečių.
Kaitlentė išsijungia.	Kažką uždėjote ant jutiklinio skydelio  .	Nuimkite uždėtą objektą nuo kaitviečių.
Likutinės kaitros indikatorius neįsijungia.	Kaitvietė neįkaito, nes veikė per trumpai, arba sugedo jutiklis.	Jei kaitvietė įjungta jau pakankamai ilgą laiką ir neįkaista, kreipkitės į galiojantį aptarnavimo centrą.
Automatinis įkaitinimas neveikia.	Nustatytas didžiausias kaitros lygis.	Didžiausias kaitros lygis atitinka šią funkciją.
	Kaitvietė karšta.	Palaukite, kol kaitvietė atvės.
Vienas kaitros lygio nustatymas keičia kitą.	Veikia Galios valdymas.	Žr. skyrių „Kasdienis naudojimas“.
Liečiant mygtukus nesigirdi garsinių signalų.	Garsas yra išjungtas.	Įjunkite garso signalus. Žr. skyrių „Kasdienis naudojimas“.
Įsijungia  .	Veikia Apsaugos nuo vaikų įtaisas arba Užraktas.	Žr. skyrių „Kasdienis naudojimas“.
Įsijungia  .	Ant kaitvietės neuždėtas indas.	Uždėkite ant kaitvietės indą.

Triktis	Galima priežastis	Veiksmai
	Netinkamas indas.	Naudokite indukcinėms kaitlentėms tinkančius gaminimo indus. Žr. skyrių „Patarimai“.
	Per mažas indo dugno skersmuo.	Naudokite tinkamo dydžio indą. Žr. „Techniniai duomenys“.
Įkaitinama lėčiau.	Indas yra per mažas ir jam perduodama tik dalis kaitvietės sukuriamos galios.	Kad šiluma būtų perduodama optimaliai, naudokite indus, kurių apačios skersmuo atitinka kaitvietės dydį (žr. maksimalų skersmenį, nurodytą „Techniniai duomenys > Kaitviečių specifikacija“).
ⓔ ir pamatysite skaičių.	Kaitlentės programos klaida.	Išjunkite kaitlentę ir vėl ją įjunkite praėjus 30 sek. Jei ⓔ vėl įsijungia, atjunkite kaitlentę nuo maitinimo tinklo. Praėjus 30 sek. vėl prijunkite kaitlentę. Jei problema pašalinti nepavyktų, kreipkitės į įgaliotąjį aptarnavimo centrą.

9.2 Jei tinkamo sprendimo nerandate...

Jeigu patiems problemos pašalinti nepavyksta, kreipkitės į prekybos atstovą arba įgaliotąjį techninės priežiūros centrą. Nurodykite vardinėje lentelėje pateiktus duomenis. Taip pat nurodykite trijų skaičių kodą, kurį rasite stiklo keramikos paviršiaus kampe, ir suveikusį klaidos pranešimą.

Pasirūpinkite, kad kaitlentę naudotumėte tinkamai. Jei prietaiso techninės priežiūros ar remonto darbus atliks ne įgaliotas techninės priežiūros atstovas, papildomi darbai bus mokami, net ir garantinio aptarnavimo laikotarpiu. Informacija apie garantinį laikotarpį ir įgaliotuosius techninės priežiūros centrus pateikta garantinėje knygelėje.

10. TECHNINIAI DUOMENYS

10.1 Vardinė lentelė

Modelis TO641M00FB:
Tipas 61 B4A 04 AA
Indukcija 7.2 kW
Serijos nr.
AEG

PNC 949 598 453 00
220 - 240 V / 400 V 2N, 50 Hz
Pagaminta: Vokietija
7.2 kW



10.2 Kaitvietės techniniai duomenys

Kaitvietė	Vardinė galia (didžiausias kaitinimo lygis) [W]	PowerBoost [W]	PowerBoost didžiausia trukmė [min]	Puodo skersmuo [mm]
Kairioji priekinė	2300	3200	10	125 - 210

Kaitvietė	Vardinė galia (didžiausias kaitinimo lygis) [W]	PowerBoost [W]	PowerBoost didžiausia trukmė [min]	Puodo skersmuo [mm]
Kairioji galinė	2300	3200	10	125 - 210
Dešinioji priekinė	2300	3200	10	125 - 210
Dešinioji galinė	2300	3200	10	125 - 210

Faktinė kaitviečių galia gali šiek tiek skirtis nuo lentelėje nurodytų duomenų. Ji priklauso nuo gamtinimo indo dydžio ir medžiagos.

Kad šiluma būtų perduodama optimaliai, o maisto gamtinimo rezultatai būtų optimalūs,

naudokite indus, kurių apačios skersmuo atitinka kaitvietės dydį (žr. maksimalų skersmenį, nurodytą lentelėje). Naudokite gamtinimo indus, kurių skersmuo ne didesnis nei kaitvietės skersmuo.

11. ENERGIJOS EFEKTYVUMAS

11.1 Informacija apie gaminį atitinka ES „Ecodesign“ reglamento nuostatas dėl

Modelio identifikatorius	TO64IM00FB		
Kaitlentės tipas	Integruojama viryklė		
Kaitviečių sričių skaičius	2		
Kaitinimo technologija	Indukcija		
Kaitvietės srities ilgis (l) ir plotis (P)	Kairė	l 39.2 cm P 21.8 cm	
Kaitvietės srities ilgis (l) ir plotis (P)	Dešinė	l 39.2 cm P 21.8 cm	
Kaitvietės srities energijos sąnaudos (EC electric cooking)	Kairė	183.9 Wh/kg	
Kaitvietės srities energijos sąnaudos (EC electric cooking)	Dešinė	183.9 Wh/kg	
Kaitlentės energijos sąnaudos (EC electric hob)	183.9 Wh/kg		

IEC / EN 60350-2 – buitiniai elektriniai virimo ir kepimo prietaisai. 2 dalis. Kaitlentės. Eksploatacinių charakteristikų matavimo metodai.

Kaitviečių srities energijos matavimai atitinkamose kaitvietėse nurodyti žymomis.

11.2 Energijos taupymas

Jei laikysitės toliau pateiktų patarimų, kiekvieną kartą ruošdami maistą galėsite sutaupyti energijos.

- Jei šildote vandenį, naudokite tik būtiną vandens kiekį.
- Jei įmanoma, indus visada uždenkite.
- Uždėkite indą tiesiai ant kaitvietės vidurio.
- Maistui pašildyti arba ištirpinti naudokite likutinį kaitviečių karštį.

11.3 Informacija apie gaminio energijos suvartojimą ir laiką, per kurį pasiekiamas taikomas mažos galios režimas

Energijos sąnaudos esant išjungimo režimui	0.3 W
Laikas, per kurį automatiškai pasiekiamas taikomas mažos galios režimas	2 min

12. APLINKOS APSAUGA

Atiduokite perdirbti medžiagas, pažymėtas šiuo ženklu . Išmeskite pakuotę į atitinkamą atliekų surinkimo konteinerį, kad ji būtų perdirbta. Padėkite saugoti aplinką bei žmonių sveikatą ir surinkti bei perdirbti elektros ir elektronikos prietaisų atliekas.

Neišmeskite šiuo ženklu  pažymėtų prietaisų kartu su kitomis buitinėmis atliekomis. Atiduokite šį gaminį į vietos atliekų surinkimo punktą arba susisiekite su vietos savivaldybe dėl papildomos informacijos.

Добре дојдовте во АЕГ! Ви благодариме што го избравте нашиот апарат.



Во нашите напори да бидеме одржливи, ги намалуваме хартиените средства и ги даваме целосните кориснички прирачници на интернет. Пристапете му на вашиот целосен кориснички прирачник на aeg.com/manuals



Добијте совети за користење, брошури, водич за решавање проблеми, информации за сервисирање и поправка на aeg.com/support

1. ⚠ БЕЗБЕДНОСНИ ИНФОРМАЦИИ

Пред монтирање и користење на апаратот, ве молиме внимателно да ги прочитате приложените упатства. Производителот не сноси одговорност за направена повреда или штета кои се резултат на неправилна монтажа или употреба. Секогаш чувајте ги упатствата на сигурно и безбедно место за подоцнежна употреба.

1.1 Безбедност на деца и ранливи лица

- Овој апарат може да го користат деца над 8 години и лица со намалени физички, сетилни или ментални способности или лица без искуство и знаење доколку тоа го прават под надзор или доколку им биле дадени упатства како безбедно да го употребуваат апаратот, и доколку ги разбираат опасностите поврзани со него. Не смее да биде на дофат на деца помали од 8 години и лица со многу обемни и сложени пречки во развојот, освен ако не се под постојан надзор.
- Децата треба да бидат под надзор да не играат со апаратот.
- Држете ја амбалажата подалеку од деца и фрлете ја соодветно.
- **ПРЕДУПРЕДУВАЊЕ:** Уредот и неговите достапни делови стануваат жешки при употреба. Држете ги децата и милениците подалеку од апаратот кога работи или кога се лади.

- Ако апаратот има уред за заштита на деца, треба да се вклучи.
- Децата не треба да го чистат или да го оддржуваат апаратот без надзор.

1.2 Општа безбедност

- Овој апарат е наменет само за готвење.
- Уредот е наменет да го користи едно домаќинство во домашни услови во затворен простор.
- Уредот може да се користи во канцеларии, хотелски соби, гостилници, фарми со гостилници и други слични сместувања каде неговото користење не надминува (просечно) ниво на користење во домаќинство.
- ПРЕДУПРЕДУВАЊЕ: Уредот и неговите достапни делови стануваат жешки при употреба. Треба да се внимава да не се допираат грејачите.
- ПРЕДУПРЕДУВАЊЕ: Готвењето на површина за готвење со маст или масло без надзор може да биде опасно и да доведе до пожар.
- Чадот е показател за прегревање. Никогаш не користете вода за гаснење на пожар од готвење. Исклучете го уредот и покријте го пламенот со на пример огноотпорна покривка или капак.
- ПРЕДУПРЕДУВАЊЕ: Апаратот не смее да биде доставен преку надворешен уред за прекинување, како на пример тајмер или да биде поврзан на струја кога се гаси и пали постојано со помош на уред.
- ВНИМАНИЕ! Процесот на готвење мора да виде надгледуван. Кратките процеси на готвење мора да бидат постојано надгледувани.
- ПРЕДУПРЕДУВАЊЕ: Опасност од оган: Не чувајте предмети на површините за готвење.
- Металните предмети, како што се ножеви, вилушки, лажици и капаци, не треба да се оставаат на површината за готвење бидејќи може да се вжештат.

- Не користете го апаратот пред да го монтирате во вградената структура.
- Не користете чистач со воден спреј и пареа за чистење на апаратот.
- По користењето, исклучете ја ринглата на површината за готвење преку соодветната контрола и не потпирајте се на уредот за откривање тенцере.
- **ПРЕДУПРЕДУВАЊЕ:** Ако површината е напукната, исклучете го апаратот за да избегнете можност од струен удар. Во случај апаратот да е поврзан со штекерот со разводна кутија, извадете ја спојката за да го исклучите апаратот од струја. Во секој случај контактирајте го Овластениот сервисен центар.
- Доколку кабелот за напојување се оштети, треба да се замени од страна на производителот, овластен сервис или слични квалификувани лица за да се избегне опасност.
- **ПРЕДУПРЕДУВАЊЕ:** Користете само заштитници за површина за готвење направени од страна на производителот на апаратот за готвење или оние кои се наведени во упатствата за користење како погодни или заштитници за површина за готвење кои се дел од самиот апарат. Користењето на несоодветни заштитници за површина за готвење може да предизвика незгода.

2. БЕЗБЕДНОСНИ УПАТСТВА

2.1 Монтажа

ПРЕДУПРЕДУВАЊЕ!

Апаратот мора да биде монтиран само од квалификувано лице.

ПРЕДУПРЕДУВАЊЕ!

Опасност од повреда или оштетување на апаратот.

- Извадете ја целата амбалажа.

- Немојте да монтирате ниту да користите оштетен апарат.
- Следете ги инструкциите за монтирање дадени со апаратот.
- Одржувајте минимална оддалеченост од другите апарати и делови.
- Секогаш внимавајте кога го пренесувате апаратот затоа што е тежок. Секогаш носете заштитни ракавици и приложените обувки.
- Зачепете ги засечените површини на плакарот со заптивач за да спречите влагата да предизвика надигнување.

- Заштитете го дното на апаратот од пареа и влага.
- Не го монтирајте апаратот во близина на врата или под прозорец. На овој начин ќе спречите некој жижок сад за готвење да падне од апаратот кога вратата или прозорецот се отворени.
- Секој апарат има вентилатори за ладење на дното.
- Ако апаратот е инсталиран над фиоката:
 - Не чувајте мали предмети или листови хартија кои можат да бидат вовлечени затоа што може да ги оштетат вентилаторите за ладење или да го оштетат системот за ладење.
 - Чувајте растојание од минимум 2 см помеѓу дното на апаратот и деловите кои се чуваат во фиоката.
- Извадете било кој разделувач на плочи монтиран во плакарот под апаратот.

2.2 Поврзување на струја

ПРЕДУПРЕДУВАЊЕ!

Ризик од пожар и струен удар.

- Сите електрични врски треба да ги изврши квалификуван електричар.
- Апаратот мора да е заземјен.
- Пред да се изведуваат какви било работи, проверете дали апаратот е исклучен од струја.
- Проверете дали параметрите на плочката со спецификации се компатибилни со електричната моќност на мрежата на електрична енергија.
- Погрижете се апаратот да е правилно монтиран. Лабав и несоодветен кабел за струја или приклучок (ако е применливо) може да предизвика прегревање на терминалот.
- Користете соодветен електричен кабел.
- Не дозволувајте електричниот кабел да се заплетка.
- Погрижете се да биде инсталирана заштита од електричен шок.
- Користете стегач за затегнување на кабелот.
- Уверете се дека кабелот за струја или приклучокот (ако е применливо) не го допираат топлиот апарат или топлие

садови за готвење кога го поврзувате апаратот со штекери.

- Не користете адаптери со повеќе приклучоци и продолжни кабли.
- Внимавајте да не го оштетите приклучокот за струја (ако е применливо) или кабелот. Контактирајте со нашиот овластен сервисен центар или електричар за да смените оштетен кабел.
- Заштитата од електричен удар на активните и изолираните делови мора да се поврзе на таков начин што нема да може да се извади без атки.
- Поврзете го приклучокот за струја со штекерот на крајот од монтажата. Проверете дали приклучокот за струја е пристапен по монтирањето.
- Доколку штекерот е лабав, не приклучувајте го приклучокот за струја.
- Не влечете го кабелот за да го исклучите апаратот од струја. Секогаш повлекувајте го приклучокот за струја.
- Користете само соодветни уреди за изолација: заштитни прекинувачи на линија, осигурувачи (осигурувачи на вртење извадени од држачот), заземјување и контактори.
- Електричната инсталација мора да има изолациски уред кој што ви овозможува да го исклучите апаратот од приклучокот за струја од сите полови. Изолацискиот уред мора да има контактен отвор со ширина од најмалку 3 мм.

2.3 Употреба

ПРЕДУПРЕДУВАЊЕ!

Ризик од повреда, изгореници, и струен удар.

- Не менувајте ја спецификацијата на овој апарат.
- Отстранете ја целата амбалажа, етикети и заштитниот филм (доколку е применливо) пред првата употреба.
- Осигурајте се дека отворите за вентилација не се блокирани.
- Не го оставајте апаратот да работи без надзор.
- Поставете ја ринглата на „исклучено“ по секоја употреба.

- Не ставајте прибор за јадење или капаци на садови за сос на ринглите. Тие може да станат жешки.
- Не ракувајте со апаратот со мокри раце или кога има контакт со вода.
- Не употребувајте го апаратот како работна површина или површина за складирање.
- Ако површината на апаратот е пукната, веднаш исклучете го апаратот од напојување. Ова е за да се спречи електричен шок.
- Корисниците со пејсмејкер мора да се држат на растојание од минимум 30 см од индуктивните рингли кога апаратот работи.
- Кога ќе ставите храна во врело масло, тоа може да се распрсне.
- Не користете алуминиумска фолија или други материјали помеѓу површината за готвење и садот за готвење, освен ако поинаку не е наведено од производителот на овој апарат.
- Користете само додатоци препорачани за овој апарат од производителот.

ПРЕДУПРЕДУВАЊЕ!

Опасност од пожар и експлозија.

- При загревање, маснотиите и маслото можат да испуштаат запаливи пари. Држете го пламенот или загреаните предмети подалеку од маснотиите и маслото кога готвите со нив.
- Испарувањата кои ги испушта многу жешкото масло може да предизвикаат спонтано согорување.
- Употребеното масло, кое може да содржи остатоци од храна, може да предизвика пожар на пониска температура отколку маслото кое се користи за првпат.
- Не ставајте запаливи производи или предмети кои се мокри заедно со запаливи производи во апаратот, или во негова близина.

ПРЕДУПРЕДУВАЊЕ!

Опасност од оштетување на апаратот.

- Не чувајте жешки садови за готвење на контролната плоча.

- Не го ставајте капакот на жешка тава врз стаклената површина на плочата за готвење.
- Не оставајте садови за готвење да вријат без вода.
- Внимавајте да не паднат предмети или садови на апаратот. Површината може да се оштети.
- Не ги вклучувајте зоните за готвење со празни садови или без садови.
- Садовите направени од лиено железо или со оштетено дно може да предизвикаат гребаници на стаклото / стаклокерамиката. Секогаш подигнувајте ги овие предмети нагоре кога треба да ги поместите на површината за готвење.

2.4 Нега и чистење

- Редовно чистете го апаратот за да спречите оштетување на површинскиот материјал.
- Исклучете го апаратот и оставете го да се олади пред чистењето.
- Чистете го апаратот со влажна мека крпа. Користете само неутрални детергенти. Не користете абразивни производи, абразивни сунѓери за чистење, растворувачи или метални предмети, освен ако не е поинаку наведено.

2.5 Сервис

- За да го поправите апаратот, контактирајте со овластениот сервисен центар. Користете само оригинални резервни делови.
- Во однос на светилите во внатрешноста на овој производ и резервните светилки што се продаваат посебно: Овие светилки се предвидени да издржат екстремни физички услови во апаратите за домаќинство, како што се температура, вибрации, влажност или се предвидени за давање сигнали за работната состојба на апаратот. Тие не се предвидени да се користат за други намени и не се погодни за осветлување простории во домот.

2.6 Отстранување

ПРЕДУПРЕДУВАЊЕ!

Ризик од повреда или задушвање.

- Контактирајте со вашите локлани органи за да добиете информации за тоа како да се ослободите од апаратот.

- Исклучете го апаратот од напојувањето.
- Извадете го електричниот кабел блиску до апаратот и фрлете го.

3. МОНТАЖА

ПРЕДУПРЕДУВАЊЕ!

Видете во поглавјата за заштита и сигурност.

3.1 Пред монтажата

Пред да ја монтирате површината за готвење, напишете ги информациите подолу од плочката за спецификации. Плочката со спецификации се наоѓа на дното од кукиштето на апаратот.

Сериски број (S.N.)

3.2 Вградени плочи за готвење

Користете ги апаратите што се вградуваат само ако се претходно вградени во соодветни елементи за вградување и во работни површини кои ги исполнуваат стандардите.

3.3 Кабел за поврзување

- Плочата за готвење има кабел за поврзување.
- За да го замените оштетениот приклучник за струја, користете тип на кабел: H05V2V2-F кој издржува температура од 90 °C или повисока. Една жица мора да има минимален пресек во согласност со табелата подолу. Обратете се во локалниот сервисен центар. Кабелот за поврзување смее да биде заменет само од квалификуван електричар.

ПРЕДУПРЕДУВАЊЕ!

Сите електрични поврзувања мора да бидат извршени од квалификуван електричар.

ВНИМАНИЕ!

Поврзувањата преку контактни приклучоци се забранети.

ВНИМАНИЕ!

Немојте да ги дупчите или залемувате краевите на жицата. Тоа е забрането.

ВНИМАНИЕ!

Не поврзувајте го кабелот без завршетокот.

Еднофазно поврзување

1. Извадете го завршетокот на кабелот од црната, кафеавата и сината жица.
2. Извадете ја изолацијата од краевите на црниот, кафеавиот и синиот кабел.
3. Поврзете ги краевите на црните и кафените кабли.
4. Ставете нов завршеток за жица на завршеток на споделениот кабел (потребен е специјален алат).
5. Поврзете ги краевите на два сини кабли.
6. Ставете нов завршеток за жица на завршеток на споделениот кабел (потребен е специјален алат).

Двофазно поврзување

1. Извадете го завршетокот на кабелот од сината жица.
2. Отстранете дел од изолацијата на краевите од синиот кабел.
3. Поврзете ги краевите на два сини кабли.
4. Ставете нов завршеток за жица на завршеток на споделениот кабел (потребен е специјален алат).

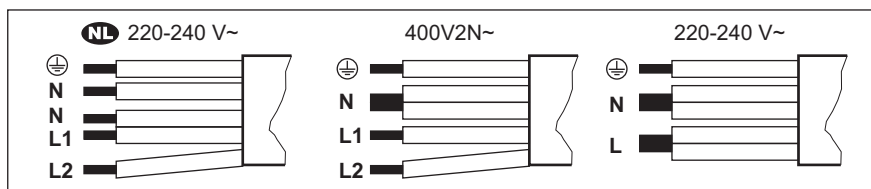

NL 220 - 240 V~	Двофазно поврзување: 400 V2N~		Еднофазно поврзување: 220 - 240 V~	
5x1,5 мм²	5x1,5 мм² или 4x2,5 мм²		5x1,5 мм² или 3x4 мм²	
Зелена - жолта	Зелена - жолта	Зелена - жолта	Зелена - жолта	Зелена - жолта
N Сина и сина	N Сина и сина	N Сина и сина	N Сина и сина	N Сина и сина
L1 Црна	L1 Црна	L1 Црна	L Црна	L Црна и кафеава
L2 Кафеава	L2 Кафеава	L2 Кафеава	L Црна	L Црна и кафеава

3.4 Склопување

Ако монторате плоча за готвење под хауба, ве молиме да ги видите упатствата за монтирање на хаубата за минимална дистанца меѓу апаратите.

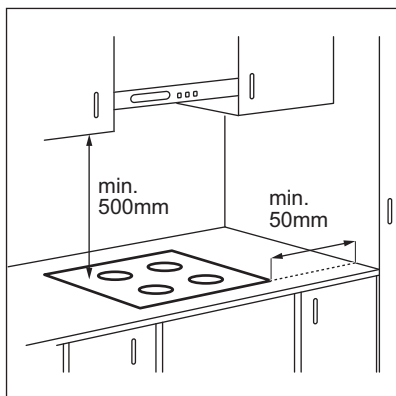

Ако апаратот е монтиран над фиоката, вентилацијата на површината за готвење може да ги затопли предметите кои се чуваат во фиоката за време на процесот на готвење.

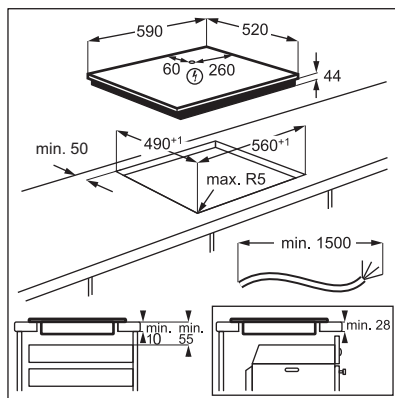

Најдете го видео упатството „Како да ја инсталирате вашата индукциска плоча за готвење AEG - монтирање“ така што ќе го внесете целото име наведено на сликата подолу.

www.youtube.com/electrolux
www.youtube.com/aeg

How to install your AEG
 Induction Hob - Worktop installation

4. ОПИС НА ПРОИЗВОДОТ

4.1 Шема на површината за готвење

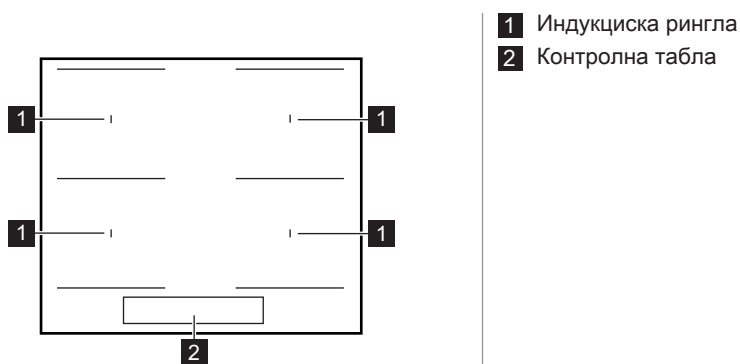

4.2 Поставеност на контролната плоча

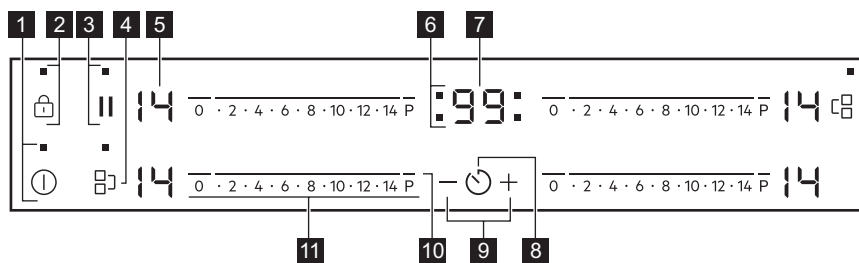

Ракувајте со апаратот со помош на сензорските полиња. Екраните, показателите и звуците покажуваат кои функции работат.

Сензорско поле	Функција	Коментар
1	Вклучи /Исклучи	За вклучување и исклучување на површината за готвење.
2	Заклучување / Уред за безбедност на деца	За заклучување / отклучување на контролната табла.
3	Пауза	За вклучување и исклучување на функцијата.
4	Bridge	За вклучување и исклучување на функцијата.
5 -	Екран за поставување на јачината на топлината	За прикажување на поставката за температура.
6 -	Временски показатели за ринглите	За да прикажат за која рингла го поставувате времето.

Сензорско поле	Функција	Коментар
7	-	Екран на тајмерот
8		За прикажување на времето во минути.
9	+ / -	За зголемување или намалување на времето.
10	P	PowerBoost
11	-	Контролна лента
		За поставување на поставка за јачина на топлина.

4.3 Екрани за поставување на јачината на топлината

Екран	Опис
	Ринглата е исклучена.
	Ринглата е вклучена.
	Пауза е во функција.
	Автоматско загревање е во функција.
	PowerBoost е во функција.
+ број	Има дефект.
	OptiHeat Control (Показател за преостаната топлина во 3 чекора): уште се готви / подгревање / преостаната топлина.
	Заклучување / Уред за безбедност на деца е во функција .
	Садот е несоодветен или премал или нема сад на ринглата.
	Автоматско исклучување е во функција.

5. ПРЕД ПРВАТА УПОТРЕБА



ПРЕДУПРЕДУВАЊЕ!

Видете во поглавјата за заштита и сигурност.



5.1 Ограничување на јачината

Ограничување на јачината дефинира колку енергија троши вкупно плочата за готвење, во границите на осигурувачите за инсталација на куќата.

Плочата за готвење стандардно е поставена на највисокото ниво на јачина.

За да го намалите или зголемите нивото на моќност:

1. Исклучете ја плочата за готвење.
2. Притиснете го и задржете го 3 секунди. Екранот се пали и се гаси.
3. Притиснете го и задржете го 3 секунди. или се појавува.

4. Притиснете . P72 се појавува.
5. Допрете го  /  на тајмерот за да го поставите нивото на јачина.

Нивоа на моќност

Видете го поглавјето „Технички информации“.

ВНИМАНИЕ!

Проверете дали одбраната моќност одговара на осигурувачите во куќата.

- P72 — 7.200 W
- P15 — 1.500 W
- P20 — 2.000 W
- P25 — 2.500 W
- P30 — 3.000 W
- P35 — 3.500 W
- P40 — 4.000 W
- P45 — 4.500 W
- P50 — 5.000 W
- P60 — 6.000 W

6. СЕКОЈДНЕВНА УПОТРЕБА

ПРЕДУПРЕДУВАЊЕ!

Видете во поглавјата за заштита и сигурност.

6.1 Вклучување и исклучување

Допрете го  1 секунда за да ја вклучите или да ја исклучите површината за готвење.

6.2 Автоматско исклучување

Функцијата автоматски ја исклучува површината за готвење ако:

- сите рингли се исклучени,
- не сте ја наместиле јачината на топлината откако сте ја вклучиле површината за готвење,
- ќе истурите или ќе ставите нешто на контролната табла повеќе од 10 секунди (тенџере, ткаенина, итн.). Се огласува звучен сигнал и површината за готвење се исклучува. Отстранете го предметот или исчистете ја контролната табла.
- површината за готвење станува премногу жешка (на пр. ако некој сад преврие и се исуши). Оставете ја ринглата да се олади пред да ја користите повторно површината за готвење.
- користите несоодветни садови за готвење. Символот  се пали и по 2 минути ринглата се исклучува автоматски.

- не исклучувајте ја ринглата и не менувајте ја поставката за јачина на топлината. По одредено време се пали  и површината за готвење се исклучува.

Врската помеѓу јачината на топлината и времето после кое се исклучува површината за готвење:

Поставување температура	Плочата за готвење се исклучува после
 , 1 - 3	6 часа
4 - 7	5 часа
8 - 9	4 часа
10 - 14	1,5 час

6.3 Поставување на јачината на топлината

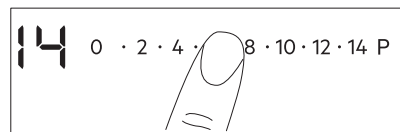

За поставување или менување на јачината на топлината:

Допрете ја контролната лента на соодветната јачина на топлина или движете го прстот по должината на контролната лента додека не стигнете до соодветната јачина на топлина.



6.4 OptiHeat Control (Показател за преостаната топлина во 3 чекора)

ПРЕДУПРЕДУВАЊЕ!

 /  /  Се додека показателот е видлив, постои ризик од изгореници од преостанатата топлина.

Индукциските рингли ја произведуваат неопходната топлина за процесот на готвење директно на дното на садовите за готвење. Стаклокерамиката се загрева од топлината на садовите за готвење.

Показателите се појавуваат кога ринглата е жешка. Показателите го прикажуваат нивото на преостаната топлина за ринглите кои моментално ги користите:

 - продолжи со готвење,

 - одржување на топлина,

 - преостаната топлина.

Показателот може, исто така, да се појави:

- за соседните рингли, дури и ако не ги користите,
- кога жешок сад за готвење ќе се стави на студена рингла,
- Кога површината за готвење е исклучена, но ринглата се уште е жешка.

Показателот исчезнува кога ринглата е изладена.

6.5 Bridge





Функцијата работи кога садот за готвење ги покрива центрите на двете рингли.

Оваа функција поврзува две рингли и тие работат како една.

Прво поставете ја јачината на топлината за една од задните рингли.

За да ја активирате функцијата за леви /

десни рингли: допрете  / . За да ја поставите или промените поставката за топлина, допрете еден од левите / десните контролни сензори.

За да ја деактивирате функцијата:

допрете  / . Ринглите работат независно.



6.6 Автоматско загревање

Активирајте ја оваа функција за да ја добиете посакуваната поставка за топлина за пократко време. Кога функцијата е вклучена, ринглата на почеток работи на највисока поставка и потоа продолжува да работи со посакуваната поставка на топлина.



За да ја активирате функцијата, ринглата мора да биде студена.

За да ја активирате функцијата за

рингла: допрете **P** (се вклучува ). Веднаш допрете ја точната јачина на топлина. По 3 секунди се појавува .

За да ја исклучите функцијата: сменете ја поставката за топлина.

6.7 PowerBoost

Функцијата обезбедува поголема моќ за индуктивните рингли. Функцијата може да биде активирана за индуктивната рингла само за одредено време. После тој период индуктивната рингла автоматски се враќа на најголемата јачина.



Видете го поглавјето „Технички информации“.

За да ја активирате функцијата за

ринглата: допрете **P**. Се вклучува .

За исклучување на функцијата:

променете ја јачината на топлината.

6.8 Тајмер

• **Тајмер за одбројување**



Може да ја користите оваа функција за да ја поставите должината на една сесија на готвење.



Прво поставете ја јачината на топлината за ринглата, а потоа поставете ја функцијата.

За поставување на ринглата: допирајте го  неколку пати сè додека не се појави показното светло на ринглата.

За вклучување на функцијата: допрете го  на тајмерот за да го поставите времето (00 - 99 минути). Кога показното светло на ринглата започнува да трепка, започнува одбројувањето.

За да го видите преостанатото време: допрете го  за да ја поставите ринглата. Показното светло на ринглата започнува да трепка. На екранот се покажува преостанатото време.

За да го промените преостанатото време: допрете го  за да ја поставите ринглата. Допрете го  или .

За да ја исклучите функцијата: допрете го  за да ја поставите ринглата, а потоа допрете го . Преостанатото време се одбројува наназад до **00**. Показното светло на ринглата се гаси.







Кога ќе заврши одбројувањето, се огласува звучен сигнал и **00** трепка. Ринглата се исклучува.

За да го запрете звукот: допрете го .



• CountUp Timer

Користете ја оваа функција за да следите колку долго работи ринглата.

За поставување на ринглата: допирајте го  неколку пати сè додека не се појави показното светло на ринглата.



За да ја вклучите функцијата: допрете го  на тајмерот.  се појавува. Кога показното светло на ринглата започнува да трепка, започнува одбројувањето нанапред. Екранот се менува меѓу  и избројаното време (во минути).

За да го видите колку долго работи ринглата: допрете го  за да ја поставите ринглата. Показното светло на ринглата започнува да трепка. Екранот покажува колку долго работи ринглата.

За да ја исклучите функцијата: допрете го , а потоа допрете го  или . Показното светло на ринглата се гаси.

• Потсетник во минути

Можете да ја користите оваа функција кога површината за готвење е вклучена и кога не работат ринглите. На екранот за поставката за јачина на топлината се прикажува .

За да ја вклучите функцијата: допрете го , а потоа допрете го  или  на тајмерот за да го поставите времето. Кога ќе заврши времето, се огласува звучен сигнал и **00** трепка.

За да го запрете звукот: допрете го .



Оваа функција не влијае врз работата на ринглите.

6.9 Пауза

Оваа функција ги поставува сите рингли да работат на најмала јачина.

Кога функцијата работи, сите други симболи на контролните плочи се заклучени.

Функцијата не ги запира функциите на тајмерот.

1. За да ја активирате функцијата: притиснете .

 се вклучува. Поставката за јачина е намалена на 1.



2. За да ја деактивирате функцијата: притиснете .

Претходната поставка за топлина се појавува.

6.10 Заклучување

Можете да ја заклучите контролната табла додека работи ринглата. Тоа спречува случајна промена на поставената јачина на топлината.

Прво поставете ја јачината на топлината.

За вклучување на функцијата: допрете .  се пали за 4 секунди. Тајмерот останува вклучен.





За исклучување на функцијата: допрете го . Се пали претходната поставка за јачина.











Кога ќе ја исклучите површината за готвење, се исклучува и оваа функција.

6.11 Уред за безбедност на деца





Оваа функција спречува случајно работење на површината за готвење.



За да ја активирате функцијата: активирајте ја површината за готвење со . Не поставувајте ја јачината на топлината. Допирајте го  4 секунди.  се вклучува. Исклучете ја површината за готвење со .

За да ја деактивирате функцијата: активирајте ја површината за готвење со . Не поставувајте ја јачината на топлината. Допирајте го  4 секунди.  се вклучува. Исклучете ја површината за готвење со .

За да ја прескокеите оваа функција само за едно готвење: активирајте ја површината за готвење со .  се вклучува. Допирајте го  4 секунди. **Поставете ја јачината на топлината за 10 секунди.** Сега можете да ракувате со површината за готвење. Кога ќе ја деактивирате површината за готвење со , функцијата повторно работи.

6.12 OffSound Control (Вклучување и исклучување на звучните сигнали)

Исклучете ја површината за готвење. Допрете го  во траење од 3 секунди. Екранот се пали и се гаси. Допрете на  3 секунди.  или  се пали. Допрете на  на тајмерот и одберете едно од следниве:

-  - звучните сигнали се исклучуваат
 -  - звучните сигнали се вклучуваат
- За да ја потврдите селекцијата почекајте додека површината за готвење не се исклучи автоматски.

Кога оваа функција е поставена на  звучните сигнали можете да ги слушнете само кога:

- го допирате 
- Потсетник во минути паѓа
- Тајмер за одбројување паѓа
- сте ставиле нешто на контролната табла.

6.13 Управ. со енергијата

Ако повеќе рингли се активни и потрошената електрична енергија ги надминува ограничувањата на напојувањето, функцијата ја дели расположливата јачина меѓу сите рингли (поврзани со истата фаза). Плочата за готвење ги контролира поставките за јачина на топлината за да ги заштити осигурувачите на инсталацијата во куќата.

- Ринглите се групирани според местото и бројот на фазите на плочата за готвење. Секоја фаза има максимална електрична моќност од (3700 W). Ако плочата за готвење го достигне ограничувањето на максималната достапна јачина во една фаза, јачината на ринглите автоматски се намалува.
- Секогаш се дава предност на поставката за јачина на топлината на ринглата која е избрана последна. Преостанатата јачина се дели меѓу претходно активираните рингли по обратен редослед на избор.
- Екранот за поставката за јачина на топлината на ринглите со намалена јачина се менува меѓу првично одбраната поставка за јачина на топлината и намалената поставка за јачина на топлината.
- Почекајте додека екранот не престане да трепка или не ја намали поставката за јачина на топлината на ринглата која е избрана последна. Ринглите ќе продолжат да работат со намалената поставка за јачина на топлината. Променете ги поставките за јачината на

топлината на ринглите рачно доколку е неопходно.

Погледнете ја илустрацијата за можни комбинации при кои јачината може да се дистрибуира меѓу ринглите.

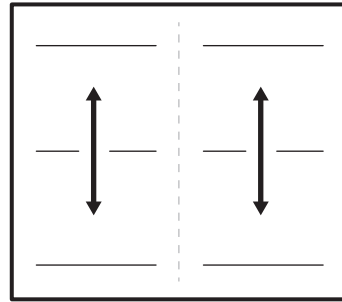

7. ПОМОШ И СОВЕТИ

ПРЕДУПРЕДУВАЊЕ!

Видете во поглавјата за заштита и сигурност.

7.1 Садови за готвење



За индуктивни рингли, силно електромагнетно поле ја создава топлината во садовите за готвење многу брзо.

Користете ги индуктивните рингли со соодветни садови за готвење.

- За да се спречи прегревање и да се подобри работата на ринглите, садовите за готвење мора да бидат што е можно подебели и рамни.
- Осигурете се дека дното на садовите за готвење се чисти и суви пред да ги ставите на површината на плочата за готвење.
- Секогаш внимавајте да не го лизгате или триете садот за готвење на рабовите и аглите на стаклото бидејќи може да се скрши или оштети стаклената површина.

Материјал на садовите за готвење

- **погоден:** лиено железо, челик, емајлиран челик, челик што не `ргосува, повеќеслојно дно (означено како погодно од производителот).
- **непогоден:** алуминиум, бакар, бронза, стакло, керамика, порцелан.

Садовите за готвење се погодни за индуктивната плоча за готвење ако:

- водата врие многу брзо на рингла поставена на највисоката поставка за јачина на топлината.
- магнет се привлекува на дното на садот за готвење.

Димензии на садовите за готвење

- Индуктивните рингли автоматски се прилагодуваат на димензиите на дното на садот за готвење. Видете во „Технички податоци“ > „Спецификација за рингли“ за правилни димензии на садовите за готвење. Ставете го садот за готвење директно во центарот на одбраната рингла.
- Ефикасноста на ринглата е поврзана со дијаметарот на садот за готвење. За оптимален пренос на топлина користете сад за готвење со дијаметар на дно сличен на големината на ринглата (односно максималната вредност на дијаметарот на садовите за готвење во „Технички податоци“ > „Спецификација за рингли“).
 - Садот за готвење со дијаметар којшто е помал од големината на соодветната рингла добива само дел од енергијата којашто ја испушта ринглата што резултира со побавно загревање.
 - Заради безбедносни причини и за постигнување оптимални резултати од готвењето, не користете садови за готвење поголеми од наведеното во „Спецификации на ринглите“.

Избегнувајте да ги држите садовите за готвење во близина на контролната плоча во текот на готвењето. Тоа може да влијае на функционирањето на контролната плоча или ненамерно да ги вклучи функциите на површината за готвење.



Видете во „Технички податоци“.

7.2 Звуци за време на работата



Звучите се нормални и не се знак за неисправност. Звучите на садовите за готвење може да се разликуваат во зависност од материјалот на садовите за готвење и нивото на јачина.

Звуци поврзани со садовите за готвење:

- звук на пукање: садот за готвење е направен од различни материјали (сендвич конструкција).
- звук на свиркање: ја користите ринглата на голема јачина и садовите за готвење се направени од различни материјали (сендвич конструкција).
- сунеење: користите високо енергетско ниво.

Звуци поврзани со ринглата:

- кликање: се појавува електрично префрлување.
- пиштење, брмчење: вентилаторот работи.
- ритмички звук: откриени се садови за готвење.

7.3 Öko Timer (Еколошки тајмер)

За да заштеди енергија, грејачот на ринглата се исклучува пред звучите на тајмерот за одбројување. Разликата во времето на работа зависи од нивото на поставка на топлината и од должината на готвењето.

7.4 Поедноставен водич за готвење

Односот меѓу поставката на температурата и потрошувачката на струја на ринглата не е линеарен. Кога ќе ја зголемите температурата, потрошувачката на струја на ринглата не се зголемува пропорционално. Тоа значи дека ринглата поставена на средна температура користи помалку од половина од моќноста.



Податоците во табелата се само насоки.

Поставки за подгревање	Употребете за да:	Време (мин)	Совети
- 1	Чувајте ја зготвената храна топла.	како што е неопходно	Ставете капак на садот за готвење.
1 - 3	Hollandaise сос; топење: путер, чоколадо, желатин.	5 - 25	Промешувајте одвреме-навреме.
2 - 3	Зацврстување: меки омлети, печени јајца.	10 - 40	Готвење покриено со капак.
3 - 5	Крчкање ориз и јадења со млеко, подгревање готови јадења.	25 - 50	Додајте најмалку двапати повеќе течност од количината на оризот, мешајте ги јадењата со млеко на половина на готвењето.

Поставки за подгревање	Употребете за да:	Време (мин)	Совети
5 - 7	Варете зеленчук, риба, месо.	20 - 45	Додадете неколку лажици вода. Проверете ја количината на вода за време на процесот.
7 - 9	Гответе на пара компири и друг зеленчук.	20 - 60	Покријте го дното на тенџерето со 1-2 см вода. Проверете го нивото на водата за време на процесот. Држете го капакот на тенџерето.
7 - 9	Гответе поголеми количини храна, чорби и супи.	60 - 150	До 3 l течност плус состојки.
9 - 12	Лесно пржење: шницла, телешко кордон блу, котлети, ризоли, колбаси, црн дроб, запршка, јајца, палачинки, крофни.	како што е неопходно	Превртете кога е потребно.
12 - 13	Интензивно пржење, пржен рендан компир, шницли.	5 - 15	Превртете кога е потребно.
14	Сварете вода, гответе тестенини, спржете месо (гулаш, печење), пржете компир во фритеза.		
P	Варење големи количества вода. PowerBoost е вклучена.		

8. НЕГА И ЧИСТЕЊЕ

ПРЕДУПРЕДУВАЊЕ!

Видете во поглавјата за заштита и сигурност.

8.1 Општи информации

- Чистете ја површината за готвење по секоја употреба.
- Секогаш употребувајте садови за готвење со чисто дно.
- Гребаниците или темните дамки на површината немаат ефект на тоа како функционира површината за готвење.
- Користете специјално средство за чистење наменето за површината на плочата за готвење.
- Секогаш користете стругалка препорачана за плочи за готвење со стаклена површина. Користете ја стругалката само како дополнителна алатка за чистење на стаклото по стандардната процедура за чистење.

ПРЕДУПРЕДУВАЊЕ!

Не користете ножеви или други остри метални алатки за чистење на стаклената површина.

8.2 Чистење на плочата за готвење

- **Веднаш отстранете:** стопена пластика, пластична фолија, сол, шеќер и храна со шеќер, во спротивно, нечистотијата може да ја оштети плочата за готвење. Внимавајте да не се изгорите. Ставете го специјалното стругало за чистење на плочата на стаклената површина под остар агол и движете го сечивото по површината.
- **Извадете ги откако апаратот е доволно изладен:** прстени од бигор, вода, дамки од маснотии, светкави метални промени на бојата. Чистете ја плочата за готвење со влажна крпа и неабразивен детергент. По чистењето, избришете ја плочата за готвење со мека крпа.

- **Отстранување светкави метални промени на бојата:** користете раствор

од вода и оцет и чистете ја стаклената површина со крпа.

9. РЕШАВАЊЕ ПРОБЛЕМИ

ПРЕДУПРЕДУВАЊЕ!

Видете во поглавјата за заштита и сигурност.

9.1 Што да се направи ако...

Проблем	Можна причина	Решение
Не можете да ја вклучите или да ракувате со плочата за готвење.	Плочата за готвење не е поврзана со електрично напојување или не е правилно поврзана.	Проверете дали плочата за готвење е правилно поврзана со електрично напојување.
	Избил осигурувач.	Уверете се дека осигурувачот е причината за неисправноста. Ако осигурувачот постојано избива, стапете во контакт со квалификуван електричар.
	Не ја поставивте поставката за јачина на топлината за 10 секунди.	Повторно вклучете ја плочата за готвење и поставете ја поставката за јачина на топлината за помалку од 10 секунди.
Можете да слушнете постојан звучен сигнал.	Сте допреле 2 или повеќе сензорски полиња во исто време.	Допрете само едно сензорско поле.
	Пауза е во функција.	Видете во „Пауза“.
	Има вода или масни дамки на контролната плоча.	Исчистете ја контролната плоча.
Се огласува звучен сигнал и плочата за готвење се исклучува. Се огласува звучен сигнал кога плочата за готвење е исклучена.	Електричното поврзување е неправилно.	Исключете ја плочата за готвење од електричното напојување. Зборувајте со квалификуван електричар за да ја провери инсталацијата.
	Сте ставиле нешто на едно или повеќе сензорски полиња.	Отстранете го предметот од сензорските полиња.
Плочата за готвење се исклучува.	Сте ставиле нешто на сензорското поле  .	Отстранете го предметот од сензорското поле.
Не се пали показното светло за преостаната топлина.	Ринглата не е жешка затоа што работела само кратко време или е оштетен сензорот.	Ако ринглата работела доволно долго за да биде жешка, разговарајте со овластен сервисен центар.

Проблем	Можна причина	Решение
Автоматско загревање не работи.	Поставена е највисоката поставка за јачина на топлината.	Највисоката поставка за јачина на топлината ја има истата моќност како функцијата.
	Ринглата е жешка.	Оставете ја ринглата да се излади доволно.
Поставката за јачина на топлината се менува меѓу двете нивоа.	Управ. со енергијата е во функција.	Видете во „Секојдневна употреба“.
Нема звук кога ги допирате сензорските полиња на таблата.	Звучите се исклучени.	Вклучете ги звучите. Видете во „Секојдневна употреба“.
L се вклучува.	Уред за безбедност на деца или Заклучување работи.	Видете во „Секојдневна употреба“.
F се вклучува.	Нема сад за готвење на ринглата.	Ставете сад за готвење на ринглата.
	Садот за готвење е несоодветен.	Користете садови за готвење соодветни за индуктивната плоча за готвење. Видете во „Напомени и корисни совети“.
	Пречникот на дното на садот за готвење е премал за ринглата.	Користете сад за готвење со точни димензии. Видете во „Технички податоци“.
Загревањето трае долго време.	Садовите за готвење се премали и добиваат само дел од енергијата што ја испушта ринглата.	За оптимален пренос на топлина користете сад за готвење со дијаметар на дно сличен на големината на ринглата (односно максималната вредност на дијаметарот на садовите за готвење во „Технички податоци“ > „Спецификација за рингли“).
E и се прикажува број.	Има грешка кај плочата за готвење.	Исклучете ја плочата за готвење и вклучете ја повторно по 30 секунди. Ако E се вклучи повторно, исклучете ја плочата за готвење од електричното напојување. По 30 секунди, повторно вклучете ја плочата за готвење. Ако повторно се појави проблемот, контактирајте со овластен сервисен центар.

9.2 Ако не можете да најдете решение...

Ако не можете самите да го решите проблемот, обратете се кај Вашиот дилер или во овластениот сервисен центар. Дадете ги податоците од плочката со спецификации. Дадете го и трицифрениот азбучен код за стаклокерамиката (се наоѓа во аголот на стаклената површина) и

пораката за грешка која се појавува. Проверете дали правилно сте ракувале со плочата. Во противно, сервисирањето од сервисен техничар или дилер нема да биде бесплатно, дури и за време на периодот на гаранција. Информацијата за гарантниот период и овластените сервисни центри се во гаранциската книшка.

10. ТЕХНИЧКИ ПОДАТОЦИ

10.1 Плочка со спецификации

Модел TO64IM00FB:
Тур 61 В4А 04 АА
Индукција 7.2 kW
Сер.бр.
AEG

PNC 949 598 453 00
220 - 240 V / 400 V 2N, 50 Hz
Произведено во: Германија
7.2 kW
CE 

10.2 Спецификации за ринглите

Рингла	Номинална моќност (поставка за максимална топлина) [W]	PowerBoost [W]	PowerBoost максимално траење [мин]	Дијаметар на сад за готвење [мм]
Лев преден	2300	3200	10	125 - 210
Лев заден	2300	3200	10	125 - 210
Десен преден	2300	3200	10	125 - 210
Десен заден	2300	3200	10	125 - 210

Јачината на ринглите може во мал обем да се разликува до споредба со податоците во табелата. Се менува со материјалот и димензиите на садовите за готвење.

За оптимален пренос на топлина и резултат од готвењето користете садови

со дијаметар на дно сличен на големината на ринглата (односно максималната вредност на дијаметарот на садовите за готвење во табелата). Не користете садови за готвење поголеми од дијаметарот на ринглата.

11. ЕНЕРГЕТСКА ЕФИКАСНОСТ

11.1 Информации за производ според Регулативата на ЕУ за екодизајн

Идентификација на модел	TO64IM00FB		
Тип на плоча за готвење	Вградена плоча за готвење		
Број на области за готвење	2		
Технологија на подгревање	Индукција		
Должина (L) и ширина (W) на област за готвење	Лево	L 39.2 см W 21.8 см	

Должина (L) и ширина (W) на област за готвење	Десно	L 39.2 см W 21.8 см
Потрошувачка на енергија на област за готвење (EC electric cooking)	Лево	183.9 Wh/kg
Потрошувачка на енергија на област за готвење (EC electric cooking)	Десно	183.9 Wh/kg
Потрошувачка на енергија на плочата за готвење (EC electric hob)		183.9 Wh/kg

IEC / EN 60350-2 - Електрични апарати за готвење за домаќинства - Дел 2: Плочи за готвење - методи за мерење на резултатите.

Мерките за енергија коишто се однесуваат на зоната за готвење се идентификувани преку ознаки на соодветните рингли.

11.2 Штеди енергија

Можете да заштедите енергија за време на секојдневното готвење ако ги следите советите подолу.

- Кога загревате вода, користете само колку што ви треба.
- Ако е можно, секогаш ставајте ги капаците на садовите за готвење.
- Ставете го садот за готвење директно во центарот на одбраната рингла.
- Користете ја преостанатата топлина за да ја задржите храната топла или да ја стопите.

11.3 Информации за производот за потрошувачката на енергија и максималното време за постигнување на применливиот режим со мала моќност

Потрошувачка на енергија со исклучен режим	0.3 W
Максимално време потребно за опремата автоматски да го достигне применливиот режим со мала моќност	2 мин

12. ГРИЖА ЗА ОКОЛИНАТА

Рециклирајте ги материјалите со симболот . Ставете ја амбалажата во соодветни контејнери за да ја рециклирате. Помогнете во заштитата на животната средина и човековото здравје и рециклирајте го отпадот од електрични и електронски апарати. Не фрлајте ги

апаратите озанчени со симболот  во отпадот од домаќинството. Вратете го производот во вашиот локален капацитет за рециклирање или контактирајте ја вашата општинска канцеларија.

Bine ați venit la AEG! Vă mulțumim pentru că ați ales produsul nostru.



În misiunea noastră de a fi sustenabili, reducem utilizarea hârtiei și oferim integral online manualele de utilizare. Accesați manualul complet de utilizare la aeg.com/manuals



Găsiți sfaturi privind utilizarea, broșuri, informații pentru depanare, service și reparații la aeg.com/support

1. ⚠️ INFORMAȚII PRIVIND SIGURANȚA

Înainte de instalarea și de utilizarea aparatului, citiți cu atenție instrucțiunile furnizate. Producătorul nu este responsabil pentru nicio vătămare sau daună rezultată din instalarea sau utilizarea incorectă. Păstrați permanent instrucțiunile într-un loc sigur și accesibil pentru o consultare ulterioară.

1.1 Siguranța copiilor și a persoanelor vulnerabile

- Acest aparat poate fi utilizat de copiii cu vârsta mai mare de 8 ani, de persoanele cu capacități fizice, senzoriale sau mentale reduse sau de persoanele ne-experimentate doar sub supraveghere sau după o scurtă instruire care să le ofere informațiile necesare despre utilizarea sigură a aparatului și să le permită să înțeleagă pericolele la care se expun. Copiii cu vârsta mai mică de 8 ani și persoanele cu dizabilități profunde și complexe nu trebuie lăsate să se apropie de aparat dacă nu sunt supravegheate permanent.
- Copiii trebuie supravegheați pentru a vă asigura că nu se joacă cu aparatul.
- Nu lăsați ambalajele la îndemâna copiilor și aruncați-le conform reglementărilor.
- **AVERTISMENT:** Aparatul și piesele accesibile ale acestuia devin fierbinți pe durata utilizării. Nu lăsați copiii și animalele de companie în apropierea aparatului atunci când funcționează și se răcește.
- Dacă aparatul are un dispozitiv de siguranță pentru copii, acesta trebuie activat.

- Copiii nu vor realiza operațiunile de curățare sau de întreținere care revin utilizatorului aparatului fără a fi supravegheați.

1.2 Informații generale despre siguranță

- Acest aparat poate fi utilizat numai pentru gătire.
- Acest aparat este proiectat pentru uz casnic utilizarea în locuințe individuale într-un mediu interior.
- Acest aparat electrocasnic poate fi utilizat în birouri, camere de oaspeți, camere de oaspeți cu paturi și mic dejun, case de oaspeți în cadrul fermelor și alte spații de cazare similare, în care această utilizare nu depășește (media) nivelurile de utilizare domestică.
- **AVERTISMENT:** Aparatul și piesele accesibile ale acestuia devin fierbinți pe durata utilizării. Aveți grijă să nu atingeți elementele de încălzire.
- **AVERTISMENT:** Gătirea neasistată la plită folosind grăsimi sau ulei poate fi periculoasă și poate provoca un incendiu.
- Fumul este un indicator al supraîncălzirii. Nu folosiți niciodată apă pentru stingerea focului de gătire. Opriți aparatul și acoperiți flăcările cu o pătură ignifugă sau un capac.
- **AVERTISMENT:** Aparatul nu trebuie să fie alimentat de la un dispozitiv de comutare extern, cum ar fi un temporizator, și nu trebuie conectat la un circuit care este cuplat și decuplat în mod regulat de rețea.
- **ATENȚIE:** Procesul de gătire trebuie supravegheat Un proces de gătire pe termen scurt trebuie supravegheat permanent.
- **AVERTISMENT:** Pericol de incendiu: Nu depozitați nimic pe suprafețele de gătit.
- Obiectele de metal, de ex. cuțitele, furculițele, lingurile și capacele nu trebuie puse pe suprafața plitei, deoarece se pot înfierbânta.
- Nu folosiți aparatul înainte de a-l instala în structura încastrată.

- Nu folosiți apă pulverizată și aparatul de curățat cu abur pentru curățarea aparatului.
- După utilizare, stingeți elementul plitei cu ajutorul butonului și nu lăsați această operațiune în sarcina detectorului de vase.
- **AVERTISMENT:** Dacă suprafața este crăpată, opriți aparatul pentru a evita riscul de electrocutare. În cazul în care aparatul este conectat direct la sursa de alimentare folosind cutia de conexiuni, scoateți siguranța pentru a deconecta aparatul de la sursa de curent. În ambele cazuri, contactați Centrul de service autorizat.
- În cazul în care cablul de alimentare este deteriorat, acesta trebuie înlocuit de producător, centrul de service autorizat sau persoane cu o calificare similară pentru a se evita orice pericol.
- **AVERTISMENT:** Folosiți doar opritoare realizate de producătorul aparatului de gătit sau indicate de producătorul aparatului în instrucțiunile de utilizare ca fiind adecvate sau opritoarele incluse în aparat. Utilizarea unor opritoare neadecvate poate produce accidente.

2. INSTRUCȚIUNI DE SIGURANȚĂ

2.1 Instalarea

AVERTISMENT!

Doar o persoană calificată trebuie să instaleze acest aparat.

AVERTISMENT!

Pericol de vătămare personală sau deteriorare a aparatului.

- Îndepărtați toate ambalajele.
- Dacă aparatul este deteriorat, nu îl instalați sau utilizați.
- Urmați instrucțiunile de instalare furnizate împreună cu aparatul.
- Respectați distanțele minime față de alte aparate și corpuri de mobilier.

- Aveți întotdeauna grijă când mutați aparatul deoarece acesta este greu. Folosiți întotdeauna mănuși de protecție și încălțăminte închisă.
- Închideți etanș suprafețele dulapului cu un agent de etanșare pentru ca umezeala să nu umfle materialul.
- Protejați partea de jos a aparatului de abur și umezeală.
- Nu așezați aparatul lângă o ușă sau sub o fereastră. Astfel, vasele fierbinți de pe aparat nu vor cădea atunci când ușa sau fereastra va fi deschisă.
- Fiecare aparat are ventilatoare de răcire în partea de jos.
- Dacă aparatul este instalat deasupra unui sertar:
 - Nu depozitați niciun obiect mic sau foi de hârtie care ar putea fi aspirate, deoarece acestea pot deteriora

ventilatoarele de răcire sau pot afecta sistemul de răcire.

- Păstrați o distanță de minim 2 cm între baza aparatului și obiectele depozitate în sertar.
- Scoateți toate panourile de separare instalate în cabinet sub aparat.

2.2 Conexiunea la rețeaua electrică

AVERTISMENT!

Pericol de incendiu și electrocutare.

- Toate conexiunile electrice trebuie realizate de către un electrician.
- Aparatul trebuie legat la masă.
- Înainte de a efectua orice tip de operație, asigurați-vă că ați deconectat aparatul de la sursa de curent.
- Asigurați-vă că parametrii de pe plăcuța cu date tehnice sunt compatibili cu valorile nominale ale sursei de alimentare.
- Asigurați-vă că aparatul a fost instalat corect. Cablurile de alimentare electrică și ștecherul (dacă există) slăbite sau incorecte pot să provoace încălzirea terminalului.
- Utilizați cablul de alimentare electrică corect.
- Nu permiteți încălzirea cablului de alimentare electrică.
- Asigurați-vă că este instalată o protecție împotriva șocurilor.
- Utilizați clema de detensionare de pe cablu.
- Nu lăsați cablul de alimentare sau ștecherul (dacă există) să atingă aparatul fierbinte sau vase fierbinți atunci când conectați aparatul la o priză.
- Nu folosiți prize multiple și cabluri prelungitoare.
- Procedați cu atenție pentru a nu deteriora ștecherul (dacă este cazul) sau cablul de alimentare electrică. Contactați Centrul nostru de service autorizat sau un electrician pentru a schimba un cablu de alimentare deteriorat.
- Protecția la electrocutare a pieselor aflate sub tensiune și izolate trebuie fixată astfel încât să nu permită scoaterea ei fără folosirea unor unelte.

- Introduceți ștecherul în priză numai după încheierea procedurii de instalare.
- Asigurați accesul la priză după instalare.
- Dacă priza de curent prezintă jocuri, nu conectați ștecherul.
- Nu trageți de cablul de alimentare pentru a scoate din priză aparatul. Trageți întotdeauna de ștecher.
- Folosiți doar dispozitive de izolare adecvate: întrerupătoare pentru protecția liniei, siguranțe (siguranțe înfiletabile scoase din suport), contactori și declanșatori la protecția de împământare.
- Instalația electrică trebuie să fie prevăzută cu un dispozitiv de izolare, care să vă permită să deconectați aparatul de la rețea la toți polii. Dispozitivul izolator trebuie să aibă o deschidere între contacte de cel puțin 3 mm.

2.3 Utilizarea

AVERTISMENT!

Pericol de accidentare, arsuri și electrocutare.

- Nu modificați specificațiile acestui aparat.
- Îndepărtați toate ambalajele, etichetele și foliile protectoare (dacă este cazul) înainte de prima utilizare.
- Verificați dacă orificiile de ventilație nu sunt blocate.
- Nu lăsați aparatul nesupravegheat în timpul funcționării.
- Setați zona de gătit la „Off” (Oprit) după fiecare utilizare.
- Nu puneți tacâmuri sau capace pentru oale pe zonele de gătit. Acestea pot deveni fierbinți.
- Nu acționați aparatul având mâinile umede sau când acesta este în contact cu apa.
- Nu utilizați aparatul ca suprafață de lucru sau ca loc de depozitare.
- Dacă suprafața aparatului este crăpată, deconectați imediat aparatul de la rețeaua electrică. Astfel, veți preveni electrocutarea.
- Utilizatorii cu stimulator cardiac trebuie să păstreze o distanță de minim 30 de cm față de zonele de gătit prin inducție atunci când aparatul este în funcțiune.

- Când puneți alimente în ulei fierbinte, uleiul poate să sară.
- Nu utilizați folie de aluminiu sau alte materiale între suprafața de gătit și vas, cu excepția cazului în care producătorul acestui aparat specifică altfel.
- Utilizați doar accesorii recomandate de producător pentru acest aparat.

⚠ AVERTISMENT!

Pericol de incendiu și explozie.

- Grăsimile și uleiul, când sunt încălzite, pot elibera vapori inflamabili. Nu apropiați flăcări sau obiecte încălzite de grăsimi și uleiuri când gătiți.
- Vaporii pe care uleiul foarte fierbinte îi eliberează pot să se aprindă spontan.
- Uleiul folosit, care conține resturi de mâncare, poate lua foc la temperaturi mai mici decât uleiul care este utilizat pentru prima dată.
- Produsele inflamabile sau obiectele umezite cu produse inflamabile nu trebuie introduse în aparat, nici puse alături sau deasupra acestuia.

⚠ AVERTISMENT!

Pericol de deteriorare a aparatului.

- Nu țineți vase de gătit fierbinți pe panoul de comandă.
- Nu puneți un capac fierbinte pentru vase pe suprafața de sticlă a plitei.
- Aveți grijă să nu se evaporeze tot lichidul din vas.
- Procedați cu atenție pentru a nu lăsa obiecte sau vase să cadă pe aparat. Suprafața se poate deteriora.
- Nu activați zonele de gătit cu vase goale sau fără vase.
- Vasele de gătit din fontă sau cu fund deteriorat pot zgâria sticla / suprafața vitroceramică. Ridicați întotdeauna aceste obiecte când trebuie să le mutați pe suprafața de gătit.

2.4 Îngrijirea și curățarea

- Curățați regulat aparatul pentru a preveni deteriorarea materialului de la suprafață.
- Înainte de curățare, opriți cuptorul și lăsați-l să se răcească.
- Curățați aparatul cu o lavetă moale umeză. Utilizați numai detergenți neutri. Nu utilizați produse abrazive, bureți de curățare abrazivi, solvenți sau obiecte metalice, cu excepția cazului în care se specifică altfel.

2.5 Serviciul de asistență tehnică

- Pentru a repara aparatul contactați Centrul de service autorizat. Utilizați doar piese de schimb originale.
- Referitor la becul (becurile) din acest produs și becurile de schimb vândute separat: Aceste becuri sunt concepute pentru a suporta situațiile fizice extreme din aparatele electrocasnice, cum ar fi cele de temperatură, vibrație, umiditate sau au rolul de a semnaliza informații privitoare la starea operațională a aparatului. Acestea nu sunt destinate utilizării în alte aplicații și nu sunt adecvate pentru iluminarea camerelor din locuință.

2.6 Eliminare

⚠ AVERTISMENT!

Pericol de rănire sau sufocare.

- Contactați autoritatea locală pentru informații privind eliminarea aparatului.
- Deconectați aparatul de la alimentarea de la rețea.
- Tăiați cablul de alimentare de la rețea chiar de lângă aparat și aruncați-l.

3. INSTALAREA

⚠ AVERTISMENT!

Consultați capitolele privind siguranța.

3.1 Înaintea instalării

Înaintea instalării plitei, notați informațiile de mai jos aflate pe plăcuța cu date tehnice.

Plăcuța cu datele tehnice se află pe partea inferioară a plitei.

Numărul de serie

3.2 Plitele încorporate

Utilizați plite încorporate numai după ce asamblați plita în unități de mobilier și suprafețe de lucru ce corespund standardelor.

3.3 Cablu de conectare

- Plita este furnizată cu un cablu de conexiune.
- Pentru a înlocui cablul de alimentare deteriorat, folosiți următorul tip de cablu: H05V2V2-F care rezistă la o temperatură de 90 °C sau mai mare. Un singur fir trebuie să aibă o secțiune transversală minimă, în conformitate cu tabelul de mai jos. Contactați centrul de service local. Cablul de conectare poate fi înlocuit doar de un electrician calificat.

⚠️ AVERTISMENT!

Toate conexiunile electrice trebuie realizate de către un electrician calificat.

⚠️ ATENȚIE!

Conexiunile prin intermediul fișelor de contact sunt interzise.

⚠️ ATENȚIE!

Nu găuriți și nu lipiți capetele firelor. Acest lucru este interzis.

⚠️ ATENȚIE!

Nu conectați cablul fără manșonul cablului.

Conexiune cu o fază

1. Scoateți manșonul cablului de pe firele negru, maro și albastru.
2. Îndepărtați o parte din izolația de la capetele firelor maro, negre și albastre.
3. Conectați capetele cablurilor negre și maro.
4. Aplicați un nou manșon al capătului fiecărui fir (este necesară o sculă specială).
5. Conectați capetele a două cabluri albastre.
6. Aplicați un nou manșon al capătului fiecărui fir (este necesară o sculă specială).

Conexiune cu două faze

1. Scoateți manșonul capătului cablului de pe firele albastre.
2. Îndepărtați o parte a izolației capetelor de cablu albastre.
3. Conectați capetele a două cabluri albastre.
4. Aplicați un nou manșon al capătului fiecărui fir (este necesară o sculă specială).

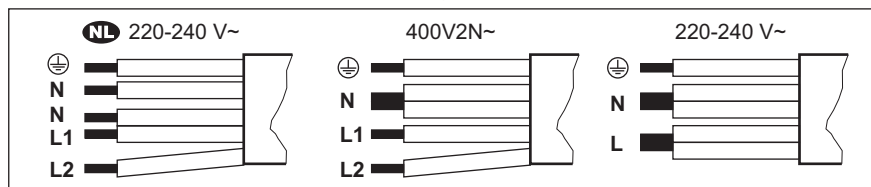

NL 220 - 240 V~

Conexiune cu două faze: 400 V2N~

Conexiune cu o fază: 220 - 240 V~

5x1,5 mm²

5x1,5 mm² sau 4x2,5 mm²

5x1,5 mm² sau 3x4 mm²



Verde - galben



Verde - galben



Verde - galben

NL 220 - 240 V~

Conexiune cu două faze: 400 V2N~

Conexiune cu o fază: 220 - 240 V~

5x1,5 mm²5x1,5 mm² sau 4x2,5 mm²5x1,5 mm² sau 3x4 mm²

N	Albastru și albastru	N	Albastru și albastru	N	Albastru și albastru
L1	Negru	L1	Negru	L	Negru și maro
L2	Maro	L2	Maro		

3.4 Asamblare

Dacă instalați plita sub o hotă, consultați instrucțiunile de instalare a hotei pentru a afla distanța minimă dintre aparate.

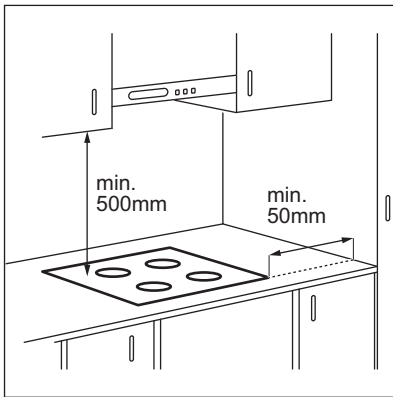

Dacă aparatul este instalat deasupra unui sertar, ventilația plitei poate încălzi articolele depozitate în sertar pe durata procesului de gătire.

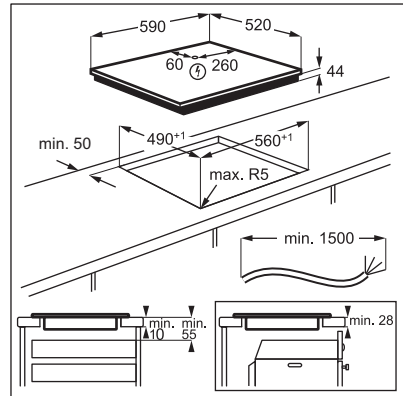

Găsiți tutorialul video „Instalarea plitei cu inducție AEG - Instalarea pe blatul de lucru” prin introducerea numelui complet indicat în graficul de mai jos.



www.youtube.com/electrolux
www.youtube.com/aeg

How to install your AEG
 Induction Hob - Worktop installation



4. DESCRIEREA PRODUSULUI

4.1 Aranjarea suprafeței de gătire

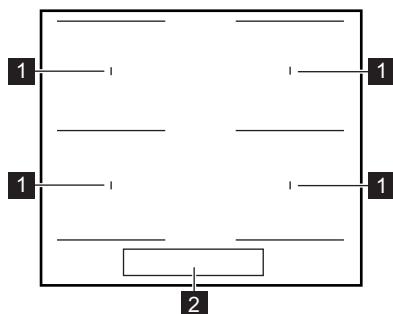

- 1 Zonă de gătit prin inducție
- 2 Panou de comandă

4.2 Dispunerea panoului de comandă

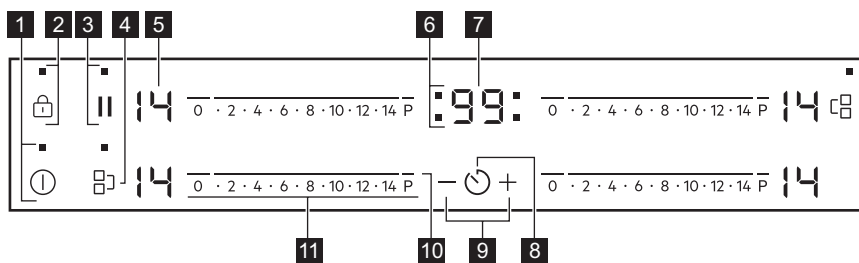











Folosiți câmpurile cu senzori pentru controlul aparatului. Afîșajele, indicatoarele și semnalele sonore indică funcțiile active.

Câmp cu senzor	Funcție	Comentariu
1 ①	Pornit / Oprit	Pentru activarea și dezactivarea plitei.
2 ②	Blocare / Dispozitivul de siguranță pentru copii	Pentru blocarea / deblocarea panoului de comandă.
3 ③	Pauză	Pentru a activa și a dezactiva funcția.
4 ④	Bridge	Pentru a activa și a dezactiva funcția.
5 ⑤	Afișajul nivelului de căldură	Pentru a afișa nivelul de căldură.
6 ⑥	Indicatoarele cronometrelor zonelor de gătit	Indică zona pentru care setați timpul.

Câmp cu senzor	Funcție	Comentariu
7	-	Afișajul cronometrului
8		-
9	+ / -	-
10	P	PowerBoost
11	-	Bară de comandă

4.3 Afișaje niveluri de gătit

Afișajul	Descriere
	Zona de gătit este dezactivată.
	Zona de gătit funcționează.
	Pauză funcționează.
	Încălzire automată funcționează.
	PowerBoost funcționează.
	Există o defecțiune.
	OptiHeat Control (Indicator de căldură reziduală cu 3 trepte): continuare gătire / menține cald / căldură reziduală.
	Blocare / Dispozitivul de siguranță pentru copii funcționează.
	Pe zona de gătit se află un vas incorect, prea mic sau niciun vas.
	Oprirea automată funcționează.

5. ÎNAINTE DE PRIMA UTILIZARE

AVERTISMENT!





Consultați capitolele privind siguranța.



5.1 Limitare putere

Limitare putere definește puterea totală utilizată de plită, în limitele siguranțelor de instalare ale locuinței.

Plita este setată implicit la nivelul de putere cel mai mare posibil.

Pentru a scădea sau crește nivelul de putere:

- Dezactivați plita.
- Apăsăți lung  timp de 3 secunde. Afișajul se aprinde și se stinge.
- Apăsăți lung  timp de 3 secunde.  sau  apare.
- Apăsăți . P72 apare.

5. Apăsăți  /  din cronometru pentru a seta nivelul de putere.

Niveluri de putere

Consultați capitolul „Date tehnice”.

ATENȚIE!

Asigurați-vă că puterea selectată este adecvată pentru siguranțele instalate în locuință.

- P72 — 7.200 W
- P15 — 1.500 W
- P20 — 2.000 W
- P25 — 2.500 W
- P30 — 3.000 W
- P35 — 3.500 W
- P40 — 4.000 W
- P45 — 4.500 W
- P50 — 5.000 W
- P60 — 6.000 W

6. UTILIZAREA ZILNICĂ

AVERTISMENT!



Consultați capitolele privind siguranța.

6.1 Activarea și dezactivarea

Atingeți  timp de 1 secundă pentru a activa sau dezactiva plita.

6.2 Oprirea automată

Funcția dezactivează automat plita dacă:

- toate zonele de gătit sunt dezactivate,
- nu setați nivelul de căldură după activarea plitei,
- ați vărsat ceva sau ați pus ceva pe panoul de comandă pentru mai mult de 10 secunde (o tiganie, o lavetă etc.). Este emis un semnal acustic și plita se dezactivează. Îndepărtați obiectul sau curățați panoul de comandă.
- plita se înfierbântă prea tare (de ex. când s-a evaporat tot lichidul dintr-o tiganie). Lăsați zona de gătit să se răcească înainte de a utiliza plita din nou.
- folosiți vase neadecvate. Se aprinde simbolul , iar zona de gătit se dezactivează automat după 2 minute.
- nu dezactivați o zonă de gătit sau nu modificați nivelul de căldură. După un timp se aprinde , iar plita se dezactivează.

Relația între nivelul de căldură și durata după care plita se dezactivează:

Nivel de căldură	Plita se dezactivează după
 1 - 3	6 ore.

Nivel de căldură	Plita se dezactivează după
4 - 7	5 ore.
8 - 9	4 ore.
10 - 14	1,5 ore

6.3 Nivelul de căldură

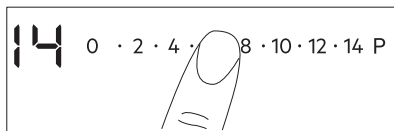

Pentru a seta sau modifica nivelul de căldură:

Atingeți bara de comandă la nivelul corect de căldură sau mișcați degetul pe lungimea barei de comandă până când ajungeți la setarea corectă pentru căldură.



6.4 OptiHeat Control (Indicator de căldură reziduală cu 3 trepte)

AVERTISMENT!

 /  /  Cât timp indicatorul este vizibil, există riscul de arsuri din cauza căldurii reziduale.

Zonele de gătit prin inducție produc căldura necesară pentru procesul de gătit direct în baza vasului. Vitrocaramida este încălzită de căldura vasului.

Indicatoarele apar când o zonă de gătit este fierbinte. Prezintă nivelul de căldură reziduală

pentru zonele de gătit pe care le folosiți în acel moment:

- Continuare gătire,

- menține cald,

- căldura reziduală.

Este posibil să apară și indicatorul:

- pentru zonele de gătit învecinate chiar dacă nu le utilizați,
- când vasul fierbinte este pus pe zona de gătit rece,
- când plita este dezactivată, dar zona de gătit este încă fierbinte.

Indicatorul dispare când zona de gătit s-a răcit.

6.5 Bridge



Funcția se activează când cratița acoperă centrele celor două zone.

Această funcție conectează două zone de gătire care vor funcționa ca o singură zonă.

Mai întâi setați nivelul de căldură pentru zonele de gătire din spate.

Pentru a activa funcția pentru zonele de

gătire stânga / dreapta: atingeți / .

Pentru a seta sau modifica nivelul de căldură, atingeți unul dintre senzorii de control din stânga/dreapta.

Pentru a dezactiva funcția: atingeți / .

Zonele de gătire funcționează independent.

6.6 Încălzire automată

Folosiți funcția pentru a obține nivelul de căldură dorit într-un timp mai scurt. Când funcția este pornită, zona de gătire funcționează la nivelul de căldură cel mai ridicat la început și apoi continuă să funcționeze la nivelul de căldură dorit.



Pentru a activa funcția, zona de gătire trebuie să fie rece.

Pentru a activa funcția pentru o zonă de gătire: atingeți **P** (se aprinde). Atingeți imediat un nivel de căldură dorit. După 3 secunde (se aprinde).

Pentru a dezactiva funcția: modificați nivelul de căldură.

6.7 PowerBoost

Această funcție oferă putere suplimentară zonelor de gătit prin inducție. Funcția poate fi activată exclusiv pentru zona de gătit prin inducție doar pentru o perioadă limitată de timp. După această perioadă, zona de gătit prin inducție comută automat înapoi la cel mai ridicat nivel de căldură.



Consultați capitolul „Date tehnice”.

Pentru activarea funcției pentru o zonă de gătit: atingeți **P** . se aprinde.

Pentru a dezactiva funcția: modificați nivelul de căldură.

6.8 Cronometru

- **Cronometru cu numărătoare inversă**

Puteți folosi această funcție pentru a seta durata unei singure sesiuni de gătit.



Mai întâi setați nivelul de căldură pentru zona de gătit, după aceea setați funcția.

Alegerea zonei de gătit: atingeți în mod repetat până când apare indicatorul zonei de gătit.

Pentru a activa funcția: atingeți de la cronometru pentru a seta durata (00 - 99 minute). Atunci când indicatorul zonei de gătit se aprinde intermitent, timpul este numărat descrescător.

Pentru a verifica timpul rămas: atingeți pentru a seta zona de gătit. Indicatorul zonei de gătit începe să clipească. Afișajul indică timpul rămas.

Pentru modifica durata: atingeți pentru a seta zona de gătit. Atingeți sau .

Pentru a dezactiva funcția: atingeți  pentru a seta zona de gătit și apoi atingeți . Intervalul de timp rămas descreește până la **00**. Indicatorul zonei de gătit dispare.





La încheierea numărătorii inverse, clipește **00** și este emis un semnal sonor. Zona de gătit este dezactivată.

Pentru oprirea sunetului: atingeți .

• CountUp Timer



Puteți utiliza această funcție pentru a monitoriza durata funcționării zonei de gătit.

Alegerea zonei de gătit: atingeți  în mod repetat până când apare indicatorul zonei de gătit.

Pentru a activa funcția: atingeți  de la cronometru. Apare . Atunci când indicatorul zonei de gătit se aprinde intermitent, timpul este numărat crescător.



Afișajul comută între  și timpul contorizat (în minute).

Pentru a vedea durata de funcționare a zonei de gătit: atingeți  pentru a seta zona de gătit. Indicatorul zonei de gătit începe să clipească. Afișajul indică durata de funcționare a zonei.

Pentru a dezactiva funcția: atingeți  și după aceea atingeți  sau . Indicatorul zonei de gătit dispare.

• Cronometru

Puteți utiliza această funcție atunci când plita este activată și zonele de gătit nu funcționează. Afișajul nivelului de căldură indică .

Pentru a activa funcția: atingeți  și apoi atingeți  sau  de la cronometru pentru a seta timpul. La încheierea duratei, clipește **00** și este emis un semnal sonor.

Pentru oprirea sunetului: atingeți .



Funcția nu are nici o influență asupra funcționării zonelor de gătit.

6.9 Pauză

Această funcție setează toate zonele de gătit la cel mai scăzut nivel de căldură.

Atunci când funcția este activă, toate celelalte simboluri de pe panourile de comandă sunt blocate.

Funcția nu oprește funcțiile cronometrului.

1. Pentru activarea funcției: apăsați .

 se aprinde. Nivelul de căldură este coborât la 1.



2. Pentru a dezactiva funcția: apăsați .

Se activează setarea anterioară pentru nivelul de căldură.

6.10 Blocare

Puteți bloca panoul de comandă când zonele de gătit sunt utilizate. Previne modificarea accidentală a nivelului de gătit.

Setați mai întâi nivelul căldurii.

Pentru a activa funcția: atingeți .  se aprinde pentru 4 secunde. Cronometrul rămâne pornit.

Pentru a dezactiva funcția: atingeți . Se activează nivelul anterior de căldură.





Când dezactivați plita se dezactivează și această funcție.

6.11 Dispozitivul de siguranță pentru copii

Această funcție împiedică utilizarea accidentală a plitei.

Pentru a activa funcția: activați plita cu .



Nu setați niciun nivel de căldură. Atingeți  timp de 4 secunde.  se aprinde.

Dezactivați plita cu .

Pentru a dezactiva funcția: activați plita cu . Nu setați niciun nivel de căldură. Atingeți

 timp de 4 secunde.  se aprinde.

Dezactivați plita cu .

Pentru a anula funcția pentru doar o singură gătire: activați plita cu .  se



aprinde. Atingeți  timp de 4 secunde.



Reglați nivelul de căldură în decurs de 10 secunde. Puteți utiliza plita. Când dezactivați plita cu , funcția este activă din nou.

6.12 OffSound Control (Dezactivarea și activarea semnalelor sonore)

Dezactivați plita. Atingeți  timp de 3 secunde. Afișajul se aprinde și se stinge.

Atingeți  timp de 3 secunde. Se afișează

 sau . Atingeți  de la cronometru pentru a alege una dintre următoarele opțiuni:

-  - sunetele sunt dezactivate
-  - sunetele sunt activate

Pentru a confirma selecția, așteptați până când plita se dezactivează automat.

Atunci când această funcție este setată la  puteți auzi semnalele sonore doar atunci când:

- atingeți 
- Cronometru scade
- Cronometru cu numărătoare inversă scade
- puneți ceva pe panoul de comandă.

6.13 Management putere

Dacă sunt active zone multiple și puterea consumată depășește limita de alimentare cu curent, această funcție împarte puterea disponibilă între toate zonele de gătire

(conectat la aceeași fază).. Plita controlează setările de încălzire pentru a proteja siguranțele instalației casnice.

- Zonele de gătire sunt grupate în funcție de amplasare și numărul de faze de la plită. Fiecare fază are o capacitate electrică maximă de (3700 W). Dacă plita atinge limita maximă de putere disponibilă în cadrul unei faze, puterea zonelor de gătire va fi redusă automat.
- Setarea încălzirii zonei de gătire selectate ultima este întotdeauna prioritizată. Puterea rămasă va fi împărțită între zonele de gătire activate anterior în ordine inversă de selectare.
- Afișajul setării încălzirii zonelor cu putere redusă se schimbă între setarea încălzirii selectate inițial și setarea încălzirii redusă.
- Așteptați până când afișajul nu mai clipește sau reduce setarea de încălzire a zonei de gătire selectate. Zonele de gătire vor continua să funcționeze cu setarea de gătire redusă. Dacă este necesar, modificați manual setările de încălzire ale zonelor de gătire.

Consultați imaginea pentru eventualele combinații în care puterea poate fi distribuită între zonele de gătire.

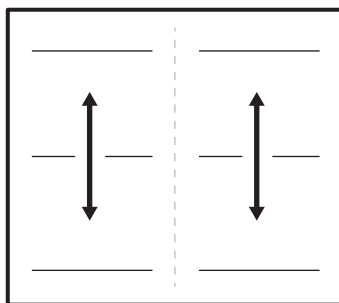

7. INFORMAȚII ȘI SFATURI

AVERTISMENT!

Consultați capitolele privind siguranța.

7.1 Vase de gătit



Pentru zonele de gătit prin inducție, un câmp electromagnetic puternic creează foarte rapid căldura în vasul de gătit.

Folosii zonele de gtit prin inducie cu vase adecvate.

- Pentru a preveni supraincalzirea si pentru a imbunatati performanta zonelor, vasul trebuie sa fie cat mai gros si mai plat posibil.
- Asigurați-vă că bazele vaselor sunt curate și uscate înainte de a le pune pe suprafața plitei.
- Aveți întotdeauna grijă să nu glisați sau să frecăți vasul pe marginile și colțurile sticlei, deoarece aceasta poate ciobii sau deteriora suprafața sticlei.

Materialul vaselor de gtit

- **corect:** fontă, oțel, oțel emailat, oțel inoxidabil, bază cu mai multe straturi (cu un marcaj corect de la producător).
- **incorect:** aluminiu, cupru, alamă, sticlă, ceramică, porțelan.

Vasele sunt adecvate pentru o plită cu inducie dacă:

- apa fierbe foarte repede pe o zonă setată la nivelul de căldură maxim.
- un magnet trage de baza vasului.

Dimensiunile vaselor

- Zonele de gtit prin inducie se adaptează automat la dimensiunea bazei vasului. Pentru dimensiunile adecvate ale vaselor, consultați „Date tehnice” > „Specificații privind zonele de gtitire”. Puneți vasul în centrul zonei de gtitire selectate.
- Eficiența zonei de gtitire depinde de diametrul vasului. Pentru un transfer optim al căldurii, folosiți vase cu diametrul bazei similar cu dimensiunea zonei de gtitire (adică valoarea maximă a diametrului vasului din „Date tehnice” > „Specificații privind zonele de gtitire”).
 - Vasele cu un diametru mai mic decât dimensiunile unei anumite zone de gtitire primesc doar o parte din puterea generată de zona de gtitire, ceea ce are ca rezultat o încălzire mai lentă.
 - Din motive de siguranță și pentru rezultate optime la gtitire, nu utilizați vase mai mari decât cele indicate în „Specificațiile zonelor de gtitit”. Evitați să țineți vasul aproape de panoul de comandă în timpul gtitirii. Acest lucru

poate afecta funcționarea panoului de comandă sau poate activa accidental funcțiile plitei.



Consultați „Date tehnice”.

7.2 Zgomote în timpul funcționării



Zgomotele sunt normale și nu indică nicio defecțiune. Zgomotele produse de vase pot varia în funcție de materialul din care sunt realizate și de nivelul de putere.

Zgomote legate de vase:

- zgomot ca o pocnitură: vasul este realizat din materiale diferite (construcție de tip sendviș).
- zgomot ca de fluierat: folosiți o zonă de gtitire cu nivel ridicat de putere, iar vasul este realizat din materiale diferite (construcție de tip sendviș).
- zumzet: folosiți un nivel ridicat de putere.

Zgomote legate de plită:

- clic: comutarea electrică are loc
- șuierat, bâzâit: ventilatorul funcționează.
- sunet ritmic: este detectat un vas.

7.3 Öko Timer (Cronometru eco)

Pentru a economisi energie, încălzitorul zonei de gtitire se dezactivează înainte de declanșarea sonoră a cronometrului. Diferența de durată de funcționare depinde de nivelul de încălzire și de durata operațiunii de gtitire.

7.4 Ghid de gtit simplificat

Corelația dintre nivelul de căldură al unei zone și consumul său de curent nu este liniară. Creșterea nivelului de căldură nu este direct proporțională cu creșterea consumului de curent. Aceasta înseamnă că o zonă de gtitire cu nivelul mediu de căldură consumă sub jumătate din puterea sa maximă.



Datele din tabel au doar caracter orientativ.

Nivelul de căldură	Utilizați pentru:	Durăță (min)	Recomandări
 - 1	Păstrați mâncarea gătită caldă.	dacă este necesar	Puneți un capac pe vas.
1 - 3	Sos olandez, topit: unt, ciocolată, gelatină.	5 - 25	Amestecați din când în când.
2 - 3	Solidificare: omlete pufoase, ouă coapte.	10 - 40	Gătire cu capacul pus.
3 - 5	Fierberea înăbușită a orezului și a mâncărilor care conțin lapte, încălzirea alimentelor preparate.	25 - 50	Adăugați minim de două ori mai mult lichid decât orez, amestecați la jumătatea procedurii mâncărurile care conțin lapte.
5 - 7	Înăbușiți legumele, peștele, carnea.	20 - 45	Adăugați câteva linguri de apă. Verificați cantitatea de apă în timpul procesului.
7 - 9	Gătiți la abur cartofii și alte legume.	20 - 60	Acoperiți baza vasului cu 1-2 cm de apă. Verificați nivelul de apă în timpul procesului. Țineți capacul pe vas.
7 - 9	Gătiți cantități mai mari de alimente, tocane și supe.	60 - 150	Până la 3 l de lichid plus ingrediente.
9 - 12	Prăjire delicată: escalop, cordon bleu de vițel, șnițele, chiftele, cârnați, ficat, roux, ouă, ciărite, gogoși.	dacă este necesar	Întoarceți când este necesar.
12 - 13	Crochete de cartofi, mușchiuleț, fripturi.	5 - 15	Întoarceți când este necesar.
14	Fierbeți apă, gătiți paste, prăjiți carnea la suprafață (gulaș, friptură înăbușită, cartofi la friteuză).		
P	Fierbeți cantități mari de apă. PowerBoost este activat.		

8. ÎNGRIJIREA ȘI CURĂȚAREA

AVERTISMENT!

Consultați capitolele privind siguranța.

8.1 Informații cu caracter general

- Curățați plita după fiecare utilizare.
- Utilizați întotdeauna vase cu baza curată.
- Zgârieturile sau petele închise la culoare de pe suprafața plitei nu au niciun efect asupra funcționării plitei.
- Folosiți un agent de curățare special, adecvat pentru suprafața plitei.
- Utilizați întotdeauna o racletă recomandată pentru plitele cu suprafață de sticlă. Utilizați racleta numai ca instrument suplimentar pentru curățarea

sticlei după procedura standard de curățare.

AVERTISMENT!

Nu utilizați cuțite sau alte instrumente metalice ascuțite pentru a curăța suprafața de sticlă.

8.2 Curățarea plitei

- **Îndepărtați imediat:** plasticul topit, folia de plastic, zahărul și alimentele cu zahăr, în caz contrar mizeria poate deteriora plita. Aveți grijă să nu vă ardeți. Folosiți o racleta specială pe suprafața vitrată, la un unghi mare și îndepărtați resturile de pe suprafață.

- **Îndepărtați-le atunci când plita este suficient de rece:** inele de calcar, inele de apă, pete de grăsime, decolorare metalică strălucitoare. Curățați plita cu o lavetă umedă și un detergent ne-abraziv. După curățare, ștergeți plita cu o lavetă moale.

- **Îndepărtați decolorarea metalică lucioasă:** folosiți o soluție de apă cu oțet și curățați suprafața de sticlă cu o lavetă.

9. DEPANAREA

AVERTISMENT!

Consultați capitolele privind siguranța.

9.1 Ce trebuie făcut dacă...

Problemă	Cauză posibilă	Soluție
Plita nu poate fi pornită sau utilizată.	Plita nu este conectată la o sursă electrică sau este conectată incorect.	Verificați dacă plita este conectată corect la priza electrică.
	Siguranța este arsă.	Verificați dacă siguranța este cauza defecțiunii. Dacă siguranța se arde în mod repetat, contactați un electrician calificat.
	Nu ați setat nivelul de încălzire timp de 10 de secunde.	Porniți plita din nou și setați nivelul de încălzire în mai puțin de 10 de secunde.
	Ați atins simultan 2 sau mai multe câmpuri cu senzor.	Atingeți doar un singur câmp cu senzor.
	Pauză funcționează.	Consultați „Pauză”.
Se aude un semnal sonor bip constant.	Pe panoul de comandă este apă sau este acoperit cu stropi de grăsime.	Curățați panoul de comandă.
	Conexiunea electrică nu este corectă.	Deconectați plita de la rețeaua electrică. Cereți unui electrician calificat să verifice instalația.
Este emis un semnal acustic și plita se dezactivează. Când plita este dezactivată este emis un semnal acustic.	Ați pus ceva pe unul sau mai multe câmpuri cu senzor.	Îndepărtați obiectul de pe câmpurile cu senzor.
	Plita se dezactivează.	Îndepărtați obiectul de pe câmpul cu senzor.
Indicatorul de căldură reziduală nu se aprinde.	Ați pus ceva pe câmpul cu senzor  .	
	Zona nu este fierbinte pentru că a fost utilizată numai o scurtă perioadă de timp sau senzorul s-a defectat.	Dacă zona a funcționat suficient de mult pentru a fi fierbinte, apelați la un Centru de service autorizat.
Încălzire automată nu funcționează.	Este setat nivelul maxim de încălzire.	Setarea maximă de încălzire are aceeași putere ca și funcția.

Problemă	Cauză posibilă	Soluție
	Zona este fierbinte.	Lăsați zona să se răcească suficient.
Setarea de încălzire se schimbă între două niveluri.	Management putere funcționează.	Consultați „Utilizarea zilnică”.
Nu există sunet atunci când atingeți câmpurile cu senzor ale panoului.	Sunetele sunt dezactivate.	Activați sunetele. Consultați „Utilizarea zilnică”.
L se aprinde.	Dispozitivul de siguranță pentru copii sau Blocare funcționează.	Consultați „Utilizarea zilnică”.
F se aprinde.	Pe zonă nu există niciun vas.	Puneți vasele pe zonă.
	Vasul este nepotrivit.	Folosiți vase adecvate pentru plitele cu inducție. Consultați „Informații și sfaturi”.
	Diametrul bazei vasului este prea mic pentru zona respectivă.	Folosiți vase de gătit cu dimensiuni corecte. Consultați „Date tehnice”.
Încălzirea durează mult.	Vasele sunt prea mici și primesc doar o parte din puterea generată de zona de gătit.	Pentru un transfer optim al căldurii, folosiți vase cu diametrul bazei similar cu dimensiunea zonei de gătit (adică valoarea maximă a diametrului vasului din „Date tehnice” > „Specificații privind zonele de gătit”).
E și se aprinde un număr.	Plita prezintă o eroare.	Dezactivați plita și activați-o din nou după 30 de secunde. Dacă E se aprinde din nou, deconectați plita de la rețeaua electrică. După 30 de secunde, conectați din nou plita. Dacă problema continuă să apară, apălați un Centru de service autorizat

9.2 Dacă nu puteți găsi o soluție...

Dacă nu puteți găsi singur o soluție la problemă, adresați-vă comerciantului sau unui Centru de service autorizat. Furnizați informațiile de pe plăcuța cu date tehnice. Menționați și codul format din trei caractere pentru vitroceramică (se află în colțul suprafeței de sticlă) și mesajul de eroare care

apare. Asigurați-vă că ați utilizat corect plita. În caz contrar, trebuie să plătiți intervenția tehnicianului de la centrul de service sau a distribuitorului, chiar și în perioada de garanție. Informațiile despre perioada de garanție și Centrele de service autorizate se regăsesc în cartea de garanție.

10. DATE TEHNICE

10.1 Plăcuță cu date tehnice

Model TO64IM00FB:
Tip 61 B4A 04 AA
Inducție 7.2 kW
Nr. ser.....

PNC 949 598 453 00
220 - 240 V / 400 V 2N, 50 Hz
Fabricat în: Germania
7.2 kW

10.2 Specificațiile zonei de gătire

Zonă de gătire	Putere nominală (nivel maxim de căldură) [W]	PowerBoost [W]	PowerBoost durată maximă [min]	Diametru vas [mm]
Stânga față	2300	3200	10	125 - 210
Stânga spate	2300	3200	10	125 - 210
Dreapta față	2300	3200	10	125 - 210
Dreapta spate	2300	3200	10	125 - 210

Puterea zonelor de gătire poate diferi cu valori foarte mici față de datele din tabel. Această se modifică în funcție de materialul și dimensiunile vasului.

Pentru un transfer optim al căldurii și rezultate optime de gătire, folosiți vase cu

diametrul bazei similar cu dimensiunea zonei de gătire (adică valoarea maximă a diametrului vasului din tabel). Nu folosiți vase cu diametrul mai mare decât cel al zonei de gătire.

11. EFICIENȚĂ ENERGETICĂ

11.1 Informații produs în conformitate cu Regulamentul UE privind proiectarea ecologică

Identificarea modelului	TO64IM00FB	
Tipul plitei	Plită încorporată	
Numărul suprafețelor de gătire	2	
Tehnologie de încălzire	Inducție	
Lungimea (L) și lățimea (W) suprafeței de gătire	Stânga	L 39.2 cm W 21.8 cm
Lungimea (L) și lățimea (W) suprafeței de gătire	Dreapta	L 39.2 cm W 21.8 cm
Consumul de energie al suprafeței de gătire (EC electric cooking)	Stânga	183.9 Wh/kg
Consumul de energie al suprafeței de gătire (EC electric cooking)	Dreapta	183.9 Wh/kg
Consumul de energie al plitei (EC electric hob)	183.9 Wh/kg	

IEC / EN 60350-2 - Aparate de gătit electrocasnice - Partea 2: Plite - Metode pentru măsurarea performanței.

Măsurătorile de energie referitoare la suprafața de gătire sunt identificate de marceajele corespunzătoare zonelor de gătire respective.

11.2 Economii de energi

Puteți economisi energie în timpul găirii zilnice dacă urmați recomandările de mai jos.

- Pentru încălzirea apei, utilizați numai cantitatea de care aveți nevoie.
- Dacă este posibil, puneți întotdeauna capacul pe vas.

- Puneți vasul direct în centrul zonei de gătit.
- Pentru a păstra alimentele calde sau pentru a le topi folosiți căldura reziduală.

11.3 Informații despre produs pentru consumul de energie și timpul maxim de atingere a modului de putere scăzută aplicabil

Consumul de curent în modul oprit	0.3 W
Timpul maxim necesar pentru ca echipamentul să atingă automat modul de putere scăzută aplicabil	2 min.

12. INFORMAȚII PRIVIND MEDIUL

Reciclați materialele marcate cu simbolul . Pentru a recicla ambalajele, acestea trebuie puse în containerele corespunzătoare. Ajuțați la protejarea mediului și a sănătății umane și la reciclarea deșeurilor din aparatele electrice și electrocasnice. Nu aruncați aparatele

marcate cu acest simbol  împreună cu deșeurile menajere. Returnați produsul la centrul local de reciclare sau contactați administrația orașului dvs.

Добро пожаловать в AEG! Благодарим вас за то, что вы остановили свой выбор на нашем изделии.



Мы заботимся об окружающей среде и стремимся рационально использовать ресурсы, поэтому снижаем объемы бумажной продукции и предоставляем полные версии инструкций онлайн. Полная версия инструкции доступна по адресу aeg.com/manuals



Рекомендации по использованию изделия, брошюры, руководство по устранению неисправностей, информацию о техническом обслуживании и ремонте можно найти на странице aeg.com/support

1. ⚠ СВЕДЕНИЯ ПО ТЕХНИКЕ БЕЗОПАСНОСТИ

Перед установкой и эксплуатацией прибора внимательно ознакомьтесь с настоящей инструкцией. Изготовитель не несёт ответственность за травмы/ущерб, вызванные неправильной установкой и эксплуатацией. Обязательно храните данную инструкцию вместе с прибором для использования в будущем.

1.1 Безопасность детей и лиц с ограниченными возможностями

- Этот прибор может использоваться детьми старше восьми лет и лицами с ограниченными физическими, сенсорными или умственными способностями и с недостаточным опытом или знаниями только при условии нахождения под присмотром лица, отвечающего за их безопасность, или после получения соответствующих инструкций, позволяющих им безопасно эксплуатировать изделие и дающих им представление об опасности, связанной с его эксплуатацией. Детям младше 8 лет и лицам с ярко выраженными и комплексными нарушениями здоровья запрещается находиться рядом с прибором без постоянного присмотра.
- Дети должны находиться под присмотром для недопущения игр с прибором.

- Храните все упаковочные материалы вне досягаемости детей и утилизируйте их надлежащим образом.
- **ВНИМАНИЕ!** Прибор и его открытые элементы сильно нагреваются во время эксплуатации. Не подпускайте детей и домашних животных к прибору во время его использования, а также когда прибор еще не успел остыть.
- Если прибор оснащен устройством защиты детей, его следует включить.
- Очистка и доступное пользователю техническое обслуживание прибора не должны выполняться детьми без присмотра.

1.2 Общая безопасность

- Данный прибор предназначен исключительно для приготовления пищи.
- Данный прибор предназначен для бытового применения в отдельном домохозяйстве.
- Данный прибор можно использовать в офисах, гостиничных номерах, мини-гостиницах типа «ночлег и завтрак», сельских жилых домах и других аналогичных помещениях, где такое использование не превышает (среднего) уровня бытового использования.
- **ВНИМАНИЕ!** Прибор и его открытые элементы сильно нагреваются во время эксплуатации. Будьте осторожны! Не прикасайтесь к нагревательным элементам.
- **ВНИМАНИЕ!** Не оставляйте на плите без присмотра продукты, готовящиеся на жире или масле, это может представлять опасность и привести к пожару.
- Дым является признаком перегрева. Ни в коем случае не пытайтесь залить пламя водой. Выключите прибор и накройте пламя, например, противопожарным одеялом или крышкой.
- **ВНИМАНИЕ!** Подключение прибора к электросети не должно выполняться через внешние переключающие устройства, например, таймеры, а также через

электрические цепи, регулярно включаемые и выключаемые поставщиком электроэнергии.

- **ПРЕДУПРЕЖДЕНИЕ.** Не оставляйте прибор без присмотра во время приготовления. Короткий процесс приготовления необходимо контролировать постоянно.
- **ВНИМАНИЕ!** Опасность возгорания: не используйте варочные поверхности для хранения каких-либо предметов.
- Не кладите металлические предметы, такие как ножи, вилки, ложки и крышки на варочную поверхность, так как возможно их сильное нагревание.
- Не эксплуатируйте прибор до его установки во встроенную мебель.
- Не используйте для очистки прибора подаваемую под давлением воду и пар.
- После использования выключите конфорку, установив ее ручку управления в соответствующее положение. Не полагайтесь на датчик обнаружения посуды.
- **ВНИМАНИЕ!** При обнаружении трещин на поверхности выключите прибор во избежание поражения электрическим током. Если прибор подключен к электросети напрямую с помощью клеммной колодки, извлеките плавкий предохранитель, чтобы отсоединить прибор от сети. В любом случае необходимо обратиться в авторизованный сервисный центр.
- В случае повреждения кабеля питания во избежание несчастного случая он должен быть заменен изготовителем, авторизованным сервисным центром или другим компетентным специалистом.
- **ВНИМАНИЕ!** Используйте только защиту варочной поверхности, которая была разработана производителем прибора для приготовления пищи, обозначена производителем прибора в инструкциях как пригодная для использования с данным прибором или встроена в прибор. Использование ненадлежащей защиты может стать причиной несчастного случая.

2. УКАЗАНИЯ ПО БЕЗОПАСНОСТИ

2.1 Установка

ВНИМАНИЕ!

Установка прибора должна осуществляться только квалифицированным специалистом.

ВНИМАНИЕ!

Существует риск повреждения прибора или получения травмы.

- Удалите всю упаковку.
- Не устанавливайте и не подключайте прибор, имеющий повреждения.
- Следуйте инструкциям по установке, входящим в комплект прибора.
- Обеспечьте наличие минимально допустимых зазоров между соседними приборами и предметами мебели.
- Всегда будьте осторожны при перемещении прибора, поскольку он тяжелый. Всегда используйте защитные перчатки и закрытую обувь.
- Поверхности срезов столешницы необходимо покрыть герметиком во избежание их разбухания под воздействием влаги.
- Защитите днище прибора от пара и влаги.
- Не устанавливайте прибор рядом с дверьми или под окнами. Это позволит избежать падения с прибора горячей кухонной посуды при открывании двери или окна.
- На дне каждого прибора установлены вентиляторы охлаждения.
- При установке прибора над выдвижным ящиком:
 - Не храните небольшие предметы или листы бумаги, которые могут быть затянуты внутрь и повредить вентиляторы охлаждения или ухудшить работу системы охлаждения.
 - Между прибором и предметами, хранящимися в ящике, обязательно должен быть зазор размером не менее 2 см.

- Уберите какие бы то ни было разделительные панели, установленные в мебели под прибором.

2.2 Подключение к электросети

ВНИМАНИЕ!

Существует риск пожара и поражения электрическим током.

- Все электрические подключения должны выполняться квалифицированным электриком.
- Если на табличке с техническими данными отсутствует.
- Перед выполнением каких-либо операций с прибором его следует отключить от сети электропитания.
- Убедитесь, что параметры, указанные на табличке с техническими данными, соответствуют характеристикам электросети.
- Убедитесь в правильности установки прибора. Неплотно зафиксированный сетевой шнур или вилка, которая неплотно держится в розетке (если это применимо к данному прибору), может привести к перегреву контактов.
- Используйте правильный сетевой кабель.
- Не допускайте спутывания электропроводов.
- Убедитесь, что установлена защита от поражения электрическим током.
- Используйте оправку кабеля.
- При подключении прибора к розетке убедитесь, что сетевой шнур или вилка (если это применимо к данному прибору) не касается горячей посуды или горячей посуды.
- Не пользуйтесь тройниками и удлинителями.
- Убедитесь, что вилка сетевого кабеля (если это применимо) или сетевой кабель не повреждены. Для замены поврежденного сетевого кабеля обратитесь в наш авторизованный сервисный центр или к электрику.
- Детали, защищающие токоведущие или изолированные части прибора, должны

быть закреплены так, чтобы их было невозможно удалить без специальных инструментов.

- Вставляйте вилку сетевого кабеля в розетку только в конце установки прибора. Убедитесь, что после установки прибора к вилке сетевого шнура есть свободный доступ.
- Не подключайте прибор к розетке электропитания, если она плохо закреплена или если вилка неплотно входит в розетку.
- Для отключения прибора от электросети не тяните за кабель электропитания. Всегда беритесь за вилку сетевого шнура.
- Следует использовать подходящие размыкающие устройства: автоматические выключатели, предохранители (резьбовые плавкие предохранители следует выкручивать из гнезда), УЗО и контакторы.
- Прибор должен быть подключен к электросети через устройство для изоляции, позволяющее отсоединять от сети все контакты. Устройство для изоляции должно обеспечивать зазор между разомкнутыми контактами не менее 3 мм.

2.3 Использование

ВНИМАНИЕ!

Существует риск травмы, ожогов и поражения электрическим током.

- Не вносите изменения в конструкцию данного прибора.
- Перед первым использованием удалите всю упаковку, наклейки и защитную пленку (если применимо).
- Убедитесь, что вентиляционные отверстия не заблокированы.
- Не оставляйте прибор без присмотра во время его работы.
- После каждого использования выключайте конфорки.
- Не кладите на конфорки столовые приборы или крышки кастрюль. Они могут сильно нагреться.
- При использовании прибора не касайтесь его мокрыми руками. Не

касайтесь прибора, если на него попала вода.

- Не используйте прибор как столешницу или подставку для каких-либо предметов.
- В случае образования на приборе трещин немедленно отключите его от сети электропитания. Это позволит предотвратить поражение электрическим током.
- Пользователи с имплантированными кардиостимуляторами не должны приближаться к работающему прибору с индукционными конфорками ближе, чем на 30 см.
- Горячее масло может разбрызгиваться, когда вы помещаете в него пищевые продукты.
- Не используйте алюминиевую фольгу или другие материалы между варочной поверхностью и кухонной посудой, если иное не указано производителем этого прибора.
- Используйте только аксессуары, рекомендованные производителем для этого прибора.

ВНИМАНИЕ!

Риск возгорания и взрыва.

- При нагреве жиры и масла могут выделять легковоспламеняющиеся пары. Во время приготовления не допускайте контакта жиров и масел с открытым пламенем или нагретыми предметами.
- Образующиеся сильно нагретым маслом пары могут привести к самопроизвольному возгоранию.
- Использованное масло может содержать остатки пищи, что может привести к его возгоранию при более низких температурах по сравнению с маслом, которое используется в первый раз.
- Не ставьте на прибор или рядом с ним легковоспламеняющиеся материалы или пропитанные ими предметы.

ВНИМАНИЕ!

Существует риск повреждения прибора.

- Не ставьте на панель управления горячую кухонную посуду.
- Не кладите на стеклянную поверхность варочной поверхности горячие крышки сковород.
- Не позволяйте жидкости полностью выкипать из посуды.
- Следите за тем, чтобы на прибор не падали предметы или кухонная посуда. Поверхность может быть повреждена.
- Не включайте конфорки без кухонной посуды или с пустой кухонной посудой.
- Посуда, изготовленная из чугуна или с поврежденным дном, может привести к появлению царапин на стеклянной или стеклокерамической поверхности. Всегда поднимайте эти предметы при их перемещении на варочной панели.

2.4 Уход и очистка

- Во избежание повреждения покрытия прибора производите его регулярную очистку.
- Перед каждой очисткой выключайте прибор и дайте ему остыть.
- Очистите прибор мягкой тканью, смоченной в . Используйте только нейтральные моющие средства. Не используйте абразивные средства, абразивные губки, растворители или металлические предметы, если не указано иное.

2.5 Сервис

- Для ремонта прибора обратитесь в авторизованный сервисный центр.

Используйте только оригинальные запасные части.

- О лампах внутри прибора и лампах, продаваемых отдельно в качестве запасных частей: данные лампы рассчитаны на работу в бытовых приборах в исключительно сложных температурных, вибрационных и влажностных условиях или предназначены для передачи информации о рабочем состоянии прибора. Они не предназначены для использования в других приборах и не подходят для освещения бытовых помещений.

2.6 Утилизация

ВНИМАНИЕ!

Существует опасность получения травм или удушья.

- Для получения информации о надлежащей утилизации прибора обратитесь в местные органы управления.
- Отключите прибор от сети электропитания.
- Обрежьте кабель электропитания как можно ближе к прибору и утилизируйте его.

3. УСТАНОВКА

ВНИМАНИЕ!

См. главы, содержащие Сведения по технике безопасности.

3.1 Перед установкой

Перед установкой варочной панели перепишите с таблички с техническими данными перечисленные ниже сведения. Табличка с техническими данными находится на днище варочной панели.

Серийный номер

3.2 Встраиваемые варочные панели

Эксплуатация встраиваемых варочных панелей разрешена только после их монтажа в мебель, предназначенную для встраиваемых варочных панелей и отвечающую необходимым стандартам.

3.3 Соединительный кабель

- Варочная панель поставляется с сетевым шнуром.
- При замене поврежденного кабеля питания используйте кабель следующего типа: H05V2V2-F, который выдерживает температуру 90 °С и выше. Минимальное сечение каждого провода кабеля должно соответствовать сечению, указанному в таблице ниже. Обратитесь в местный сервисный центр. Замена сетевого шнура должен выполнять только квалифицированный электрик.

⚠ ВНИМАНИЕ!

Все электрические подключения должны производиться квалифицированным электриком.

⚠ ПРЕДУПРЕЖДЕНИЕ

Запрещается использовать шнуры со штепсельными вилками для подключения прибора.

⚠ ПРЕДУПРЕЖДЕНИЕ

Не сверлить и не паять концы проводов. Это запрещено.

⚠ ПРЕДУПРЕЖДЕНИЕ

Не подключайте кабель без концевой гильзы.

Однофазное подключение

1. Снимите гильзы с концов проводов черного, коричневого и синего цвета.
2. Снимите часть изоляции с концов проводов черного, коричневого и синего цвета.
3. Подсоедините концы проводов черного и коричневого цвета.
4. Наденьте новую гильзу на конец общего провода (требуется специальный инструмент).
5. Подсоедините концы двух синих проводов.
6. Наденьте новую гильзу на конец общего провода (требуется специальный инструмент).

Двухфазное подключение

1. Удалите концевые гильзы с проводов синего цвета.
2. Снимите часть изоляции с концов проводов синего цвета.
3. Подсоедините концы двух синих проводов.
4. Наденьте новую гильзу на конец общего провода (требуется специальный инструмент).

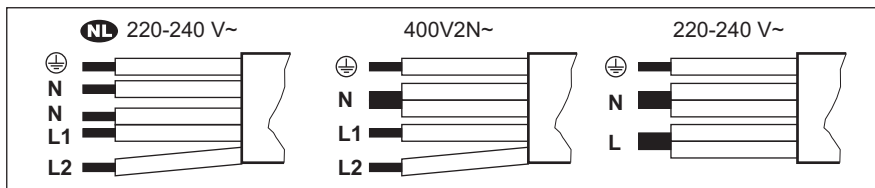

NL 220 - 240 В~	Двухфазное подключение: 400 В2N~	Однофазное подключение: 220 - 240 В~
5 x 1,5 мм ²	5 x 1,5 мм ² или 4 x 2,5 мм ²	5 x 1,5 мм ² или 3 x 4 мм ²
Зеленый – желтый	Зеленый – желтый	Зеленый – желтый
N Синий и синий	N Синий и синий	N Синий и синий

NL 220 - 240 В~	Двухфазное подключение: 400 В2N~	Однофазное подключение: 220 - 240 В~
5 x 1,5 мм ²	5 x 1,5 мм ² или 4 x 2,5 мм ²	5 x 1,5 мм ² или 3 x 4 мм ²
L1 Черный	L1 Черный	L Черный и коричневый
L2 Коричневый	L2 Коричневый	

3.4 Сборка

При установке варочной панели под вытяжкой ознакомьтесь с инструкциями по установке вытяжки, в которых приведены данные о минимальном расстоянии между приборами.

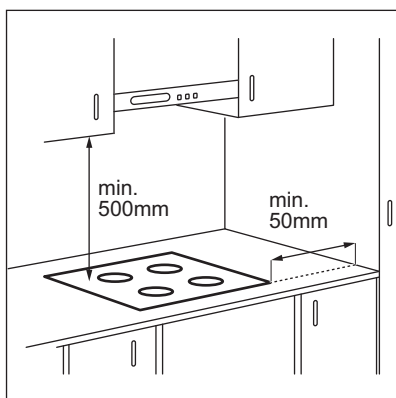

В случае установки прибора над выдвижным ящиком система вентиляции варочной поверхности может во время приготовления нагревать предметы, хранящиеся в ящике.

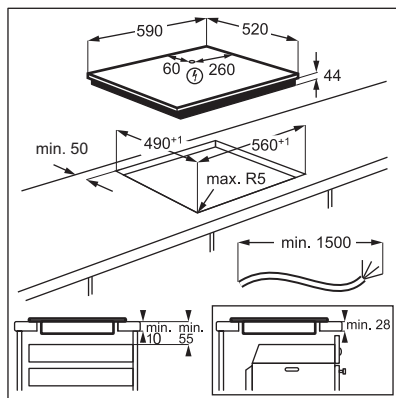

Найдите видеоинструкцию «Установка индукционной варочной панели AEG — установка в столешницу». Для этого введите в поле поиска полное название, указанное на иллюстрации ниже.

 **YouTube** www.youtube.com/electrolux
www.youtube.com/aeg

How to install your AEG
Induction Hob - Worktop installation 

4. ОПИСАНИЕ ПРИБОРА

4.1 Функциональные элементы варочной поверхности



4.2 Расположение панели управления

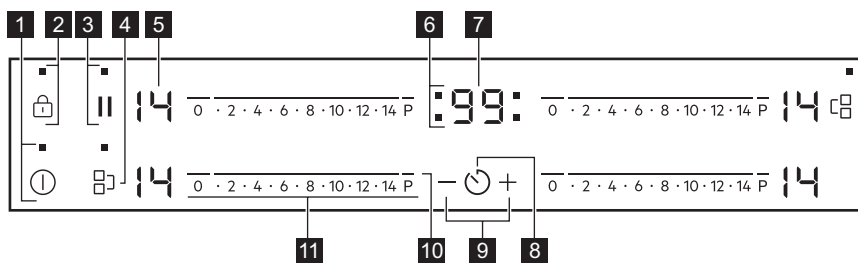











Управление прибором осуществляется с помощью сенсорных полей. Работа функций подтверждается выводом информации на дисплей, а также визуальной и звуковой индикацией.

Сенсорное поле	Описание	Комментарий	
1	ⓘ	Вкл/Выкл	Включение и выключение варочной панели.
2	🔒	Блокир. кнопок/ Защита от детей	Блокировка/разблокировка панели управления.
3		Пауза	Включение и выключение функции.
4	⏏	Bridge	Включение и выключение функции.
5	-	Индикация мощности нагрева	Отображение значения мощности нагрева.

Сенсорное поле	Описание	Комментарий	
6	-	Индикаторы конфорок для таймера	Отображение конфорки, для которой установлен таймер.
7	-	Дисплей таймера	Отображение времени в минутах.
8		-	Выбор конфорки
9	+ / -	-	Увеличение или уменьшение времени.
10	P	PowerBoost	Включение функции.
11	-	Линейка управления	Установка мощности нагрева.

4.3 Индикаторы ступеней нагрева

Дисплей	Описание
	Конфорка выключена.
	Конфорка работает
	Выполняется Пауза.
	Выполняется Автоматический нагрев.
	Выполняется PowerBoost.
	Возникла неисправность.
	OptiHeat Control (Трехступенчатый индикатор остаточного тепла): в процессе приготовления / поддержание тепла / остаточное тепло.
	Работает Блокир. кнопок / Защита от детей.
	На конфорке находится неподходящая посуда, или она слишком мала, или посуды вообще нет.
	Выполняется Автоматическое выключение.

5. ПЕРЕД ПЕРВЫМ ИСПОЛЬЗОВАНИЕМ

ВНИМАНИЕ!

См. главы, содержащие Сведения по технике безопасности.

5.1 Ограничение мощности







Ограничение мощности определяет общий уровень используемой варочной панелью

мощности в пределах установленных в доме предохранителей.

По умолчанию на варочной панели задана максимально допустимая мощность.

Уменьшение или увеличение уровня мощности:

1. Выключите варочную панель.

- Нажмите и удерживайте  в течение 3 секунд. Дисплей загорится и погаснет.
- Нажмите и удерживайте  в течение 3 секунд. Появится  или .
- Нажмите . Появится P72 .
- Нажмите  /  таймера для выбора уровня мощности.

Уровни мощности

См. Главу «Технические данные».

ПРЕДУПРЕЖДЕНИЕ

Убедитесь, что выбранный уровень мощности соответствует номиналу предохранителей, установленных на домашнем электрощите.

- P72 — 7200 Вт
- P15 — 1500 Вт
- P20 — 2000 Вт
- P25 — 2500 Вт
- P30 — 3000 Вт
- P35 — 3500 Вт
- P40 — 4000 Вт
- P45 — 4500 Вт
- P50 — 5000 Вт
- P60 — 6000 Вт

6. ЕЖЕДНЕВНОЕ ИСПОЛЬЗОВАНИЕ

ВНИМАНИЕ!

См. главы, содержащие Сведения по технике безопасности.



6.1 Включение или выключение

Коснитесь на одну секунду , чтобы включить или выключить варочную панель.

6.2 Автоматическое выключение

Данная функция автоматически выключает варочную панель, если:

- выключены все конфорки;
- после включения варочной панели не был выбран уровень нагрева;
- панель управления чем-либо залита или на ней что-либо находится дольше десяти секунд (сковорода, тряпка и т.п.). Выдается звуковой сигнал, после чего варочная панель выключается. Уберите предмет или протрите панель управления;
- панель становится очень горячей (например, когда жидкость в посуде выкипает досуха). Перед следующим использованием варочной панели дайте конфорке остыть.

- вы пользуетесь несоответствующей посудой Загорается значок , и через две минуты конфорка автоматически прекращает работу.
- Конфорка не была выключена или не был изменен уровень нагрева. Через некоторое время загорается значок , и варочная панель выключается.

Соотношение уровня нагрева и времени работы, после которого варочная панель выключается:

Уровень нагрева	Варочная панель выключается через
 , 1 - 3	6 часов
4 - 7	5 часов
8 - 9	4 часа
10 - 14	1,5 часа

6.3 Значение мощности нагрева

Установка или изменение уровня мощности нагрева:

Нажмите на отметку необходимого значения мощности нагрева на линейке управления или проведите пальцем вдоль линейки управления, доведя его до

необходимого значения мощности нагрева.

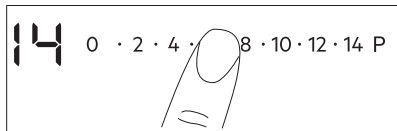



6.4 OptiHeat Control (Трехступенчатый индикатор остаточного тепла)

ВНИМАНИЕ!

 Пока горит индикатор, существует опасность ожога из-за остаточного тепла.

Индукционные конфорки создают тепло, необходимое для приготовления пищи, непосредственно в днище установленной на них посуды. Стеклокерамика нагревается от тепла кухонной посуды.

Если конфорка еще горячая, включаются индикаторы. Они показывают уровень остаточного тепла используемых в данный момент конфорок:

-  — продолжить приготовление;
-  — поддержание тепла;
-  — остаточное тепло.

Индикатор может также включиться:

- для соседних конфорок, даже если они не используются;
- когда на холодную конфорку помещают горячую посуду;
- когда варочная панель выключена, но конфорка еще горячая.

Индикатор исчезает после полного остывания конфорки.



6.5 Bridge





Функция действует, когда посуда накрывает центры двух конфорок.

Эта функция служит для объединения двух конфорок, в результате чего они работают как одна конфорка.

Сначала следует установить уровень нагрева одной из конфорок.

Включение функции для левой / правой конфорки: коснитесь  / . Чтобы задать или изменить уровень нагрева, коснитесь одной из левых/правых сенсорных кнопок управления.

Выключение функции: коснитесь  / . Конфорки работают независимо друг от друга.

6.6 Автоматический нагрев

Включение данной функции позволяет достичь нужного уровня нагрева в более короткий срок. После включения функция устанавливает максимальную мощность нагрева, затем уменьшает ее до требуемого уровня.



Для включения функции конфорка должна быть холодной.

Для включения функции для конфорки:

коснитесь **P** (высветится ). Сразу же коснитесь требуемого уровня нагрева.

Через 3 секунды высветится .

Чтобы выключить эту функцию:

измените уровень мощности нагрева.

6.7 PowerBoost

Данная функция усиливает нагрев на индукционных конфорках. Функцию можно включить для индукционной конфорки только на ограниченный период времени. По истечении этого времени индукционная конфорка автоматически переключается обратно на максимальный уровень нагрева.



См. Главу «Технические данные».

Для включения этой функции для выбранной конфорки: коснитесь **P**.
Высветится **P**.

Чтобы выключить эту функцию: измените уровень нагрева.

6.8 Таймер

• Таймер обратного отсчета

Данная функция используется для установки продолжительности работы за один цикл приготовления.

Сначала задайте уровень нагрева нужной конфорки, а затем выберите функцию.

Выбор конфорки: коснитесь  несколько раз, пока не замигает индикатор необходимой конфорки.

Для включения этой функции: коснитесь **+** таймера, чтобы задать время (от 00 до 99 минут). Когда индикатор конфорки начинает мигать, запускается обратный отсчет времени.

Просмотр оставшегося времени:

коснитесь  для выбора конфорки. Индикатор конфорки начнет мигать. На дисплее отобразится оставшееся до конца отсчета время.

Изменение текущего времени: коснитесь  для выбора конфорки. Нажмите на **+** или на **-**.

Чтобы выключить эту функцию:

коснитесь  для выбора конфорки, а затем коснитесь **-**. Оставшееся время обратного отсчета будет сброшено на **00**. Индикатор конфорки погаснет.



По истечении установленного времени будет выдан звуковой сигнал и замигает **00**. Конфорка выключится.

Отключение звука: коснитесь .

• CountUp Timer

Эту функцию можно использовать для контроля времени работы конфорки.

Выбор конфорки: коснитесь  несколько раз, пока не замигает индикатор необходимой конфорки.

Для включения этой функции: коснитесь **-** таймера. Появится **UP**. Когда индикатор конфорки начинает мигать, это будет означать, что идет отсчет времени с начала приготовления. На дисплее чередуется отображение **UP** и отсчитанного времени (в минутах).

Просмотр длительности работы

конфорки: коснитесь  для выбора конфорки. Индикатор конфорки начнет мигать. На дисплее будет выведено значение длительности работы данной конфорки.

Чтобы выключить эту функцию:

коснитесь , а затем коснитесь **+** или **-**. Индикатор конфорки погаснет.

• Таймер

Можно использовать данную функцию, когда варочная панель включена, а конфорки не используются. На дисплее отображается уровень нагрева **U**.

Для включения этой функции: коснитесь , а затем коснитесь клавиш таймера **+** или **-** для установки времени. По истечении установленного времени выдается звуковой сигнал и начинает мигать **00**.

Для выключения звука коснитесь .



Данная функция не влияет на работу конфорок.

6.9 Пауза

Эта функция устанавливает для всех работающих конфорок наименьший уровень нагрева.

При включении данной функции все символы панели управления блокируются.

Данная функция не отключает функции таймера.

1. Для включения функции нажмите кнопку .

 загорится. Уровень нагрева будет понижен до значения «1».

2. Для выключения функции: нажмите .



Отобразится предыдущий уровень нагрева.

6.10 Блокир. кнопок

Во время работы конфорок можно заблокировать панель управления. Это предотвращает случайное изменение мощности нагрева.

Сначала установите желаемый уровень нагрева.

Чтобы включить эту функцию:

коснитесь . На 4 секунды появится . Таймер продолжит работу.

Чтобы выключить эту функцию:

коснитесь . Высветится предыдущее значение уровня нагрева.





При выключении варочной панели выключается и эта функция.

6.11 Защита от детей



Эта функция предотвращает случайное использование варочной панели.

Для включения этой функции: Включите варочную панель при помощи . Не задавайте никакого уровня нагрева.

Прикоснитесь к  на 4 секунды. Загорится . Выключите варочную панель при помощи .

Чтобы выключить эту функцию:

Включите варочную панель при помощи . Не задавайте никакого уровня нагрева.

Прикоснитесь к  на 4 секунды. Загорится . Выключите варочную панель при помощи .

Отмена функции на один цикл приготовления: Включите варочную

панель при помощи . Загорится .

Прикоснитесь к  на 4 секунды.





Выберите уровень нагрева в течение 10 секунд. Варочной панелью можно пользоваться. После выключения



варочной панели при помощи  данная функция включается снова.

6.12 OffSound Control (Включение и отключение звуковой сигнализации)

Выключите варочную панель.

Прикоснитесь к  в течение 3-х секунд. Дисплей загорится и погаснет.

Прикоснитесь к  в течение 3-х секунд. Высветится  или . Нажмите на  таймера, чтобы произвести следующий выбор:

-  – звуковая сигнализация выключена
-  – звуковая сигнализация включена

Для подтверждения выбора подождите, пока варочная поверхность не выключится автоматически.

При работе функции  звуки слышны только если:

- Вы коснулись 
- Таймер ведет обратный отсчет
- Таймер обратного отсчета ведет обратный отсчет
- на панели управления оказался посторонний предмет.

6.13 Система управления мощностью

Если при включении нескольких конфорок потребляемая мощность превышает ограничение электропитания, функция распределяет доступную мощность между всеми конфорками (в одной фазе). Варочная панель контролирует степень нагрева для защиты плавких предохранителей, установленных на домашнем электрошите.

- Конфорки объединяются в группы согласно местоположению и номеру этапов варочной панели. Максимальная электрическая нагрузка на каждую фазу (3700 Вт). Если варочная панель

достигает максимальной доступной мощности в одной фазе, мощность конфорок автоматически уменьшается.

- Значение мощности нагрева выбранной конфорки всегда будет приоритетом. Оставшаяся мощность будет распределена между ранее включенными конфорками в обратном порядке.
- Индикация ступени нагрева конфорок, мощность которых снижена, чередуется между изначально выбранной и уменьшенной настройкой уровня нагрева.
- Дождитесь, пока дисплей не перестанет мигать или не понизится уровень нагрева выбранной конфорки. Конфорки будут работать с пониженным уровнем нагрева. При

необходимости вручную меняйте мощность нагрева конфорок.

Возможные сочетания распределения мощности конфорок см. на рисунке.

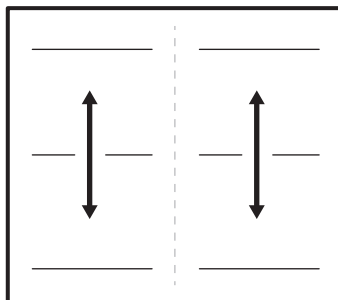

7. УКАЗАНИЯ И РЕКОМЕНДАЦИИ

ВНИМАНИЕ!

См. главы, содержащие Сведения по технике безопасности.

7.1 Посуда



В индукционных конфорках используется электромагнитное поле, которое очень быстро нагревает посуду.

Используйте индукционные конфорки с подходящей кухонной посудой.

- Во избежание перегрева и для более эффективной работы конфорок посуда должна быть с толстыми стенками и плоским дном.
- Прежде чем ставить посуду на варочную поверхность, убедитесь, что дно посуды сухое и чистое.
- Старайтесь не задевать кухонной посудой край и углы стекла так как это может привести к появлению сколов или повреждению стеклянной поверхности.

Материал посуды

- **правильно:** чугун, сталь, эмалированная сталь, нержавеющей сталь, посуда с многослойным дном (с надлежащей маркировкой производителя).
- **неправильно:** алюминий, медь, латунь, стекло, керамика, фарфор.

Посуда подходит для использования на индукционных варочных панелях, если:

- вода очень быстро закипает на конфорке, на которой задана максимальная ступень нагрева;
- магнит притягивается к дну посуды.

Размеры посуды

- Индукционные конфорки автоматически подстраиваются под размер дна посуды. См. раздел «Технические данные» > «Спецификация конфорок» для получения информации о подходящих размерах кухонной посуды. Размещайте кухонную посуду в центре выбранной конфорки.
- Эффективность конфорки зависит от диаметра дна кухонной посуды. Для обеспечения оптимальной теплопередачи используйте кухонную посуду с дном, диаметр которой совпадает с размером конкретной конфорки (см. максимальное значение диаметра кухонной посуды в разделе

«Технические данные» >
«Спецификация конфорок»).

- Посуда с дном, диаметр которого меньше размера конфорки, получает лишь часть излучаемой конфоркой энергии и вследствие этого нагревается медленнее.
- По соображениям безопасности и для достижения оптимальных результатов приготовления не используйте кухонную посуду большего размера по сравнению с размером, указанным в спецификации конфорок. Не храните посуду рядом с панелью управления во время приготовления. Это может повлиять на работу панели управления или случайно включить функции варочной панели.



См. «Технические данные».

7.2 Шумы во время работы



Это нормальное явление. Оно не говорит о какой-либо неисправности. Шум, издаваемый посудой, может различаться в зависимости от материала посуды и уровня мощности.

Шумы, издаваемые посудой:

- потрескивание: посуда изготовлена из нескольких материалов (многослойное дно).
- свист: используется конфорка, для которой задан высокий уровень

мощности, а посуда изготовлена из нескольких материалов (многослойное дно).

- гудение: используется высокий уровень мощности.

Шумы, издаваемые варочной панелью:

- пощелкивание: раздается щелчок электрического переключателя.
- шипение, жужжание: работает вентилятор.
- ритмичный звук: посуда обнаружена.

7.3 Öko Timer (Таймер Eco)

В целях экономии энергии нагреватель конфорки выключается до звукового сигнала таймера обратного отсчета. Время работы различается в зависимости от уровня нагрева и продолжительности процесса приготовления.

7.4 Упрощенное руководство по приготовлению

Соотношение установки уровня нагрева и энергопотребления конфорки не является линейным. При увеличении уровня нагрева потребление электроэнергии возрастает не в одинаковой пропорции. Это означает, что на среднем уровне нагрева конфорка потребляет менее половины от своей номинальной мощности.



Данные, приведенные в таблице, предназначены исключительно для ознакомления.

Настройки нагрева	Используйте для:	Время (мин)	Советы
- 1	Сохранения приготовленных блюд теплыми.	при необходимости	Накройте кухонную посуду крышкой.
1 - 3	Голландский соус, растапливание: сливочное масло, шоколад, желатин.	5 - 25	Время от времени перемешивайте.
2 - 3	Застывание: пышный омлет, запеченные яйца.	10 - 40	Приготовление под крышкой.

Настройки нагрева	Используйте для:	Время (мин)	Советы
3 - 5	Рис, сваренный на медленном огне, и молочные блюда, разогрев готовых блюд.	25 - 50	Добавьте воды в количестве, как минимум вдвое превышающем количество риса. Перемешивайте молочные блюда на середине приготовления.
5 - 7	Тушение овощей, рыбы, мяса.	20 - 45	Добавьте несколько столовых ложек воды. Проверьте количество воды во время процесса приготовления.
7 - 9	Приготовление картофеля и других овощей на пару.	20 - 60	Налейте на дно кастрюли 1–2 смсм воды. Проверьте уровень воды во время процесса приготовления. Держите крышку на кастрюле.
7 - 9	Приготовление значительных объемов пищи, рагу и супов.	60 - 150	До 3 лл жидкости плюс ингредиенты.
9 - 12	Обжаривание на слабом огне: эскалоп, телятина «кордон блё», котлеты, рубленные котлеты, сосиски, печень, заправка для соуса, яйца, блины, пирожки.	при необходимости	Переверните при необходимости.
12 - 13	Сильная обжарка, картофельные биточки, стейки из филе говядины, стейки.	5 - 15	Переверните при необходимости.
14	Кипячение воды, приготовление макарон. изд., обжаривание мяса (гуляш, жаркое в горшочках), обжаривание картофеля во фритюре.		
P	Кипячение большого количества воды. PowerBoost включена.		

8. УХОД И ЧИСТКА

ВНИМАНИЕ!

См. главы, содержащие Сведения по технике безопасности.

8.1 Общая информация

- Очищайте варочную панель после каждого использования.
- Следите за тем, чтобы дно посуды всегда было чистым.
- Царапины или темные пятна на поверхности не влияют на работу варочной панели.
- Используйте для очистки специальное средство, предназначенное для очистки варочных поверхностей.
- Используйте только скребок, предназначенный для варочных панелей со стеклянной поверхностью.

Используйте скребок только в качестве дополнительного инструмента после проведения стандартной очистки стекла.

ВНИМАНИЕ!

Не используйте ножи и другие острые металлические инструменты для очистки стеклянной поверхности.

8.2 Очистка варочной панели

- **Удаление следующих загрязнений следует выполнять незамедлительно:** расплавленная пластмасса, полиэтиленовая пленка, сахар и пищевые продукты, содержащие сахар. В противном случае эти загрязнения могут привести к

повреждению поверхности варочной панели. Соблюдайте осторожность, чтобы не обжечься. Расположите специальный скребок под острым углом к стеклянной поверхности и двигайте его по этой поверхности.

- **Удаление следующих загрязнений следует выполнять, только если поверхность варочной панели достаточно остыла:** известковый налет, круги от воды, пятна жира, пятна с металлическим отливом. Варочную

поверхность следует чистить влажной тряпкой с неабразивным моющим средством. После очистки вытрите варочную панель насухо мягкой тканью.

- **Для удаления пятен с металлическим отливом, изменяющим первоначальный цвет поверхности:** протрите стеклянную поверхность тканью, смоченной в растворе воды с уксусом.





9. УСТРАНЕНИЕ НЕИСПРАВНОСТЕЙ

ВНИМАНИЕ!

См. главы, содержащие Сведения по технике безопасности.

9.1 Что делать, если...

Проблема	Возможная причина	Способ устранения
Варочная панель не включается или не работает.	Варочная панель не подключен к электропитанию, или подключение произведено неверно.	Проверьте правильность подключения варочной панели и наличие напряжения в сети.
	Сработал предохранитель.	Проверьте, является ли предохранитель причиной неисправности. Если предохранитель срабатывает снова и снова, обратитесь к квалифицированному электрику.
	Уровень нагрева не задавался в течение 10 секунд.	Повторно включите варочную панель и менее чем через 10 секунд установите уровень нагрева.
	Вы одновременно коснулись двух или более датчиков.	Коснитесь только одного датчика.
	Работает Пауза.	См. раздел «Пауза».
Раздается постоянный звуковой сигнал.	На панели управления капли воды или жира.	Очистите панель управления.
	Неправильное подключение к электросети.	Отключите варочную панель от сети электропитания. Обратитесь к квалифицированному электрику или проверьте правильность установки прибора.
Выдается звуковой сигнал, и варочная панель выключается. Выдается звуковой сигнал, когда варочная панель выключается.	На один или несколько датчиков положили посторонний предмет.	Удалите посторонний предмет с датчиков.

Проблема	Возможная причина	Способ устранения
Варочная панель выключается.	На сенсоре  оказался посторонний предмет.	Удалите посторонний предмет с датчика.
Не включается индикатор остаточного тепла.	Конфорка не нагрелась, поскольку работала в течение слишком короткого времени или поврежден датчик.	Если конфорка проработала достаточно долго, чтобы нагреться, обратитесь в авторизованный сервисный центр.
Не работает Автоматический нагрев.	Установлен максимальный уровень нагрева.	Максимальный уровень нагрева имеет такую же мощность, как при включении выбранной функции.
	Конфорка горячая.	Дайте конфорке как следует остыть.
На дисплее чередуются два разных уровня нагрева.	Работает Система управления мощностью.	См. «Ежедневное использование».
При нажатии на датчики панели управления отсутствует звуковая сигнал.	Звуковая сигнализация отключена.	Включите звук. См. «Ежедневное использование».
Загорится  .	Работает Защита от детей или Блокир. кнопок.	См. «Ежедневное использование».
Загорится  .	На конфорке отсутствует посуда.	Поставьте на конфорку посуду.
	Неподходящий тип посуды.	Используйте посуду, которая подходит для индукционных варочных панелей. См. «Указания и рекомендации».
	Диаметр дна посуды слишком маленький для данной зоны.	Используйте посуду подходящих размеров. См. «Технические данные».
Нагрев занимает много времени.	Размер дна посуды слишком маленький, поэтому посуда получает только часть энергии, излучаемой конфоркой.	Для обеспечения оптимальной теплопередачи используйте кухонную посуду с дном, диаметр которой совпадает с размером конкретной конфорки (см. максимальное значение диаметра кухонной посуды в разделе «Технические данные» > «Спецификация конфорок»).
Загорается  и цифра.	Произошла ошибка в работе варочной панели.	Выключите и снова включите варочную панель спустя 30 секунд. Если снова загорится  , отключите варочную панель от сети электропитания. Примерно через 30 секунд снова включите варочную панель. Если неисправность устранить не удалось, обратитесь в авторизованный сервисный центр.

9.2 Если проблему не удалось решить...

Если самостоятельно справиться с проблемой не удается, обратитесь в

магазин, в котором был приобретен прибор, или в авторизованный сервисный центр. Сообщите сведения, указанные на табличке с техническими данными. Также предоставьте код стеклокерамики,

состоящий из трех цифр (он указан в углу стеклянной панели), и появляющееся сообщение об ошибке. Убедитесь, что варочная панель эксплуатировалась правильно. В случае неправильной эксплуатации прибора техническое обслуживание, предоставляемое

специалистами сервисного центра или продавца, будет платным, даже если срок гарантии еще не истек. Информация о гарантийном сроке и авторизованных сервисных центрах приведена в гарантийном свидетельстве.

10. ТЕХНИЧЕСКИЕ ДАННЫЕ

10.1 Табличка с техническими данными

Модель TO64IM00FB:
 Тип 61 B4A 04 AA
 Индукционная 7.2 кВт
 Серийный №.....
 AEG

Продуктовый номер (PNC) 949 598 453 00
 220 - 240 В / 400 В 2N, 50 Гц
 Изготовлено в: Германия
 7.2 кВт

10.2 Спецификация конфорок

Конфорка	Номинальная мощность (максимальный уровень нагрева) [Вт]	PowerBoost [Вт]	Максимальная продолжительность PowerBoost [мин]	Диаметр посуды [мм]
Левая передняя	2300	3200	10	125 - 210
Левая задняя	2300	3200	10	125 - 210
Правая передняя	2300	3200	10	125 - 210
Задняя правая	2300	3200	10	125 - 210

Мощность конфорок может незначительно отличаться от приведенных в таблице данных. Она меняется в зависимости от материала и размера кухонной посуды.

Для обеспечения оптимальной теплопередачи и достижения наилучших результатов приготовления используйте

кухонную посуду с дном, диаметр которого совпадает с размером конкретной конфорки (см. максимальное значение диаметра дна кухонной посуды в соответствующей таблице). Не используйте кухонную посуду, размер которой превышает диаметра конфорки.

11. ЭНЕРГЕТИЧЕСКАЯ ЭФФЕКТИВНОСТЬ

11.1 Технические данные в соответствии с нормами и правилами по экологизации

Модель	TO64IM00FB	
Тип конфорочной (варочной) панели	Встраиваемая варочная панель	
Количество рабочих зон и/или участков	2	
Технология нагревания	Индукция	
Длина (L) и ширина (W) рабочей зоны или участка	Левая	L 39.2 см W 21.8 см
Длина (L) и ширина (W) рабочей зоны или участка	Правая	L 39.2 см W 21.8 см
Потребление энергии рабочей зоны или участка (EC electric cooking, E _{sw})	Левая	183.9 Вт·ч/кг
Потребление энергии рабочей зоны или участка (EC electric cooking, E _{sw})	Правая	183.9 Вт·ч/кг
Потребление энергии конфорочной (варочной) панели на килограмм (EC electric hob, E _{Chob})	183.9 Вт·ч/кг	

IEC / EN 60350-2 - Бытовые электрические приборы для приготовления пищи – Часть 2: Варочные панели – Методы измерений эксплуатационных характеристик.

Данные энергопотребления относятся к зонам нагрева, которые идентифицируются по отметкам соответствующих конфорок.

11.2 Энергосбережение

Вы можете экономить электроэнергию во время ежедневного приготовления пищи,

следуя приведенным ниже рекомендациям.

- Когда вы нагреваете воду, используйте только необходимое количество.
- По возможности всегда накрывайте кухонную посуду крышками.
- Размещайте кухонную посуду непосредственно в центре выбранной конфорки.
- Для поддержания блюда в теплом состоянии и для растапливания продуктов используйте остаточное тепло.

11.3 Информация об изделии для определения потребляемой мощности и максимального времени перехода в режим пониженного энергопотребления

Потребляемая мощность в выключенном состоянии	0.3 Вт
Максимальное время, необходимое для автоматического перехода оборудования в соответствующий режим пониженного энергопотребления	2 мин

12. ОХРАНА ОКРУЖАЮЩЕЙ СРЕДЫ

Материалы с символом  следует сдавать на переработку. Положите упаковку в соответствующие контейнеры

для сбора вторичного сырья. Принимая участие в переработке старого электробытового оборудования, Вы

помогаете защитить окружающую среду и здоровье человека. Не выбрасывайте вместе с бытовыми отходами бытовую технику, помеченную символом . Прибор следует доставить в место

раздельного накопления и сбора отходов потребления или в пункт сбора использованной бытовой техники для последующей утилизации.

Добро дошли у АЕГ! Хвала што сте изабрали наш уређај.



У тежњи да постигнемо еколошку одрживост, смањујемо количину папира и пружамо комплетна корисничка упутства у електронском облику. Комплетно корисничко упутство можете погледати на aeg.com/manuals



Погледајте савете за коришћење, брошуре и информације за решавање проблема, сервисирање и поправку на aeg.com/support

1. ⚠ ИНФОРМАЦИЈЕ О БЕЗБЕДНОСТИ

Пре инсталације и коришћења уређаја, пажљиво прочитајте приложено упутство. Произвођач није одговоран за било какве повреде или штету које су резултат неисправне инсталације или употребе. Чувајте упутство за употребу на безбедном и приступачном месту за будуће коришћење.

1.1 Безбедност деце и осетљивих особа

- Овај уређај могу да користе деца старија од 8 година и особе са смањеним физичким, чулним или менталним способностима, као особе којима недостају искуство и знање, уколико им се обезбеди надзор или им се дају упутства у вези са употребом уређаја на безбедан начин и уколико схватају могуће опасности. Децу млађа од 8 година, као и особе са веома тешким и сложеним инвалидитетом, треба држати даље од уређаја, осим ако су под сталним надзором.
- Децу треба контролисати како се не би играла са уређајем .
- Држите сву амбалажу даље од деце и одложите је на одговарајући начин.
- УПОЗОРЕЊЕ: Уређај и његови доступни делови могу бити врели током коришћења. Држите децу и кућне љубимце даље од уређаја када уређај ради и када се хлади.
- Ако овај апарат има уређај за безбедност деце, треба га активирати.

- Деца не смеју да обављају чишћење и корисничко одржавање уређаја без надзора.

1.2 Опште мере безбедности

- Овај уређај је намењен само за кување.
- Овај уређај је намењен за употребу у једном домаћинству у затвореним просторима.
- Уређај се може користити у канцеларијама, хотелским собама, пансионима, сеоским туристичким домаћинствима и сличним објектима за смештај где употреба не превазилази (просечан) ниво потрошње по домаћинству.
- УПОЗОРЕЊЕ: Уређај и његови доступни делови могу бити врели током коришћења. Треба бити пажљив како би се избегло додиривање грејних елемената.
- УПОЗОРЕЊЕ: Опасно је остављати храну на грејној плочи да се пржи на масти или уљу без надзора, јер може доћи до пожара.
- Дим је показатељ прегревања. Никада немојте водом гасити пожар током кувања. Искључите уређај, а затим прекријте пламен, нпр. противпожарним ћебетом или поклопцем.
- УПОЗОРЕЊЕ: Уређај не сме да се напаја путем екстерног уређаја за укључивање као што је тајмер нити да буде повезан на коло које се редовно укључује и искључује путем струје.
- ОПРЕЗ: Процес кувања мора да се надгледа. Краткотрајан процес кувања мора да се надгледа непрекидно.
- УПОЗОРЕЊЕ: Опасност од пожара: Немојте одлагати предмете на површине за кување.
- Предмете од метала, попут ножева, виљушки, кашика и поклопаца, не треба стављати на грејну површину јер могу постати врели.
- Не користите овај уређај пре него што га уградите.

- Немојте користити млаз воде или пару за чишћење уређаја.
- Након коришћења, искључите плочу за кување помоћу команде и немојте се уздати у детектор за посуду.
- **УПОЗОРЕЊЕ:** Ако је површина напукла, искључите уређај и извуците кабл за напајање из утичнице да бисте спречили струјни удар. У случају да је уређај прикључен на мрежу директно преко разводне кутије, извадите осигурач да бисте искључили уређај из напајања. У оба случаја, обратите се овлашћеном сервисном центру.
- Уколико је кабл оштећен, мора га заменити произвођач, овлашћени сервис, или лица сличних квалификација, како би се избегла опасност.
- **УПОЗОРЕЊЕ:** Користите само штитнике за плочу за кување дизајниране од стране произвођача уређаја за кување или оне коју су од стране произвођача уређаја у упутствима за употребу наведени као погодни или штитнике за плочу за кување који су инкорпорирани у уређају. Коришћење неодговарајућих штитника за плочу за кување може изазвати несреће.

2. БЕЗБЕДНОСНА УПУТСТВА

2.1 Монтажа

УПОЗОРЕЊЕ!

Само квалификована особа може да инсталира овај уређај.

УПОЗОРЕЊЕ!

Постоји ризик од повреде или оштећења уређаја.

- Уклоните комплетну амбалажу.
- Немојте да инсталирате или користите оштећен уређај.
- Придржавајте се упутстава за монтирање које сте добили уз уређај.
- Неопходно је придржавати се минималног растојања од других уређаја и кухињских елемената.
- Увек водите рачуна приликом померања уређаја зато што је тежак. Увек користите заштитне рукавице и затворену обућу.
- Изолујте исечене површине кухињског елемента заптивним материјалом да бисте спречили да набубре од влаге.
- Заштитите доњу страну уређаја од паре и влаге.
- Немојте монтирати уређај поред врата или испод прозора. Овим се спречава да врело посуђе за кување падне са уређаја када се отворе врата или прозор.
- Сваки уређај има вентилаторе за хлађење на дну.

- Ако је уређај постављен изнад фиоке:
 - немојте да стављате ситне предмете или папир који се може увући, јер они могу да оштете вентилаторе за хлађење или да покваре систем за хлађење.
 - Држите раздаљину од најмање 2 cm између доњег дела уређаја и делова који се чувају у фиоци.
- Уклоните преградну плочу постављену у уградни елемент испод уређаја.

2.2 Прикључивање струје

УПОЗОРЕЊЕ!

Ризик од пожара и струјног удара.

- Све електричне прикључке мора да повеже квалификовани електричар.
- Уређај мора да буде уземљен.
- Пре извођења било каквих радова на уређају, кабл за напајање обавезно извадите из зидне утичнице.
- Уверите се да су параметри на плочици са техничким карактеристикама компатибилни са одговарајућим параметрима електричне мреже за напајање.
- Проверите да ли је уређај правилно инсталиран. Лоше причвршћен или неодговарајући кабл или утикач (ако га има) може проузроковати прегревање електричног прикључка.
- Користите одговарајући електрични кабл за напајање.
- Не дозволите да се електрични кабл запетља.
- Проверите да ли је инсталирана заштита од струјног удара.
- Употребите кабл са стезалком са растерећењем на вучу.
- Када уређај прикључујете у зидну утичницу, водите рачуна да кабл за напајање или утикач (ако га има) не дођу у додир са врелим деловима уређаја или врелим посуђем.
- Немојте да користите адаптере са више утичница и продужне каблове.
- Проверите да нисте оштетили мрежни утикач (ако га има) и мрежни кабл. Обратите се нашем овлашћеном сервисном центру или електричару

- ради замене оштећеног кабла за напајање.
- Заштита од удара делова под напоном и изолованих делова мора да се причврсти тако да не може да се уклони без алата.
- Прикључите главни кабл за напајање на зидну утичницу тек на крају инсталације. Водите рачуна да постоји приступ мрежном утикачу након инсталације.
- Ако је зидна утичница лабава, немојте да прикључујете мрежни утикач.
- Не вуците кабл за напајање како бисте искључили уређај. Кабл искључите тако што ћете извући утикач из утичнице.
- Користите само исправне раставне прекидаче: заштитне прекидаче, осигураче (осигураче са навојем треба скинути са носача), аутоматске заштитне прекидаче и контакторе.
- У електричној инсталацији мора постојати раставни прекидач који вам омогућава да искључите све фазе напајања уређаја. Размак између контаката на раставном прекидачу мора да износи најмање 3 mm.

2.3 Употреба

УПОЗОРЕЊЕ!

Постоји ризик од повреде, опекотина и струјног удара.

- Немојте да мењате спецификацију овог уређаја.
- Уклоните сво паковање, налепнице и заштитну фолију (ако је има) пре првог коришћења.
- Водите рачуна да отвори за вентилацију не буду запушени.
- Не остављајте уређај без надзора током рада.
- Подесите зону за кување на „искључено“ након сваке употребе.
- Немојте стављати прибор за јело или поклопце шерпи на зоне за кување. Они могу постати врели.
- Немојте руковати уређајем када су вам мокре руке или када је он у контакту са водом.
- Немојте користити уређај као радну површину или простор за одлагање.

- Ако је површина уређаја напукла, одмах га искључите из зидне утичнице. То спречава струјни удар.
- Корисници са пејсмејкером морају да одржавају растојање од најмање 30 cm од индукционих зона за кување када уређај ради.
- Када ставите храну у вруће уље, може да прсне.
- Немојте користити алуминијумску фолију или друге материјале између површине за кување и посуђа за кување, осим ако произвођач уређаја није другачије навео.
- Користите само прибор који произвођач препоручује за овај уређај.

УПОЗОРЕЊЕ!

Постоји ризик од пожара и експлозије.

- Масти и уље када се загреју могу да ослободе запаљива испарења. Држите пламенове или загрејане предмете даље од масти и уља када кувате са њима.
- Испарења која ослобађају веома врела уља могу да изазову спонтано сагоревање.
- Употребљено уље, које може да садржи остатке хране, може да се запали на нижој температури него уље које се користи по први пут.
- Запаљиве материје или предмете натопљене запаљивим материјама немојте стављати унутар и поред уређаја или на њега.

УПОЗОРЕЊЕ!

Постоји ризик од оштећења уређаја.

- Немојте стављати вруће посуђе на командну таблу.
- Не стављајте врео поклопац тигања на стаклену површину плоче за кување.
- Не дозволите да течност у посуђу за кување потпуно испари.
- Пазите да предмети или посуђе за кување не падну на уређај. Може се оштетити површина плоче.
- Немојте укључивати зоне за кување уколико је посуђе празно или га нема.
- Посуђе за кување направљено од ливеног гвожђа или са оштећеним

доњим површинама може да направи огреботине на стаклу/стаклокерамици. Увек подигните ове предмете када треба да их померате по површини за кување.

2.4 Нега и чишћење

- Редовно чистите уређај да бисте спречили пропадање површинског материјала.
- Искључите уређај и оставите га да се охлади пре него чишћења.
- Уређај очистите влажном меком крпом. Користите искључиво неутралне детерџенте. Немојте користити абразивне производе, абразивне јастучиће за чишћење, раствараче или металне предмете, осим ако није другачије наведено.

2.5 Сервисирање

- Ради оправке уређаја обратите се овлашћеном сервисном центру. Користите само оригиналне резервне делове.
- Када се ради о сијалицама унутар производа и резервних делова, сијалице које се продају засебно: Ове сијалице су намењене да издрже екстремне физичке услове у кућним апаратима, као што су температура, вибрације, влага, или су намењене да сигнализирају информације о радном стању уређаја. Нису предвиђене за употребу у другим уређајима и нису погодне за осветљавање просторија у домаћинству.

2.6 Одлагање

УПОЗОРЕЊЕ!

Опасност од повређивања или гушења.

- Обратите се локалним органима да бисте сазнали како да одложите уређај у отпад.
- Искључите уређај из струје.
- Исеците мрежни електрични кабл на месту које је близу уређаја и одложите га.

3. ИНСТАЛИРАЊЕ

⚠ УПОЗОРЕЊЕ!

Погледајте поглавља о безбедности.

3.1 Пре инсталирања

Пре него што инсталирате плочу за кување, запишите податке који се налазе на плочици са техничким карактеристикама. Плочица са техничким карактеристикама налази се на доњој страни плоче за кување.

Серијски број

3.2 Уградне плоче за кување

Уградне плоче за кување дозвољено је користити само после уградње у одговарајуће кухињске елементе за уградњу и радне површине које су у складу са стандардима.

3.3 Кабл за напајање

- Плоча за кување се напаја струјом путем кабла за напајање .
- За замену оштећеног кабла за напајање користите тип кабла: H05V2V2-F који издржава температуре од 90 °C или више. Једна жица мора имати минималан пресек у складу са доленаведеном табелом. Обратите се свом локалном сервисном центру. Кабл за напајање сме да замени искључиво квалификовани електричар.

⚠ УПОЗОРЕЊЕ!

Сва прикључивања струје мора да обави квалификовани електричар.

⚠ ОПРЕЗ

Повезивање помоћу контактних утикача је забрањено.

⚠ ОПРЕЗ

Немојте бушити нити лемити крајеве жица. Забрањено је.

⚠ ОПРЕЗ

Не прикључујте кабл који нема завршни наставак кабла.



Монофазни прикључак

1. Уклоните завршни рукавац са црне, браон и плаве жице.
2. Уклоните део изолације са крајева браон, црне и плаве жице.
3. Повежите крајеве црних и браон жица.
4. Поставите нови завршни рукавац на дељени крај жице (потребна је посебна алатка).
5. Повежите крајеве две плаве жице.
6. Поставите нови завршни рукавац на дељени крај жице (потребна је посебна алатка).

Двофазни прикључак

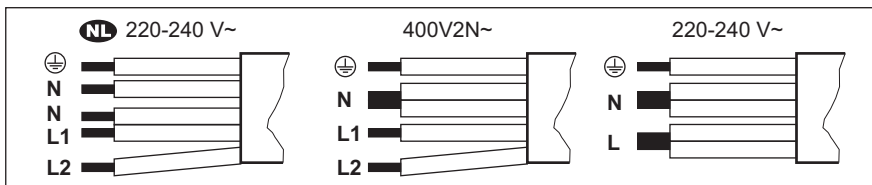
1. Уклоните крајњи рукавац са плавих жица.
2. Уклоните део изолације са крајева плаве жице.
3. Повежите крајеве две плаве жице.
4. Поставите нови завршни рукавац на дељени крај жице (потребна је посебна алатка).



NL 220 - 240 V~		Двофазни прикључак: 400 V2N~		Монофазни прикључак: 220 - 240 V~	
5x1,5 mm ²		5x1,5 mm ² или 4x2,5 mm ²		5x1,5 mm ² или 3x4 mm ²	
	Зелено-жута		Зелено-жута		Зелено-жута
N	Плава и плава	N	Плава и плава	N	Плава и плава
L1	Црна	L1	Црна	L	Црна и браон
L2	Браон	L2	Браон		

3.4 Монтажа

Ако инсталирате плочу за кување испод аспиратора, погледајте упутства за инсталацију аспиратора која се односе на минималне удаљености између уређаја.

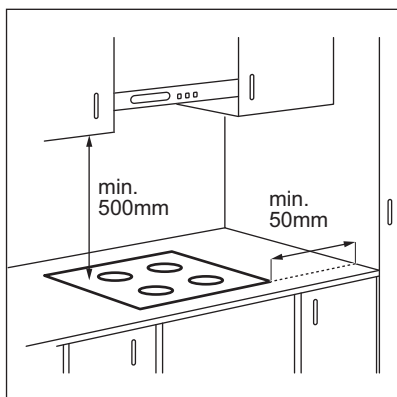

Ако се уређај инсталира изнад фиоке, вентилација плоче за кување може загрејати предмете ускладиштене у фиоци током процеса кувања.

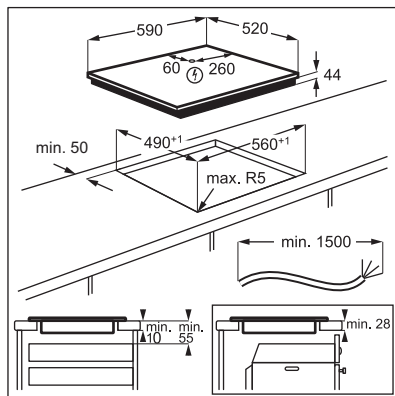

Погледајте видео упутство „Како се инсталира АЕГ индукциона плоча за кување – уградња на радну површину” уношењем пуног назива назначеног на слици испод.

 www.youtube.com/electrolux
www.youtube.com/aeg

How to install your AEG
 Induction Hob - Worktop installation 

4. ОПИС ПРОИЗВОДА

4.1 Шема површине за кување

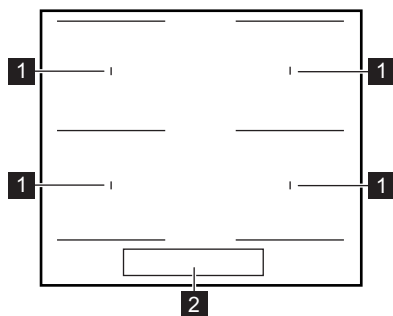

- 1 Индукциона зона за кување
- 2 Командна табла

4.2 Изглед командне табле

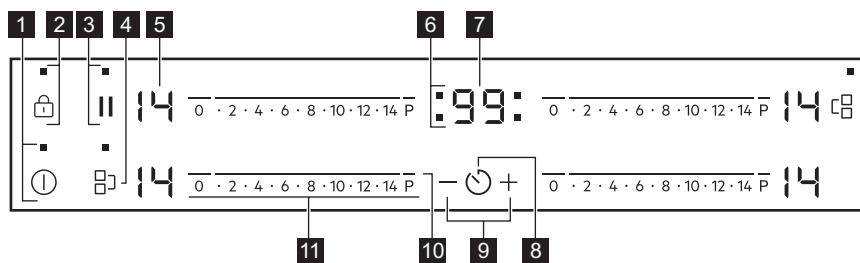

Употребите сензорска поља да бисте руковали уређајем. Дисплеји, индикатори и звучни сигнали упућују на то које су функције активне.

Сензор	Функција	Коментар	
1	⓪	Укључено/Искључено	Служи за активирање и деактивирање плоче за кување.
2	🔒	Контролна брава/ Уређај за безбедност деце	Служи за закључавање/откључавање командне табле.
3	⏸	Паузирај	Служи за активирање и деактивирање функције .
4	⏏	Bridge	Служи за активирање и деактивирање функције .
5	-	Дисплеј топлоте	Служи да прикаже степен топлоте.
6	-	Индикатори тајмера за зоне за кување	Служе да прикажу зоне за које сте подесили време.
7	-	Дисплеј тајмера	Служи да прикаже времена у минутима.

Сензор	Функција	Коментар
8	-	Служи за избор зоне за кување.
9	-	Служи за продужавање или скраћивање времена.
10	PowerBoost	Служи за активирање функције.
11	Командна трака	Служи за подешавање степена топлоте.

4.3 Дисплеји степена топлоте

Дисплеј	Опис
	Зона за кување је деактивирана.
	Зона за кување је активна.
	Паузирај ради.
	Аутоматско загревање ради.
	PowerBoost ради.
	Постоји квар.
	OptiHeat Control (тростепени индикатор преостале топлоте): наставак кувања / одржавање топлоте / преостала топлота.
	Контролна брава / Уређај за безбедност деце раде.
	Погрешно или премало посуђе за кување или на зони за кување нема посуђа за кување.
	Аутоматско искључивање ради.

5. ПРЕ ПРВЕ УПОТРЕБЕ

УПОЗОРЕЊЕ!

Погледајте поглавља о безбедности.

5.1 Ограничење снаге

Ограничење снаге дефинише колико снаге укупно користи плоча за кување, у оквиру ограничења осигурача кућне инсталације.

Плоча за кување је подразумевано подешена на највећу снагу.

За смањење или повећање нивоа снаге:

1. Деактивирајте плочу за кување.

2. Притисните и држите дугме 3 секунди. Дисплеј се укључује, а затим искључује.
3. Притисните и држите дугме 3 секунди. Појављује се или .
4. Притисните . Појављује се P72 .
5. Притисните тајмера да бисте подесили ниво снаге.

Нивои снаге

Погледајте одељак „Технички подаци“.

ОПРЕЗ

Уверите се да изабрана снага одговара осигурачима кућне инсталације.

- P72 — 7200 W
- P15 — 1500 W
- P20 — 2000 W

- P25 — 2500 W
- P30 — 3000 W
- P35 — 3500 W
- P40 — 4000 W
- P45 — 4500 W
- P50 — 5000 W
- P60 — 6000 W

6. СВАКОДНЕВНА УПОТРЕБА

УПОЗОРЕЊЕ!

Погледајте поглавља о безбедности.

6.1 Активирање и деактивирање

Додирните  у трајању од 1 секунде да бисте активирали или деактивирали плочу за кување.

6.2 Аутоматско искључивање

Ова функција аутоматски искључује плочу у следећим случајевима:

- Све зоне за кување су деактивиране.
- Нисте подесили степен топлоте након што сте активирали плочу за кување.
- Просули сте или ставили нешто на командну таблу и оставили га дуже од 10 секунди (плекс, крпу, итд.). Оглашава се звучни сигнал и плоча за кување се деактивира. Уклоните предмет или очистите командну таблу.
- Ако плоча за кување постане претопла (на пример, када из шерпе испари сва течност). Пустите да се зона за кување охлади пре него што поново користите плочу за кување.
- Ако користите погрешно посуђе.

Симбол  се укључује и зона за кување се аутоматски деактивира после 2 минута.

- Ако после одређеног времена не искључите неку од зона за кување или ако не промените подешен степен топлоте. Након извесног времена  се укључује и плоча за кување се деактивира.

Однос између степена топлоте и времена након ког се плоча за кување деактивира:

Подешавање степена топлоте	Плоча за кување се деактивира након
 1 - 3	6 сати
4 - 7	5 сати
8 - 9	4 сата
10 - 14	1,5 сати

6.3 Подешавање топлоте

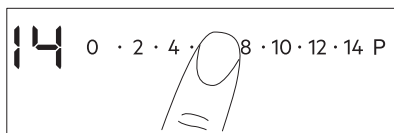

Служи за подешавање или промену степена топлоте:

Додирните командну траку на исправном степену топлоте или померајте прст дуж контролне траке све док не достигнете исправан степен топлоте.



6.4 OptiHeat Control (тростепени индикатор преостале топлоте)

УПОЗОРЕЊЕ!

 /  /  Док год је индикатор видљив, постоји ризик од опекотина због присуства преостале топлоте.

Индукционе зоне за кување производе топлоту неопходну за процес кувања

директно на дну посуђа за кување. Стаклокерамичка плоча се загрева топлотом посуђа.

Индикатори су укључени када је зона за кување врела. Они приказују ниво преостале топлоте зона за кување које тренутно користите:

 - настави кување,

 - одржавање топлоте,

 - преостала топлота.

Индикатор се може такође укључити:

- за околне зоне за кување чак и ако их не користите,
- кад се врело посуђе стави на хладну зону за кување,
- кад се плоча за кување искључи, али је зона за кување и даље врела.

Индикатор се гаси кад се зона за кување охлади.



6.5 Bridge



Функција ради када шерпа покрива центар две зоне за кување.



Ова функција повезује две зоне за кување тако да раде као једна.

Најпре подесите степен топлоте за једну од зона за кување.

Да бисте активирали функцију за леву/ десну зону за кување: додирните / .

Да бисте подесили или променили степен топлоте додирните један од левих/десних контролних сензора.

Да бисте деактивирали ову функцију:

додирните / . Зоне за кување функционишу независно.

6.6 Аутоматско загревање

Користите функцију да бисте добили жељени степен топлоте у краћем времену. Када је функција укључена, зона за кување у почетку ради на највишем степену топлоте, а затим наставља да ради на жељеном степену топлоте.



Да бисте активирали функцију, зона за кување мора бити хладна.

Да бисте активирали функцију за зону за кување: додирните **P** (укључује се ). Одмах додирните жељени степен топлоте.

Након 3 секунде укључује се .

Да бисте деактивирали функцију: промените степен топлоте.

6.7 PowerBoost

Функција обезбеђује додатно напајање за индукционе зоне за кување. Функција може бити активирана за индукциону зону за кување само на ограничени период времена. После овог времена, индукциона зона за кување се аутоматски враћа на највиши степен топлоте.



Погледајте одељак „Технички подаци“.

Да бисте активирали функцију за зону за кување: додирните **P**. Појављује се .

Да бисте деактивирали функцију: промените степен топлоте.

6.8 Тајмер

- **Тајмер за одбројавање времена**
Овом функцијом можете да подесите дужину трајања једне сесије кувања

Најпре подесите степен топлоте за зону за кување, а затим подесите функцију.

Да бисте подесили зону за кување.

додирните више пута  док се не појави индикатор зона за кување.

Да бисте активирали функцију:



додирните  тајмера да бисте подесили време (00 - 99 минута). Када индикатор зоне за кување почне да трепери, почиње одбројавање времена.

Да бисте видели преостало време:



додирните  да бисте подесили зону за кување. Индикатор зоне за кување почиње

да трепери. Дисплеј показује преостало време.

Да бисте променили време: додирните  да бисте подесили зону за кување.

Додирните  или .

Да бисте деактивирали функцију:

додирните  да бисте подесили зону за кување а затим додирните . Преостало време одбројава се уназад до **00**. Индикатор зоне за кување нестаје.



Кад се одбројавање заврши, оглашава се звучни сигнал и **00** трепери. Зона за кување се деактивира.

Да бисте зауставили звучни сигнал:

додирните .



• CountUp Timer

Употребите ову функцију за вршење надзора дужине употребе зоне кувања.

Да бисте подесили зону за кување.

додирните више пута  док се не појави индикатор зона за кување.

Да бисте активирали функцију:



додирните  тајмера.  се појављује. Када индикатор зоне за кување почне да трепери, почиње одбројавање времена.

На дисплеју се наизменично приказује  и одбројано време (у минутима).

Да бисте видели колико дуго зона за

кување ради: додирните  да бисте подесили зону за кување. Индикатор зоне за кување почиње да трепери. Дисплеј показује колико дуго зона ради.



Да бисте деактивирали функцију:

додирните  а затим додирните  или . Индикатор зоне за кување нестаје.

• Тајмер

Можете да користите ову функцију када је плоча за кување активирана и зоне за кување не раде. Дисплеј степена топлоте показује .

Да бисте активирали функцију:

додирните  и затим додирните  или  тајмера да бисте подесили време. Кад време истекне, оглашава се звучни сигнал и **00** трепери.

Да бисте зауставили звучни сигнал:

додирните .



Ова функција не утиче на рад зона за кување.

6.9 Паузирај

Функција пребацује све укључене зоне за кување на најнижу вредност температуре.

Када је функција у току, сви остали симболи на командним таблама су закључани.

Ова функција не зауставља функцију тајмера.

1. Да бисте активирали функцију:

притисните дугме .

 се пали. Степен топлоте је спуштен на 1.

2. Да бисте деактивирали функцију:

притисните дугме .



Појављује се претходно подешавање топлоте.

6.10 Контролна брава

Можете да закључате командну таблу док зоне за кување раде. То спречава случајну промену подешеног степена топлоте.

Прво подесите степен топлоте.

Да бисте активирали функцију:

Додирните .  се пали на 4 секунде. Тајмер остаје укључен.

Да бисте деактивирали функцију:

Додирните . Претходно подешени степен топлоте се укључује.







Када деактивирате плочу за кување, такође деактивирате и ову функцију.

6.11 Уређај за безбедност деце

Ова функција спречава случајно коришћење плоче за кување.



Да бисте активирали функцију:





активирајте плочу за кување помоћу . Не подешавајте ниједан степен топлоте.

Додирните  на 4 секунде.  се појављује. Деактивирајте плочу за кување помоћу .



Да бисте деактивирали функцију:

активирајте плочу за кување помоћу . Не подешавајте ниједан степен топлоте.



Додирните  на 4 секунде.  се појављује. Деактивирајте плочу за кување помоћу .

Да бисте деактивирали функцију само за један пут: активирајте плочу за кување са .  се појављује. Додирните  на 4 секунде. **У року од 10 секунди подесите топлоту.** Можете да користите плочу за кување. Када деактивирате плочу за кување са  функција поново ради.

6.12 OffSound Control (Деактивирање и активирање звучних сигнала)

Деактивирајте плочу за кување. Додирните  на 3 секунде. Дисплеј се појављује и нестаје. Додирните  на 3 секунде.

Појављује се  или . Додирните  на тајмеру да бисте изабрали једно од следећег:

-  - звуци су искључени
-  - звуци су укључени

Да бисте потврдили избор сачекајте док се плоча за кување не деактивира аутоматски.

Када је функција постављена на  можете чути звук једино када:

- додирнете 
- Тајмер се спушта
- Тајмер за одбројавање времена се спушта

- ставите нешто на командну таблу.

6.13 Управљање потрошњом

Ако је више зона активно и утрошена снага премашује ограничење напајања, ова функција ће расподелити расположиву електричну енергију на све зоне за кување (повезане на исту фазу). Плоча за кување регулише подешавања топлоте како би заштитила осигураче у кућној инсталацији.

- Зоне за кување су груписане према локацији и броју фаза у плочи за кување. Свака фаза има максимално електрично оптерећење од (3700 W). Ако плоча за кување достигне максималну расположиву снагу за једну фазу, снага зона за кување ће се аутоматски смањити.
- Увек ће приоритет бити подешавање топлоте последње изабране зоне за кување. Преостала електрична енергија биће расподељена на претходно активирани зоне за кување обрнутим редоследом њиховог активирања.
- Подешавање топлоте редукованих зона мења се између почетно одабраног и смањеног подешавања топлоте.
- Сачекајте док дисплеј престане да трепће или смањите подешавање топлоте последње изабране зоне за кување. Зоне за кување ће наставити да раде уз смањено подешавање топлоте. По потреби ручно промените подешавање топлоте зона за кување. Погледајте на слици могуће комбинације расподеле електричне енергије међу зонама за кување.

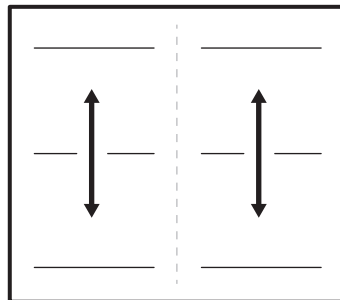

7. НАПОМЕНЕ И САВЕТИ

УПОЗОРЕЊЕ!

Погледајте поглавља о безбедности.

7.1 Посуђе

i

Јако електромагнетно поље у индукционим зонама за кување врло брзо ствара топлоту у посуђу за кување.

Користите индукционе зоне за кување у комбинацији са одговарајућим посуђем за кување.

- Да бисте спречили прегревање и побољшали учинак зона, посуда за кување мора да буде што дебља и равнија.
- Осигурајте да су доње површине посуда за кување чисте и суве пре него што их ставите на површину плоче.
- Увек водите рачуна да не вучете или трљате посуђе за кување по ивицама и угловима стаклене површине јер то може да окрњи или оштети стаклену површину.

Материјал за кување

- **исправно:** ливено гвожђе, челик, емајлирани челик, нерђајући челик, посуђе са вишеслојним дном (са исправном ознаком произвођача).
- **неисправно:** алуминијум, бакар, месинг, стакло, керамика, порцелан.

Посуђе је погодно за индукциону плочу за кување ако:

- вода брзо прокључа на зони за кување која је подешена на највиши ниво топлоте.
- дно посуђа привлачи магнет.

Димензије посуђа за кување

- Индукционе зоне за кување се аутоматски прилагођавају димензији дна посуђа за кување. Погледајте тачне димензије посуђа за кување у одељку „Технички подаци“ > „Спецификација зона за кување“. Ставите посуду у средину изабране зоне за кување.

- Ефикасност зоне за кување повезана је са пречником посуђа за кување. Ради обезбеђења оптималног преноса топлоте, користите посуђе за кување чији је пречник дна сличан пречнику зоне за кување (тј. максимални пречник посуђа за кување наведен у одељку „Технички подаци“ > „Спецификација зона за кување“).

- Посуђе за кување чији је пречник мањи од оног који је наведен у декларацији за одређену зону за кување прима само део енергије коју производи зона за кување, што доводи до споријег загревања.
- Ради безбедности и оптималних резултата кувања не користите посуђе за кување које је веће од посуђа наведеног у „Спецификацијама зона за кување“. Избегавајте да посуђе за кување држите близу командне табле током кувања. Ово може да утиче на функционалност командне табле или да случајно активира функције плоче за кување.

i

Погледајте одељак „Технички подаци“.

7.2 Звукови током рада

i

Звукови су нормални и не указују на квар. Бука која се ствара током припреме јела се разликује и зависи од ког је материјала посуђе направљено, као и од нивоа снаге који се примењује.

Бука која се ствара током припреме јела:

- пуцкетање: посуђе за кување је направљено од различитих материјала (структура сендвича).
- пиштање: користите зону за кување са високим нивоом снаге, а посуђе за кување је направљено од различитих материјала (структура сендвича).

- шум: користите висок ниво снаге.
- Звукови које производи плоча за кување:**
- клик: долази до електричног пребацивања .
 - шиштање, зујање: ради вентилатор.
 - ритмички звуци: детектовано посуђе за кување.

7.3 Ђоко Timer (Еко тајмер)

Да би се уштедела енергија, грејач зоне за кување се деактивира пре него што се огласи тајмер. Разлика у времену рада зависи од нивоа подешавања топлоте и времена кувања.

7.4 Поједностављени водич за кување

Однос између степена топлоте зоне за кување и њене потрошње струје није линеаран. Када повећате степен топлоте, то није пропорционално повећању потрошње струје. То значи да зона за кување на средњем степену топлоте користи мање од половине своје снаге.



Подаци у табели су само смернице.

Подешавање степена топлоте	Користити за:	Време (мин)	Савети
 - 1	Догревање скуване хране.	по потреби	Ставите поклопац на посуду.
1 - 3	Сос холандез; топљени: маслац, чоколада, желатин.	5 - 25	Повремено промешајте.
2 - 3	Учврстили: ваздушасте омлете, кувана јаја.	10 - 40	Кувајте са стављеним поклопцем.
3 - 5	Динстање јела са пиринчем и млеком, подгревање готових јела.	25 - 50	Додати најмање два пута више течности од количине пиринча, а јела са млеком промешати на пола времена кувања.
5 - 7	Динстање поврћа, рибе и меса.	20 - 45	Додајте неколико кашичица воде. Проверите количину воде током процеса.
7 - 9	Кромпир и друго поврће кувано на пари.	20 - 60	Дно шерпе прекријте са 1–2 cm воде. Проверите ниво воде током процеса. Држите поклопац на лонцу.
7 - 9	Кување већих количина хране, јела и супа.	60 - 150	До 3 l течности и састојака.
9 - 12	Тихо пржење: одрезак, телећи „кордон бле“, котлети, фаширане шницле, кобасице, цигерица, запршка, јаја, палачинке, крофне.	по потреби	Окрените по потреби.
12 - 13	Јако пржење, рендани кромпир, печења, шницле.	5 - 15	Окрените по потреби.
14	Кување воде, кување теста, запецање меса (гулаш, говеђи рибић), помфрит.		
P	Кување великих количина воде. PowerBoost је активиран.		

8. НЕГА И ЧИШЋЕЊЕ

УПОЗОРЕЊЕ!

Погледајте поглавља о безбедности.

8.1 Опште информације

- Очистите плочу за кување након сваке употребе.
- Увек користите посуђе за кување са чистом доњом површином.
- Огреботине или тамне флеке на површини немају никакво дејство на рад плоче за кување.
- Користите посебно средство за чишћење погодно за површину плоче за кување.
- Увек користите стругач који се препоручује за плоче за кување са стакленом површином. Стругач користите само као додатни алат за чишћење стакла након уобичајеног поступка чишћења.

УПОЗОРЕЊЕ!

Немојте користити ножеве или било који други оштар, метални алат за чишћење стаклене површине.

8.2 Чишћење плоче за кување

- **Одмах уклоните:** топљену пластику, пластичну фолију, со, шећер и храну са шећером, јер у супротном прљавштина може проузроковати оштећење плоче за кување. Водите рачуна како бисте избегли опекотине. Користите посебан стругач на стаклену површину под оштрим углом и померајте оштрицу по површини.
- **Уклоните када се плоча за кување довољно охлади:** светле кругове од каменца и воде, трагове масноће, промену боје у виду светлуцања метала. Очистите плочу за кување влажном крпом и неабразивним детерџентом. Након чишћења плочу за кување обришите меком крпом.
- **Уклоните промену боје у виду светлуцања метала:** користите раствор воде са сирћетом и очистите површину стакла крпом.



9. РЕШАВАЊЕ ПРОБЛЕМА



УПОЗОРЕЊЕ!

Погледајте поглавља о безбедности.

9.1 Шта учинити ако...

Проблем	Могући узрок	Решење
Не можете да укључите плочу за кување нити да је користите.	Плоча за кување није прикључена на електрично напајање или није правилно прикључена.	Проверите да ли је плоча за кување правилно прикључена на електрично напајање.
	Осигурач је прегорео.	Проверите да осигурач није узрок кvara. Уколико осигурач непрекидно прегоревала, обратите се квалификованом, овлашћеном електричару.
	Нисте подесили степен топлоте у року од 10 секунди.	Поново укључите плочу за кување и подесите степен топлоте за мање од 10 секунди.

Проблем	Могући узрок	Решење
	Истовремено сте додирнули 2 или више сензорска поља.	Додирните само једно сензорско поље.
	Паузирај ради.	Погледајте одељак „Пауза”.
	На командној табли постоје мрље од воде или масти.	Очистите командну таблу.
Можете чути константни звучни сигнал.	Прикључивање струје није правилно.	Искључите плочу за кување са електричног напајања. Затражите од квалификованог електричара да провери инсталацију.
Оглашава се звучни сигнал и плоча за кување се деактивира. Оглашава се звучни сигнал када је плоча за кување искључена.	Ставили сте нешто преко једног или више сензорских поља.	Уклоните предмет са сензорских поља.
Плоча за кување се деактивира.	Ставили сте нешто на сензорско поље ①.	Уклоните предмет са сензорског поља.
Индикатор преостале топлоте се не укључује.	Зона за кување није загрејана јер је коришћена само у кратком периоду или је сензор оштећен.	Уколико је зона радила довољно дуго да буде загрејана, обратите се овлашћеном сервисном центру.
Аутоматско загревање не ради.	Подешен је највиши степен топлоте.	Највиши степен топлоте је исте јачине као и функција.
	Зона је врела.	Оставите зону да се довољно охлади.
Подешавање степена топлоте се мења између два нивоа.	Управљање потрошњом ради.	Погледајте одељак „Свакодневна употреба”.
Не чује се звук када додирнете сензорска поља на командној табли.	Звуци су деактивирани.	Активирајте звучне сигнале. Погледајте одељак „Свакодневна употреба”.
 се пали.	Уређај за безбедност деце или Контролна брава ради.	Погледајте одељак „Свакодневна употреба”.
 се пали.	Нисте ставили посуђе за кување на зону.	Ставите посуђе за кување на зону.
	Неодговарајуће посуђе за кување.	Користите посуђе за кување погодно за индукционе плоче за кување. Погледајте одељак „Напомене и савети”.
	Пречник дна посуђа за кување је сувише мали за зону.	Користите посуђе за кување одговарајућих димензија. Погледајте одељак „Технички подаци”.

Проблем	Могући узрок	Решење
Загревање дуго траје.	Посуђе за кување је премало и прима само део топлоте коју производи зона за кување.	Ради обезбеђења оптималног преноса топлоте, користите посуђе за кување чији је пречник дна сличан пречнику зоне за кување (тј. максимални пречник посуђа за кување наведен у одељку „Технички подаци“ > „Спецификација зона за кување“).
Пали се  и приказује се број.	Дошло је до грешке у плочи за кување.	Искључите плочу за кување и поново је укључите након 30 секунди. Ако се  поново укључи, искључите плочу за кување из електричног напајања. Поново је укључите након 30 секунди. Уколико се проблем настави, позовите Овлашћени сервисни центар.

9.2 Ако не можете да пронађете решење...

Уколико не можете сами да пронађете решење проблема, обратите се продавцу или овлашћеном сервисном центру. Наведите податке са плочице са техничким карактеристикама. Такође, наведите троцифрену ознаку стаклокерамичке плоче (налази се на

њеном углу) и поруку о грешци која се појавила. Уверите се да плочу за кување користите правилно. У супротном, сервисирање које обави сервисер или заступник неће бити бесплатно ни у гарантном року. Информације о гарантном року и списак овлашћених сервиса налазе се у гарантном листу.

10. ТЕХНИЧКИ ПОДАЦИ

10.1 Плочица са техничким карактеристикама

Модел ТО64ИМ00FB:
Тип 61 В4А 04 АА
Индукција 7.2 kW
Серијски бр.
АЕГ

PNC 949 598 453 00
220 - 240 V/400 V 2 N, 50 Hz
Произведено у: Немачка
7.2 kW

10.2 Спецификација зона за кување

Зона за кување	Номинална снага (подешавање максималне топлоте) [W]	PowerBoost [W]	PowerBoost максимално трајање [мин]	Пречник посуђа за кување [mm]
Предња лева	2300	3200	10	125 - 210
Задња лева	2300	3200	10	125 - 210

Зона за кување	Номинална снага (подешавање максималне топлоте) [W]	PowerBoost [W]	PowerBoost максимално трајање [мин]	Пречник посуђа за кување [mm]
Предња десна	2300	3200	10	125 - 210
Задња десна	2300	3200	10	125 - 210

Снага зона за кување се може мало разликовати од података у табели. Мења се у зависности од материјала и пречника посуђа за кување.

Ради обезбеђења оптималног преноса топлоте и бољих резултата припреме јела,

користите посуђе за кување чији је пречник дна сличан пречнику зоне за кување (тј. максимални пречник посуђа за кување наведен у табели). Не користите посуђе за кување чији је пречник већи од пречника зоне за кување.

11. ЕНЕРГЕТСКА ЕФИКАСНОСТ

11.1 Информације о производу према прописима о еко-дизајну ЕУ

Идентификација модела	ТО64IM00FB	
Врста плоче за кување	Уградна плоча за кување	
Број површина за кување	2	
Технологија загревања	Индукција	
Дужина (Д) и ширина (Ш) површине за кување	Лева	Д 39.2 cm Ш 21.8 cm
Дужина (Д) и ширина (Ш) површине за кување	Десна	Д 39.2 cm Ш 21.8 cm
Потрошња енергије површине за кување (EC electric cooking)	Лева	183.9 Wh/kg
Потрошња енергије површине за кување (EC electric cooking)	Десна	183.9 Wh/kg
Потрошња енергије плоче за кување (EC electric hob)	183.9 Wh/kg	

IEC / EN 60350-2 – Електрични уређаји за кување у домаћинству – део 2: Грејне плоче – Методе за мерење перформанси.

Мерења енергетског учинка се односе на површине за кување које су идентификоване ознакама на свакој зони за кување.

11.2 Уштеда електричне енергије

Електричну енергију можете да уштедите током свакодневног кувања ако пратите доле наведене савете.

- Када загревате воду, користите само онолико воде колико вам треба.
- По могућности на посуде увек ставите поклопце.
- Посуду ставите тачно на средину зоне за кување.
- За догревање или отапање хране користите преосталу топлоту.

11.3 Информације о производу за потрошњу енергије и максимално време за достизање применљивог режима мале снаге

Потрошња енергије када је уређај искључен	0.3 W
Максимално време потребно да опрема аутоматски достигне применљиви режим мале снаге	2 мин

12. ЕКОЛОШКА ПИТАЊА

Рециклирајте материјале са симболом . Паковање одложите у одговарајуће контејнере ради рециклирања. Помозите у заштити животне средине и људског здравља као и у рециклирању отпадног материјала од електронских и електричних

уређаја. Уређаје обележене симболом  немојте бацати заједно са смећем. Производ вратите у локални центар за рециклирање или се обратите општинској канцеларији.

Vitajte vo svete AEG! Ďakujeme Vám, že ste si vybrali náš spotrebič.



V našej snahe o trvalú udržateľnosť znižujeme spotrebu papiera, a preto poskytujeme celé návody na obsluhu online. Získajte prístup k vášmu celému návodu na obsluhu na stránke aeg.com/manuals



Získajte rady ohľadom používania, brožúry, návody na riešenie problémov a informácie o údržbe a opravách na stránke aeg.com/support

1. ⚠️ BEZPEČNOSTNÉ INFORMÁCIE

Pred inštaláciou a používaním spotrebiča si pozorne prečítajte priložený návod na používanie. Výrobca nezodpovedá za zranenia ani za škody spôsobené nesprávnou montážou alebo používaním. Tieto pokyny uskladnite na bezpečnom a prístupnom mieste, aby ste do nich mohli v budúcnosti nahliadnuť.

1.1 Bezpečnosť detí a zraniteľných osôb

- Tento spotrebič smú používať deti staršie ako 8 rokov a osoby so zníženou fyzickou, zmyslovou alebo psychickou spôsobilosťou alebo nedostatkom skúseností a znalostí, iba ak sú pod dozorom zodpovednej osoby alebo ak boli zodpovednou osobou poučené o bezpečnom používaní spotrebiča a rozumejú prípadným rizikám. Deti do 8 rokov a osoby s vysokou mierou postihnutia nesmú mať prístup k spotrebiču, pokiaľ nie sú pod nepretržitým dozorom.
- Deti by mali byť pod dozorom, aby sa zabezpečilo, že sa nebudú hrať so spotrebičom.
- Obaly vždy uschovajte mimo dosah detí a náležite ich zlikvidujte.
- **UPOZORNENIE:** Spotrebič a jeho prístupné časti sa počas používania môžu značne zahriať. Nedovoľte deťom ani domácim zvieratám priblížiť sa k spotrebiču počas prevádzky alebo keď sa ochladzuje.
- Ak má spotrebič detskú poistku, mala by byť zapnutá.
- Deti nesmú spotrebič bez dozoru čistiť ani vykonávať žiadnu údržbu na spotrebiči.

1.2 Všeobecná bezpečnosť

- Tento spotrebič je určený iba na prípravu jedál.
- Tento spotrebič je určený na jedno použitie v domácnosti v interiéri.
- Tento spotrebič sa môže používať v kanceláriách, hotelových hosťovských izbách, izbách s posteľou a raňajkami, v penziónoch na farme a iných podobných ubytovacích zariadeniach, ak takéto používanie nepresiahne (priemerné) úrovne používania v domácnosti.
- **UPOZORNENIE:** Spotrebič a jeho prístupné časti sa počas používania môžu značne zahriať. Nedotýkajte sa ohrevných článkov.
- **UPOZORNENIE:** Varenie na varnom paneli s tukom alebo olejom bez dohľadu môže byť nebezpečné a môže spôsobiť požiar.
- Dym je indikáciou prehriatia. Na hasenie požiaru pri varení nikdy nepoužívajte vodu. Spotrebič vypnite a plameň zakryte napr. požiarnou pokrývkou alebo pokrievkou.
- **UPOZORNENIE:** Spotrebič sa nesmie zapájať cez externé spínacie zariadenie, ako napr. časovač, ani nesmie byť zapojený do obvodu, ktorý sa pravidelne vypína a zapína.
- **VYSTRACHA:** Proces prípravy jedla musí byť pod dohľadom). Krátkodobý proces prípravy jedla si vyžaduje nepretržitý dozor.
- **UPOZORNENIE:** Nebezpečenstvo požiaru: Na varných povrchoch neskladujte žiadne predmety.
- Kovové predmety, napríklad nože, vidličky, lyžice a pokrievky by sa nemali klásť na povrch varného panela, pretože sa môžu zohriať.
- Spotrebič nepoužívajte pred jeho nainštalovaním do nábytku určeného na zabudovanie.
- Na čistenie spotrebiča nepoužívajte prúd vody ani paru.
- Spotrebič vypínajte po každom použití jeho ovládacími prvkami. Nespoliehajte sa na funkciu rozpoznávania varnej nádoby.

- **UPOZORNENIE:** Ak je povrch prasknutý, vypnite spotrebič, aby ste predišli možnému úrazu elektrickým prúdom. V prípade zapojenia spotrebiča do elektrickej siete priamo pomocou spojovacej skrinky odpojte spotrebič od sieťového napájania vybratím poistky. V oboch prípadoch kontaktujte autorizované servisné stredisko.
- Ak je poškodený napájací kábel, musí ho vymeniť výrobca, autorizovaný servis alebo podobne kvalifikované osoby, aby sa predišlo nebezpečenstvu.
- **UPOZORNENIE:** Používajte iba také ochranné lišty varného panela, ktoré navrhol výrobca kuchynského spotrebiča, alebo ich výrobca kuchynského spotrebiča uvádza ako vhodné v návode na použitie, alebo ochranné lišty varného panela zahrnuté v spotrebiči. Použitie nevhodných ochranných líšt môže spôsobiť nehody.

2. BEZPEČNOSTNÉ POKYNY

2.1 Montáž

VAROVANIE!

Tento spotrebič môže nainštalovať len kvalifikovaná osoba.

VAROVANIE!

Hrozí nebezpečenstvo poranenia alebo poškodenia spotrebiča.

- Odstráňte všetky obaly.
- Poškodený spotrebič neinštalujte ani nepoužívajte.
- Dodržiavajte pokyny na inštaláciu dodané so spotrebičom.
- Dodržiavajte požadovanú minimálnu vzdialenosť od iných spotrebičov a nábytku.
- Vždy dávajte pozor, ak presúvate spotrebič, pretože je ťažký. Vždy používajte ochranné rukavice a uzavretú obuv.
- Plochy výrezu utesnite tesniacim materiálom, aby ste predišli vydutiu spôsobenému vlhkosťou.

- Spodnú časť spotrebiča chráňte pred parou a vlhkosťou.
- Spotrebič neinštalujte vedľa dverí ani pod okno. Predídete tak zhodeniu horúceho kuchynského riadu zo spotrebiča pri otvorení dverí alebo okna.
- Každý spotrebič má v dolnej časti chladiace ventilátory.
- Ak je spotrebič nainštalovaný nad zásuvkou:
 - Neskladujte v nej malé kúsky alebo hárky papiera, ktoré by sa mohli vtiahnúť, pretože by mohli poškodiť chladiace ventilátory alebo ovplyvniť činnosť chladiaceho systému.
 - Medzi spodkom spotrebiča a predmetmi skladovanými v zásuvke zachovajte vzdialenosť minimálne 2 cm.
- Odoberte prípadné oddelovacie panely inštalované v skrinke pod spotrebičom.

2.2 Zapojenie do elektrickej siete

VAROVANIE!

Hrozí nebezpečenstvo požiaru a zásahu elektrickým prúdom.

- Všetky elektrické pripojenia musí vykonať kvalifikovaný elektrikár.
- Spotrebič musí byť uzemnený.
- Pred akýmkoľvek zásahom odpojte spotrebič od elektrickej siete.
- Uistite sa, že parametre na typovom štítku sú kompatibilné s elektrickým napätím zdroja napájania.
- Skontrolujte, či je spotrebič správne nainštalovaný. Uvoľnený a nesprávny elektrický sieťový kábel alebo zástrčka (ak sa používa) môže spôsobiť zohriatie vývodného kábla.
- Použite vhodný elektrický sieťový kábel.
- Nedovoľte, aby sa sieťový kábel zamotal.
- Skontrolujte, či je nainštalovaná ochrana proti zásahu elektrickým prúdom.
- Použite svorku na odľahčenie ťahu na kábli.
- Ak zapojíte nejaký elektrický spotrebič do zásuvky, dbajte na to, aby sa sieťový kábel alebo zástrčka (ak je k dispozícii) nedotýkala horúceho spotrebiča alebo horúceho kuchynského riadu.
- Nepoužívajte viaczásuvkové adaptéry ani predlžovacie káble.
- Uistite sa, že zástrčka (ak je k dispozícii) alebo sieťový kábel nie sú poškodené. Ak treba vymeniť poškodený prívodný elektrický kábel, kontaktujte náš autorizovaný servis alebo elektrikára.
- Zariadenie na ochranu pred dotykom elektrických častí pod napätím a izolovaných častí treba namontovať tak, aby sa nedalo odstrániť bez nástrojov.
- Sieťový zástrčku pripojte do sieťovej zásuvky až po dokončení inštalácie. Po inštalácii sa uistite, že máte prístup k sieťovej zástrčke.
- Ak je sieťová zásuvka uvoľnená, nezapájajte do nej sieťový zástrčku.
- Spotrebič neodpájajte ťahaním za napájací kábel. Vždy ťahajte za sieťový zástrčku.
- Použite iba správne odpájacie zariadenia: ochranné ističe alebo poistky

(skrutkovacie poistky treba vybrať z držiaka), uzemnenia a stýkače.

- Elektrická sieť v domácnosti musí mať odpájacie zariadenie, ktoré umožní odpojenie spotrebiča od elektrickej siete na všetkých póloch. Vzdialenosť kontaktov odpájacieho zariadenia musí byť minimálne 3 mm.

2.3 Použitie

VAROVANIE!

Hrozí nebezpečenstvo poranenia, popálenín alebo zásahu elektrickým prúdom.

- Nemeňte technické parametre tohto spotrebiča.
- Pred prvým použitím odstráňte všetky obaly, štítky a ochrannú fóliu (ak sa používajú).
- Uistite sa, že nie sú otvory vetrania zablokované.
- Spotrebič počas prevádzky nenechávajte bez dozoru.
- Po každom použití vypnite varnú zónu.
- Na varné zóny nepokladajte príbor ani pokrievky panvíc. Môžu sa zahriať na vysokú teplotu.
- Spotrebič neobsluhujte s mokkými rukami alebo keď je v kontakte s vodou.
- Spotrebič nepoužívajte ako pracovný alebo skladovací povrch.
- Ak je povrch spotrebiča popraskaný, okamžite ho odpojte od napájania. Zabráňte tým zásahu elektrickým prúdom.
- Keď je spotrebič v prevádzke, používatelia s kardiostimulátorom musia udržiavať vzdialenosť od indukčných varných zón minimálne 30 cm.
- Keď vkladáte pokrm do horúceho oleja, môže olej vyprsknúť.
- Nepoužívajte hliníkovú fóliu ani iné materiály medzi varnou plochou a kuchynským riadom, pokiaľ výrobca tohto spotrebiča neurčí inak.
- Používajte len príslušenstvo odporúčané výrobcom pre tento spotrebič.

VAROVANIE!

Hrozí nebezpečenstvo požiaru a výbuchu.

- Tuky a oleje môžu pri zohriatí uvoľňovať horľavé výpary. Pri príprave pokrmov musia byť plamene alebo horúce predmety v dostatočnej vzdialenosti od tukov a olejov.
- Výpary, ktoré sa uvoľňujú z veľmi horúcich olejov, môžu spôsobiť spontánne vznetenie.
- Použitý olej, ktorý obsahuje zvyšky jedla, môže spôsobiť požiar pri nižšej teplote ako olej použitý po prvýkrát.
- Horľavé látky ani predmety, ktoré sú nasiaknuté horľavými látkami, nekladte do spotrebiča, do jeho blízkosti ani naň.

VAROVANIE!

Hrozí nebezpečenstvo poškodenia spotrebiča.

- Horúci kuchynský riad nekladte na ovládací panel.
- Na sklenený povrch varného panela nekladte horúcu pokrievku varnej nádoby.
- Nenechajte obsah kuchynského riadu vyvrieť.
- Dávajte pozor, aby predmety alebo kuchynský riad nespadol na spotrebič. Povrch môže byť poškodený.
- Nezapínajte varné zóny s prázdny kuchynským riadom alebo bez kuchynského riadu.
- Kuchynský riad vyrobený z liatiny alebo s poškodeným dnom môže spôsobiť poškriabanie skla/sklokeramiky. Keď tieto predmety potrebujete posunúť mimo varného povrchu, zdvihnite ich.

2.4 Ošetrovanie a čistenie

- Spotrebič pravidelne čistite, aby ste predišli znehodnoteniu povrchového materiálu.

- Pred čistením spotrebiča ho vypnite a nechajte vychladnúť.
- Spotrebič čistite vlhkou mäkkou handričkou. Používajte iba neutrálne čistiace prostriedky. Pokiaľ nie je uvedené inak, nepoužívajte abrazívne čistiace prostriedky, drôtenky, rozpúšťadlá ani kovové predmety.

2.5 Servis

- Ak treba dať spotrebič opraviť, obráťte sa na autorizované servisné stredisko. Používajte iba originálne náhradné diely.
- Informácie o žiarovke/žiarovkách vnútri tohto výrobku a náhradných dieloch osvetlenia, ktoré sa predávajú samostatne: Tieto žiarovky sú navrhnuté tak, aby odolali extrémnym podmienkam v domácich spotrebičoch, ako napr. teplota, vibrácie, vlhkosť, alebo slúžia ako ukazovatele prevádzkového stavu spotrebiča. Nie sú určené na používanie iným spôsobom a nie sú vhodné na osvetlenie priestorov v domácnosti.

2.6 Likvidácia

VAROVANIE!

Riziko zranenia alebo udusenía.

- Informácie o spôsobe likvidácie spotrebiča získate na mestskom alebo obecnom úrade.
- Odpojte spotrebič od napájania z elektrickej siete.
- Siet'ový elektrický kábel odrežte blízko pri spotrebiči a zlikvidujte ho.

3. INŠTALÁCIA

VAROVANIE!

Pozrite si kapitoly o ohľadne bezpečnosti.

3.1 Pred inštaláciou

Pred nainštalovaním varného panela si zapíšte informácie uvedené dolu na typovom

štítku. Typový štítok s technickými údajmi je umiestnený na spodnej strane varného panela.

Sériové číslo

3.2 Zabudovateľné varné panely

Zabudovateľné varné panely sa môžu používať až po zabudovaní do vhodnej skrinky alebo do pracovnej dosky, ktoré vyhovujú platným normám.

3.3 Prípájací kábel

- Varný panel sa dodáva s pripájacím káblom.
- Pri výmene poškodeného sieťového kábla použijete kábel typu: H05V2V2-F ktorý odolá teplote 90 °C alebo vyššej. Jedna žila kábla musí mať minimálny priemer v súlade s tabuľkou nižšie. Obráťte sa na miestne servisné stredisko. Výmenu pripájacieho kábla môže vykonať iba kvalifikovaný elektrikár.

⚠ VAROVANIE!

Všetky práce súvisiace so zapojením do elektrickej siete musí vykonať kvalifikovaný elektrikár.

⚠ UPOZORNENIE!

Pripojenia cez svorkovnice sú zakázané.

⚠ UPOZORNENIE!

Konce drôtov nevŕtajte ani nespájajte. Je to zakázané.

⚠ UPOZORNENIE!

Nepripájajte kábel bez koncovky kábla.

Jednofázové pripojenie

1. Odstráňte koncovku kábla z čiernej, hnedej a modrej žily.
2. Odstráňte časť izolácie z hnedého, čierneho a modrého konca kábla.
3. Spojte konce čierneho a hnedého kábla.
4. Na spoločný koniec žily nasuňte novú koncovku žily (vyžaduje sa špeciálny nástroj).
5. Spojte konce dvoch modrých káblov.
6. Na spoločný koniec žily nasuňte novú koncovku žily (vyžaduje sa špeciálny nástroj).

Dvojfázové pripojenie

1. Odstráňte koncovku kábla z modrých žíl.
2. Odstráňte časť izolácie z modrých koncov kábla.
3. Spojte konce dvoch modrých káblov.
4. Na spoločný koniec žily nasuňte novú koncovku žily (vyžaduje sa špeciálny nástroj).

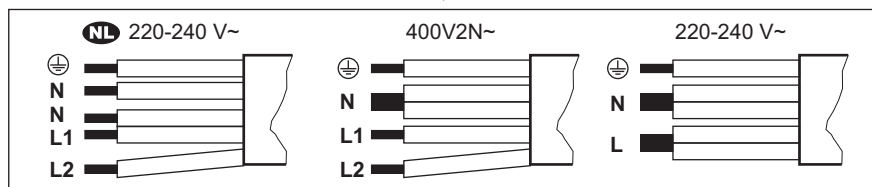

NL 220 - 240 V~		Dvojfázové pripojenie: 400 V2N~		Jednofázové pripojenie: 220 - 240 V~	
5 x 1,5 mm ²		5 x 1,5 mm ² alebo 4 x 2,5 mm ²		5 x 1,5 mm ² alebo 3 x 4 mm ²	
	Zelený – žltý		Zelený – žltý		Zelený – žltý
N	Modrý a modrý	N	Modrý a modrý	N	Modrý a modrý
L1	Čierny	L1	Čierny	L	Čierny a hnedý
L2	Hnedý	L2	Hnedý		

3.4 Montáž

Pri inštalácii varného panela pod odsávač pár si pozrite pokyny na inštaláciu odsávača pár pre minimálnu vzdialenosť medzi spotrebičmi.

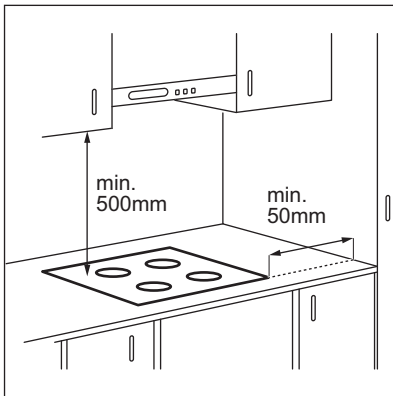

Ak je spotrebič nainštalovaný nad zásuvkou, počas varenia sa vplyvom vetrania varného panela môžu zohriať predmety uložené v zásuvke.

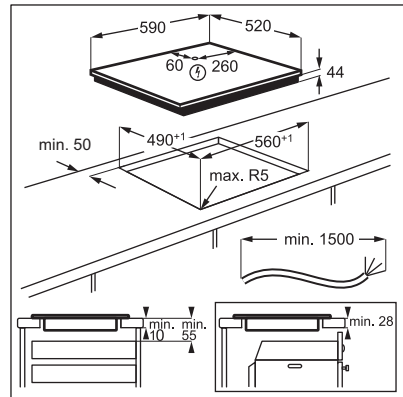

Návod s videom „Ako nainštalovať indukčný varný panel AEG – inštalácia pracovnej dosky“ nájdete zadaním celého názvu uvedeného na obrázku nižšie.

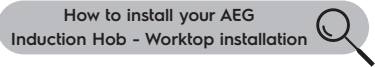

4. POPIS VÝROBKU

4.1 Rozloženie varnej plochy

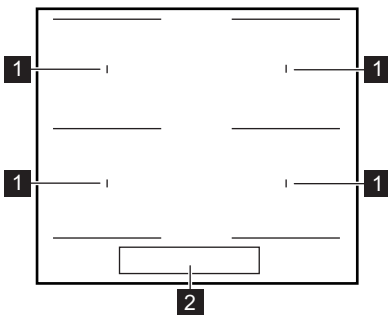

- 1 Indukčná varná zóna
- 2 Ovládací panel

4.2 Rozloženie ovládacieho panela

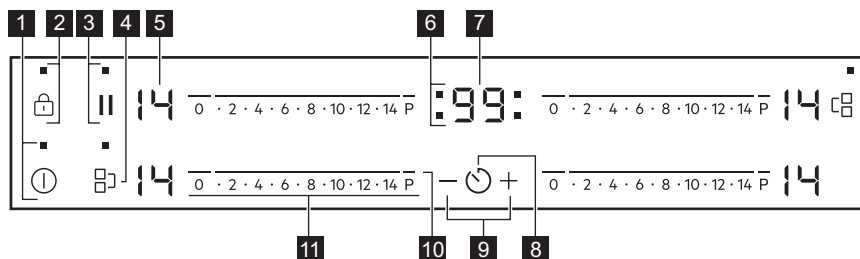

Spotrebič sa ovláda senzorovými tlačidlami. Zobrazenia, ukazovatele a zvuky vám oznámia, ktoré funkcie sú zapnuté.

Senzorové tlačidlo	Funkcia	Poznámka	
1	ⓘ	Zap./Vyp.	Zapínanie a vypínanie varného panela.
2	🔒	Blokovanie/ Detská poistka	Zablokovanie a odblokovanie ovládacieho panela.
3		Prestávka	Zapnutie a vypnutie funkcie.
4	⏸	Bridge	Zapnutie a vypnutie funkcie.
5	-	Displej varného stupňa	Zobrazenie varného stupňa.
6	-	Ukazovatele varných zón pre časomer	Ukazujú, pre ktorú zónu nastavujete čas.
7	-	Displej časomeru	Zobrazenie času v minútach.
8	🕒	-	Voľba varnej zóny.
9	+ / -	-	Predĺženie alebo skrátenie času.
10	P	PowerBoost	Zapnutie funkcie.
11	-	Ovládaci pásik	Nastavenie varného stupňa.

4.3 Zobrazenie varného stupňa

Displej	Popis
0	Varná zóna je vypnutá.
1 - 14	Varná zóna je zapnutá.
⏸	Funkcia Prestávka je zapnutá.
R	Funkcia Automatické zohrievanie. je zapnutá.

Displej	Popis
	Funkcia PowerBoost je zapnutá.
+ číslo	Vyskytla sa porucha.
	OptiHeat Control (3-krokový indikátor zvyškového tepla): pokračovať vo varení/uchovať teplé/zvyškové teplo.
	Funkcia Blokovanie / Detská poistka je zapnutá.
	Kuchynský riad je nevhodný alebo príliš malý, prípadne na varnej zóne nie je žiadny riad.
	Funkcia Automatické vypínanie je zapnutá.

5. PRED PRVÝM POUŽITÍM

VAROVANIE!

Pozrite si kapitoly ohľadne bezpečnosti.

5.1 Obmedzenie napájania

Obmedzenie napájania určuje, koľko celkovej energie používa varný panel, v rámci limitov poistiek domovej inštalácie.

Varný panel je predvolene nastavený na najvyššiu možnú úroveň výkonu.

Zníženie alebo zvýšenie úrovne výkonu:

1. Vypnite varnú dosku.
2. Stlačte a podržte tlačidlo 3 sekundy. Displej sa zapne a vypne.
3. Stlačte a podržte tlačidlo 3 sekundy. Zobrazí sa alebo . Zobrazí sa
4. Stlačte . Zobrazí sa P72 .
5. Dotykom tlačidla časomera alebo nastavte úroveň výkonu.

Úrovně výkonu

Pozrite si kapitolu „Technické údaje“.

UPOZORNENIE!

Dbajte na to, aby zvolený výkon vyhovoval poistkám v domových rozvodoch.

- P72 – 7200 W
- P15 – 1500 W
- P20 – 2000 W
- P25 – 2500 W
- P30 – 3000 W
- P35 – 3500 W
- P40 – 4000 W
- P45 – 4500 W
- P50 – 5000 W
- P60 – 6000 W

6. KAŽDODENNÉ POUŽÍVANIE

VAROVANIE!



Pozrite si kapitoly ohľadne bezpečnosti.

6.1 Zapnutie a vypnutie

Ak chcete varný panel zapnúť alebo vypnúť, dotknite sa tlačidla na 1 sekundu.

6.2 Automatické vypínanie

Funkcia automaticky vypne varný panel, ak:

- všetky varné zóny sú vypnuté,
- po zapnutí varného panela nenastavíte žiadny varný stupeň,
- rozležete alebo položíte niečo na ovládací panel na viac ako 10 sekúnd (panvicu, handru atď.). Zaznie zvukový signál a varný panel sa vypne. Odstráňte príslušný predmet alebo vyčistíte ovládací panel.
- varný panel sa veľmi zohreje (napr. po vyvetení celého obsahu nádoby). Pred opätovným použitím varného panela nechajte varnú zónu vychladnúť.
- ak používate nesprávny riad. Rozsvieti sa symbol  a po 2 minútach sa varná zóna automaticky vypne.
- ak nevypnete varnú zónu alebo nezmeníte varný stupeň. Po určitej dobe sa zobrazí symbol  a varný panel sa vypne.

Varné stupne a časy, po ktorých sa varný panel vypne:

Varný stupeň	Varný panel sa vypne po
 1 - 3	6 hodínach
4 - 7	5 hodínach
8 - 9	4 hodínach
10 - 14	1,5 hodine

6.3 Varný stupeň

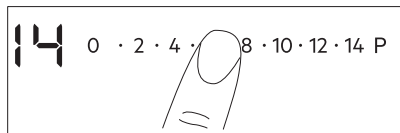

Nastavenie alebo zmena varného stupňa:

Dotknite sa ovládacieho pásika v mieste správneho nastavenia varného stupňa alebo prst presuňte pozdĺž pásika až kým nedosiahnete požadované nastavenie.



6.4 OptiHeat Control (3-krokový indikátor zvyškového tepla)

VAROVANIE!

 /  /  Pokiaľ je ukazovateľ viditeľný, hrozí nebezpečenstvo popálenia zvyškovým teplom.

Indukčné varné zóny generujú teplo potrebné na varenie priamo v dne kuchynského riadu. Sklokeramika sa ohrieva teplom kuchynského riadu.

Indikátory sa zobrazia, keď je varná zóna horúca. Zobrazujú úroveň zvyškového tepla pre varné zóny, ktoré práve používate:

 - pokračovať vo varení,

 - uchovať teplé,

 - zvyškové teplo.

Ukazovateľ sa môže takisto zobrazovať:

- pre susedné varné zóny aj v prípade, ak ich nepoužívate;
- keď položíte horúci kuchynský riad na chladnú varnú zónu;
- keď je varný panel vypnutý, ale varná zóna je stále horúca.

Ukazovateľ zmizne, keď varná zóna ochladne.

6.5 Bridge



i



Funkcia je aktívna, keď nádoba zakrýva stredy dvoch zón.

Táto funkcia spája dve varné zóny, ktoré potom fungujú ako jedna.

Najprv nastavte varný stupeň jednej z varných zón.

Zapnutie funkcie pre ľavé / pravé varné

zóny: dotknite sa tlačidla  / . Varný stupeň nastavíte alebo zmeníte dotknutím sa jedného z ľavých/pravých ovládacích snímačov.

Vypnutie funkcie: dotknite sa tlačidla  / . Varné zóny fungujú samostatne.

6.6 Automatické zohrievanie.

Funkciu použite na rýchlejšie dosiahnutie požadovaného varného stupňa. Keď je funkcia zapnutá, varná zóna bude na začiatku pracovať na najvyššej úrovni a potom bude pokračovať v činnosti na želanom varnom stupni.



Aby sa táto funkcia zapla, varná zóna musí byť studená.

Zapnutie funkcie pre varnú zónu: dotknite sa tlačidla **P** (sa rozsvieti). Okamžite sa dotknite požadovaného varného stupňa. Po 3 sekundách sa rozsvieti .

Vypnutie funkcie: zmeňte varný stupeň.

6.7 PowerBoost

Táto funkcia zvyšuje výkon indukčných varných zón. Funkciu možno zapnúť pre indukčnú varnú zónu iba na obmedzený čas. Potom sa indukčná varná zóna opäť automaticky prepne na najvyšší varný stupeň.



Pozrite si kapitolu „Technické údaje“.

Zapnutie funkcie pre varnú zónu: dotknite sa **P**. Rozsvieti sa .

Vypnutie funkcie: zmeňte varný stupeň.

6.8 Časovač

• Časovač odpočítavania

Pomocou tejto funkcie môžete nastaviť, ako dlho má byť zapnutá varná zóna pre jedno konkrétne varenie.

Najprv nastavte varný stupeň varnej zóny a potom nastavte funkciu.

Nastavenie varnej zóny: opakovanie sa dotýkajte , kým sa nezobrazí ukazovateľ varnej zóny.

Zapnutie funkcie: dotknite sa časovača a nastavte čas (00-99 minút). Keď ukazovateľ varnej zóny začne blikať, odpočítava sa nastavený čas.

Kontrola zostávajúceho času: dotknite sa , aby ste nastavili varnú zónu. Ukazovateľ varnej zóny začne blikať. Na displeji sa zobrazí zostávajúci čas.

Zmena času: dotknite sa , aby ste nastavili varnú zónu. Dotknite sa symbolu alebo symbolu .

Vypnutie funkcie: dotknite sa , aby ste nastavili varnú zónu a potom sa dotknite . Zostávajúci čas sa odrátava smerom nadol až po **00**. Ukazovateľ varnej zóny zhasne.



Keď odpočítavanie skončí, zaznie zvukový signál a začne blikať **00**. Varná zóna sa vypne.

Vypnutie zvuku: dotknite sa .

• CountUp Timer

Túto funkciu môžete použiť na monitorovanie dĺžky prevádzky varnej zóny.

Nastavenie varnej zóny: opakovanie sa dotýkajte , kým sa nezobrazí ukazovateľ varnej zóny.

Zapnutie funkcie: dotknite sa časovača. Rozsvieti sa . Keď ukazovateľ varnej zóny začne blikať, čas sa zaznamenáva. Na displeji sa striedavo zobrazuje a zaznamenaný čas (v minútach).

• Ak chcete vidieť čas prevádzky varnej

zóny: dotknite sa , aby ste nastavili varnú zónu. Ukazovateľ varnej zóny začne blikať. Na displeji sa zobrazuje, ako dlho je zóna v činnosti.

Vypnutie funkcie: dotknite sa a potom alebo . Ukazovateľ varnej zóny zhasne.

• Časomer

Túto funkciu môžete použiť, keď je varný panel zapnutý a varné zóny nie sú v činnosti. Na displeji varného stupňa sa zobrazí .

Zapnutie funkcie: dotknite sa a potom sa dotknite alebo časovača, aby ste

nastavili čas. Keď doba pečenia uplynie, zaznie zvukový signál a začne blikať **00**.

Vypnutie zvuku: dotknite sa .



Táto funkcia nemá vplyv na činnosť varných zón.

6.9 Prestávka

Táto funkcia nastaví všetky zapnuté varné zóny na najnižší varný stupeň.

Keď je funkcia v činnosti, sú zablokované všetky ostatné symboly na ovládacích paneloch.

Funkcia nezastaví funkcie časovača.

1. Zapnutie funkcie: stlačte tlačidlo .

Rozsvieti sa . Varný stupeň sa zníži na 1.



2. Funkciu vypnete stlačením tlačidla .

Zobrazí sa predchádzajúce nastavenie varného stupňa.

6.10 Blokovanie

Ovládací panel môžete zablokovať počas prevádzky varných zón. Táto funkcia zabráni neúmyselnej zmene varného stupňa.

Najprv nastavte varný stupeň.

Zapnutie funkcie: Dotknite sa . Na 4 sekundy sa rozsvieti . Časovač zostane zapnutý.



Vypnutie funkcie: dotknite sa . Zobrazí sa predchádzajúci varný stupeň.







Keď vypnete varný panel, vypnete aj túto funkciu.



6.11 Detská poistka

Táto funkcia zabráni neúmyselnému zapnutiu varného panela.





Zapnutie funkcie: zapnite varný panel pomocou . Nenastavujte žiadny varný stupeň. Dotknite sa  na 4 sekundy.

Rozsvieti sa . Vypnite varný panel pomocou .





Vypnutie funkcie: zapnite varný panel pomocou . Nenastavujte žiadny varný stupeň. Dotknite sa  na 4 sekundy.



Rozsvieti sa . Vypnite varný panel pomocou .

Ak chcete dočasne prerušiť funkciu iba na jedno varenie: varný panel zapnite pomocou

  sa zapne. Dotknite sa  na 4 sekundy. **Do 10 sekúnd nastavte varný stupeň.** Varný panel môžete používať. Po vypnutí varného panela pomocou  sa funkcia znovu zapne:

6.12 OffSound Control (Zapnutie a vypnutie zvukovej signalizácie)

Vypnite varný panel. Dotknite sa  na 3 sekundy. Displej sa zapne a vypne. Dotknite sa  na 3 sekundy. Rozsvieti sa  alebo . Dotknite sa  časovača, aby ste si vybrali niektorú z nasledovných možností:

-  – zvuková signalizácia je vypnutá
 -  – zvuková signalizácia je zapnutá
- Ak chcete potvrdiť výber, počkajte na automatické vypnutie varného panela.

Ak je táto funkcia nastavená na , zvuková signalizáciu budete počuť iba v prípade, že:

- sa dotknete 
- Časomer sa vypne
- Časovač odpočítavania sa vypne
- položíte niečo na ovládací panel.

6.13 Správa výkonu

Ak je aktívnych viac zón a spotreba energie presahuje možnosti zdroja napájania, táto funkcia rozdelí dostupnú energiu medzi všetky varné zóny (pripojené k tej istej fáze). Varný panel zabezpečuje ovládanie varných stupňov v záujme ochrany poistiek v domových rozvodoch.

- Varné zóny sú zoskupené podľa polohy a počtu fáz varného panela. Každá fáza má maximálnu elektrickú výkonovú kapacitu (3 700 W). Pokiaľ varný panel

dosiahne hranicu maximálneho dostupného výkonu v rámci jednej fázy, výkon jednotlivých varných zón sa automaticky zníži.

- Prednosť má vždy naposledy použitý varný stupeň príslušnej varnej zóny. Zvyšný výkon sa rozdelí medzi predtým aktivované varné zóny v opačnom poradí, než v akom ste ich použili.
- Ukazovateľ varného stupňa pre zóny so zníženým výkonom striedavo zobrazuje pôvodne zvolený varný stupeň a znížený varný stupeň.
- Počkajte, kým ukazovateľ prestane blikať, alebo znížte varný stupeň naposledy použitej varnej zóny. Varné zóny budú pokračovať v činnosti pri zníženom varnom stupni. V prípade potreby zmeňte varný stupeň príslušných varných zón manuálne.

Možné kombinácie rozdelenia výkonu medzi jednotlivé varné zóny nájdete na tomto obrázku.

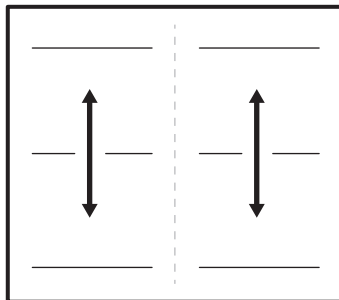

7. TIPY A RADY

⚠ VAROVANIE!

Pozrite si kapitoly ohľadne bezpečnosti.

7.1 Kuchynský riad



V prípade indukčných varných zón vytvára silné elektromagnetické pole teplo v kuchynskom riade veľmi rýchlo.

Indukčné varné zóny používajte s vhodným riadom.

- Ak chcete zabrániť prehriatiu a zvýšiť výkon zón, varné nádoby musia byť čo najviac hrubé a ploché.
- Skôr ako položíte varné nádoby na povrch varného panela, uistite sa, že ich dna sú čisté a suché.
- Vždy dávajte pozor, aby ste neposúvali ani nešúchali kuchynský riad po okrajoch a rohoch skla, pretože sklenený povrch by mohol prasknúť alebo sa poškodiť.

Materiál kuchynského riadu

- **správne:** liatina, oceľ, smaltovaná oceľ, antikoro, viacvrstvé dno (so správnym označením od výrobcu).

- **nesprávne:** hliník, meď, mosadz, sklo, keramika, porcelán.

Kuchynský riad je vhodný pre indukčný varný panel, ak:

- po nastavení varnej zóny na najvyšší stupeň ohrevu zovrie voda veľmi rýchlo.
- sa na dne kuchynského riadu prichytí magnet.

Rozmery kuchynského riadu

- Indukčné varné zóny sa automaticky prispôbujú veľkosti dna riadu. Vhodné rozmery kuchynského riadu nájdete v časti „Technické údaje“ > „Špecifikácia varných zón“. Kuchynský riad položte do stredu zvolenej varnej zóny.
- Účinnosť varnej zóny súvisí s priemerom kuchynského riadu. Na optimálnu distribúciu tepla použite kuchynský riad s priemerom dna podobným veľkosti varnej zóny (t. j. s maximálnym rozmerom priemeru kuchynského riadu uvedenou v časti „Technické údaje“ > „Špecifikácia varných zón“).
 - Kuchynský riad s priemerom menším ako daná varná zóna absorbuje iba časť ohrevného výkonu, ktorý varná zóna vytvára, v dôsledku čoho dochádza k pomalšiemu ohrevu.

- Z bezpečnostných dôvodov a na dosiahnutie optimálnych výsledkov varenia nepoužívajte kuchynský riad väčší, než je uvedené v časti „Špecifikácia varných zón“. Počas varenia nenechávajte kuchynský riad v blízkosti ovládacieho panela. Môže to mať vplyv na fungovanie ovládacieho panela alebo to môže náhodne aktivovať funkcie varného panela.



Pozrite si časť „Technické údaje“.

7.2 Zvuky počas prevádzky



Zvuky sú normálne a neznamenajú žiadnu poruchu varného panela. Zvuky z kuchynského riadu sa môžu líšiť v závislosti od jeho materiálu a úrovne výkonu.

Zvuky súvisiace s varením:

- praskanie: kuchynský riad je vyrobený z rôznych materiálov (sendvičová štruktúra),
- pískanie: používate varnú zónu s vysokým výkonom a kuchynský riad je vyrobený z rôznych materiálov (sendvičová štruktúra).

- bzučanie: používate vysokú úroveň výkonu.

Zvuky súvisiace s varnou doskou:

- cvaknutie: elektrické spínanie.
- syčanie, bzučanie: ventilátor je v činnosti.
- rytmický zvuk: detekovaný kuchynský riad.

7.3 Ōko Timer (Eko časovač)

V záujme úspory energie sa ohrev varnej zóny vypne pred zaznením časovača odpočítavania. Rozdiel v čase prevádzky závisí od úrovne varného stupňa a trvania procesu varenia.

7.4 Zjednodušený sprievodca varením

Vzájomný vzťah medzi nastaveným varným stupňom a spotrebou energie varnej zóny nie je lineárny. Zvýšenie nastavenia varného stupňa nie je priamoúmerné zvýšeniu spotreby energie. To znamená, že varná zóna nastavená na stredne intenzívny varný stupeň využíva menej ako polovicu svojho výkonu.



Údaje v tabuľke sú len referenčné.

Varný stupeň	Použite na:	Čas (min)	Rady
- 1	Hotové jedlo uchovávaťe teplé.	podľa potreby	Na kuchynský riad položte pokrievku.
1 - 3	Holandská omáčka; roztápanie: maslo, čokoláda, želatína.	5 - 25	Z času na čas premiešajte.
2 - 3	Tuhnutie: nadýchané omelety, pečené vajcia.	10 - 40	Varte s pokrievkou.
3 - 5	Dusenie ryže a jedál s mliečnym základom, prihrievanie hotových jedál.	25 - 50	Pridajte aspoň dvakrát toľko tekutiny ako ryže, mliečne jedlá v polovici varenia premiešajte.
5 - 7	Dusenie zeleniny, rýb, mäsa.	20 - 45	Pridajte niekoľko polievkových lyžíc vody. Počas prípravy kontrolujte množstvo vody.
7 - 9	Dusenie zemiakov a inej zeleniny.	20 - 60	Zakryte dno hrnca 1 – 2 cm vody. Počas prípravy kontrolujte hladinu vody. Pokrievku nechajte položenú na hrnci.

Varný stupeň	Použite na:	Čas (min)	Rady
7 - 9	Príprava väčších množstiev jedla, omáčok a polievok.	60 - 150	Až 3 l tekutiny a prísady.
9 - 12	Jemné smaženie: rezne, teľacie cordon bleu, kotlety, rizzoly, klobásy, pečeň, zázmažka, vajcia, palacinky, šišky.	podľa potreby	V prípade potreby obráťte.
12 - 13	Silné smaženie, opečené zemiakové pyré, karé, steaky.	5 - 15	V prípade potreby obráťte.
14	Varenie vody, varenie cestovín, príprava mäsa (guláš, ragú), hranolčeky.		
P	Varenie veľkého množstva vody. Funkcia PowerBoost je aktivovaná.		

8. STAROSTLIVOSŤ A ČISTENIE

VAROVANIE!

Pozrite si kapitoly ohľadne bezpečnosti.

8.1 Všeobecné informácie

- Varný panel po každom použití očistite.
- Dbajte na to, aby bola dolná časť kuchynského riadu vždy čistá.
- Škrabance a tmavé škvrny na povrchu neovplyvňujú to, ako varný panel funguje.
- Používajte špeciálny čistiaci prostriedok vhodný na povrch varného panela.
- Vždy používajte škrabku odporúčanú na varné panely so skleneným povrchom. Škrabku používajte len ako ďalší nástroj na čistenie skla po štandardnom postupe čistenia.

VAROVANIE!

Na čistenie skleneného povrchu nepoužívajte nože ani žiadne iné ostré kovové nástroje.

8.2 Čistenie varného panela



- **Okamžite odstráňte:** roztavený plast, plastovú fóliu, soľ, cukor a potraviny s cukrom, inak môžu nečistoty poškodiť varný panel. Dávajte pozor, aby ste sa nepopálili. Špeciálnu škrabku priložte na sklenený povrch tak, aby bola naklonená v ostrom uhle, a čepel posúvajte po povrchu.
- **Po dostatočnom vychladnutí varného panela odstráňte:** škvrny od vodného kameňa a vody, tukové škvrny, lesklé kovové sfarbenie. Varný panel vyčistite vlhkou handričkou a neabrazívnym čistiacim prostriedkom. Po vyčistení varný panel utrite dosucha mäkkou handričkou.
- **Odstráňte lesklé kovové sfarbenie:** použite roztok vody s octom a vyčistite sklenený povrch handričkou.



9. ODSTRAŇOVANIE PROBLÉMOV

VAROVANIE!

Pozrite si kapitoly ohľadne bezpečnosti.

9.1 Čo robiť, ak...

Problém	Možná príčina	Náprava
Varný panel sa nedá zapnúť ani používať.	Varný panel nie je pripojený ku zdroju elektrického napájania alebo je pripojený nesprávne.	Skontrolujte, či je varný panel správne pripojený k zdroju elektrického napájania.
	Je vypálená poistka.	Uistite sa, že poruchu spôsobila poistka. Ak sa poistka vypáli opakovane, obráťte sa na kvalifikovaného elektrikára.
	Nastavenie ohrevu ste nenastavili na 10 sekúnd.	Varný panel znovu zapnite a do 10 sekúnd nastavte stupeň ohrevu.
	Súčasne ste sa dotkli 2 alebo viacerých senzorových polí.	Dotýkajte sa iba jedného senzorového poľa.
	Prestávka je zapnuté.	Pozrite si časť „Prestávka“.
	Na ovládacom paneli sú voda alebo tukové škvrnky.	Vyčistite ovládací panel.
Znie neprerušované pípanie.	Elektrické pripojenie je nesprávne.	Odpojte varný panel od elektrickej siete. Požiadajte kvalifikovaného elektrikára, aby skontroloval inštaláciu.
Zaznie zvukový signál a varný panel sa vypne. Zaznie zvukový signál, keď je varný panel vypnutý.	Umiestnili ste niečo na jedno alebo viaceré senzorové polia.	Odstraňte daný predmet zo senzorových polí.
Varný panel sa vypne.	Umiestnili ste niečo na senzorové pole ①.	Odstraňte daný predmet zo senzorového poľa.
Ukazovateľ zvyškového tepla sa nerozsvieti.	Zóna nie je horúca, pretože bola zapnutá iba krátky čas, alebo je poškodený senzor.	Ak bola zóna zapnutá dostatočne dlho, aby sa zohriala, obráťte sa na autorizované servisné stredisko.
Automatické zohrievanie. nie je zapnuté.	Je nastavený najvyšší ohrev.	Najvyšší ohrev má rovnaký výkon ako funkcia.
	Zóna je horúca.	Nechajte zónu dostatočne vychladnúť.
Stupeň ohrevu sa prepína medzi dvomi úrovňami.	Správa výkonu je zapnuté.	Pozrite si časť „Každodenné používanie“.
Pri dotyku senzorových polí nezaznejú žiadne zvuky.	Zvuky sú vypnuté.	Zapnite zvuky. Pozrite si časť „Každodenné používanie“.
 sa rozsvieti.	Je zapnuté Detská poistka alebo Blokovanie.	Pozrite si časť „Každodenné používanie“.
 sa rozsvieti.	Na zóne nie je žiaden kuchynský riad.	Položte na zónu kuchynský riad.
	Kuchynský riad je nevhodný.	Použite kuchynský riad vhodný pre indukčné varné panely. Pozrite si kapitolu „Tipy a rady“.
	Dno riadu má pre danú zónu príliš malý priemer.	Použite riad so správnymi rozmermi. Pozrite si časť „Technické údaje“.

Problém	Možná příčina	Náprava
Zohrievanie trvá dlho.	Kuchynský riad je príliš malý a absorbuje iba časť ohrevného výkonu, ktorý vytvára varná zóna.	Na optimálnu distribúciu tepla použite kuchynský riad s priemerom dna podobným veľkosti varnej zóny (t. j. s maximálnym rozmerom priemeru kuchynského riadu uvedenou v časti „Technické údaje“ > „Špecifikácia varných zón“).
 a číslo sa rozsvietia.	Nastala chyba vo varnom paneli.	Vypnite varný panel a po 30 sekundách ho znova zapnite. Keď sa opäť rozsvieti symbol  , odpojte varný panel od elektrickej siete. Po 30 sekundách opäť pripojte varný panel. Ak problém pretrváva, obráťte sa na autorizované servisné stredisko.

9.2 Ak nenájdete riešenie...

Ak problém nedokážete odstrániť sami, kontaktujte svojho predajcu alebo autorizované servisné stredisko. Uveďte údaje z typového štítku. Uveďte aj trojmiestny kód sklokeramiky (je v rohu skleneného povrchu) a zobrazované chybové hlásenie.

Uistite sa, že ste varný panel používali správne. V opačnom prípade nebude servisný zásah servisného technika alebo predajcu bezplatný, a to ani počas záručnej doby. Informácie o záručnej dobe a autorizovaných servisných strediskách sú uvedené v záručnej brožúre.

10. TECHNICKÉ ÚDAJE

10.1 Typový štítok

Model TO64IM00FB:
Typ 61 B4A 04 AA
Indukcia 7.2 kW
Sér. č.
AEG

Č. výrobku (PNC) 949 598 453 00
220 - 240 V/400 V 2N, 50 Hz
Vyrobené v: Nemecko
7.2 kW

10.2 Špecifikácia varných zón

Varná zóna	Nominálny výkon (max. varný stupeň) [W]	PowerBoost [W]	PowerBoost maximálne trvanie [min]	Priemer kuchynského riadu [mm]
Ľavý predný	2300	3200	10	125 - 210
Ľavý zadný	2300	3200	10	125 - 210
Pravý predný	2300	3200	10	125 - 210
Pravý zadný	2300	3200	10	125 - 210

Výkon varných zón sa v malom rozsahu môže líšiť od údajov uvedených v tabuľke.

Mení sa na základe materiálu a rozmerov kuchynského riadu.

Za účelom optimálneho prenosu tepla a výsledkov varenia používajte kuchynský riad s priemerom dna podobným veľkosti varnej zóny (t. j. rozmer maximálneho priemeru dna

kuchynského riadu ako uvedené v tabuľke). Nepoužívajte väčší kuchynský riad ako je priemer varnej zóny.

11. ENERGETICKÁ ÚČINNOSŤ

11.1 informácie o výrobku v súlade s nariadením EÚ o ekodizajne

Identifikácia modelu	TO64IM00FB	
Typ varného panelu	Vstavaný varný panel	
Počet varných oblastí	2	
Technológia ohrevu	Indukcia	
Dĺžka (D) a šírka (Š) varnej oblasti	Vľavo	D 39.2 cm Š 21.8 cm
Dĺžka (D) a šírka (Š) varnej oblasti	Vpravo	D 39.2 cm Š 21.8 cm
Spotreba energie varnej oblasti (EC electric cooking)	Vľavo	183.9 Wh/kg
Spotreba energie varnej oblasti (EC electric cooking)	Vpravo	183.9 Wh/kg
Spotreba energie na varný panel (EC electric hob)	183.9 Wh/kg	

IEC / EN 60350-2 – Elektrické varné spotrebiče pre domácnosť – Časť 2: Varné panely – metódy merania výkonu.

Energetické parametre pre varnú oblasť sú označené na príslušných varných zónach.

11.2 úspora energie

Pri každodennom varení môžete ušetriť energiu, ak budete postupovať podľa nižšie uvedených rád.

- Keď zohrievate vodu, použite len také množstvo, aké potrebujete.
- Na riad podľa možnosti vždy položte pokrievku.
- Kuchynský riad položte priamo do stredu varnej zóny.
- Zvyškové teplo využite na udržiavanie teploty jedla alebo na jeho roztopenie.

11.3 Informácie o výrobku týkajúce sa spotreby energie a maximálneho času na dosiahnutie príslušného režimu nízkeho výkonu

Spotreba energie v režime Vypnuté	0.3 W
Maximálny čas potrebný na automatické dosiahnutie príslušného režimu nízkeho výkonu	2 min

12. OCHRANA ŽIVOTNÉHO PROSTREDIA

Materiály označené symbolom  odovzdajte na recykláciu. Obal hodte do príslušných

kontajnerov na recykláciu. Chráňte životné prostredie a zdravie ľudí a recyklujte odpad z

elektrických a elektronických spotrebičov.
Nelikvidujte spotrebiče označené symbolom
 spolu s odpadom z domácnosti. Výrobok

odovzdajte v miestnom recyklačnom
zariadení alebo sa obráťte na obecný alebo
mestský úrad.

Pozdravljeni pri podjetju AEG! Zahvaljujemo se vam, da ste izbrali našo napravo.



Ker želimo biti trajnostni, zmanjšujemo uporabo papirja in zagotavljamo navodila za uporabo v spletu. Dostopite do svojih celotnih navodil za uporabo na aeg.com/manuals



Pridobite nasvete glede uporabe, brošure, odpravljanje težav, servisne informacije in informacije glede popravil na aeg.com/support

1. ⚠ VARNOSTNE INFORMACIJE

Pred namestitvijo in uporabo naprave natančno preberite priložena navodila. Proizvajalec ni odgovoren za poškodbe ali škodo, nastalo zaradi nepravilne namestitve ali uporabe. Navodila vedno shranite na varnem in dostopnem mestu za poznejšo uporabo.

1.1 Varnost otrok in ranljivih oseb

- To napravo lahko otroci od osmega leta naprej ter osebe z zmanjšanimi telesnimi, čutnimi ali razumskimi sposobnostmi ali s pomanjkanjem izkušenj ter znanja uporabljajo le pod nadzorom ali če so dobile ustrezna navodila glede varne uporabe naprave in če se zavedajo nevarnosti, ki obstajajo. Otroci, mlajši od osem (8) let, ter osebe z visoko stopnjo invalidnosti se ne smejo približevati napravi, če niso pod nenehnim nadzorom.
- Otroci morajo biti pod nadzorom, da se ne igrajo z napravo .
- Vso embalažo hranite zunaj dosega otrok in jo ustrezno zavržite.
- **OPOZORILO:** Naprava in dostopni deli med uporabo postanejo vroči. Med uporabo in hlajenjem naprave naj bo naprava izven dosega otrok in hišnih ljubljencev.
- Če je naprava opremljena z zaščito za otroke, mora biti zaščita vklopljena.
- Otroci ne smejo izvajati čiščenja in uporabniškega vzdrževanja naprave, če ni zagotovljen nadzor.

1.2 Splošna varnost

- Ta naprava je namenjena le kuhanju.
- Ta naprava je namenjena zgolj uporabi v gospodinjstvu v notranjem okolju.
- Ta naprava se lahko uporablja v pisarnah, hotelskih sobah, sobah motelov, kjer nudijo prenočišča z zajtrkom, kmečkih turizmih in drugih podobnih nastanitvenih objektih, kjer takšna uporaba ne presega (povprečnih) ravni domače uporabe.
- **OPOZORILO:** Naprava in dostopni deli med uporabo postanejo vroči. Pazite, da se ne dotaknete grelcev.
- **OPOZORILO:** Kuhanje na kuhlani plošči z maščobo ali oljem brez nadzora je lahko nevarno in lahko pripelje do požara.
- Dim je znak pregrevanja. Ognja, ki nastane med kuhanjem, nikoli ne poskušajte pogasiti z vodo. Izklopite napravo in plamene prekrijte s požarno odejo ali pokrovom.
- **OPOZORILO:** Naprava se ne sme napajati preko zunanje preklopne naprave, kot je programska ura, in ne sme biti priključena na tokokrog, kjer si redno sledijo vklopi in izklopi.
- **POZOR:** Postopek kuhanja je treba nadzorovati. Kratkotrajno kuhanje mora biti stalno nadzorovano.
- **OPOZORILO:** Nevarnost požara: Na kuhlanih površinah ne shranjujte predmetov.
- Ne postavljajte kovinskih predmetov, kot so noži, vilice, žlice in pokrovke na površino kuhlalne plošče, ker se lahko segrejejo.
- Ne uporabljajte, preden jo namestite v vgrajeno strukturo.
- Za čiščenje naprave ne uporabljajte parnega čistilnika in brizganja vode.
- Po uporabi kuhlalne plošče jo izklopite s pomočjo tipke na njej, ne zanašajte se na tipalo za posodo.
- **OPOZORILO:** Če je površina počena, izklopite napravo, da preprečite možnost udara električnega toka. Če je naprava priključena na električno omrežje neposredno preko

razdelilne omarice, odstranite varovalko, da napravo izključite iz napajanja. V obeh primerih se obrnite na pooblaščen servisni center.

- Če je napajalni kabel poškodovan, ga mora v izogib nevarnostim zamenjati proizvajalec, zastopnik njegovega pooblaščenega servisnega centra ali druga strokovno usposobljena oseba.
- **OPOZORILO:** Uporabljajte samo varovala kuhalne plošče, ki jih je zasnoval proizvajalec kuhalne naprave ali ki jih proizvajalec naprave navede kot primerne v navodilih za uporabo, ali varovala kuhalne plošče, priložena napravi. Zaradi uporabe neprimernih varoval lahko pride do nezgode.

2. VARNOSTNA NAVODILA

2.1 Montaža

UPOZORNENIE!

To napravo lahko namesti le strokovno usposobljena oseba.

UPOZORNENIE!

Nevarnost telesnih poškodb ali škode na napravi.

- Odstranite vso embalažo.
- Ne nameščajte ali uporabljajte poškodovane naprave.
- Upoštevajte navodila za namestitvev, priložena napravi.
- Upoštevajte predpisano najmanjšo razdaljo do drugih naprav in enot.
- Pri premikanju naprave bodite pazljivi, ker je težka. Vedno uporabljajte zaščitne rokavice in priloženo obutev.
- Izreze omarice zatesnite s tesnilom, da vlaga ne povzroči nabrekanja.
- Spodnjo stran naprave zaščitite pred paro in vlago.
- Naprave ne nameščajte v bližino vrat ali pod okna. Na ta način preprečite, da bi vroča posoda padla z naprave, ko odprete vrata ali okno.

- Vsaka naprava ima na dnu ventilatorje za hlajenje.
- Če je naprava nameščena nad predal:
 - Ne shranjujte nobenih malih koščkov ali listov papirja, ki bi jih lahko povleklo noter, ker lahko poškodujejo ventilatorje za hlajenje ali poslabšajo delovanje hladilnega sistema.
 - Med spodnjim delom naprave in deli, shranjenimi v predalu, naj bo vsaj 2 cm razmika.
- Odstranite vse ločevalne plošče iz omare pod napravo.

2.2 Električne povezave

UPOZORNENIE!

Nevarnost požara in električnega udara.

- Električno priključitev mora izvesti usposobljen električar
- Napravo morate ozemljiti.
- Pred katerikoli posegom se prepričajte, da naprava ni priključena na električno omrežje.
- Preverite, ali so parametri s ploščice za tehnične navedbe združljivi z električno napetostjo omrežja.
- Naprava mora biti nameščena pravilno. Zaradi slabo pritrjenega in napačnega

- priključnega kabla ali vtiča (če je na voljo) se lahko pregreje priključek.
- Uporabite pravi električni priključni kabel.
 - Priključni kabel se ne sme zaplesti.
 - Prepričajte se, da je nameščena zaščita pred električnim udarom.
 - Na kابل uporabite objemko za razbremenitev napetosti.
 - Prepričajte se, da se priključni kabel ali vtič (če obstaja) ne dotika vroče naprave ali posode, ko napravo vključite v vtičnico.
 - Ne uporabljajte razdelilnikov in podaljškov.
 - Pazite, da ne poškodujete vtiča (če obstaja) ali kabla. Za zamenjavo poškodovanega kabla se obrnite na naš pooblaščen servisni center ali električarja.
 - Zaščita pred udarom električnega toka izoliranih delov in delov pod električno napetostjo mora biti pritrjena tako, da je ni mogoče odstraniti brez orodja.
 - Vtič vtaknite v vtičnico šele ob koncu nameščanja. Poskrbite, da bo vtič dosegljiv tudi po namestitvi.
 - Če je omrežna vtičnica zrahljana, ne vtikajte vtiča.
 - Ne vlecite za električni priključni kabel, če želite izključiti napravo. Vedno povlecite za vtič.
 - Uporabite le prave izolacijske naprave: odklopnike, varovalke (talilne varovalke odvijte iz nosilca), zaščitne naprave na diferencialni tok in kontaktorje.
 - Električna napeljava mora imeti izolacijsko napravo, ki omogoča odklop naprave z omrežja na vseh polih. Izolacijska naprava mora imeti med posameznimi kontakti minimalno razdaljo 3 mm.

2.3 Uporaba

UPOZORNENIE!

Nevarnost poškodbe, opeklin in električnega udara.

- Ne spreminjajte specifikacij te naprave.
- Pred prvo uporabo odstranite vso embalažo, etikete in zaščitno folijo (če obstaja).
- Prepričajte se, da prezračevalne odprtine niso ovirane.
- Naprave med delovanjem ne puščajte brez nadzora.
- Kuhališče izklopite po vsaki uporabi.

- Ne postavljajte jedilnega pribora ali pokrovk kozic na kuhališča. Lahko se močno segrejejo.
- Naprave se ne dotikajte z mokrimi rokami, ali kadar je v stiku z vodo.
- Naprave ne uporabljajte kot delovno površino ali površino za odlaganje.
- Če je površina naprave počena, takoj odklopite napravo iz napajanja. S tem preprečite električni udar.
- Osebe s srčnim spodbujevalnikom morajo biti med delovanjem naprave vsaj 30 cm oddaljene od indukcijskih kuhališč.
- Ko položite hrano v vroče olje, lahko olje pljuska na vse strani.
- Med kuhlno površino in posodo ne uporabljajte aluminijaste folije ali drugih materialov, razen če proizvajalec naprave ni navedel drugače.
- Uporabljajte samo dodatno opremo, ki jo za to napravo priporoča proizvajalec.

UPOZORNENIE!

Nevarnost požara in eksplozije.

- Maščobe in olja lahko ob segrevanju sproščajo vnetljive hlape. Plamenov ali segreth predmetov ne približujte maščobam in olju, kadar kuhate z njimi.
- Hlapi, ki jih sprošča zelo vroče olje, lahko povzročijo spontani vžig.
- Rabljeno olje, ki lahko vsebuje ostanke hrane, lahko povzroči požar pri nižji temperaturi kot olje, ki se uporablja prvič.
- Ne postavljajte vnetljivih izdelkov ali predmetov, ki so prepojeni z vnetljivimi izdelki, v napravo, blizu nje ali nanjo.

UPOZORNENIE!

Obstaja nevarnost škode na napravi.

- Vroče posode ne postavljajte na nadzorno ploščo.
- Ne postavljajte vročega pokrova posode na stekleno površino kuhlne plošče.
- Ne dovolite, da iz posode povre vsa tekočina.
- Pazite, da predmeti ali posoda ne padejo na napravo. Površina se lahko poškoduje.
- Ne vklaplajte kuhališč, na katerih je prazna posoda ali pa so sploh ni nobene posode.
- Posoda, ki je izdelana iz litega železa ali oz. ima poškodovano dno, lahko opraska

steklo/steklokeramiko. Te predmete vedno dvignite, kadar jih morate premakniti na kuhalni površini.

2.4 Skrb in čiščenje

- Napravo redno čistite, da preprečite poškodbe materiala na površini.
- Preden se lotite čiščenja naprave, jo izklopite in počakajte, da se ohladi.
- Očistite napravo s vlažno mehko krpo. Uporabljajte samo nevtralna čistilna sredstva. Za čiščenje ne uporabljajte abrazivnih čistil, grobih čistilnih gobic, topil ali kovinskih predmetov, razen če je navedeno drugače.

2.5 Servis

- Za popravilo naprave se obrnite na pooblaščen servisni center. Uporabite samo originalne rezervne dele.

- O žarnicah v izdelku in nadomestnih žarnicah, ki se prodajajo ločeno: Te žarnice so zasnovane za ekstremne pogoje v gospodinjskih aparatih, kot so izjemne temperature, vibracije in vlažnosti, ali za sporočanje informacij o delovanju aparata. Niso namenjene za uporabo drugje in niso primerne za sobno razsvetljavo v gospodinjstvu

2.6 Odlaganje

UPOZORNENIE!

Nevarnost poškodbe ali zadušitve.

- Za informacije o pravilnem odlaganju naprave se obrnite na lokalno upravo.
- Izključite napravo iz napajanja.
- Odrežite električni priključni kabel tik ob napravi in napravo zavrzite.

3. NAMESTITEV

UPOZORNENIE!

Oglejte si poglavja o varnosti.

3.1 Pred namestitvijo

Pred namestitvijo kuhalne plošče, si zapišite podatke s ploščice za tehnične navedbe. Ploščica za tehnične navedbe se nahaja na dnu kuhalne plošče.

Serijska številka

3.2 Vgradne kuhalne plošče

Vgradne kuhalne plošče se lahko uporabljajo samo po vgradnji v ustrezne vgradne enote in delovne površine, ki ustrezajo standardom.

3.3 Priključni kabel

- Kuhalna plošča ima priložen priključni kabel.
- Za zamenjavo poškodovanega priključnega kabla uporabite priključni kabel: H05V2V2-F ki prenese temperaturo 90 °C ali več. Prerez posamezne žice mora biti minimalen v skladu s spodnjo razpredelnico. Obrnite se na lokalni

servisni center. Priključni kabel sme zamenjati le usposobljen električar.

UPOZORNENIE!

Električno priključitev mora opraviti usposobljen električar.

POZOR!

Povezave s kontaktnimi vtiči so prepovedane.

POZOR!

Ne vrtajte in ne spajkajte koncev žic. Prepovedano je.

POZOR!

Kabla ne priključujte brez kablskega tulca.

Enofazna priključitev

1. Odstranite kablski tulec s črnega, rjavega in modrega kabla.
2. Odstranite del izolacije s koncev rjavih, črnih in modrih kablov.
3. Povežite konce črnih in rjavih kablov.

4. Namestite nov kabelski tulec na vsak konec kabla (potrebno je posebno orodje).
5. Priključite konca dveh modrih kablov.
6. Namestite nov kabelski tulec na vsak konec kabla (potrebno je posebno orodje).

Dvofazna priključitev

1. Odstranite kabelski tulec z modrih kablov.

2. Odstranite del izolacije s koncev modrih kablov.
3. Priključite konca dveh modrih kablov.
4. Namestite nov kabelski tulec na deljeni konec kabla (potrebno je posebno orodje).

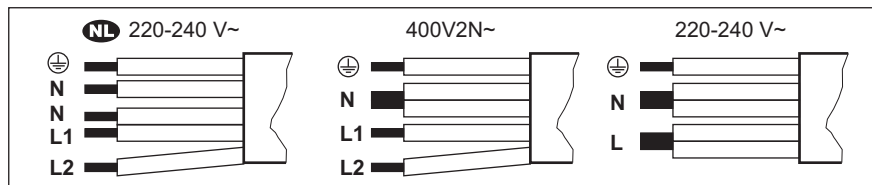

NL 220 - 240 V~	Dvofazna priključitev: 400 V2N~	Enofazna priključitev: 220 - 240 V~
5 x 1,5 mm ²	5 x 1,5 mm ² ali 4 x 2,5 mm ²	5 x 1,5 mm ² ali 3 x 4 mm ²
Zelena – rumena	Zelena – rumena	Zelena – rumena
N Modra in modra	N Modra in modra	N Modra in modra
L1 Črna	L1 Črna	L Črna in rjava
L2 Rjava	L2 Rjava	

3.4 Montaža

Če nameščate kuhhalno ploščo pod kuhinjsko napo, si oglejte navodila za namestitev nape za najmanjšo razdaljo med napravami.

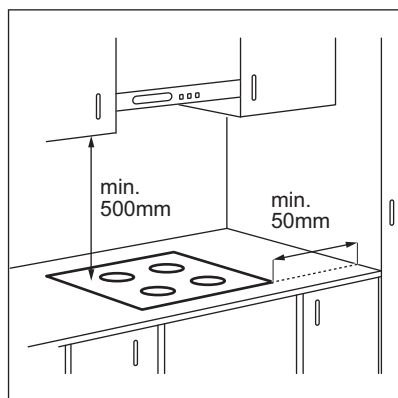

Če je naprava nameščena nad predal, se lahko med kuhanjem zaradi prezračevanja kuhhalne ploščo predmeti v njem segrejejo.

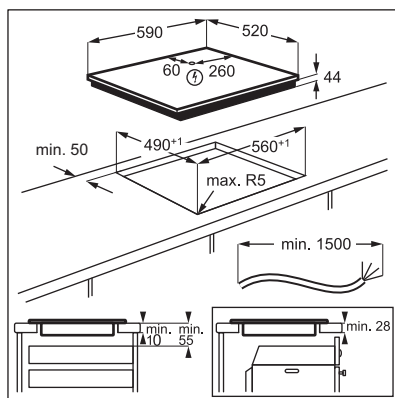

Videonavodila „Kako namestiti indukcijsko kuhhalno ploščo AEG – klasična vgradnja“

poiščite tako, da vnesete polno ime, prikazano na spodnji sliki.

 www.youtube.com/electrolux
www.youtube.com/aeg

How to install your AEG
 Induction Hob - Worktop installation 

4. OPIS IZDELKA

4.1 Postavitev kuhalne površine

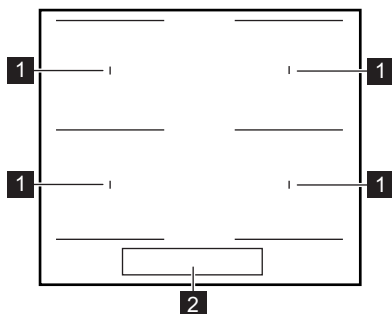

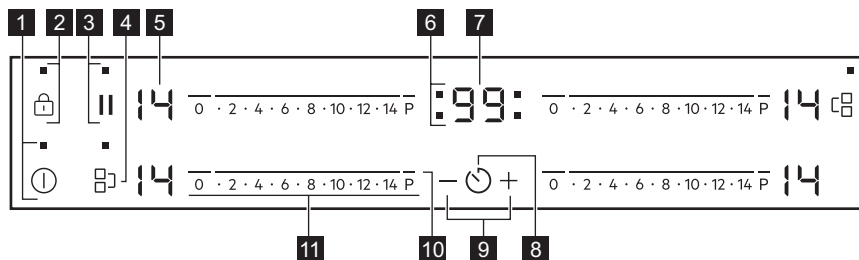

- 1** Indukcijsko kuhališče
- 2** Upravljalna plošča

4.2 Postavitev upravljalne plošče



Napravo upravljajte s senzorskimi polji. Prikazovalniki, indikatorji in zvoki vas opozorijo na vklopljene funkcije.

Senzorsko polje	Funkcija	Opomba
1 	Vklop/Izklop	Za vklop in izklop kuhalne plošče.
2 	Ključavnica/ Varovalo za otroke	Za zaklepanje/odklepanje upravljalne plošče.

Senzorsko polje	Funkcija	Opomba
3	Premor	Za vklop in izklop funkcije.
4	Bridge	Za vklop in izklop funkcije.
5 -	Prikaz stopnje kuhanja	Za prikaz stopnje kuhanja.
6 -	Indikatorji programske ure kuhanja	Prikaz, za katero kuhališče ste nastavili čas.
7 -	Prikazovalnik programske ure	Za prikaz časa v minutah.
8	-	Za izbiro kuhališča.
9 + / -	-	Za podaljšanje ali skrajšanje časa.
10 P	PowerBoost	Za vklop funkcije.
11 -	Upravljalna vrstica	Za nastavitev stopnje kuhanja.

4.3 Prikazovalniki stopnje kuhanja

Prikazovalnik	Opis
	Kuhališče je izklopljeno.
	Kuhališče deluje.
	Deluje funkcija Premor.
	Deluje funkcija Samodejno segrevanje.
	Deluje funkcija PowerBoost.
	Prišlo je do okvare.
	OptiHeat Control (3-koračni indikator akumulirane toplote) : nadaljevanje kuhanja/ohranjanje toplote/akumulirana toplota.
	Deluje funkcija Ključavnica/ Varovalo za otroke.
	Posoda ni prava ali je premajhna oz. na kuhališču ni posode.
	Deluje funkcija Samodejni izklop.

5. PRED PRVO UPORABO

UPOZORNENIE!





Oglejte si poglavja o varnosti.

5.1 Omejitev moči

Omejitev moči določa, koliko skupne moči uporablja kuhalna plošča, znotraj omejitev varovalk.

Kuhalna plošča je privzeto nastavljena na najvišjo možno stopnjo moči.

Za znižanje ali zvišanje stopnje moči:

1. Izklopite kuhavno ploščo.
2. Pritisnite in tri sekunde držite . Prikazovalnik se vklopi in izklopi.
3. Pritisnite in tri sekunde držite  ali se  prikaže
4. Pritisnite . P72 se prikaže.
5. S pritiskom na  na časovniku nastavite stopnjo moči.

Stopnje moči

Oglejte si poglavje »Tehnični podatki«.

POZOR!

Prepričajte se, da izbrana stopnja kuhanja ustreza varovalkam električnega omrežja v stanovanju.

- P72 — 7200 W
- P15 — 1500 W
- P20 — 2000 W
- P25 — 2500 W
- P30 — 3000 W
- P35 — 3500 W
- P40 — 4000 W
- P45 — 4500 W
- P50 — 5000 W
- P60 — 6000 W

6. VSAKODNEVNA UPORABA

UPOZORNENIE!

Oglejte si poglavja o varnosti.

6.1 Vklon in izklop

Za vklop ali izklop kuhavne plošče za eno sekundo pritisnite .

6.2 Samodejni izklop

Funkcija samodejno izklopi kuhavno ploščo, če:

- So vsa kuhališča izklopljena.
- Ne nastavite stopnje kuhanja po vklopu kuhavne plošče.
- Ste nekaj polili ali položili na upravljalno ploščo za več kot 10 sekund (posodo, krpo itd.). Zasliši se zvočni signal in kuhavna plošča se izklopi. Odstranite predmet ali očistite upravljalno ploščo.
- Se kuhavna plošča preveč segreje (na primer, ko povre vsa voda iz posode). Počakajte, da se kuhališče ohladi, preden ponovno uporabite kuhavno ploščo.
- Uporabljate neustrezno posodo. Prikaže se simbol , nato pa se po dveh minutah kuhališče samodejno izklopi.

- Ne izklopite kuhališča oziroma ne spremenite stopnje kuhanja. Po določenem času se prikaže  in kuhavna plošča se izklopi.

Razmerje med stopnjo kuhanja in časom, po katerem se kuhavna plošča izklopi:

Stopnja kuhanja	Kuhavna plošča se izklopi po
 , 1 - 3	6 urah
4 - 7	5 urah
8 - 9	4 urah
10 - 14	1,5 ure

6.3 Stopnja kuhanja

Za nastavitve ali spremembo stopnje kuhanja:

Dotaknite se upravljalne vrstice na pravi stopnji kuhanja ali pa se s prstom pomikajte po upravljalni vrstici, dokler ne pridete do prave stopnje kuhanja.

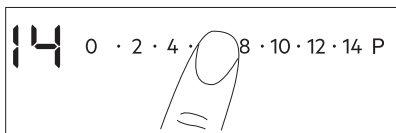

6.4 OptiHeat Control (3-koračni indikator akumulirane toplote)

⚠ UPOZORNENIE!

 Dokler je indikator viden, obstaja nevarnost opeklin zaradi akumulirane toplote.

Indukcijska kuhališča ustvarjajo toploto, ki je potrebna za kuhanje, neposredno na dnu posode. Steklokeramiko segreje toplota posode.

Indikatorji zasvetijo, ko je kuhališče vroče. Prikazujejo stopnjo akumulirane toplote za kuhališča, ki jih trenutno uporabljate:

 - nadaljevanje kuhanja,

 - ohranitev toplote,

 - akumulirana toplota.

Indikator lahko zasveti tudi:

- za sosednja kuhališča, četudi jih ne uporabljate,
- ko vročo posodo postavite na hladno kuhališče,
- ko je kuhalna plošča izklopljena, vendar je kuhališče še vedno vroče.

Indikator ugasne, ko se kuhališče ohladi.

6.5 Bridge





Funkcija deluje, ko posoda pokrije sredini dveh kuhališč.



Ta funkcija poveže dve kuhališči, ki delujeta kot eno.

Najprej nastavite stopnjo kuhanja za eno od kuhališč.

Za vklop kuhališč na levi/desni strani:

dotaknite se /. Za nastavev ali spremembo stopnje kuhanja se dotaknite

enega od upravljalnih senzorjev na levi/desni strani.



Za izklop funkcije: dotaknite se /. Kuhališča delujejo neodvisno drugo od drugega.

6.6 Samodejno segrevanje

S to funkcijo dosežete želeno stopnjo kuhanja v krajšem času. Ko je funkcija vklopljena, kuhališče na začetku deluje na najvišji stopnji kuhanja, nato pa nadaljuje z želeno stopnjo kuhanja.



Za vklop funkcije mora biti kuhališče hladno.

Za vklop funkcije za kuhališče: dotaknite se **P** (zasveti ). Takoj se dotaknite zelene stopnje kuhanja. Po 3 sekundah zasveti .

Za izklop funkcije: spremenite stopnjo kuhanja.

6.7 PowerBoost

Ta funkcija zagotavlja dodatno moč za indukcijska kuhališča. Funkcijo lahko vklopite samo za omejen čas za indukcijsko kuhališče. Po tem času se indukcijsko kuhališče samodejno preklopi nazaj na najvišjo stopnjo kuhanja.



Oglejte si poglavje »Tehnični podatki«.

Za vklop funkcije za kuhališče: dotaknite se **P**. Zasveti .

Za izklop funkcije: spremenite stopnjo kuhanja.

6.8 Programska ura

- **Časovnik z odštevanjem ure**

To funkcijo lahko uporabite za nastavev dolžine posameznega postopka kuhanja.

Najprej nastavite stopnjo kuhanja za kuhališče, nato pa funkcijo.

Za nastavev kuhališča: pritiskajte , dokler se ne prikaže indikator kuhališča.

Za vklop funkcije: dotaknite se \oplus programske ure za nastavev časa (00 - 99 minut). Ko začne indikator kuhališča utripati, se čas odšteva.

Če želite videti preostali čas: se dotaknite \odot , da nastavite kuhališče. Indikator kuhališča začne utripati. Na prikazovalniku se prikaže preostali čas.

Za spremembo časa: se dotaknite \odot , da nastavite kuhališče. Dotaknite se \oplus ali \ominus .

Za izklop funkcije: se dotaknite \odot , da nastavite kuhališče, nato se dotaknite \ominus . Preostali čas se odšteva do 00. Indikator kuhališča ugasne.



Ko se odštevanje konča, se oglasi zvočni signal in utripata 00. Kuhališče se izklopi.

Če želite izklopiti zvok: se dotaknite \odot .

• CountUp Timer

S to funkcijo lahko nadzorujete, kako dolgo deluje kuhališče.

Za nastavev kuhališča: pritiskajte \odot , dokler se ne prikaže indikator kuhališča.

Za vklop funkcije: dotaknite se \ominus programske ure. Prikaže se L^{P} . Ko začne utripati indikator kuhališča, se čas prišteva. Prikazovalnik preklaplja med L^{P} in štetim časom (minutami).

Če želite preveriti čas delovanja kuhališča: se dotaknite \odot , da nastavite kuhališče. Indikator kuhališča začne utripati. Prikazovalnik prikaže dolžino delovanja območja.

Za izklop funkcije: se dotaknite \odot in nato \oplus ali \ominus . Indikator kuhališča ugasne.

• Odštevalna ura

To funkcijo lahko uporabite, ko je kahalna plošča vklopljena in kuhališča ne delujejo. Prikazovalnik stopnje kuhanja prikazuje G .

Za vklop funkcije: se dotaknite \odot in nato \oplus ali \ominus programske ure, da nastavite čas. Ko čas poteče, se oglasi zvočni signal in utripata 00.

Če želite izklopiti zvok: se dotaknite \odot .



Funkcija ne vpliva na delovanje kuhališč.

6.9 Premor

Ta funkcija nastavi vsa vklopljena kuhališča na najnižjo nastavev segrevanja.

Ko funkcija deluje, so vsi drugi simboli na upravljalni plošči zaklenjeni.

Funkcija ne zaustavi funkcij programske ure:

1. Za vklop funkcije: pritisnite tipko || .

u se prižge. Stopnja kuhanja je znižana na 1.

2. Za izklop funkcije: pritisnite || . Prikaže se prejšnja stopnja kuhanja.

6.10 Ključavnica

Upravljalno ploščo lahko zaklenete med delovanjem kuhališč. Zaklepanje preprečuje nehoteno spreminjanje stopnje kuhanja.

Najprej nastavite stopnjo kuhanja.

Za vklop funkcije: dotaknite se G . Za štiri sekunde zasveti L . Programska ura ostane vklopljena.

Za izklop funkcije: dotaknite se G . Vklopi se predhodna stopnja kuhanja.







Ko izklopite kahalno ploščo, izklopite tudi to funkcijo.



6.11 Varovalo za otroke

Funkcija preprečuje nehoten vklop kahalne plošče.



Za vklop funkcije: kahalno ploščo vklopite z dotikom polja 1 . Ne nastavite nobene stopnje kuhanja. Štiri sekunde pritisnite G .

Zasveti . Kuhalno ploščo izklopite z dotikom polja .





Za izklop funkcije: kuhalno ploščo vklopite z dotikom polja . Ne nastavite nobene stopnje kuhanja. Štiri sekunde pritiskajte .



Zasveti . Kuhalno ploščo izklopite z dotikom polja .

Za izklop funkcije samo za en čas kuhanja: kuhalno ploščo vklopite s .

Zasveti . Za štiri sekunde se dotaknite . **V 10 sekundah nastavite stopnjo kuhanja.** Kuhalno ploščo lahko uporabljate. Ko kuhalno ploščo izklopite z dotikom polja , se funkcija ponovno vklopi.

6.12 OffSound Control (Izklop in vklop zvokov)

Izklopite kuhalno ploščo. Za tri sekunde se dotaknite . Zaslón se vklopi in izklopi. Za tri sekunde se dotaknite . Prikaže se  ali . Dotaknite se  programske ure, da izberete nekaj od naslednjega:

-  - zvoki so izklopljeni.
-  - zvoki so vklopljeni.

Če želite potrditi svoj izbor, počakajte, da se kuhalna plošča samodejno izklopi.

Ko je funkcija nastavljena na , lahko zvok slišite samo v naslednjih primerih:

- ko se dotaknete ,
- ko se izklopi Odštevalna ura,
- ko se izklopi Časovnik z odštevanjem ure,
- ko postavite kaj na upravljalno ploščo.

6.13 Upravljanje moči

Če je vklopljenih več kuhališč in porabljena moč presega omejitve napajanja, ta funkcija

razdeli razpoložljivo moč med vsemi kuhališči (povezanimi z isto fazo). Kuhalna plošča nadzoruje stopnje kuhanja, da zaščiti varovalke električnega omrežja.

- Kuhališča so združena glede na mesto in število faz v kuhalni plošči. Vsaka faza ima največjo električno obremenitev (3700 W). Če kuhalna plošča doseže omejitev največje razpoložljive moči v eni fazi, se moč kuhališč samodejno zmanjša.
- Stopnja kuhanja zadnjega izbranega kuhališča ima vedno prednost. Preostala moč bo razdeljena med predhodno vklopljenimi kuhališči po obratnem vrstnem redu izbire.
- Prikazovalnik stopnje kuhanja za kuhališča z nižjo močjo se spreminja med prvotno izbrano stopnjo kuhanja in znižano stopnjo kuhanja.
- Počakajte, da prikazovalnik preneha utripati, ali znižajte stopnjo kuhanja zadnjega izbranega kuhališča. Kuhališča bodo še naprej delovala z znižano stopnjo kuhanja. Po potrebi ročno spremenite stopnje kuhanja kuhališč.

Glejte sliko za možne kombinacije, pri katerih je mogoče moč porazdeliti med kuhališči.

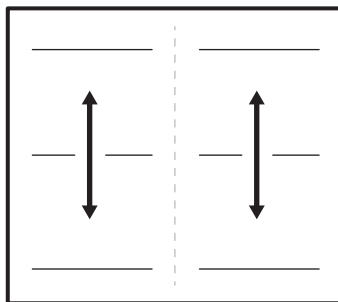

7. NAMIGI IN NASVETI

UPOZORNENIE!

Oglejte si poglavja o varnosti.

7.1 Posoda



Pri indukcijskih kuhališčih močno elektromagnetno polje izjemno hitro segreje posodo.

Indukcijske kahalne plošče uporabite s primerno posodo.

- Za preprečitev pregrevanja in izboljšanje delovanja kuhališč mora biti posoda čim bolj debela in ravna.
- Dno posode mora biti čisto in suho, preden jo postavite na kahalno ploščo.
- Vedno bodite previdni, da posode ne drsite ali drgnete po robovih stekla, ker lahko okrušite ali poškodujete stekleno površino.

Material posode

- **pravilno:** lito železo, jeklo, emajlirano jeklo, nerjavno jeklo, večplastno dno (označeno kot ustrezno s strani proizvajalca).
- **ni pravilno:** aluminij, baker, medenina, steklo, keramika, porcelan.

Posoda je primerna za indukcijsko kahalno ploščo v naslednjih primerih:

- če voda zavre zelo hitro, ko kahalno ploščo nastavite na najvišjo stopnjo kuhanja,
- Če se na dno posode prilepi magnet.

Dimenzije posode

- Indukcijske kahalne plošče se samodejno prilagodijo dimenziji dna posode. Za pravilne dimenzije posode si preberite poglavje "Tehnični podatki" > "Specifikacije za kuhališča". Posodo postavite na sredino izbranega kuhališča.
- Učinkovitost kuhališča je povezana s premerom posode. Za optimalen prenos toplote uporabite posodo s premerom dna, ki ustreza velikosti kuhališča (npr. največji premer posode v "Tehnični podatki" > "Specifikacije za kuhališča").
 - Posoda s premerom, manjšim od kuhališča, bo prejela le del moči, ki jo ustvari kuhališče, kar pomeni počasnejše kuhanje.
 - Tako iz varnostnih razlogov kot za optimalne rezultate kuhanja ne uporabljajte posode, ki je večja od

navedb v „Specifikacija za kuhinjske plošče“. Med kuhanjem naj posoda ne bo preblizu nadzorne plošče. To bi lahko vplivalo na delovanje kahalne plošče ali nehote aktiviralo funkcije kahalne plošče.



Oglejte si »Tehnični podatki«.

7.2 Hrup med delovanjem



Ti zvoki so običajni in ne predstavljajo napake. Hrup posode se lahko razlikuje glede na material posode in stopnjo moči.

Hrup zaradi posode:

- praskanje: posoda je narejena iz različnih materialov (konstrukcija z dvojnimi dnom).
- žvižganje: uporabljate kuhališče pri visoki stopnji kuhanja in posoda je izdelana iz različnih materialov (konstrukcija z dvojnimi dnom).
- brenčanje: uporabljate visoko stopnjo moči.

Hrup zaradi kahalne plošče:

- klikanje: pride do električnega preklapljanja.
- šumenje, brnenje: ventilator se premika.
- ritmični zvok: posoda je zaznana.

7.3 Őko Timer (Eko programska ura)

Za varčevanje z energijo se grelnik kuhališča izklopi prej, kot se oglasi programska ura. Razlika v času delovanja je odvisna od stopnje segrevanja in dolžine kuhanja.

7.4 Poenostavljen vodnik za kuhanje

Razmerje med stopnjo kuhanja in porabo energije kuhališča ni linearno. Ko zvišate stopnjo kuhanja, ta ni sorazmerna s povečanjem porabe energije. To pomeni, da kuhališče s srednjo stopnjo kuhanja porabi manj kot polovico celotne energije.



Podatki v razpredelnici so samo za primer.

Nastavitev se-grevanja	Uporabite za:	Čas (min.)	Namigi
- 1	Kuhana živila ohranite topla.	po potrebi	Posodo pokrijte s pokrovom.
1 - 3	Holandska omaka, topljenje: maslo, čokolada, želatina.	5 - 25	Občasno premešajte.
2 - 3	Strjevanje: puhaste omelete, pečena jajca.	10 - 40	Kuhajte pokrito.
3 - 5	Počasno kuhanje riža in mlečnih jedi, pogrevanje pripravljenih jedi.	25 - 50	Vode dodajte vsaj dvakrat toliko, kot je riža, mlečne jedi na polovici postopka premešajte.
5 - 7	Kuhajte zelenjavo, ribe in meso na pari.	20 - 45	Dodajte nekaj žlic vode. Med postopkom preverite količino vode.
7 - 9	Skuhajte krompir in drugo zelenjavo na pari.	20 - 60	Pokrijte dno posode z 1–2 cm vode. Med postopkom preverite raven vode. Pokrov naj bo na posodi.
7 - 9	Kuhanje večje količine hrane, enolončnice in juhe.	60 - 150	Do 3 l tekočine s sestavinami.
9 - 12	Lahko cvrtje: zrezek, telečji cordon bleu, zarebrnice, polpete, klobase, jetra, prežganje, jajca, palačinke, krofi.	po potrebi	Po potrebi obrnite.
12 - 13	Težko cvrtje, praženi krompir - Rösti, ledveni zrezki, zrezki.	5 - 15	Po potrebi obrnite.
14	Vrenje vode, kuhanje testenin, pečenje mesa (golaž, dušena pečenka), cvrtje krompirja.		
P	Prekuhanje večjih količin vode. PowerBoost je vklopljena.		

8. VZDRŽEVANJE IN ČIŠČENJE



UPOZORNENIE!

Oglejte si poglavja o varnosti.

8.1 Splošne informacije

- Po vsaki uporabi štedilnik očistite.
- Vedno uporabljajte posodo s čistim dnom.
- Praske ali temni madeži na površini ne vplivajo na delovanje plošče.
- Uporabite posebno čistilno sredstvo za površine kuhalnih plošč.
- Vedno uporabljajte strgalo, priporočeno za kuhalne plošče s stekleno površino. Strgalo uporabite samo kot dodatno orodje za čiščenje stekla po standardnem postopku čiščenja.



UPOZORNENIE!

Za čiščenje steklene površine ne uporabljajte nožev ali drugih ostrih kovinskih pripomočkov.

8.2 Čiščenje

- **Takoj odstranite:** stopljeno plastiko, plastično folijo, sol, sladkor in živila s sladkorjem, sicer lahko umazanija poškoduje kuhhalno ploščo. Pazite, da ne pride do opeklin. Posebno strgalo postavite pod ostrim kotom na stekleno površino in z rezilom potegnite po površini.
- **Odstranite, ko je kuhalna plošča dovolj hladna:** obročki vodnega kamna, vodni obročki, maščobni madeži, bleščeče kovinsko obarvanje. Ploščo očistite z vlažno krpo in čistilnim sredstvom, ki ni

grobo. Po čiščenju ploščo osušite z mehko krpo.

- **Odstranite bleščeče kovinsko obarvanje:** uporabite raztopino vode s kisom in očistite stekleno površino s krpo.

9. ODPRAVLJANJE TEŽAV

UPOZORNENIE!

Oglejte si poglavja o varnosti.

9.1 Kaj storite v primeru ...

Težava	Možni vzrok	Rešitev
Kuhalne plošče ni mogoče vklopiti ali je uporabljati.	Kuhalna plošča ni priključena na električno napajanje ali je priključena nepravilno.	Preverite, ali je kuhalna plošča pravilno priključena na električno napajanje.
	Pregorela je varovalka.	Prepričajte se, če ni morda vzrok za okvaro varovalka. Če varovalka večkrat zapored pregori, se obrnite na usposobljenega električarja.
	10 sekund niste nastavili stopnje segrevanja.	Kuhalno ploščo ponovno vklopite in v manj kot 10 sekundah nastavite segrevanje.
	Sočasno ste se dotaknili 2 ali več senzorskih polj.	Dotaknite se samo enega senzorskega polja.
	Premor deluje.	Oglejte si "Prekinitve".
	Na nadzorni plošči je voda ali mastni madeži.	Očistite nadzorno ploščo.
Slišite lahko neprekinjeno piskanje.	Električna povezava je nepravilna.	Kuhalno ploščo izključite iz električnega omrežja. Obrnite se na usposobljenega električarja, da preveri namestitve.
Zasliši se zvočni signal in kuhalna plošča se izključi. Zasliši se zvočni signal, ko se kuhalna plošča izključi.	Na senzorska polja ste odložili eno ali več stvari.	Odstranite predmet s senzorskih polj.
Kuhalna plošča se izključi.	Senzorsko polje  ste z nečim prekrili.	Odstranite predmet s senzorskega polja.
Indikator akumulirane toplote ne zasveti.	Kuhališče ni vroče, ker je bilo vklopljeno samo kratek čas, ali pa je poškodovano tipalo.	Če je bilo kuhališče vključeno dovolj dolgo, da bi moralo biti vroče, se posvetujte s pooblaščenim servisnim centrom.
Samodejno segrevanje ne deluje.	Nastavljena je najvišja moč segrevanja.	Najvišja nastavitev moči segrevanja ima enako moč kot funkcija.
	Kuhališče je vroče.	Pustite, da se kuhališče dovolj ohladi.

Težava	Možni vzrok	Rešitev
Nastavitev moči se med dvema stopnjama spreminja.	Upravljanje moči deluje.	Oglejte si »Vsakodnevna uporaba«.
Ob dotiku senzorskih polj na plošči ni zvoka.	Zvočni signali so izklopljeni.	Vklopite zvočni signal. Oglejte si »Vsakodnevna uporaba«.
L se prižge.	Deluje funkcija Varovalo za otroke ali Ključavnica.	Oglejte si »Vsakodnevna uporaba«.
F se prižge.	Na tem kuhališču je že kuhinjska posoda.	Posodo postavite na kuhališče.
	Posoda ni primerna.	Uporabite posodo, ki je primerna za indukcijske kahalne plošče. Oglejte si »Namigi in nasveti«.
	Premer dna posode je premajhen za kuhališče.	Uporabite posodo ustrezne velikosti. Oglejte si »Tehnični podatki«.
Segrevanje traja dolgo časa.	Posoda je premajhna in prejema le del moči, ki jo ustvari kuhališče.	Za optimalen prenos toplote uporabite posodo s premerom dna, ki ustreza velikosti kuhališča (npr. največji premer posode v "Tehnični podatki" > "Specifikacije za kuhališča").
E in prikaže se številka.	Na kahalni plošči je napaka.	Izklopite kahalno ploščo in jo po 30 sekundah ponovno vklopite. Če E znova zasveti, kahalno ploščo izključite iz električnega omrežja. Po 30 sekundah kahalno ploščo ponovno priključite. Če se težava nadaljuje, se obrnite na pooblaščen servisni center.

9.2 Če ne najdete rešitve ...

Če težave ne morete razrešiti sami, se obrnite na prodajalca ali pooblaščen servisni center. Navedite podatke s ploščice za tehnične navedbe. Navedite tudi trimestno črkovno kodo za steklokeramično ploščo (v vogalu steklene površine) in sporočilo o

napaki, ki se prikaže. Poskrbite za pravilno upravljanje kahalne plošče. V nasprotnem primeru servisiranje s strani serviserja ali prodajalca ne bo brezplačno, tudi v času garancijske dobe. Informacije o garancijskem obdobju in pooblaščenih servisnih centrih so navedene v garancijski knjižici.

10. TEHNIČNI PODATKI

10.1 Ploščica za tehnične navedbe

Model TO64IM00FB:
Vrsta 61 B4A 04 AA
Indukcija 7.2 kW
Ser. št.
AEG

Številka izdelka (PNC) 949 598 453 00
220 - 240 V / 400 V 2N, 50 Hz
Izdelano v: Nemčija
7.2 kW



10.2 Specifikacije kuhališč

Kuhališče	Nazivna moč (najvišja stopnja segrevanja) [W]	PowerBoost [W]	PowerBoost najdaljše trajanje [min]	Premer kuhinjske posode [mm]
Levo spredaj	2300	3200	10	125 - 210
Levo zadaj	2300	3200	10	125 - 210
Desno spredaj	2300	3200	10	125 - 210
Desno zadaj	2300	3200	10	125 - 210

Moč kuhališč se lahko malce razlikuje od podatkov v razpredelnici. Spreminja se z materialom in dimenzijami posode.

Za optimalen prenos toplote in rezultate kuhanja uporabite posodo s premerom dna,

ki ustreza velikosti kuhališča (npr. največji premer posode v tabeli). Uporabljajte kuhinjsko posodo, ki ni večja od premera kuhališča.

11. ENERGIJSKA UČINKOVITOST

11.1 Podatki o izdelku v skladu s predpisi EU o okoljsko primerni zasnovi

Identifikacija modela		TO64IM00FB
Vrsta kupalne plošče		Vgrajena kupalna plošča
Število kupalnih površin		2
Tehnologija segrevanja		Indukcija
Dolžina (d) in širina (š) kupalne površine	Levo	d 39.2 cm š 21.8 cm
Dolžina (d) in širina (š) kupalne površine	Desno	d 39.2 cm š 21.8 cm
Poraba energije kupalne površine (EC electric cooking)	Levo	183.9 Wh/kg
Poraba energije kupalne površine (EC electric cooking)	Desno	183.9 Wh/kg
Poraba energije kupalne plošče (EC electric hob)		183.9 Wh/kg

IEC / EN 60350-2 – Gospodinjski električni kupalni aparati – 2. del: Kupalne plošče – Metode za merjenje funkcionalnosti.

Energijske meritve, ki se nanašajo na kupalno površino, označujejo oznake ustreznih kuhališč.

11.2 Varčna

Energijo lahko prihranite med vsakodnevnim kuhanjem, če upoštevate spodnje nasvete.

- Segrejte le toliko vode, kot jo potrebujete.
- Posodo po možnosti pokrijte s pokrovkami.
- Posodo postavite neposredno na sredino kuhališča.

- Uporabite akumulirano toploto, da ohranite hrano toplo ali da jo stopite.

11.3 Podatki o izdelku glede porabe energije in najdaljšega časa za doseg ustreznega načina nizke moči

Poraba energije v načinu izklopa	0.3 W
Najdaljši čas, ki je potreben, da oprema samodejno doseže ustrezen način nizke moči	2 min

12. SKRIB ZA OKOLJE

Reciklirajte materiale, ki jih označuje simbol . Embalažo odložite v ustrezne zabojnike za reciklažo. Pomagajte zaščititi okolje in zdravje ljudi ter reciklirati odpadke električnih in elektronskih naprav. Naprav, označenih s

simbolom , ne odstranjajte z gospodinjskimi odpadki. Izdelek vrnite na krajevno zbirališče za recikliranje ali se obrnite na občinski urad.



aeg.com

701132187-B-102025



CE