

▶ LFR73864BE

HR Upute za uporabu
Perilica rublja

USER MANUAL



AEG

SADRŽAJ

1. SIGURNOSNE INFORMACIJE.....	3
2. SIGURNOSNE UPUTE.....	5
3. OPIS PROIZVODA.....	7
4. TEHNIČKI PODACI.....	8
5. POSTAVLJANJE.....	8
6. UPRAVLJAČKA PLOČA.....	13
7. BROJČANIK I TIPKE.....	15
8. POSTAVKE.....	18
9. PRIJE PRVE UPOTREBE.....	19
10. PROGRAMI.....	19
11. SVAKODNEVNA UPORABA.....	26
12. SAVJETI.....	31
13. ČIŠĆENJE I ODRŽAVANJE.....	33
14. RJEŠAVANJE PROBLEMA.....	38
15. VRIJEDNOST POTROŠNJE.....	42
16. BRZI VODIČ.....	44
17. BRIGA ZA OKOLIŠ.....	46

ZA SAVRŠENE REZULTATE

Hvala vam na odabiru ovog AEG proizvoda. Proizveli smo ga tako da dugo godina besprijekorno radi, primjenom inovativnih tehnologija koje olakšavaju život - funkcije koje možda nećete pronaći kod običnih uređaja. Odvojite nekoliko minuta na čitanje kako biste iz njega izvukli ono najbolje.

Posjetite naše internetske stranice:



Dobit ćete savjete o korištenju, rješavanju problema, brošure i informacije o servisu i popravcima:

www.aeg.com/support



Registrirajte svoj proizvod za bolju uslugu:

www.registreaeg.com



Kupite dodatnu opremu, potrošni materijal i originalne rezervne dijelove za svoj uređaj:

www.aeg.com/shop

KORISNIČKA SLUŽBA I SERVIS

Uvijek koristite originalne zamjenske dijelove.

Kada kontaktirate naš ovlaštenu servis trebate imati sljedeće podatke: Model, PNC, serijski broj.

Podaci se mogu naći na nazivnoj pločici.

⚠ Upozorenje / oprez - sigurnosne informacije

ℹ Opće informacije i savjeti

♻ Ekološke informacije

Zadržava se pravo na izmjene.

1. ⚠ SIGURNOSNE INFORMACIJE



Prije početka postavljanja i korištenja ovog uređaja pažljivo pročitajte isporučene upute.

Proizvođač nije odgovoran za bilo kakve ozljede ili oštećenje koji su rezultat neispravne ugradnje ili uporabe. Upute uvijek držite na sigurnom i pristupačnom mjestu za buduću uporabu.

1.1 Sigurnost djece i osjetljivih osoba

- Ovaj uređaj mogu koristiti djeca u dobi od 8 godina i starija te osobe smanjenih tjelesnih, osjetilnih ili mentalnih mogućnosti ili osobe koje ne raspolažu iskustvom ili znanjem ako su pod nadzorom osobe odgovorne za njihovu sigurnost i rade po uputama koje se odnose na sigurno korištenje uređaja te razumiju uključene opasnosti.
- Djeca dobi između 3 i 8 godina i osobe s vrlo teškim i složenim invaliditetom moraju se držati podalje od uređaja, osim ako su pod stalnim nadzorom.
- Djecu mlađu od 3 godine treba držati podalje od uređaja, osim ako su pod stalnim nadzorom.
- Djeca bi trebala biti pod nadzorom kako bi se osiguralo da se ne igraju s uređajem.
- Ambalažu držite podalje od djece i zbrinite je na odgovarajući način.
- Držite deterdžente izvan dohvata djece.
- Držite djecu i kućne ljubimce podalje od uređaja kad su vrata otvorena.
- Ako uređaj ima funkciju roditeljske zaštite, mora se aktivirati.
- Bez nadzora djeca ne smiju obavljati čišćenje uređaja i korisničko održavanje.

1.2 Opća sigurnost

- Ovaj je uređaj namijenjen samo za pranje i sušenje rublja za kućanstvo koje se može prati i sušiti u perilici.
- Ovaj je uređaj namijenjen za pojedinačnu uporabu u domaćinstvu u zatvorenom prostoru.
- Ovaj uređaj može se koristiti u uredima, hotelskim sobama, sobama za goste s doručkom, seoskim kućama za goste i drugim sličnim smještajem u kojima takva uporaba ne prelazi (prosječnu) razinu uporabe u domaćinstvu.
- Ne mijenjajte specifikacije ovog uređaja.
- Maksimalna napunjenost uređaja je 8.0 kg. Ne prekoračujte maksimalnu napunjenost za svaki program (pogledajte poglavlje "Programi").
- Radni tlak vode na mjestu ulaska vode s izlaznog priključka mora biti između 0,5 bara (0,05 MPa) i 10 bara (1.0 MPa).
- Ventilacijski otvor u podnožju ne smije biti prekriven tepihom, prostirkom ili bilo kojom podnom oblogom.
- Uređaj mora biti priključen na vodovod pomoću novih isporučenih kompleta crijeva ili drugih novih kompleta crijeva isporučenih od strane ovlaštenog servisnog centra.
- Stari kompleti crijeva ne smiju se ponovno koristiti.
- Ako je mrežni kabel za napajanje oštećen, mora ga zamijeniti proizvođač, ovlašteni servisni centar ili kvalificirane osobe kako bi se izbjegao strujni udar.
- Prije svakog postupka održavanja, isključite uređaj i iskopčajte utikač iz utičnice.
- Za čišćenje uređaja nemojte koristiti raspršivače s vodom pod visokim tlakom i/ili paru.
- Očistite uređaj vlažnom krpom. Koristite samo neutralne deterdžente. Nikada ne koristite abrazivna sredstva, abrazivne spužvice za ribanje, otapala ili metalne predmete.

- Ako je sušilica postavljena na perilicu rublja, pripazite i koristite ispravan komplet za slaganje uređaja koji je odobrio AEG (više pojedinost pogledajte u poglavlju "Dodatna oprema - komplet za slaganje uređaja").

2. SIGURNOSNE UPUTE

2.1 Postavljanje



Ugradnja mora biti u skladu s odgovarajućim nacionalnim propisima.

- Uklonite sve ambalaže i transportne vijke, uključujući gumeni umetak s plastičnim odstojnikom.
- Transportne vijke čuvajte na sigurnom mjestu. Ako ćete uređaj u budućnosti premješati, morat ćete ih ponovno pričvrstiti kako biste blokirali bubanj i spriječili unutarnje oštećivanje.
- Prilikom pomicanja uređaja uvijek budite pažljivi jer je uređaj težak. Uvijek nosite zaštitne rukavice i zatvorenu obuću.
- Slijedite upute za postavljanje isporučene s uređajem.
- Ne postavljajte i ne koristite oštećeni uređaj.
- Uređaj ne postavljajte ili ne upotrebljavajte na mjestima gdje temperatura može biti niža od 0 °C ili gdje je izložen vremenskim utjecajima.
- Površina na podu na koju će se postaviti uređaj mora biti ravna, stabilna, otporna na toplinu i čista.
- Provjerite cirkulira li zrak između uređaja i poda.
- Nakon što se uređaj postavi u konačan položaj, libelom provjerite je li uređaj ispravno niveliran. Ako nije, podesite nožice.
- Uređaj ne postavljajte izravno iznad podnog odvoda.
- Ne prskajte vodom po uređaju i ne izlažite ga pretjeranoj vlazi.
- Uređaj ne postavljajte na mjesta gdje se vrata uređaja ne mogu potpuno otvoriti.
- Ispod uređaja ne stavljajte zatvoreni spremnik za prikupljanje vode koja možda curi. Kontaktirajte ovlaštene

servisni centar kako biste provjerili koji se pribor može upotrijebiti.

2.2 Električni priključak



UPOZORENJE!

Opasnost od požara i strujnog udara.

- UPOZORENJE: Ovaj je uređaj dizajniran za ugradnju / spajanje na priključak za uzemljenje u zgradi.
- Uvijek koristite pravilno montiranu utičnicu sa zaštitom od strujnog udara.
- Provjerite jesu li parametri na natpisnoj pločici kompatibilni s električnim vrijednostima mrežnog napajanja.
- Ne koristite adaptere s više utičnica i produžne kabele.
- Pazite da ne oštetite utikač i kabel napajanja. Ako je potrebno zamijeniti električni kabel, to mora izvršiti ovlaštene servisni centar.
- Utikač kabela napajanja uključite u utičnicu tek po završetku postavljanja. Provjerite postoji li nakon montaže pristup utikaču.
- Kabel napajanja ili utikač ne dodirujte vlažnim rukama.
- Ne povlačite kabel napajanja kako biste izvukli utikač iz utičnice. Uvijek uhvatite i povucite utikač.

2.3 Priključak vode

- Ulazna voda ne smije prelaziti 25 °C.
- Ne oštećujte crijeva za vodu.
- Prije spajanja na nove cijevi, cijevi koje se nisu koristile dulje vrijeme, gdje su izvedeni popravci ili su ugrađeni novi uređaji (vodomjeri itd.), pustite da voda teče dok ne postane čista i bistra.

- Uvjerite se da nema vidljivih curenje vode tijekom i nakon prve uporabe uređaja.
- Nemojte koristiti produžno crijevo ako je ulazno crijevo prekratko. Kontaktirajte ovlaštenu servisni centar za zamjenu crijeva za dovod.
- Kad raspakirate uređaj, moguće je da voda poteče iz crijeva za odvod. To je zato jer se uređaj u tvornici testira uz uporabu vode.
- Crijevo za odvod možete produžiti na najviše 400 cm. Kontaktirajte ovlaštenu servisni centar za drugo crijevo za odvod i produžetak.
- Provjerite postoji li pristup slavini nakon postavljanja.
- Sljedeći rezervni dijelovi bit će dostupni 10 godina nakon ukidanja modela: motor i četkice motora, prijenos između motora i bubnja, crpke, amortizeri i opruge, bubanj, remenica bubnja i povezani kuglični ležajevi, grijači i grijaći elementi, uključujući toplinske pumpe, cijevi i slična oprema, uključujući crijeva, ventile, filtre i aquastop sustav, tiskane pločice, elektroničke zaslone, tlačne sklopke, termostate i senzore, softver i firmware, uključujući softver za resetiranje, vrata, šarke i brtve, ostale brtve, sklop za zaključavanje vrata, plastične periferne jedinice kao što su spremnici deterdženata. Imajte na umu da su neki od tih rezervnih dijelova dostupni samo profesionalnim servisima i da nisu svi rezervni dijelovi relevantni za sve modele.

2.4 Upotreba



UPOZORENJE!

Opasnost od ozljeda, električnog udara, vatre, opekotina ili oštećenja uređaja.

- Slijedite sigurnosne upute na ambalaži deterdženta.
- Ne stavljajte zapaljive proizvode ili mokre predmete sa zapaljivim proizvodima u uređaj, blizu uređaja ili na uređaj.
- Ne perite tkanine jako zaprljane uljem, mašću ili drugim masnoćama. To može oštetiti gumene dijelove perilice rublja. Takve tkanine prethodno operite prije stavljanje u perilicu rublja.
- Ne dodirujte staklena vrata tijekom rada programa. Staklo može postati vruće.
- Obavezno uklonite sve metalne predmete iz rublja.

2.5 Servis

- Za popravak uređaja obratite se ovlaštenom servisnom centru. Koristite samo originalne rezervne dijelove.
- Imajte na umu da samostalni ili neprofesionalni popravak može imati sigurnosne posljedice i može poništiti jamstvo.

- Što se tiče žarulje(a) unutar ovog proizvoda i rezervnih žarulja koje se prodaju zasebno: Ove žarulje namijenjene su da izdrže ekstremne fizičke uvjete u kućanskim uređajima, poput temperature, vibracija, vlage ili namijenjene su signalizaciji informacija o radnom stanju uređaja. Nisu namijenjene za druge primjene i nisu pogodne za osvjetljenje u kućanstvu.

2.6 Odlaganje



UPOZORENJE!

Opasnost od ozljede ili gušenja.

- Uređaj isključite iz električnog napajanja i iz vodovodnog sustava.
- Odrežite kabel napajanja blizu uređaja i odložite ga.
- Uklonite bravu na vratima kako biste spriječili zatvaranje djece ili kućnih ljubimaca u bubnju.
- Uređaj odložite u skladu s lokalnim zahtjevima za odlaganje električne i elektroničke opreme (WEEE).

3. OPIS PROIZVODA

3.1 Posebne značajke

Vaša nova perilica rublja zadovoljava sve moderne zahtjeve za učinkoviti tretman rublja s malom potrošnjom vode, energije i deterdženta i pravilnom njegom tkanine.

- Tehnologija **ProSense** detektira količinu punjenja rublja definirajući trajanje programa u 30 sekundi. Program pranja prilagođen je napunjenosti rubljem i vrsti tkanine bez utroška više vremena, energije i vode nego što je potrebno.
- Para brzo i jednostavno osvježava odjeću. Nježni programi pare uklanjaju neugodne mirise i smanjuju

nabore na suhim tkaninama tako da im je potrebno malo glačanja.

Ova **Para opcija**, završava svaki ciklus blagom parom koja opušta vlakna i smanjuje gužvanje tkanine. Glačanje će biti lakše!

- **AEG Steam Fragrance**, zahvaljujući programima s parom nudi savršeno rješenje za osvježavanje i najosjetljivijih odjevnih predmeta bez pranja. Koristite delikatni miris koji je ekskluzivno osmislio **AEG** i dodajte ugodni miris "tek oprane" odjeće za uklanjanje neugodnih mirisa i nabora.

3.2 Pregled uređaja

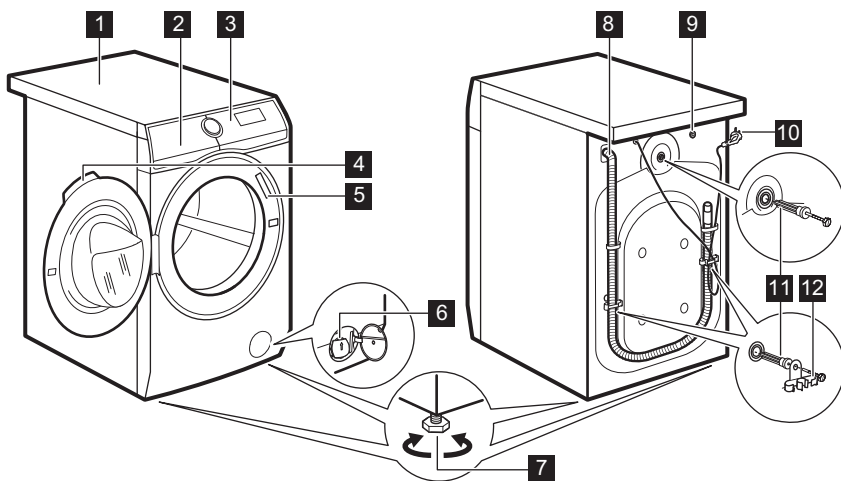

- 1 Radna ploča
- 2 Spremnik za deterdžent
- 3 Upravljačka ploča
- 4 Ručica na vratima
- 5 Natpisna pločica
- 6 Filtar odvodne pumpe
- 7 Nožica za niveliranje uređaja

- 8 Odvodno crijevo
- 9 Priključak dovodnog crijeva
- 10 Kabel za napajanje
- 11 Transportni vijci
- 12 Nosač crijeva



Natpisna pločica izvještava o nazivu modela (A), broju proizvoda (B), nazivnim električnim podacima (C) i serijskom broju (D).

4. TEHNIČKI PODACI

Dimenzije	Širina / Visina / Ukupna dubina	59.7 cm / 84.7 cm / 57.6 cm
Električni priključak	Napon	230 V
	Ukupna snaga	2200 W
	Osigurač	10 A
	Frekvencija	50 Hz
Razina zaštite od prodora krutih čestica i vlage osigurana je zaštitnim poklopcem, osim ako niskonaponska oprema nema zaštitu od vlage		IPX4
Tlak dovoda vode	Najniže	0,5 bara (0,05 MPa)
	Maksimalno	10 bara (1,0 MPa)
Dovod vode ¹⁾		Hladna voda
Maksimalno punjenje	Pamuk	8.0 kg
Brzina centrifuge	Maksimalna brzina centrifuge	1600 o/min

¹⁾ Crijevo za dovod vode spojite na slavinu s 3/4" navojem.

5. POSTAVLJANJE



UPOZORENJE!
Pogledajte poglavlja sa sigurnosnim uputama.

5.1 Uklanjanje ambalaže



UPOZORENJE!
Prije postavljanja uređaja odstranite svu ambalažu i transportne vijke.



UPOZORENJE!
Koristite rukavice.

1. Uklonite vanjski sloj. Po potrebi, upotrijebite nožić.

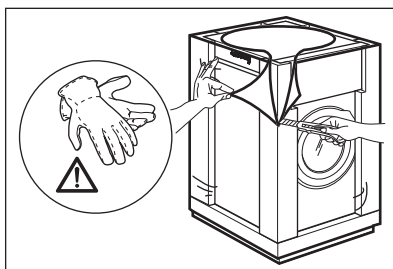

2. Uklonite kartonski poklopac i polistirensku ambalažu.

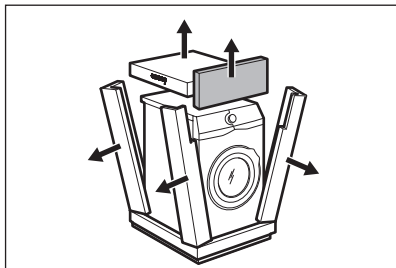

3. Uklonite unutarnju foliju.

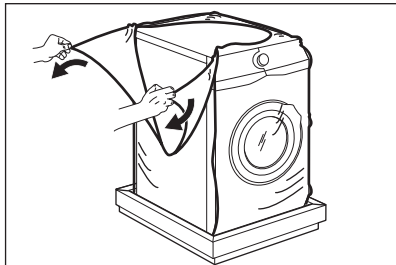

4. Otvorite vrata i izvadite polistirenski umetak iz brtve vrata i sve predmete iz bubnja.

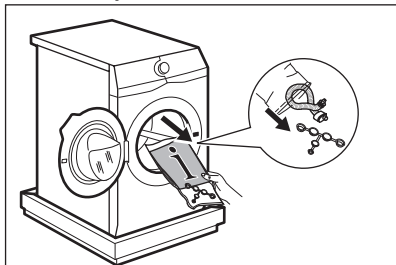

5. Pažljivo polegnite uređaj na stražnju stranu.

6. Prednji polistirenski dio pakiranja stavite na pod ispod uređaja.

i Pripazite da ne oštetite crijeva.

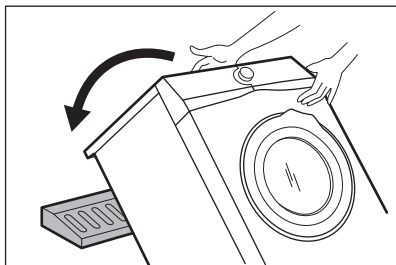

7. Uklonite zaštitu od polistirena s dna.

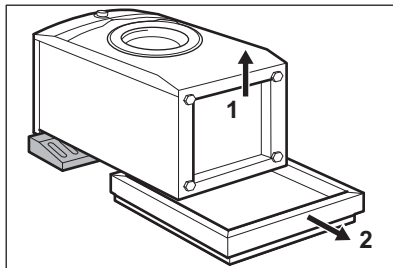

8. Podignite uređaj u okomit položaj.

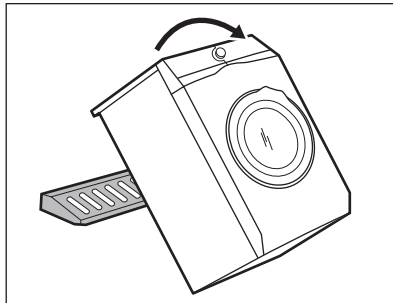

9. Skinite kabel napajanja i crijevo za odvod vode s držača crijeva.

i Moguće je da voda teče iz odvodnog crijeva. To je zato jer se uređaj u tvornici testira s vodom.

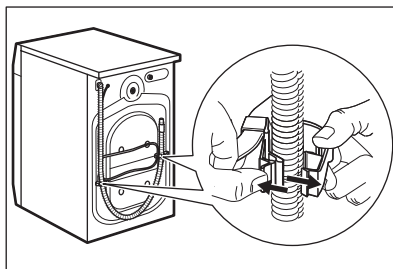

10. Odvijte tri vijka pomoću ključa isporučenog zajedno s uređajem.

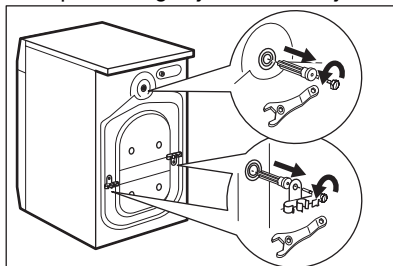

11. Izvucite plastične odstojnike.

12. Stavite plastične čepove, koji se nalaze u vrećici s priručnikom, u rupe.

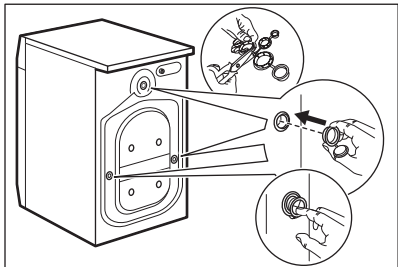

- i** Preporučujemo da ambalažu i transportne vijke sačuvate u slučaju bilo kakvog pomicanja uređaja.

5.2 Pozicioniranje i niveliranje

1. Postavite uređaj na ravan i tvrdi pod.

- i** Provjerite da tepisi ne zaustavljaju cirkulaciju zraka ispod uređaja. Provjerite da uređaj ne dodiruje zid ili druge kuhinjske elemente.

2. Otpustite ili pritegnite nožice kako biste prilagodili razinu.



UPOZORENJE!

Ispod nožica uređaja u svrhu niveliranja ne stavljajte karton, drvo ili slične materijale.

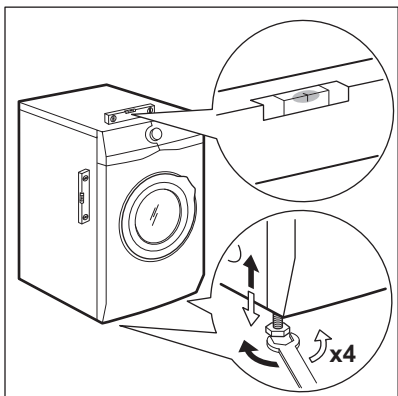

Uređaj mora biti u ravnini i mora biti stabilan.

- i** Ispravno podešavanje ravnine uređaja spriječit će vibracije, buku i pomicanje uređaja tijekom rada.
- i** Kad je uređaj postavljen na postolje ili sušilica na perilicu rublja, koristite pribor opisan u poglavlju „Pribor”. Pažljivo pročitajte upute isporučene s uređajem i s priborom.

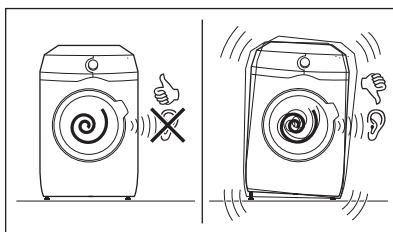

5.3 Komplet za pričvršćenje ploče

Ako postavljate uređaj na podnožje koje nije isporučio AEG, uređaj učvrstite s pločom za pričvršćenje. Ovaj rezervni dio dostupan je u web trgovini ili kod ovlaštenog distributera.

Pažljivo pročitajte upute isporučene s priborom.

5.4 Ulazno crijevo

1. Crijevo za dovod vode priključite na stražnju stranu uređaja.
2. Namjestite ga prema lijevo ili desno, ovisno o položaju slavine za vodu.

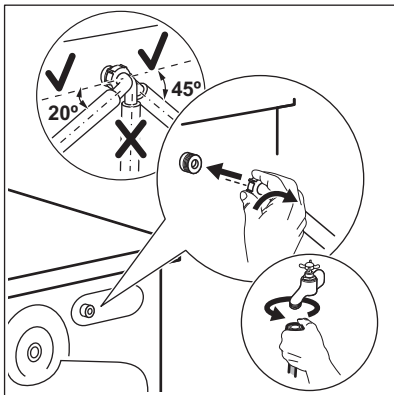

- i** Uvjerite se da crijevo za dovod nije u okomitom položaju.
3. Ako je potrebno, otpustite maticu na prstenu kako bi sjela u ispravan položaj.
 4. Spojite crijevo za dovod vode na slavinu hladne vode s navojem od 3/4".

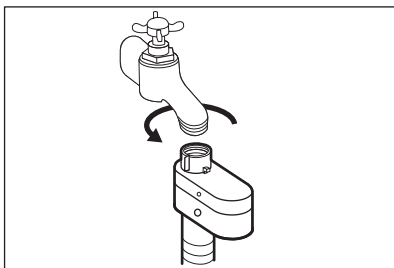

! **UPOZORENJE!**
Ulazna voda ne smije prelaziti 25 °C.

! **OPREZ!**
Uvjerite se da nema curenja na spojnica.

i Nemojte koristiti produžno crijevo ako je ulazno crijevo prekratko. Kontaktirajte servisni centar za zamjenu crijeva za dovod.

5.5 Uređaj za zaustavljanje vode

Crijevo za dovod vode ima ugrađen uređaj za zaustavljanje vode. Taj uređaj

sprečava curenje vode iz crijeva zbog prirodnog starenja materijala.

Crveno polje u prozorčiću «A» označava pogrešku.

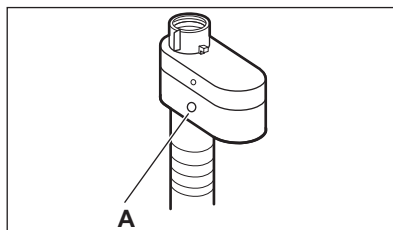

Ako se to dogodi, zatvorite slavinu i kontaktirajte ovlaštenu servisnu agenciju kako biste nabavili zamjensko crijevo.

5.6 Odvod vode

Crijevo za odvod vode mora se nalaziti na visini ne manjoj od 60 cm i ne većoj od 100 cm od poda.

i Crijevo za odvod vode možete produžiti do maksimalne dužine od 400 cm. Kontaktirajte ovlaštenu servisnu agenciju za drugo crijevo za odvod vode i za produžetak.

Crijevo za odvod moguće je priključiti na različite načine:

1. Od crijeva za odvod napravite oblik slova U i postavite ga oko plastične vodilice crijeva.

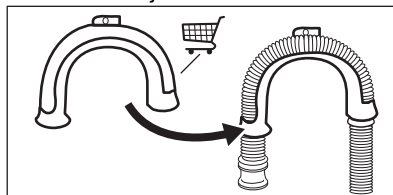

2. **Na rubu sifona** - pričvrstite vodilicu na slavinu za vodu ili na zid.

i Provjerite da se plastična vodilica ne može pomakati kada uređaj izbacuje vodu.

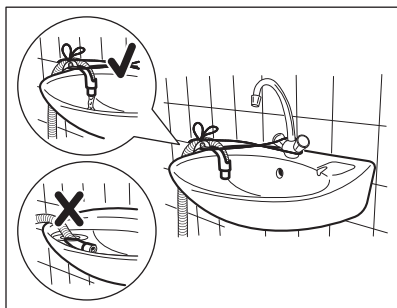

- i** Pazite da kraj crijeva za odvod nije uronjen u vodu. Moglo bi doći do povrata prijave vode u uređaj.
3. **Na cijev vertikale s odzračnikom** - crijevo za odvod umetnite izravno u cijev za odvod. Pogledajte ilustraciju.

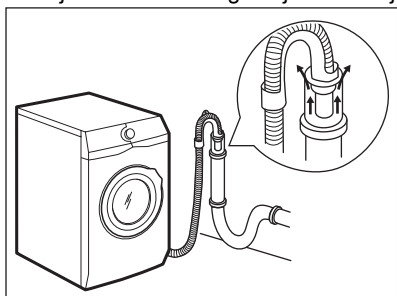

- i** Kraj odvodne cijevi se treba stalno ventilirati, tj. unutrašnji promjer odvodnog kanala (min. 38 mm - min. 1,5 inča) mora biti širi od vanjskog promjera odvodnog crijeva.
4. Ako kraj odvodnog crijeva izgleda ovako (vii sliku), možete ga gurnuti izravno u cijev vertikale.

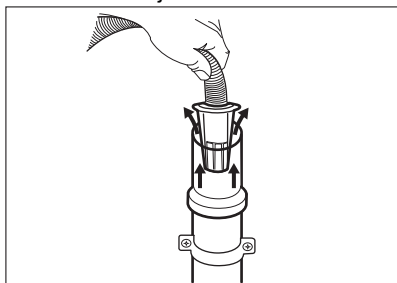

5. **Bez plastične vodilice crijeva, na sifon** - crijevo za odvod postavite u

sifon i pričvrstite ga sponom. Pogledajte ilustraciju.

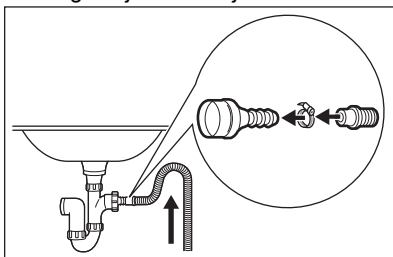

- i** Provjerite da crijevo za odvod vode ima formiran luk kako bi se spriječilo da čestice iz sifona odlaze u uređaj.
6. Postavite crijevo **izravno u ugrađenu odvodnu cijev na zidu** pritegnite ga obujmicom.

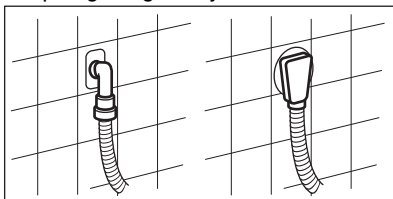

5.7 Spajanje na električnu mrežu

Na kraju postavljanja možete priključiti mrežni utikač u utičnicu.

Na natpisnoj pločici i u poglavlju "Tehnički podaci" navedene su potrebne električne vrijednosti. Provjerite jesu li kompatibilne s mrežnim napajanjem.

Provjerite da vaša kućna električna instalacija može podnijeti maksimalno potrebno opterećenje, vodeći računa i o ostalim uređajima u uporabi.

Spojite uređaj na uzemljenu utičnicu.

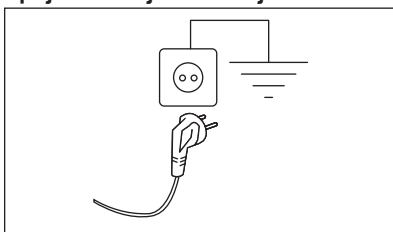

Kabel električnog napajanja nakon postavljanja uređaja mora biti lako dostupan.

Za bilo kakve električne radove potrebne za postavljanje ovog uređaja, obratite se našem ovlaštenom servisnom centru.

Proizvođač ne prihvaća nikakvu odgovornost za štetu ili povredu osoba nastalu uslijed nepoštivanja gore navedenih sigurnosnih mjera opreza.

6. UPRAVLJAČKA PLOČA

6.1 Opis upravljačke ploče

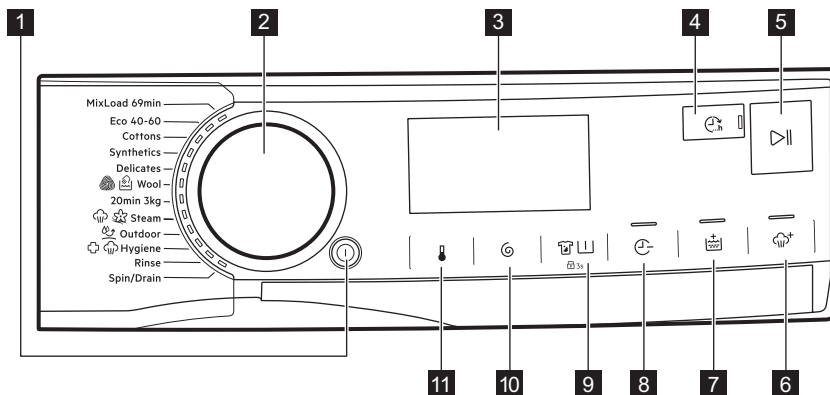







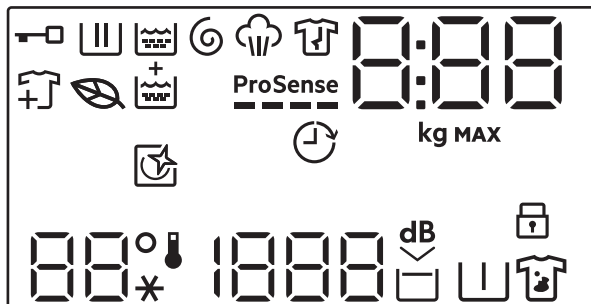















- i** Opcija se ne možete odabrati sa svim programima pranja. Provjerite kompatibilnost između opcija i programa pranja u odlomku "Opcije kompatibilnost s programima" poglavlja "Programi". Opcija može isključiti drugu, u ovom slučaju uređaj vam ne dopušta da zajedno postavite nekompatibilne opcije. Pobrinite se da zaslon i dodirne tipke budu uvijek čisti i suhi.

- | | |
|--|---|
| 1 Uključeno/Isključeno pritisna tipka | 8 Ušteda vremena dodirna tipka |
| 2 Programator | 9 Mrlje/Predpranje dodirna tipka |
| 3 Zaslon | i stalna opcija Roditeljska zaštita |
| 4 Završi u dodirna tipka | 10 Centrifuga dodirna tipka |
| 5 Start/Pauza dodirna tipka | 11 Temperatura dodirna tipka |
| 6 Para dodirna tipka | |
| 7 Dodatno ispiranje dodirna tipka | |

6.2 Zaslon



	Indikator zaključanih vrata.
	Indikator faze pranja. Bljeska tijekom faza pretpranja i pranja.
	Indikator faze ispiranja. Treperi tijekom faze ispiranja.
	Indikator faze centrifuge i ispuštanja vode. Treperi tijekom faze centrifuge i ispuštanja vode.
	Indikator faze para.
	Indikator faze sprječavanja pojave nabora.
	Indikator Eko programa: pali se kada odabrani program i opcije imaju eko profil.
	Indikator dodavanja rublja: pali se kada program započne, a korisnik i dalje može pauzirati uređaj i dodati još rublja.
	Dodatno ispiranje indikator.
ProSense 	ProSense indikator.
	Završi u indikator.

	<p>Digitalni indikator može prikazati:</p> <ul style="list-style-type: none"> Trajanje programa (npr. 2:40). <p> Vrijeme prikazano kada je program postavljen ne može odgovarati efektivnom trajanju i promijeniti se nakon faze ProSense.</p> <ul style="list-style-type: none"> Maksimalno punjenje. Završetak na vrijeme (npr. 30' ili 2h). Kraj ciklusa (). Kod upozorenja (npr. E20). Prikaz ukupnih sati rada uređaja. Pogledajte odjeljak "Brojač sati rada" u odlomku "Postavke" za više pojedinosti.
	Indikator maksimalnog punjenja. Nakon odabira programa, vrijednost se prikazuje naizmjenično s trajanjem ciklusa u trajanju tri sekunde.
MAX	Indikator maksimalne količine rublja. Bljeska ako količina rublja prelazi deklariranu količinu.
	Ovaj indikator podsjeća da se pokrene ciklus čišćenja.
	Indikator zaključavanja roditeljske zaštite.
	<p>Temperatura područja: Indikator temperature Pokazatelj hladne vode</p>
	<p>Područje centrifuge: Indikator brzine centrifuge Pokazatelj rada bez centrifuge. Centrifuga je isključena.</p>
	Indikator Ekstra tihog pranja.
	Indikator zadržavanja ispiranja.
	Indikator pretpranja.
	Indikator uklanjanja mrlja.

7. BROJČANIK I TIPKE

7.1 Uključeno/Isključeno

Pritiskom na ovu tipku nekoliko sekundi možete uključiti ili isključiti uređaj. Dva različita zvuka oglašavaju se tijekom uključivanja ili isključivanja uređaja.

Budući da funkcija stanja pripravnosti automatski isključuje uređaj radi smanjenja potrošnje energije u nekoliko slučajeva, možda ćete morati ponovno uključiti uređaj.

Za više detalja, pogledajte odlomak Opcija stanja pripravnosti u poglavlju Svakodnevna uporaba.

7.2 Programator

Okretanjem programatora moguće je odabrati željeni program.

7.3 Uvod

i Tu opciju/funkciju ne možete odabrati sa svim programima pranja U "Tablici programa" provjerite kompatibilnost između opcija/funkcija i programa pranja. Opcija/funkcija mogu jedna drugu isključivati, u kojem slučaju uređaj vam ne dozvoljava postaviti nekompatibilne opcije/funkcije zajedno. Provjerite jesu li zaslon i dodirne tipke uvijek čiste i suhe.

7.4 Završi u

i Postavite ovu opciju na kraju nakon odabira programa i drugih opcija. U protivnom se može poništiti ako promijenite neke postavke.

Ova opcija omogućuje odabir vremena unutar kojeg bi program trebao završiti. Kraj programa može se dogoditi za po jedan 1 sat svakim dodiranjem tipke, sve do maksimalno 24 sata.

Na zaslonu se naizmjenično prikazuje uobičajeno trajanje programa s postavljenim vremenom završetka programa (izraženo u satima 0 h). Minimalno vrijeme koje se može odabrati odgovara zaokruženom satu maksimalnog trajanja programa (npr. ako trajanje ciklusa iznosi 3:15 sati, minimalno vrijeme koje se može odabrati bit će 4 h).

Nakon pokretanja programa, vrata su zaključana i uređaj započinje fazu ProSense. Kada procjena punjenja završi, na zaslonu bljeska ikona faze rada i vrijeme se odbrojava u koracima od jednog sata i u koracima od 1 minute tijekom posljednjeg sata.

7.5 Start/Pauza

Za pokretanje, pauziranje uređaja ili prekidanje pokrenutog programa, dodirnite tipku Start/Pauza .

7.6 Para

Ova opcija dodaje parnu fazu nakon koje slijedi kratka faza protiv gužvanja na kraju programa pranja.



Parna faza smanjuje gužvanje tkanine i olakšava glačanje tkanine.



Opcija Para postiže dobre rezultate s malim punjenjem jer para bolje prodire u rublje kad ima više prostora. Iz tog razloga, program maksimalnog punjenja u kombinaciji s ovom opcijom iznosi 2 kg (približno 8 - 10 košulja).

Kada postavljate opciju Para, maksimalno punjenje pada na 2 kg na zaslonu, a vrijeme programa podešava se sukladno s tim.

Tijekom parne faze, indikator  bljeska na zaslonu.

i Ova opcija može utjecati na trajanje programa.

Kada se program završi, na zaslonu se prikazuje nula , indikator  je neprekidno uključen.

Faza zaštite od gužvanja započinje, indikator  treperi, a Start/Pauza  led svjetlo ostaje uključeno. Bujanj se lagano okreće oko 30 minuta kako bi se iskoristio učinak pare.

Da biste prekinuli fazu sprječavanja pojave nabora možete:

- Pritisnite tipku Uključeno/Isključeno  na nekoliko sekundi za uključivanje ili isključivanje uređaja.
- Okretanje programatora u drugi položaj.

Pokreti za sprječavanje pojave nabora se zaustavljaju i vrata se otključavaju, uređaj ponovno predlaže prethodno postavljeni program.

i Manja količina punjenja rublja pomaže u postizanju boljih rezultata.

7.7 Dodatno ispiranje

Pomoću ove opcije možete dodati nekoliko ispiranja odabranim programima pranja i optimizirati distribuciju

omekšivača rublja i poboljšati mekoću tkanine.

Preporučuje se kada koristite omešivač rublja.

Korisno za osobe alergične na deterđente i u područjima s mekanom vodom.

Ova opcija produžuje trajanje programa.

Uključuje se indikator tipke.

7.8 Ušteda vremena

Pomoću ove opcije možete skratiti trajanje programa pranja.

- Ako je rublje normalno ili lagano zaprljano, preporučljivo je skratiti program pranja. Dodirnite ovu tipku **jednom** da biste skratili trajanje.
- U slučaju manjeg punjenja, dodirnite ovu tipku **dvaput** da biste postavili dodatni brzi program. U tom slučaju ne može se odabrati na temperatura 95°C.

Lampica gumba je uključena, a na zaslonu se prikazuje postavljeno trajanje programa.

-  Ova se opcija može koristiti i za skraćivanje trajanja programa s parom.

7.9 Mrlje/Predpranje

Uzastopno pritisćite ovaj gumb za aktiviranje jedne od dvije opcija.

Na zaslonu se uključuje odgovarajući pokazatelj.

- **Uklanjanje mrlja** 

Odaberite ovu opciju za dodavanje faze protiv mrlja u program kako biste tretirali jako zaprljano ili rublje s mrljama sredstvom za uklanjanje mrlja.

Ulijte sredstvo za uklanjanje mrlja u odjeljak . Sredstvo za uklanjanje mrlja bit će dodano u odgovarajuću fazu programa pranja.

-  Ova opcija nije dostupna pri temperaturi nižoj od 40°C.

- **Predpranje** 

Ovu opciju koristite za dodavanje faze predpranja na 30° C prije faze pranja. Ova se opcija preporučuje za jako prljavo rublje, osobito ako sadrži pijesak, prašinu, blato i druge čvrste čestice.

-  Opcija može produljiti trajanje programa.

-  Ove dvije opcije ne mogu se zajedno podesiti.

7.10 Centrifuga

Kada postavite program, uređaj automatski odabire zadanu brzinu centrifuge.

Više puta dodirnite ovu tipku da biste:

- **Promijenite brzinu centrifuge.**

-  Zaslon prikazuje samo brzine centrifugiranja dostupne za odabrani program.

- **Uključite funkciju Zadržavanje vode.**

Voda od posljednjeg ispiranja ne ispušta se kako bi se spriječilo gužvanje tkanina. Program pranja završava s vodom u bubnju i ne provodi se završna faza centrifuge.

Na zaslonu se prikazuje indikator . Bubljanje se redovito okreće kako bi se spriječila pojava nabora. Vrata ostaju blokirana. Bubljanje se redovito okreće kako bi se spriječila pojava nabora. Morate ispustiti vodu kako biste otključali vrata.

Dodirnite gumb Start/Pauza : uređaj izvršava fazu centrifugiranja i ispušta vodu.

- **Uključite opciju Ekstra tiho.** Sve faze centrifugiranja (srednja centrifuga i završna centrifuga) su potisnute i program završava s vodom u bubnju. Time se smanjuje gužvanje. Budući da je program vrlo tih, pogodan je za korištenje u noćnim satima kada su dostupne jeftinije tarife električne energije. U nekim programima ispiranja se izvode s više vode.

Na zaslonu se prikazuje indikator .

Vrata ostaju blokirana. Bubanji se redovito okreće kako bi se spriječila pojava nabora. Morate ispustiti vodu kako biste otključali vrata. Dodirnite gumb Start/Pauza: uređaj izvršava samo fazu ispuštanja vode.

- **Bez centrifuge – – –.** Ovu opciju postavite za isključenje svih faza centrifuge. Na zaslonu se prikazuje indikator – – –. Uređaj izvodi jedinu fazu izbacivanja vode odabranog programa pranja. Postavite ovu opciju za jako osjetljive tkanine. Faza ispiranja koristi više vode za određene programe pranja

 Uređaj automatski isprazni vodu nakon otprilike 18 sati.

7.11 Temperatura

Kada odaberete program pranja uređaj automatski predlaže zadanu postavku temperature.

Više puta dodirnite ovu tipku dok se na zaslonu ne pojavi željena vrijednost temperature.

Kad se na zaslonu prikažu indikatori  i – –, uređaj neće zagrijavati vodu.

8. POSTAVKE

8.1 Uvod

 Prilikom pritiskanja kombinacije tipaka, **ne pomičite** prste prema dolje. Senzori tipaka ispod osjetljivi su i mogu utjecati na vaš izbor.

8.2 Akustični signali

Ovaj uređaj ima različite zvučne signale, koji rade kada:



- Uključite uređaj (posebni kratki zvuk).
- Isključite uređaj (posebni kratki zvuk).
- Dotaknete neki gumb (zvuk klik).
- Napravite pogrešan odabir (3 kratka zvuka).
- Program završi s radom (niz zvukova u trajanju od približno 2 minute).
- Uređaj je u kvaru (niz kratkih zvukova u trajanju od približno 5 minuta).
- Kada se tijekom ProSense faze otkrije preopterećenje rublja (dvostruki zvuk se reproducira).

Za **uključivanje/isključivanje** ove opcije, držite pritisnutim gumb  dok se ne oglasi zvučni signal ili dvostruki zvučni signal.

 Ako isključite ovu funkciju, zvučni signali se prestaju oglašavati samo na kraju programa.

8.3 Roditeljska zaštita

Pomoću ove opcije možete spriječiti igranje djece s upravljačkom pločom.



Za **uključivanje/isključivanje** ove opcije, držite pritisnutim gumb  dok se na zaslonu ne **uključiti/isključiti** .

Uređaj će zadržati odabir ove opcije nakon što ga isključite.

Funkcija roditeljske zaštite možda neće biti dostupna nekoliko sekundi nakon uključivanja uređaja.



8.4 Brojač sati rada

Ukupno vrijeme rada uređaja moguće je prikazati u satima, počevši od prvog uključivanja. Ova će vrijednost računati vrijeme ciklusa (ne uključuje pauze, vrijeme odgođenog pokretanja). Za prikazivanje ove vrijednosti, postupite na sljedeći način:

1. Uključite uređaj pritiskom gumba **Uključeno/Isključeno** .
2. Pritisnite i nekoliko sekundi držite pritisnutima gumb  i .
3. Nakon 3 sekunde na zaslonu se prikazuju ukupni sati rada uređaja: npr. 1276 sati, zaslon prikazuje tekst Hr tijekom 2 sekunde, 12 (tisuće i stotine) tijekom 2 sekunde i 76 (desetice i jedinice).
4. Za izlazak iz ovog načina rada, pritisnite bilo koji gumb ili isključite

uređaj pomoću gumba Uključeno/
Isključeno .

-  Ako postupak ne uspije (zbog vremenskog ograničenja ili pogrešne kombinacije gumba), isključite uređaj i ponovite postupak od početka.

1. Uključite uređaj pritiskom gumba Uključeno/Isključeno .
2. Pritisnite i nekoliko sekundi držite pritisnutima gume .
3. Na zaslonu na prikazuje  -- -- približno 5 sekundi.



8.5 Tvornički zadane postavke

Ova funkcija omogućuje vraćanje tvornički zadanih opcija. Za **aktiviranje** ove opcije, slijedite korake u nastavku:

9. PRIJE PRVE UPOTREBE

-  Tijekom ugradnje ili prije prve uporabe u uređaju možete primijetiti nešto vode. To je preostala voda koja je ostala u uređaju nakon punog funkcionalnog testiranja u tvornici kako bi se osiguralo da se uređaj isporučuje kupcima u besprijekornom stanju i da nema razloga za zabrinutost.

1. Provjerite jesu li svi transportni vijci uklonjeni iz uređaja.
2. Provjerite je li električna energija dostupna i slavina za vodu otvorena.

3. Ulijte 2 litre vode u odjeljak za deterdžent označen s .
- Ova radnja uključuje sustav za izbacivanje vode.
4. Ulijte malu količinu deterdženta u odjeljak označen s .
 5. Postavite i pokrenite program za pamučno rublje na najvišoj temperaturi bez rublja u bubnju.
- Na taj način se uklanja sva moguća prljavština s bubnja i kadice.



10. PROGRAMI







10.1 Tablica programa

-  Programi su opisani u ovoj tablici prema redoslijedu na programatoru od vrha do dna.

Programi pranja

Program	Opis programa
MixLoad 69min	Pamuk i tkanine od miješanih sintetičkih vlakana. Idealno za svakodnevno pranje rublja u kratkom vremenu, za bolju održavanje odjeće i dobro čišćenje već na 30 °C.

Program	Opis programa
Eco 40-60	Niska potrošnja energije za pamuk. Smanjuje temperaturu i produžuje vrijeme za postizanje dobrih rezultata pranja.
Pamuk	Bijele i obojene pamučne tkanine. Idealno za normalno i teško zaprljanje.
Sintetika	Sintetički ili predmeti od miješane tkanine. Normalno zaprljano.
Osjetljivo	Osjetljive tkanine poput akrila, viskoze i miješanih tkanina koje zahtijevaju nježnije pranje. Normalno zaprljano.
 Vuna	Vuneni predmeti perivi u perilici, vuneni predmeti koji se peru ručno i ostale tkanine sa simbolom «ručno pranje» ¹⁾ .
20 min - 3 kg	Pamučni i sintetički predmeti malo zaprljani ili nošeni samo jednom.
 Para	<p>Pamuk, sintetika i kombinirani materijali. Posebni parni ciklus bez pranje koji se može koristiti kao priprema suhog rublja za glačanje ili osvježavanje jednom nošene odjeće. Ovaj program smanjuje gužvanje, mirise i opušta vlakna. Ne koristite nikakav deterdžent.</p> <p>Kad je program završen, brzo izvadite rublje iz bubnja²⁾. Ako je potrebno, uklonite mrlje ispiranjem ili pomoću lokaliziranog uklanjanja mrlja. Programi s parom ne vrše nikakve higijenske cikluse. Ne postavljajte program s parom s ovim vrstama predmeta:</p> <ul style="list-style-type: none"> • Predmeti koji nisu prikladni za sušenje u sušilici. • Predmeti s oznakom "Samo kemijsko čišćenje".

Program	Opis programa
 Odjeća za boravak na otvorenom	<p data-bbox="442 172 490 220"> Ne koristite omekšivač rublja i pazite da u spremniku za deterđžent nema ostataka omekšivača.</p> <p data-bbox="442 268 1019 371">Odjeća za boravak na otvorenom, tehničke, sportske tkanine, vodootporne i dišuće jakne, nepropusne jakne s odvojitim flisom ili unutarnjom izolacijom. Preporučeno punjenje rublja je 2.0 kg.</p> <p data-bbox="442 376 1019 480">Ovaj program može se koristiti i kao ciklus za obnavljanje vodootpornosti, posebno prilagođen za tretiranje odjeće s impregnacijom. Da biste izvršili ciklus vraćanja vodootpornosti, postupite na sljedeći način:</p> <ul data-bbox="442 485 1019 608" style="list-style-type: none"> <li data-bbox="442 485 871 512">• Deterđžent za pranje uspite u odjeljak . <li data-bbox="442 517 1019 580">• Ulijte posebno sredstvo za obnavljanje vodootpornosti tkanine u pretinac ladice za omekšivač rublja . <li data-bbox="442 585 785 608">• Smanjite količinu rublja na 1.0 kg. <p data-bbox="442 624 490 671"> Da biste dodatno poboljšali proces obnavljanja vodootpornosti, rublje sušite u sušilici rublja postavljanjem programa sušenja Odjeća za boravak na otvorenom (ako je dostupan i ako etiketa na odjeći dopušta sušenje u sušilici rublja).</p>
 Hygiene	<p data-bbox="442 815 1019 1007">Bijelo pamučno rublje. Ovaj program pranja visokih performansi u kombinaciji s parom, uklanja više od 99,99% bakterija i virusa³⁾ održavanje temperature iznad 60 ° C tijekom faze pranja; s dodatnim djelovanjem na vlakna zahvaljujući fazi s parom, poboljšana faza ispiranja osigurava pravilno uklanjanje ostataka deterđženta i mikroorganizama. Ovaj program osigurava i pravilno smanjenje peludi/alergenih.</p>
Ispiranje	<p data-bbox="442 1029 1019 1209">Sve tkanine, osim vunениh i vrlo osjetljivih tkanina. Program za ispiranje i centrifugiranje rublja. Zadana brzina centrifuge ista je kao i ona koja se koristi za programe za pamuk. Smanjite brzinu centrifuge prema vrsti rublja. Po potrebi postavite opciju Dodatno ispiranje kako biste dodali ispiranja. S malom brzinom centrifuge uređaj provodi nježna ispiranja i kratko centrifugiranje.</p>



Program	Opis programa
Centrifuga/Cijeđenje	Za centrifugiranje rublja i izbacivanje vode iz bubnja. Sve tkanine, osim vunениh i osjetljivih tkanina.

1) Tijekom ovog ciklusa bubanj se polako okreće kako bi se osiguralo nježno pranje. Može se činiti da se bubanj ne okreće ili se ne okreće pravilno, ali to je normalno za ovaj program.

2) Ako ste program s parom postavili sa suhim rubljem, na kraju ciklusa rublje može biti vlažno. Objesite rublje na 10 minuta da se osuši. Ovaj program ne uklanja intenzivne mirise.

3) Ispitan na Staphylococcus aureus, Enterococcus faecium, Candida albicans, Pseudomonas aeruginosa i MS2 Bacteriophage u vanjskom ispitivanju provedenom od strane Swisstest Testmaterialien AG 2021. godine (izvješće o ispitivanju br. 202120117).

Temperatura programa, maksimalna brzina centrifuge i maksimalna količina punjenja

Program	Zadana temperatura Raspon temperature	Referentna brzina centrifuge Raspon brzina centrifuge	Maksimalno punjenje
MixLoad 69min	30 °C 60 °C - 30 °C	1600 o/min 1600 o/min - 400 o/min	5.0 kg
Eco 40-60	40 °C ¹⁾	1600 o/min 1600 o/min - 400 o/min	8.0 kg
Pamuk	40 °C 95 °C - Hladno	1600 o/min 1600 o/min - 400 o/min	8.0 kg
Sintetika	40 °C 60 °C - Hladno	1200 o/min 1200 o/min - 400 o/min	3.0 kg
Osjetljivo	30 °C 40 °C - Hladno	800 o/min 1200 o/min - 400 o/min	2.0 kg
 Vuna	40 °C 40 °C - Hladno	1200 o/min 1200 o/min - 400 o/min	1.5 kg
20 min - 3 kg	30 °C 40 °C - 30 °C	1200 o/min 1600 o/min - 400 o/min	3.0 kg
 Para	-	-	1.0 kg
 Odjeća za boravak na otvorenom	30 °C 40 °C - Hladno	1200 o/min 1200 o/min - 400 o/min	2.0 kg ²⁾ 1.0 kg ³⁾

Program	Zadana temperatura Raspon temperature	Referentna brzina centrifuge Raspon brzina centrifuge	Maksimalno punjenje
 Hygiene	60 °C	1600 o/min 1600 o/min - 400 o/min	8.0 kg
Ispiranje	-	1600 o/min 1600 o/min - 400 o/min	8.0 kg
Centrifuga/Cijeđenje	-	1600 o/min 1600 o/min - 400 o/min	8.0 kg

¹⁾ U skladu s Uredbom Komisije EU 2019/2023, ovaj program na 40 °C može oprati uobičajeno prljavo pamučno rublje, za koje je deklarirano da se može prati na 40 °C ili 60 °C, u istom ciklusu.



Za postignutu temperaturu u rublju, trajanje programa i ostale podatke, pogledajte poglavlje "Vrijednosti potrošnje".

Najefikasniji programi u pogledu potrošnje energije su općenito oni koji se izvode pri nižim temperaturama i dulje traju.

2) Program pranja.

3) Program pranja i faza postizanja vodootpornosti.

10.2 Para programi

Programi Para se mogu koristiti za smanjenje nabora i uklanjanje mirisa na odjeći (poput pamuka, sintetike, miješanih tkanina, uključujući osjetljive tkanine) koje je potrebno samo na kratko osvježiti, izbjegavajući pranje.

Vlakna tkanine su opuštena i nakon toga glačanje je lakše. Kad je ciklus završen, brzo izvadite rublje iz bubnja.

Trajanje ciklusa može se skratiti do 15 minuta pomoću opcije Ušteda vremena



NEMOJTE postavljati ovaj način rada sa sljedećom vrstom odjeće:

- Predmeti koji nisu prikladni za sušenje u sušilici.
- Predmeti s oznakom "Samo kemijsko čišćenje".



Ne koristite nikakav deterdžent!

Programi Para ne uklanjaju posebno intenzivne mirise i ne provode nikakav higijenski ciklus.

Nakon tretiranja parom rublje može biti vlažno.

Objesite odjevne predmete na nekoliko minuta.

Miris (AEG Steam Fragrance)

AEG Steam Fragrance omogućuje osvježavanje čak i vaše osjetljive odjeće uklanjanjem nabora i dodavanjem svježine nježnim mirisom koji je ekskluzivno osmislio tvrtka **AEG**. Osvježavanjem odjeće parom umjesto izvođenjem punih ciklusa pranja vaša će odjeća dulje izgledati kao nova. Možete čak i sigurno koristiti miris s programima kašmir i para - ako su dostupni - za osjetljive tkanine poput kašmira i vune. Kada tretirate manje rublja, smanjite dozu mirisa i trajanje ciklusa: u samo

petnaest minuta vaša će odjeća povratiti taj osjećaj "tek opranog".

Pažljivo pročitajte upute isporučene s mirisom.

NIKAKO:

- Odjeću tretiranu mirisom sušiti u sušilici. Njegova korist bi isparila.
- Koristiti miris za različite namjene od ovdje opisanih.

- Koristiti miris na novim odjevnim predmetima. Nova odjeća može sadržavati ostatke završnih spojeva koji s njim nisu kompatibilni.









Miris je dostupan u **AEG** web-trgovini ili kod ovlaštenog zastupnika.



10.3 Woolmark Wool Care - Plava



Ciklus pranja vune na ovom uređaju odobrila je kompanija Woolmark za pranje odjeće od vune s oznakom „hand wash“ (ručno pranje) uz uvjet da je rublje oprano u skladu s uputama na etiketi odjeće i onima koje je izdao proizvođač ove perilice rublja. M2103 Woolmark simbol je oznaka certifikacije u mnogim državama.

10.4 Opcije kompatibilnost s programima

	MixLoad 69min	Eco 40-60	Pamuk	Sintetika	Osjetljivo	 Vuna	20 min - 3 kg	 Para	 Odjeća za boravak na otvorenom	 Hygiene	Ispiranje	Centrifuga/Cijeđenje
 Centrifuga	■	■	■	■	■	■	■	■	■	■	■	■
 Zadržavanje ispiranja	■	■	■	■	■	■			■	■	■	
 Izuzetno tiho			■	■	■							

	MixLoad 69min	Eco 40-60	Pamuk	Sintetika	Osjetljivo	Vuna	20 min - 3 kg	Para	Odjeća za boravak na otvorenom	Hygiene	Ispiranje	Centrifuga/Cijeđenje
--- Bez centrifuge												■ ¹⁾
 Uklanjanje mrlja 2)			■	■							■	
 Predpranje ³⁾			■	■								
 Ušteda vremena 4)			■	■	■			■				
 Dodatno ispiranje	■		■	■	■				■	■	■	
 Para ²⁾	■		■	■						■		
 Završi u	■	■	■	■	■	■	■	■	■	■	■	■

1) Ako postavite opciju Bez centrifuge, uređaj će samo izbacivati vodu.

2) Ova opcija nije dostupna na temperaturi nižoj od 40 °C.

3) Uklanjanje mrlja i Predpranje ne mogu se odabrati zajedno.

4) Ako postavite najkraće trajanje, preporučujemo da smanjite količinu punjenja. Moguće je potpuno napuniti uređaj, međutim rezultati pranja mogu biti manje zadovoljavajući.

Prikladni deterdženti za programe pranja

Program	Univerzalni deterdžent u prahu ¹⁾	Univerzalni tekući deterdžent	Tekući deterdžent za obojeno rublje	Deterdžent za osjetljivo rublje i vunu	Posebni
MixLoad 69min	--	▲	▲	--	--
Eco 40-60	▲	▲	▲	--	--
Pamuk	▲	▲	▲	--	--
Sintetika	▲	▲	▲	--	--
Osjetljivo	--	--	--	▲	▲
Vuna	--	--	--	▲	▲
20 min - 3 kg	--	▲	▲	--	--
Odjeća za boravak na otvorenom	--	--	--	▲	▲
Hygiene	▲	▲	--	--	▲

¹⁾ Pri temperaturi višoj od 60 °C preporučuje se uporaba deterdženta u prahu.

▲ = Preporučeno

-- = Nije preporučeno

11. SVAKODNEVNA UPORABA



UPOZORENJE!

Pogledajte poglavlja sa sigurnosnim uputama.

11.1 Aktiviranje uređaja

1. Utikač priključite u utičnicu električne mreže.
2. Otvorite slavinu za vodu.
3. Pritisnite tipku Uključeno/Isključeno

⌚ na nekoliko sekundi kako biste uključili uređaj.

Oglašava se kratki zvuk. Uređaj automatski predlaže zadani program. Uključit će se odgovarajući indikator.

Na zaslonu se prikazuje trajanje ciklusa, maksimalno punjenje (nekoliko sekundi), zadana temperatura, zadana brzina centrifuge i indikatori faza koje čine program.

11.2 Umetanje rublja

1. Otvorite vrata uređaja.

2. Prije stavljanja u uređaj, protresite predmete.
 3. Bubanj napunite rubljem umećući jedan po jedan komad.
- Pripazite da bubanj ne pretrpate rubljem.
4. Čvrsto zatvorite vrata.

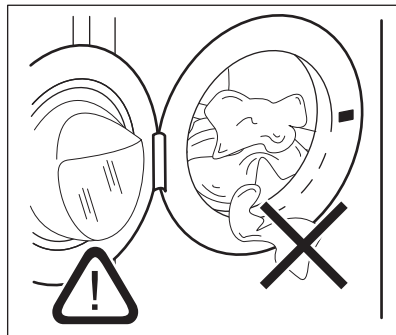

**OPREZ!**

Provjerite da između brtve i vrata nema rublja. Postoji opasnost od curenja vode ili oštećenja rublja.

**OPREZ!**

Pranje jako nauljenih, masnih mrlja može oštetiti gumene dijelove perilice rublja.

11.3 Punjenje deterdženta i dodataka

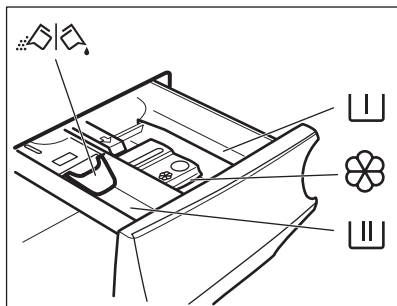

Spremnik za fazu predpranja, program namakanja ili za sredstvo za uklanjanje mrlja.



Spremnik za fazu pranja.



Spremnik za tekuće dodatke (omekšivač rublja, štirka).

MAX

Maksimalna razina za količinu tekućih dodataka.



Pretinac za prašak ili tekući deterdžent.



Uvijek slijedite upute koje ste pronašli na pakiranju deterdženta, ali preporučujemo da ne prekoračite označenu maksimalnu razinu (**MAX**). Ta količina ipak će jamčiti najbolje rezultate pranja.



Nakon ciklusa pranja, ako je potrebno, uklonite sve ostatke deterdženta iz spremnika za deterdžent.

11.4 Provjerite položaj zaklopke

1. Izvucite spremnik za deterdžent dok se ne zaustavi.
2. Pritisnite polugu prema dolje i izvadite spremnik.

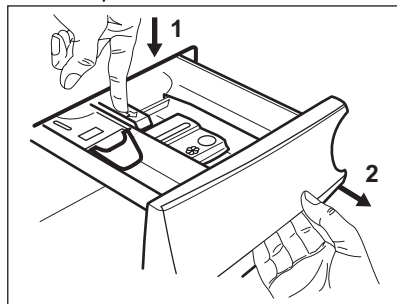

3. Za korištenje deterdženta u prahu okrenite poklopac prema gore.

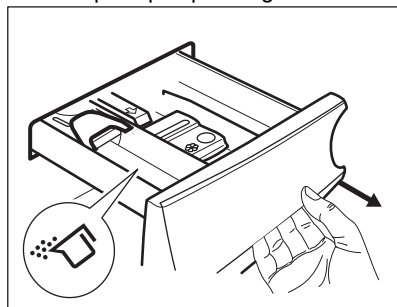

4. Za korištenje tekućeg deterdženta okrenite poklopac prema dolje.

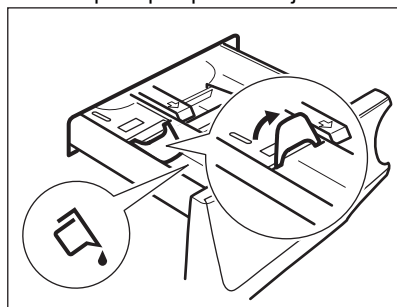

**Sa poklopcem u položaju DOLJE:**

- Ne koristite želatinozne ili guste tekuće deterdžente.
 - Ne ulijevajte više tekućeg deterdženta od ograničenja prikazanog na poklopcu.
 - Ne postavljajte fazu prepranja.
 - Ne postavljajte funkciju odgođenog pokretanja.
5. Izmjerite količinu deterdženta i omekšivača.
 6. Pažljivo zatvorite spremnik za deterdžent.

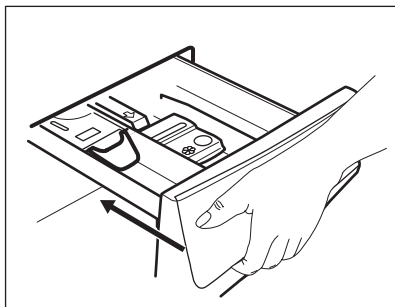

Pazite da poklopac ne uzrokuje blokiranje prilikom zatvaranja ladice.

11.5 Postavka programa

1. Okrenite programator za odabir željenog programa pranja. Uključuje se odgovarajući indikator programa.

Indikator tipke Start/Pauza  bljeska. Zaslom prikazuje indikativno trajanje programa, maksimalno deklarirano punjenje za program (samo na nekoliko sekundi), osnovnu temperaturu, zadanu brzinu centrifuge i indikatore faze pranja (kad su dostupni).

2. Za promjenu temperature i/ili brzine centrifuge, dodirnite odgovarajuće tipke.
3. Ako želite, postavite jednu ili više opcija dodirom odgovarajućih tipki. Odgovarajući indikatori prikazuju se na zaslonu, a prikazane informacije sukladno tome se mijenjaju.



Ako odabir **nije moguć**, ne uključuje se niti jedan indikator i oglašava se zvučni signal.

11.6 Pokretanje programa

Za pokretanje programa pritisnite tipku

Start/Pauza .

Odgovarajući indikator prestaje bljeskati i ostaje uključen.

Na zaslonu bljeska samo indikator faze koja se trenutno izvodi.



Program započinje, vrata su zaključana.

Na zaslonu se prikazuje indikator .



Pumpa za izbacivanje vode može kratko raditi prije punjenja vode u uređaj.

11.7 Pokretanje programa s opcijom Završi u 

1. Više puta dodirnite ovo dok se na zaslonu ne prikaže željeno vrijeme unutar kojeg program treba završiti. Uključuje se indikator .
2. Dodirnite gumb Start/Pauza . Bubljanje se počinje okretati kako bi se izvršila ProSense procjena, ako je predviđeno odabranim programom.
3. Uređaj započinje odbrojavanje do kraja programa, a program će započeti u pravom trenutku za završetak u vrijeme koje je postavljeno ovom opcijom.

Za promjenu ili poništavanje ove opcije:



1. Isključite uređaj pomoću tipke Uključeno/Isključeno .
2. Ponovno uključite uređaj.
3. Ponovno postavite program.



11.8 ProSense detekcija punjenja 

Trajanje programa na zaslonu odnosi se na **srednje/veliko opterećenje**.

Nakon što ste postavili program pranja, na zaslonu se uključuje ikona  ako to podržava program.

Nakon što dodirnete gumb Start/Pauza  tada ProSense započinje utvrđivanje količine rublja:

1. Uređaj detektira punjenje unutar prvih 30 sekundi: indikator  bljeska, crtice ispod ikone  pomiču se naprijed-natrag i bubanj se kratko okreće.
2. Kad se bubanj prestane okretati, zaslon prikazuje novo trajanje programa koje se može povećati ili smanjiti, prilagoditi u skladu s detektiranim punjenjem. Broj crtica prikazuje količinu rublja u četvrtinama (od 1 do 4, 4 crtice u slučaju preopterećenja), ponovno se uključuje indikator maksimalnog deklariranog opterećenja. Nakon dodatnih 30 sekundi, započinje punjenje vode.

 U slučaju **preopterećenja bubnja**, indikator maksimalnog deklariranog opterećenja ponovno se uključuje s indikatorom **MAX** koji bljeska. U tom slučaju, tijekom ovih 30 sekundi, moguće je pauzirati uređaj i ukloniti višak rublja. Kad izvadite višak rublja, ponovno dodirnite gumb Start/Pauza  za ponovni početak programa. Faza ProSense može se ponoviti do tri puta (vidi točku 1).

Važno! Ako se količina rublja ne smanji, program pranja svakako započinje, bez obzira na prepunjenost. U tom slučaju, neće biti moguće jamčiti najbolje rezultate pranja.



Otprilike 20 minuta nakon početka programa, trajanje programa može se ponovno prilagoditi ovisno o kapacitetu tkanine za upijanje vode.



ProSense detekcija vrši se samo s kompletnim programima pranja (bez odabira faze preskakanja).



ProSense nije dostupan s nekim programima kao što su Vuna, programi s kratkim ciklusima i bez faze pranja.

11.9 Pokazatelji faze programa

Kada se program pokrene, treperi indikator faze rada, a ostali indikatori faza stalno svijetle.

Npr. faza pranja ili predpranja je u tijeku:



Kada se faza završi, odgovarajući indikator prestaje treptati i stalno svijetli. Indikator sljedeće faze počinje treperiti.

Npr. faza ispiranja je u tijeku: 

Ako odaberete Para uključuje se indikator faze pare .

Faza pare radi: 

Faza sprječavanja pojave nabora radi:



11.10 Prekidanje programa i mijenjanje opcija



Kada program radi, možete mijenjati **samo neke** opcije:

1. Dodirnite tipku Start/Pauza . Relevantni indikator treperi.
2. Promijenite opcije. Informacije prikazane na zaslonu se mijenjaju u skladu s tim.

3. Ponovno dodirnite tipku Start/Pauza .

Program pranja se nastavlja.

11.11 Poništavanje programa u tijeku

1. Za poništavanje programa i isključivanje uređaja pritisnite tipku **Uključeno/Isključeno** .
 2. Ponovno pritisnite tipku **Uključeno/Isključeno**  za uključivanje uređaja.
- Sada možete odabrati novi program pranja.



Ako je faza ProSense već odrađena i punjenje vode je već započelo, novi program započinje **bez ponavljanja ProSense faze**. Voda i deterdžent se ne izbacuju kako bi se spriječio gubitak. Na zaslonu je prikazano maksimalno trajanje programa, koje se ažurira oko 20 minuta nakon početka novog programa.



11.12 Otvaranje vrata - dodavanje rublja

Dok radi program ili odgoda početka, vrata uređaja su zaključana.





Ako su temperatura i razina vode u bubnju preveliki, i/ili ako se bubanj i dalje vrti, ne možete otvoriti vrata.

Možete jednostavno otvoriti vrata za dodavanje ili uklanjanje nekih predmeta kada je ikona  osvijetljena.



1. Dodirnite gumb Start/Pauza . Odgovarajući indikator zaključanih vrata na zaslonu se isključuje.
2. Otvorite vrata uređaja. Ako je potrebno, dodajte ili uklonite predmete.
3. Zatvorite vrata i dodirnite tipku Start/Pauza .

Program ili odgoda početka se nastavlja.

Kada je ikona  isključena, vrata se mogu otvoriti kada program završi ili postavite program/opciju za centrifugiranje ili isušivanje, a zatim pritisnite tipku Start/Pauza .

11.13 Završetak programa

Po završetku programa uređaj se automatski zaustavlja. Oglašavaju se zvučni signali (ako su uključeni).

Na zaslonu, svi indikatori faze pranja miruju i područje vremena prikazuje . Isključuje se indikator tipke Start/Pauza .

Vrata se otključavaju i indikator  se isključuje.

1. Pritisnite tipku **Uključeno/Isključeno**  za isključenje uređaja. Pet minuta nakon završetka programa, funkcija uštede energije automatski će isključiti uređaj.











Kada ponovno uključite uređaj, zaslon prikazuje kraj posljednjeg odabranog programa. Okrenite programator kako biste odabrali novi ciklus.

2. Izvadite rublje iz uređaja.
3. Provjerite je li bubanj prazan.
4. Vrata i spremnik deterdženta ostavite odškrinute kako biste spriječili stvaranje plijesni i nastanak neugodnih mirisa.
5. Zatvorite zamku za vodu.



11.14 Ispuštanje vode nakon završetka ciklusa

Ako ste odabrali program ili opciju koja ne izbacuju vodu nakon zadnjeg ispiranja, program je dovršen, ali:

- Na zaslonu se prikazuje indikator , indikator opcije  ili  i indikator zaključanih vrata . Indikator faze u tijeku  bljeska.
- Bubanj se i dalje okreće u pravilnim razmacima kako bi se spriječio gužvanje rublja.

- Vrata ostaju blokirana.
 - Da biste otvorili vrata, morate ispustiti vodu:
1. Ako je potrebno, dodirnite tipku Centrifuga  za smanjenje brzine centrifuge koju je predložio uređaj.
 2. Dodirnite gumb Start/Pauza :
 - Ako ste postavili , uređaj prazni vodu i centrifugira.
 - Ako ste postavili , uređaj samo prazni vodu.

Indikator opcije  ili  se gasi, dok indikator  treperi i zatim se isključuje.



3. Kada se program završi i isključi se indikator zaključanih vrata , možete otvoriti vrata.
4. Pritisnite tipku Uključeno/Isključeno  na nekoliko sekundi kako biste isključili uređaj.



U svakom slučaju, uređaj automatski ispušta vodu nakon otprilike 18 sati.

11.15 Opcija Stanje pripravnosti

Funkcija automatski isključuje uređaj kako bi se smanjila potrošnja energije kada:

- Uređaj ne koristite 5 minuta prije nego dotaknete tipku Start/Pauza . Za ponovno uključivanje uređaja, pritisnite gumb Uključeno/Isključeno .
- 5 minuta nakon završetka programa pranja. Za ponovno uključivanje uređaja, pritisnite gumb Uključeno/Isključeno . Na zaslonu se prikazuje kraj zadnjeg postavljenog programa. Okrenite programator kako biste odabrali novi ciklus.



Ako podesite program ili opciju koji završavaju s vodom u bubnju, funkcija načina pripravnosti **ne isključuje** uređaj kako bi vas podsjetila da ispraznite vodu.

12. SAVJETI



UPOZORENJE!
Pogledajte poglavlja sa sigurnosnim uputama.

12.1 Punjenje rublja

- Rublje razdijelite na: bijelo, obojeno, sintetičko, osjetljivo i vunu.
 - Pridržavajte se uputa za pranje na etiketama za njegu rublja.
 - Bijele i obojene komade odjeće nemojte prati zajedno.
 - Neki obojeni komadi odjeće mogu pustiti boju prilikom prvog pranja. Preporučujemo vam da ih prvih nekoliko puta perete odvojeno.
 - Tkanine s više slojeva, vunu i odjeću s tiskanim ilustracijama okrenite na krivu stranu.
- Prethodno tretirajte tvrdokorne mrlje.
 - Tvrdokorne mrlje perite posebnim deterđentom.
 - Pazite pri rukovanju zastorima. Uklonite kukice i zavjesu stavite u vreću za pranje ili u jastučnicu.
 - Vrlo malo punjenje može uzrokovati probleme s uravnoteženjem prilikom centrifugiranja što dovodi do pojave vibracija. Ako se to dogodi:
 - a. prekinite program i otvorite vrata (pogledajte poglavlje "Svakodnevna uporaba");
 - b. ručno preraspodijelite rublje tako da su predmeti ravnomjerno raspoređeni oko bubnja;
 - c. pritisnite tipku Start/Pauza. Faza centrifugiranja se nastavlja.

- Zakopčajte jastučnice, zatvorite patentne zatvarače, kukice i dugmad. Zavežite remenje, konopce, vezice za cipele, trake i sve ostale slobodne predmete.
- Ne perite rublje bez rubova ili s poderotinama. Za pranje malih i/ili osjetljivih predmeta (npr. grudnjaka sa žicom, remena, najlonki, vrećica za cipele, traka itd.) upotrebljavajte vrećice za pranje.

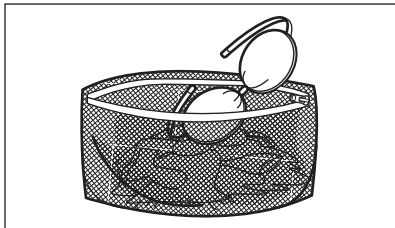

- Ispraznite džepove i razvijte složene komade odjeće.

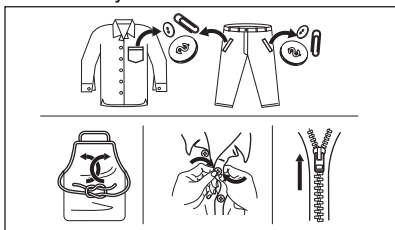

12.2 Tvrdokorne mrlje

Za neke mrlje voda i deterdžent nisu dovoljni.

Preporučujemo da te mrlje tretirate prije nego predmete stavite u uređaj.

U prodaji su dostupna specijalna sredstva za odstranjivanje mrlja. Koristite specijalno sredstvo koje je prikladno za vrstu mrlje i tkanine.

Ne prskajte sredstvo za uklanjanje mrlja na odjeću u blizini uređaja jer može nagrasti plastične dijelove.



12.3 Vrsta i količina deterdženta

Odabir deterdženta i upotreba ispravnih količina ne samo da utječe na učinkovitost pranja, već također pomaže smanjenju otpada i zaštiti okoliša:

- Koristite samo sredstva za pranje i druga sredstva posebno namijenjena uporabi u perilici rublja. Prvo, slijedite ova općenita pravila:
 - deterdženti u prahu (također tablete i deterdženti za jednu dozu) za sve vrste tkanina, osim osjetljivih. Preferirajte deterdžente u prahu koji sadrže izbjeljivač za izbjeljivanje i dezinfekciju rublja,
 - tekući deterdženti (deterdženti za jednu dozu), po mogućnosti za programe pranja na nižim temperaturama (maks. 60 °C) za sve vrste tkanina ili posebne samo za vunene tkanine.
 - Odabir i količina deterdženta ovisit će o: vrsti tkanine (osjetljivo, vuna, pamuk itd.), boji odjeće, količini punjenja, stupnju zaprljanosti, temperaturi pranja i tvrdoći vode koja se koristi.
 - Slijedite upute koje ste pronašli na pakiranju deterdženata ili drugim sredstvima bez prekoračenja navedene maksimalne razine (**MAX**).
 - Ne miješajte različite vrste deterdženata.
 - Upotrijebite manje deterdženta ako:
 - perete malu količinu rublja,
 - rublje je neznatno zaprljano,
 - se stvara prevelika količina pjene tijekom pranja.
 - Kada koristite tablete ili kapsule za pranje rublja, umetnite ih u bubanj a ne u spremnik za deterdžent i slijedite preporuke proizvođača .
- Nedovoljno deterdženta može uzrokovati:**
- nezadovoljavajući rezultate pranja,
 - rublje u pranju postaje sivo,
 - masna odjeća,
 - stvaranje plijesni u uređaju.
- Previše deterdženta može uzrokovati:**
- stvaranje pjene,
 - smanjen učinak pranja,

- neadekvatno ispiranje,
- veći utjecaj na okoliš.

12.4 Ekološki savjeti

Da biste uštedjeli vodu, energiju i zaštitili okoliš, preporučujemo da slijedite ove savjete:

- **Normalno zaprljano rublje** možete prati **bez prepranja** kako bi uštedjeli deterdžent, vodu i vrijeme (a istovremeno štitite i okoliš!).
- Punjenje uređaja do **maksimalnog kapaciteta naznačenog za svaki program pomaže u smanjenju potrošnje energije i vode.**
- Uz odgovarajuću prethodnu obradu, mrlje i ograničeno zaprljanje mogu se ukloniti; rublje se zatim može prati na nižoj temperaturi.
- Da biste koristili ispravnu količinu deterdženta, pogledajte količinu predloženu od strane proizvođača deterdženata i provjerite tvrdoću vode

vašeg vodovodnog sustava. Pogledajte "Tvrdoća vode".

- Postavite **najveću moguću brzinu centrifuge** za odabrani program pranja **prije sušenja rublja u sušilici**. To će štedjeti energiju tijekom sušenja!

12.5 Tvrdoća vode

Ako je tvrdoća vode na vašem području visoka ili umjerena, preporučujemo korištenje omekšivača vode za perlice rublja. U područjima gdje je voda meka nije potrebno koristiti omekšivače za vodu.

Kako biste saznali tvrdoću vode u svom području, kontaktirajte vodoopskrbno poduzeće.

Upotrebljavajte odgovarajuću količinu omekšivača vode. Pridržavajte se uputa na pakiranju proizvoda.

13. ČIŠĆENJE I ODRŽAVANJE



UPOZORENJE!

Pogledajte poglavlja sa sigurnosnim uputama.

13.1 Periodični raspored čišćenja

Periodično čišćenje pomaže produžiti vijek trajanja vašeg uređaja.

Nakon svakog ciklusa, vrata i spremnik za deterdžent malo otvorite kako bi zrak cirkulirao i osušila se vlaga unutar uređaja: to će spriječiti pojavu plijesni i neugodne mirise.

Ako se uređaj ne koristi dulje vrijeme: zatvorite slavinu za vodu i isključite uređaj iz utičnice.

Okvirni raspored periodičnog čišćenja:

Uklanjanje kamenca	Dva puta godišnje
Pranje za održavanje	Jednom mjesečno
Čišćenje brtve vrata	Svaka dva mjeseca
Čišćenje bubnja	Svaka dva mjeseca

Očistite spremnik za deterdžent	Svaka dva mjeseca
Očistite filtar pumpe za odvod vode	Dva puta godišnje
Očistite filtar crijeva za dovod vode i filtar ventila	Dva puta godišnje

U sljedećim odlomcima objašnjeno je kako biste trebali očistiti svaki dio.

13.2 Uklanjanje stranih predmeta



Prije pokretanja ciklusa pranja, provjerite jesu li džepovi prazni i svi labavi dijelovi vezani. Pogledajte "Punjenje rublja" u poglavlju "Savjeti i preporuke".

Uklonite sve strane predmete (poput metalne kopče, dugmadi, kovanica itd.) koje biste mogli pronaći u brtvi vrata, filtrima i bubnju. Pogledajte odjeljke

"Brtva vrata s dvostrukom jezičcom", "Čišćenje bubnja", "Čišćenje pumpe za izbacivanje vode" i "Čišćenje filtra crijeva za dovod vode i filtra ventila". Ako je potrebno, kontaktirajte ovlaštenu servisnu centar.

13.3 Vanjsko čišćenje

Uređaj čistite samo blagim sapunom i toplom vodom. Potpuno osušite sve površine.

Nemojte koristiti spužvice za ribanje ili bilo kakav materijal koji stvara ogrebotine.



OPREZ!

Ne koristite alkohol, otapala ili kemijske proizvode.



OPREZ!

Metalne površine nemojte čistiti deterdžentom na bazi klora.

13.4 Uklanjanje kamenca



Ako je tvrdoća vode na vašem području visoka ili umjerena, preporučujemo korištenje proizvoda za uklanjanje kamenca za perilice rublja.

Redovito pregledavajte ima li u bubnju kamenca.

Uobičajeni deterdženti već sadrže omekšivače vode, ali preporučujemo povremeno odraditi ciklus s praznim bubnjem i sredstvom za uklanjanje kamenca.



Uvijek se pridržavajte uputa na pakiranju proizvoda.

13.5 Pranje za održavanja

ponovljena duga uporaba programa s niskom temperaturom i kratkih programa može uzrokovati naslage deterdženta, dlačica, rast bakterija i stvaranje biofilma unutar bubnja i kade. To može dovesti do neugodnog mirisa i plijesni.

Za uklanjanje tih naslaga i čišćenje unutarnjeg dijela uređaja, redovito

obavljajte pranje za redovito održavanje (najmanje jednom mjesečno):

1. Izvadite svo rublje iz bubnja.
2. Pokrenite program za pamuk s najvišom temperaturom s malom količinom praška za pranje rublja ili, ako je moguće, pokrenite program Čišćenje uređaja.

13.6 Brtva na vratima

Ovaj je uređaj dizajniran sa **sustavom za samočišćenje**, koji omogućava da se lagana vlakana koja padaju s odjeće ispuštaju vodom. Redovito provjeravajte brtvu. Kovanice, dugmad i ostali sitni predmeti mogu se pronaći na kraju ciklusa.

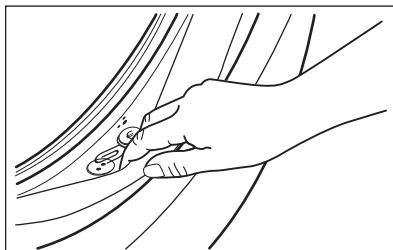

Očistite je po potrebi koristeći kremu za čišćenje na bazi amonijaka koja ne stvara ogrebotine po površini brtve.



Uvijek se pridržavajte uputa na pakiranju proizvoda.

13.7 Čišćenje bubnja

Redovito provjeravajte bubanj kako biste spriječili neželjene naslage.

Naslage hrđe u bubnju mogu biti posljedica hrđanja stranih tijela u vodi za pranje ili iz slavine koja sadrži željezo

Očistite bubanj posebnim sredstvom za čišćenje nehrđajućeg čelika.



Uvijek se pridržavajte uputa na pakiranju proizvoda. Nemojte čistiti bubanj kiselinama za skidanje vodenog kamenca, sredstvima za skidanje hrđe koja sadrže klor, željeznom ili čeličnom vunom.

Za detaljno čišćenje:

1. Očistite bubanj posebnim sredstvom za čišćenje nehrđajućeg čelika.

i Uvijek se pridržavajte uputa na pakiranju proizvoda.

2. Izvadite svo rublje iz bubnja.
3. Pokrenite kratki program za pamuk s visokom temperaturom praznog bubnja s malom količinom praška za pranje rublja ili, ako je moguće, pokrenite program Čišćenje uređaja. Ako vaš uređaj može biti povezan s Wi-Fi mrežom, poseban Čišćenje uređaja program može se preuzeti i putem aplikacije.
4. Dodajte ručno malu količinu deterdženta u prahu ili određeni proizvod u prazan bubanj, kako biste isprali sve preostale ostatke.

i S vremena na vrijeme, na kraju ciklusa na zaslonu se može prikazati : To je preporuka za provođenje "čišćenja bubnja. Jednom kad je čišćenje bubnja obavljeno, ikona nestaje.

13.8 Čišćenje spremnika za deterdžent

Kako biste spriječili moguće naslage osušenog deterdženta ili omekšivača tkanine i/ili stvaranja plijesni u ladici spremnika za deterdžent, jednom s vremena na vrijeme provedite sljedeći postupak čišćenja:

1. Otvorite ladicu. Pritisnite kvačicu prema dolje kako je prikazano na slici i izvucite ga van.

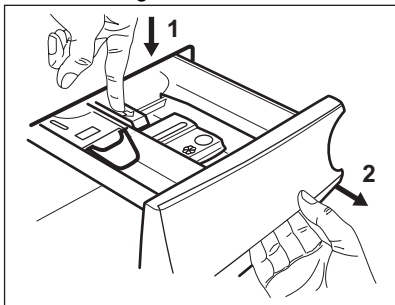

2. Uklonite gornji dio spremnika za dodatke radi čišćenja. Osigurajte da

su sve naslage deterdženta iz gornjeg i donjeg dijela udubine uklonjene. Malom četkicom očistite udubljenje.

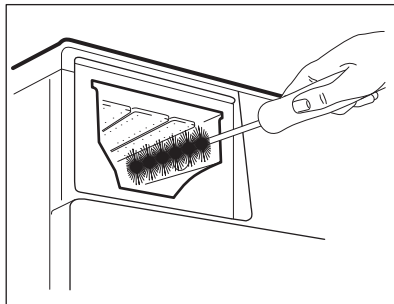
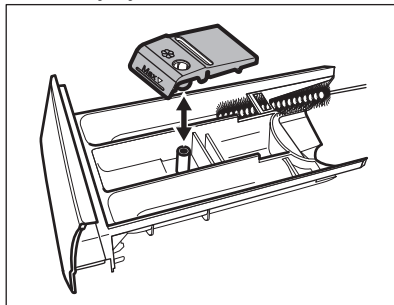

3. Isperite ladicu za deterdžent pod tekućom toplom vodom da biste uklonili tragove nakupljenog deterdženta. Nakon čišćenja, gornji dio vratite u njegov položaj.
4. Umetnite ladicu za deterdžent u vodilice i zatvorite je. Obavite program ispiranja bez rublja u bubnju.

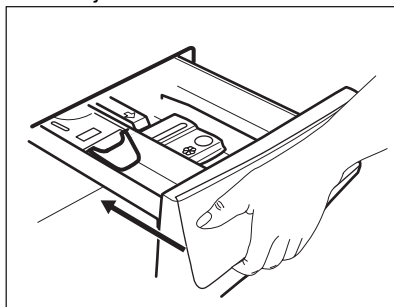

13.9 Čišćenje odvodne pumpe



UPOZORENJE!

Iskopčajte električni utikač iz utičnice.



Redovito pregledavajte filter pumpe za izbacivanje vode kako biste se uvjerali da je čist.

Očistite pumpu za izbacivanje vode ako:

- Uređaj ne izbacuje vodu.
- Bubanj se ne okreće.
- Uređaj proizvodi neobičan zvuk zbog začepljenja odvodne pumpe.
- Se na zaslonu prikazuje šifra alarma **E20**.



UPOZORENJE!

- Ne uklanjajte filter dok uređaj radi.
- Ne čistite odvodnu pumpu ako je voda u uređaju vruća. Pričekajte dok se voda ohladi

Za čišćenje pumpe, napravite sljedeće:

1. Otvorite poklopac pumpe.

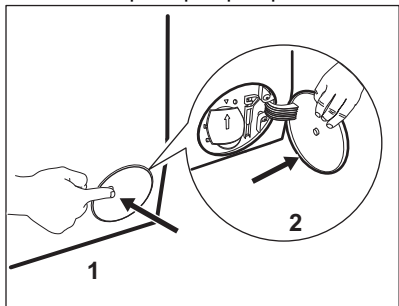

2. Postavite prikladnu posudu ispod pristupa pumpi za odvod vode koja isteče.
3. Otvorite poklopac prema dolje. Uvijek držite krpu u blizini kako biste obrisali svu prolivenu vodu dok skidate filter.

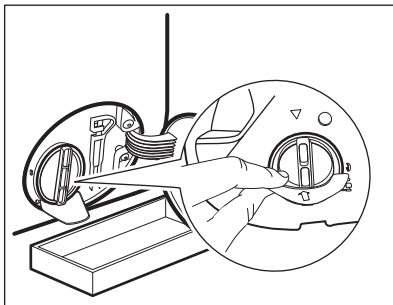

4. Okrenite filter za 180 stupnjeva suprotno od smjera kazaljki na satu i otvorite ga, bez skidanja. Pustite da voda isteče.

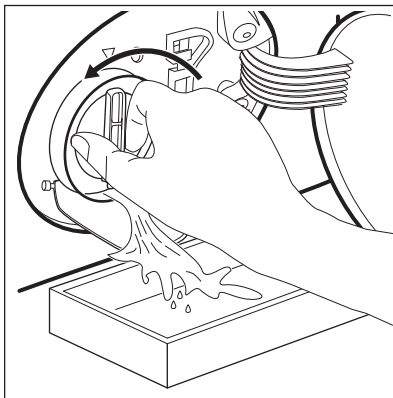

5. Kad je posuda puna vode, ponovno zavijte filter natrag i ispraznite spremnik.
6. Ponovite korake 4 i 5 dok voda ne prestane izlaziti.
7. Okrenite filter u smjeru suprotnom od kazaljki na satu i skinite ga.

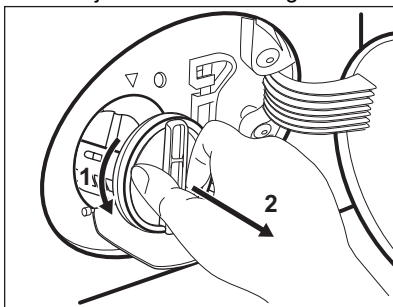

8. Ako je potrebno, uklonite nečistoće i predmete iz udubine filtra.

9. Provjerite može li se propeler pumpe okretati. Ako ne može, kontaktirajte ovlaštenu servisni centar.

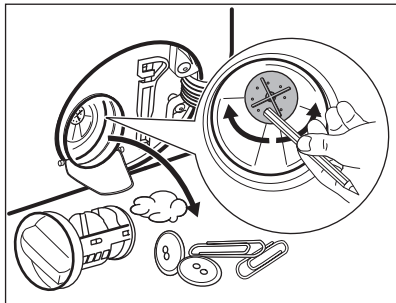

10. Očistite filtar pod mlazom vode.

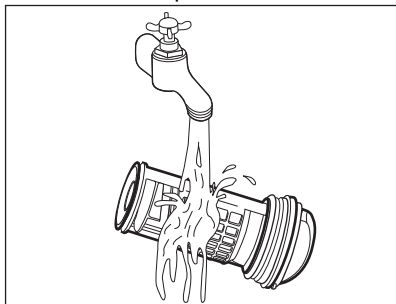

11. Vratite filtar natrag u posebne vodilice, okrećući ga u smjeru kazaljki na satu. Provjerite jeste li filtar ispravno pritegnuli kako biste izbjegli curenje.

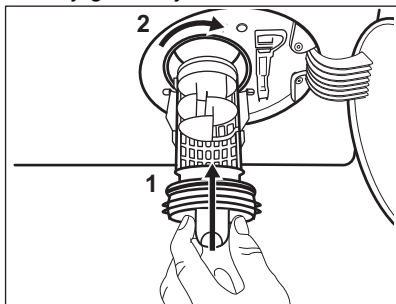

12. Zatvorite poklopac pumpe.

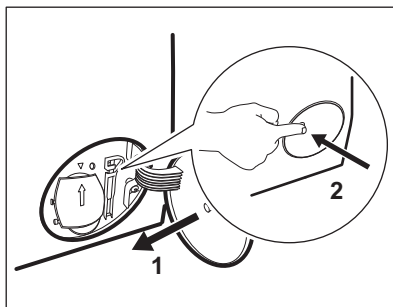

Kada ispuštate vodu primjenom postupka za ispuštanje vode u nuždi, morate ponovno aktivirati sustav za izbacivanje vode:

- Ulijte 2 litre vode u pretinac glavnog pranja u spremniku za deterdžent.
- Pokrenite program za izbacivanje vode.

13.10 Čišćenje filtra crijeva za dovod vode i filtra ventila

Preporučuje se s vremena na vrijeme očistiti oba filtra crijeva za dovod vode i ventila kako bi se uklonile sve naslage koje se nakupe tijekom vremena.

- Skinite dovodno crijevo vode sa slavine i očistite filtar.

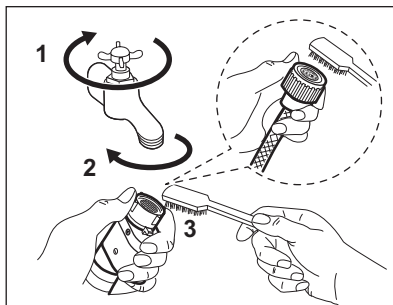

- Skinite dovodno crijevo vode s uređaja, otpuštanjem prstenaste matice.

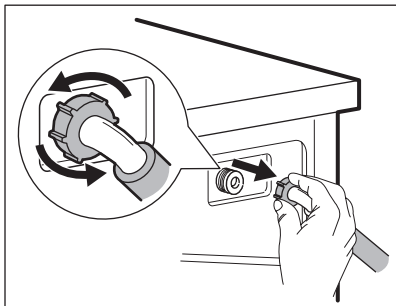

3. Četkicom za zube očistite filter na stražnjem dijelu uređaja.

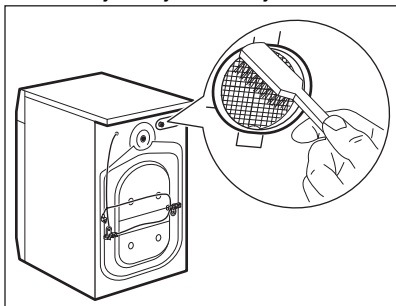

4. Kad ponovno priključite crijevo na stražnju stranu uređaja, okrenite ga ulijevo ili udesno (ne vertikalno), ovisno o položaju slavine za vodu.

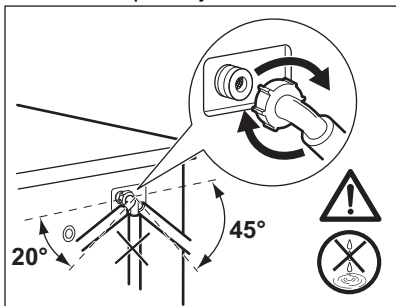

13.11 Izbacivanje vode u nuždi

Ako uređaj ne može izbaciti vodu, obavite isti postupak opisan u odjeljku

14. RJEŠAVANJE PROBLEMA



UPOZORENJE!
Pogledajte poglavlja sa sigurnosnim uputama.

"Čišćenje odvodne pumpe". Po potrebi očistite pumpu.

Kada ispuštate vodu primjenom postupka za ispuštanje vode u nuždi, morate ponovno aktivirati sustav za izbacivanje vode:

1. Ulijte 2 litre u odjeljak za glavno pranje u spremniku za deterđent.
2. Pokrenite program za izbacivanje vode.

13.12 Sprječavanje stvaranjainja

Ako se uređaj postavi u području u kojem temperatura može dosegnuti oko 0° C ili pasti ispod toga, ispraznite preostalu vodu iz crijeva za dovod vode i pumpe za izbacivanje vode.

1. Utikač izvucite iz utičnice električne mreže.
2. Zatvorite slavinu.
3. Oba kraja crijeva za dovod vode stavite u posudu i pustite da voda isteče iz crijeva.
4. Ispraznite odvodnu pumpu. Pogledajte postupak za izbacivanje vode u nuždi.
5. Kad se odvodna pumpa isprazni, ponovno postavite crijevo za dovod vode.



UPOZORENJE!

Prije nego ponovno koristite uređaj, provjerite je li temperatura u prostoriji viša od 0 °C.

Proizvođač nije odgovoran za oštećenja uzrokovana niskim temperaturama.

14.1 Šifre alarma i mogući kvarovi

Uređaj se ne pokreće ili se zaustavlja tijekom rada. Najprije pokušajte pronaći rješenje problema (pogledajte tablice).



UPOZORENJE!

Prije bilo kakve provjere, isključite uređaj.

S nekim problemima, na zaslonu se prikazuje šifra alarma, a gumb Start/Pauza  može neprestano bljeskati:



Ako je uređaj previše napunjen, uklonite neke stvari iz bubnja i/ili istodobno vrata držite zatvorena i dok dodirujete gumb Start/Pauza dok pokazatelj  ne prestane bljeskati (pogledajte sliku u nastavku).

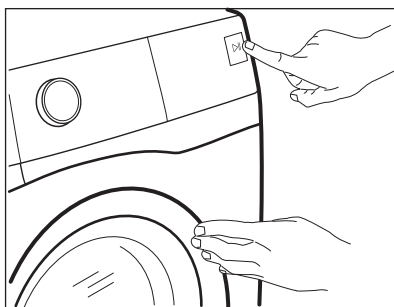

Problem	Moguća rješenja
E 10 Uređaj se ne puni pravilno vodom.	<ul style="list-style-type: none"> • Provjerite je li slavina za vodu otvorena. • Provjerite da tlak u dovodu vode nije prenizak. Za ove informacije obratite se lokalnoj vodnoj upravi. • Provjerite da slavina za vodu nije začepljena. • Provjerite da dovodno crijevo nije prignječeno, oštećeno ili savijeno. • Provjerite jesu li priključci crijeva za dovod vode ispravni. • Provjerite da filter dovodnog crijeva i filter ventila nisu začepljeni. Pogledajte poglavlje "Održavanje i čišćenje".
E20 Uređaj ne izbacuje vodu.	<ul style="list-style-type: none"> • Pazite da otvor omivaonika nije začepljen. • Provjerite da odvodno crijevo nije nagnječeno ili savijeno. • Provjerite da odvodni filter nije začepljen. Očistite filter, ako je potrebno. Pogledajte poglavlje "Održavanje i čišćenje". • Provjerite je li priključak odvodnog crijeva ispravan. • Postavite program sa izbacivanjem vode ako ste postavili program bez faze izbacivanja vode. • Postavite program sa izbacivanjem vode ako ste postavili opciju koja završava vodom u kadi.

E40 Vrata uređaja su otvorena ili nisu ispravno zatvorena.	<ul style="list-style-type: none"> • Provjerite jesu li vrata uređaja ispravno zatvorena.
E91 Unutarnji kvar. Nema komunikacije između elektroničkih elemenata uređaja.	<ul style="list-style-type: none"> • Program nije ispravno dovršen ili je uređaj prerano zaustavljen. Isključite i ponovno uključite uređaj. • Ako se šifra alarma i dalje pojavljuje, kontaktirajte ovlašteni servisni centar.
EKO Napajanje je nestabilno.	<ul style="list-style-type: none"> • Pričekajte dok se napajanje ne stabilizira.
EFO Uređaj protiv poplave je uključen.	<ul style="list-style-type: none"> • Isključite uređaj i zatvorite slavinu za vodu. Kontaktirajte ovlašteni servisni centar.

Ako se na zaslonu prikazu drugi kodovi alarma, isključite i uključite uređaj. Ako se problem ne otkloni, kontaktirajte ovlašteni servisni centar.

U slučaju različitog problema s perilicom, u tablici ispod potražite moguća rješenja.

Problem	Moguća rješenja
Program se ne pokreće.	<ul style="list-style-type: none"> • Provjerite je li kabel napajanja uključen u utičnicu. • Provjerite jesu li vrata uređaja zatvorena. • Provjerite da nema oštećenih osigurača u kutiji s osiguračima. • Provjerite jeste li dotaknuli Start/Pauza . • Ako je postavljena odgoda početka, poništite postavku ili pričekajte završetak odbrojavanja. • Isključite funkciju Child Lock ako je uključena. • Provjerite položaj tipke na odabranom programu.
Uređaj se puni vodom a potom odmah izbacuje vodu.	<ul style="list-style-type: none"> • Provjerite nalazi li se odvodno crijevo u ispravnom položaju. Crijevo je možda prenisko postavljeno. Pogledajte poglavlje "Upute za postavljanje".
Faza centrifugiranja ne radi ili ciklus pranja traje dulje od uobičajenog.	<ul style="list-style-type: none"> • Postavite program centrifuge. • Provjerite da odvodni filter nije začepljen. Očistite filter, ako je potrebno. Pogledajte poglavlje "Održavanje i čišćenje". • Ručno podesite stvari u bubanj i ponovno pokrenite fazu centrifuge. Ovaj problem može biti uzrokovan problemima s balansiranjem.

Problem	Moguća rješenja
Na podu ima vode.	<ul style="list-style-type: none"> • Provjerite jesu li spojnice crijeva za vodu pritegnute i da nema curenja vode. • Provjerite da na crijevu za dovod i odvod vode nema oštećenja. • Obavezno koristite ispravni deterdžent i točnu količinu.
Vrata uređaja ne mogu se otvoriti.	<ul style="list-style-type: none"> • Pobrinite se da nije odabran program pranja koji završava s vodom u bubnju. • Provjerite je li program pranja završen. • Postavite program za izbacivanje vode ili centrifuge ako u bubnju ima vode. • Provjerite prima li uređaj struju. • Ovaj problem može biti uzrokovan kvarom uređaja. Kontaktirajte ovlaštenu servisnu centar. <p>Ako trebate otvoriti vrata, pažljivo pročitajte "Otvaranje vrata u nuždi".</p>
Uređaj proizvodi neobičan zvuk i vibrira.	<ul style="list-style-type: none"> • Provjerite je li uređaj ispravno niveliran. Pogledajte poglavlje "Upute za postavljanje". • Obavezno uklonite ambalažu i/ili transportne vijke. Pogledajte poglavlje "Upute za postavljanje". • Dodajte više rublja u bubanj. Količina je možda premala.
Trajanje programa se povećava ili smanjuje tijekom izvođenja programa.	<ul style="list-style-type: none"> • ProSense System može podesiti trajanje programa prema vrsti i količini napunjenosti rubljem. Pogledajte "ProSense System detakcija punjenja" u poglavlju "Svakodnevna uporaba".
Rezultati pranja nisu zadovoljavajući.	<ul style="list-style-type: none"> • Povećajte količinu deterdženta ili upotrijebite drugi deterdžent. • Upotrijebite posebne proizvode za uklanjanje tvrdokornih mrlja prije pranja rublja. • Obavezno postavite ispravnu temperaturu. • Smanjite količinu rublja.
Previše pjene u bubnju tijekom ciklusa pranja.	<ul style="list-style-type: none"> • Smanjite količinu deterdženta ili broj tableta deterdženata za jednu dozu.
Nakon ciklusa pranja, u pretincu za doziranje nalaze se ostaci deterdženta.	<ul style="list-style-type: none"> • Provjerite je li zaklopka u ispravnom položaju (GORE za deterdžent u prašku - DOLJE za tekući deterdžent). • Provjerite jeste li upotrijebili dozator deterdženta prema uputama navedenim u ovom priručniku.

Nakon provjere, uključite uređaj. Program se nastavlja iz točke u kojoj je prekinut.

Ako se problem ponovi, kontaktirajte ovlaštenu servisnu centar.

Podaci potrebni za servisnu centar nalaze se na natpisnoj pločici.

14.2 Otvaranje vrata u hitnom slučaju

U slučaju nestanka struje ili neispravnog rada vrata uređaja ostaju zaključana.

Program pranja se nastavlja nakon što se napajanje uspostavi. Ako vrata ostanu zaključana u slučaju kvara, možete ih otvoriti pomoću funkcije otključavanja u nuždi.

Prije otvaranja vrata:



OPREZ!
Opasnost od opekline!
Pazite da temperatura vode nije previsoka i da rublje nije vruće. Ako je potrebno, pričekajte dok se ne ohladi.



OPREZ!
Opasnost od povrede!
Provjerite da se bubanj ne okreće. Ako je potrebno, pričekajte dok se bubanj ne prestane okretati.



Provjerite da razina vode u bubnju nije previsoka. Ako je potrebno, nastavite s pražnjenjem u nuždi (pogledajte "Pražnjenje u nuždi" u poglavlju "Čišćenje i održavanje").

Za otvaranje vrata postupite na sljedeći način:

1. Za isključivanje uređaja pritisnite tipku **Uključeno/Isključeno** ①.
2. Iskopčajte električni utikač iz utičnice.
3. Otvorite poklopac filtra.
4. Jednom povucite okidač za otvaranje u nuždi prema dolje. Ponovo ga povucite prema dolje, držite ga zategnutim i u međuvremenu otvorite vrata uređaja.

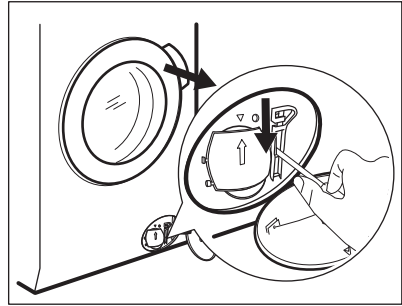

5. Izvadite rublje, a zatim zatvorite vrata uređaja.
6. Zatvorite poklopac filtra.

15. VRIJEDNOST POTROŠNJE

15.1 Uvod



Pogledajte internetsku poveznicu **www.theenergylabel.eu** za detaljne informacije o energetskejoj oznaci.



QR kod na energetskejoj naljepnici isporučenoj s uređajem pruža internetsku poveznicu do podataka koji se odnose na performanse uređaja u EU EPREL bazi podataka. Energetskejoj naljepnicu čuvajte za referencu zajedno s korisničkim priručnikom i svim ostalim dokumentima koji se isporučuju s ovim uređajem. Iste informacije poput naziva modela i broja proizvoda, koje se nalaze na natpisnoj pločici uređaja, moguće je pronaći i u EPREL-u pomoću poveznice **<https://eprel.ec.europa.eu>**. Pogledajte poglavlje "Opis proizvoda" za položaj nazivne pločice.

15.2 Legenda

kg	Punjenje rublja.	hh:mm	Trajanje programa.
kWh	Potrošnja energije.	°C	Temperatura rublja.
Litre	Potrošnja vode.	o/min	Brzina centrifuge.
%	Preostala vlaga na kraju faze centrifuge. Što je veća brzina centrifuge, veća je buka i niža je preostala vlaga.		



Vrijednosti i trajanje programa mogu se razlikovati ovisno o različitim uvjetima (npr. sobna temperatura, temperatura vode i tlak, količina punjenja i vrsta rublja, napon napajanja), kao i o promjenama zadanih postavki programa.

15.3 Prema Uredbi Komisije EU 2019/2023

Eco 40-60 program	kg	kWh	Litre	hh:mm	%	°C	o/min ¹⁾
Puna perilica	8.0	0.590	57.0	03:35	44.00	31.0	1600
Polovica punjenja	4.0	0.405	40.0	02:45	44.00	26.0	1600
Četvrtina punjenja	2.0	0.260	28.0	02:40	45.00	23.0	1600

¹⁾ Maksimalna brzina centrifuge.

Potrošnja energije u različitim načinima rada

Isključeno (W)	Stanje pripravnosti (W)	Odgođeno pokretanje (W)
0.50	0.50	4.00

Vrijeme do isključenja / Stanja pripravnosti je maksimalno 15 minuta.

15.4 Uobičajeni programi



Ove vrijednosti su samo indikativne.

Program	kg	kWh	Litre	hh:mm	%	°C	o/min ¹⁾
Pamuk ²⁾ 95 °C	8.0	2.650	100.0	03:20	44.00	85.0	1600

Program	kg	kWh	Litre	hh:mm	%	°C	o/min ¹⁾
Pamuk 60 °C	8.0	1.800	95.0	03:00	44.00	55.0	1600
Pamuk ³⁾ 20 °C	8.0	0.300	95.0	02:50	44.00	20.0	1600
Sintetika 40 °C	3.0	0.600	60.0	02:10	35.00	40.0	1200
Osjetljivo ⁴⁾ 30 °C	2.0	0.350	55.0	01:10	35.00	30.0	1200
Vuna 30 °C	1.5	0.250	50.0	01:10	30.00	30.0	1200

1) Maksimalna brzina centrifuge.

2) Prikladno za pranje jako zaprljanog tekstila.

3) Pogodno za pranje malo zaprljanog pamuka, sintetike i mješane tkanine.

4) Također se vrši kao brzi ciklus pranja za malo zaprljano rublje.

16. BRZI VODIČ

16.1 Svakodnevna uporaba

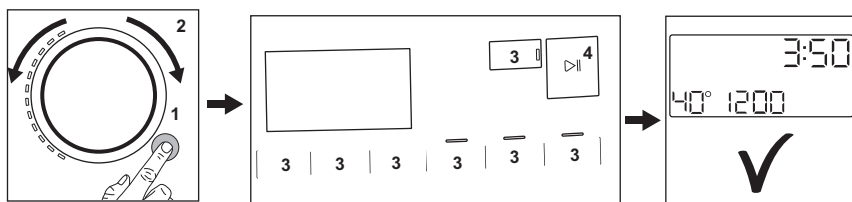

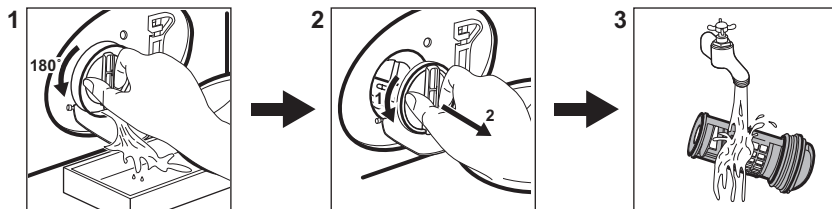

- Utikač priključite u utičnicu električne mreže.
- Otvorite slavinu za vodu.
- Pritisnite **Uključeno/Isključeno** tipku za uključivanje uređaja (1).
- Okrenite programator kako biste postavili željeni program (2).
- Postavite željene opcije pomoću odgovarajućih dodirnih tipaka (3).
- Stavite rublje u bubanj, jedan po jedan komad, bez prekoračenja maksimalnog preporučenog punjenja. Zatvorite vrata i provjerite da između brtve i vrata nema rublja.
- Ulijte deterdžent i ostala sredstva u odgovarajuće pretince spremnika za deterdžent.
- Za pokretanje programa, dotaknite **Start/Pauza** tipku (4).
- Uređaj počinje raditi.
- Na kraju programa, izvadite rublje.
- Pritisnite tipku **Uključeno/Isključeno** za isključivanje uređaja.

16.2 Čišćenje odvodnog filtra pumpe



Redovito čistite filtar, a posebno ako se na zaslonu pojavi šifra alarma **E20**.

16.3 Programi

Programi	Količina punjenja	Opis proizvoda
MixLoad 69min	5.0 kg	Pamučne i sintetičke stvari. Ovaj program osigurava dobre rezultate pranja u kratkom vremenu.
Eko 40-60	8.0 kg	Niska potrošnja energije za pamuk. Smanjuje temperaturu i produljuje vrijeme za postizanje dobrih rezultata pranja.
Pamuk	8.0 kg	Bijele i obojene pamučne tkanine. Idealno za normalno i teško zaprljanje.
Sintetika	3.0 kg	Sintetički ili predmeti od miješane tkanine.
Osjetljivo	2.0 kg	Osjetljive tkanine poput akrila, viskoze, predmeti od poliestera.
 Vuna	1.5 kg	Vuneni predmeti perivi u perilici, vuneni predmeti koji se peru ručno i osjetljivi predmeti.
20 min - 3 kg	3.0 kg	Pamučni i sintetički malo zaprljani predmeti ili predmeti nošeni samo jednom.
 Para	1.0 kg	Pamučni i sintetički predmeti kojima je potrebno ispraviti nabore.
 Odjeća za boravak na otvorenom	2.0 kg ¹⁾ 1.0 kg ²⁾	Moderna sportska odjeća za boravak na otvorenom.

Programi	Količina punjenja	Opis proizvoda
 Hygiene	8.0 kg	Bijelo pamučno rublje. Ovaj program uklanja više od 99,99% bakterija i virusa ³⁾ . Također osigurava i pravilno smanjenje peludi/alerгена.
Ispiranje	8.0 kg	Sve tkanine, osim vunениh i vrlo osjetljivih tkanina. Program za ispiranje i centrifugiranje.
Centrifuga/Cijeđenje	8.0 kg	Za centrifugiranje rublja i izbacivanje vode iz bubnja. Sve tkanine, osim vunениh i osjetljivih tkanina.

1) Program pranja.

2) Program pranja i faza postizanja vodootpornosti.

3) Ispitan na Staphylococcus aureus, Enterococcus faecium, Candida albicans, Pseudomonas aeruginosa i MS2 Bacteriophage u vanjskom ispitivanju provedenom od strane Swisstest Testmaterialien AG 2021. godine (Test Report br. 202120117).

17. BRIGA ZA OKOLIŠ

Reciklirajte materijale sa simbolom . Ambalažu za recikliranje odložite u prikladne spremnike. Pomozite u zaštiti okoliša i ljudskog zdravlja, kao i u recikliranju otpada od električnih i elektroničkih uređaja. Uređaje označene

simbolom  ne bacajte zajedno s kućnim otpadom. Proizvod odnesite na lokalno reciklažno mjesto ili kontaktirajte nadležnu službu.

www.aeg.com/shop



157071541-A-222023



AEG