

# USER MANUAL



## СЪДЪРЖАНИЕ

1. ИНФОРМАЦИЯ ЗА БЕЗОПАСНОСТ.....	2
2. ИНСТРУКЦИИ ЗА БЕЗОПАСНОСТ.....	4
3. ОПИСАНИЕ НА ПРОДУКТ.....	6
4. КОНТРОЛЕН ПАНЕЛ.....	7
5. ИЗБИРАНЕ НА ПРОГРАМА.....	8
6. ОСНОВНИ НАСТРОЙКИ.....	11
7. ПРЕДИ ПЪРВОНАЧАЛНА УПОТРЕБА.....	16
8. ВСЕКИДНЕВНА УПОТРЕБА.....	17
9. ПРЕПОРЪКИ И СЪВЕТИ.....	20
10. ГРИЖИ И ПОЧИСТВАНЕ.....	22
11. ОТСТРАНЯВАНЕ НА НЕИЗПРАВНОСТИ.....	25
12. ТЕХНИЧЕСКА ИНФОРМАЦИЯ.....	30

## ЗА ОТЛИЧНИ РЕЗУЛТАТИ

Благодарим Ви, че избрахте продукт на AEG. Ние го създадохме, за да Ви предоставим безупречна експлоатация в продължение на много години, с иновативни технологии, които правят живота по-лесен – функции, които не можете да откриете при обикновените уреди. Моля, отделете няколко минути за четене, за да извлечете най-доброто.

Посетете нашия уебсайт за:



Вижте полезни съвети за употреба, брошури, отстраняване на неизправности, информация за сервиз и ремонт:

**[www.aeg.com/support](http://www.aeg.com/support)**



Регистрирайте Вашия продукт за по-добро обслужване:

**[www.registeraeg.com](http://www.registeraeg.com)**



Купете аксесоари, консумативи и оригинални резервни части за Вашия уред:

**[www.aeg.com/shop](http://www.aeg.com/shop)**

## ОБСЛУЖВАНЕ НА КЛИЕНТИ

Винаги използвайте оригинални резервни части.

Когато се свързвате с нашия оторизиран отдел „Обслужване“, трябва да имате под ръка следната информация: Модел, PNC, сериен номер. Информацията може да бъде открита на табелката с основни данни

 Предупреждение / Внимание–Информация за безопасност

 Обща информация и съвети

 Информация за околната среда

Запазваме си правото на изменения.

### 1. ИНФОРМАЦИЯ ЗА БЕЗОПАСНОСТ

Преди монтирането и употребата на уреда внимателно прочетете предоставените инструкции.

Производителят не е отговорен за наранявания или повреди в резултат на неправилна инсталация или употреба. Винаги дръжте инструкциите на безопасно и лесно достъпно място за справка в бъдеще.

### **1.1 Безопасност за децата и хората с ограничени способности**

- Този уред може да бъде използван от деца над 8-годишна възраст, както и от лица с намалени физически, сетивни и умствени възможности или от лица без опит и познания, само ако те са под наблюдение или бъдат инструктирани относно безопасната употреба на уреда и разбират възможните рискове.
- Деца между 3- и 8-годишна възраст и хора с тежки или комплексни увреждания трябва да се държат далеч от уреда, освен ако не са под постоянно наблюдение.
- Деца под 3-годишна възраст трябва да се държат далеч от уреда, освен ако не са под постоянно наблюдение.
- Не позволявайте на деца да си играят с уреда.
- Пазете препаратите далеч от деца.
- Пазете децата и домашните любимци далеч от уреда, когато вратата е отворена.
- Деца не трябва да извършват почистване или поддръжка на уреда, когато са без надзор.

### **1.2 Обща безопасност**

- Този уред е предназначен за употреба в домашни условия и подобни приложения, като:
  - селскостопански къщи; кухненски зони за персонал в магазини, офиси и други работни среди;
  - от клиенти в хотели, мотели, помещения за краткосрочен наем и други среди от жилищен тип.
- Не променяйте предназначението на уреда.

- Работното водно налягане (минимум и максимум) трябва да е между 0.5 (0.05) / 8 (0.8) bar (MPa)
- Спазвайте максималния брой от 10 настройки на място.
- Ако захранващият кабел е повреден, той трябва да се замени от производителя, от упълномощен сервизен център или от лица със сходна квалификация, за да се избегне риск.
- **ПРЕДУПРЕЖДЕНИЕ:** Ножовете и останалите прибори с остри върхове трябва да се поставят в кошницата с върховете надолу или в хоризонтално положение.
- Не оставяйте уреда с отворена вратичка и без надзор, за да предотвратите инцидентно стъпване в него.
- Преди извършване на поддръжка на уреда, изключете го и извадете щепсела от контакта.
- Не почиствайте уреда чрез пръскане с вода под налягане и/или пара.
- Ако уреда има вентилационни отвори в основата, те не трябва да се покриват, напр., с килим.
- Уредът трябва да се свърже към водопроводната мрежа с предоставените нови меки връзки. Не използвайте стари меки връзки.

## 2. ИНСТРУКЦИИ ЗА БЕЗОПАСНОСТ

### 2.1 Монтаж



#### **ВНИМАНИЕ!**

Само квалифициран човек може да извърши монтажа на уреда.

- Махнете всички опаковки.
- Не монтирайте и не използвайте повреден уред.
- Не използвайте уреда, преди да го инсталирате във вградената конструкция заради безопасността.
- Следвайте инструкциите за инсталиране, приложени към уреда.

- Винаги внимавайте, когато местите уреда, тъй като е тежък. Винаги използвайте предпазни ръкавици и затворени обувки.
- Не инсталирайте и не използвайте уреда на места, където температурата е под 0°C.
- Монтирайте уреда на безопасно и подходящо място, което отговаря на монтажните изисквания.

### 2.2 Електрическо свързване



#### **ВНИМАНИЕ!**

Риск от пожар или токов удар.

- Уредът трябва да е заземен.
- Уверете се, че параметрите на табелката с технически данни са съвместими с електрическите данни на захранващата мрежа.
- Винаги използвайте правилно монтиран контакт със защита от токов удар.
- Не използвайте разклонители или адаптери с много входове.
- Внимавайте да не повредите захранващия щепсел и захранващия кабел. Ако захранващият кабел трябва да бъде подменен, това трябва да бъде извършено от нашия оторизиран сервизен център.
- Свържете кабела за захранването към контакта единствено в края на инсталацията. Уверете се, че щепселът за захранване е достъпен след инсталирането.
- Не издърпвайте захранващия кабел, за да изключите уреда. Винаги издърпвайте щепсела на захранването.
- Този уред е снабден със захранващ 13 ампер контакт. Ако се налага да смените предпазителя на захранващия кабел, използвайте само 13 ампер АСТА (BS 1362) предпазител (само за Обединеното кралство и Ирландия).

## 2.3 Водна връзка

- Не причинявайте щети на маркучите за вода.
- Преди свързване с нови тръби, неизползвани дълго време, по които са правени ремонти или са прикачени нови устройства (водомери, и т.н.), оставете водата да тече, докато не се избистри.
- Уверете се, че няма видими течове по време на и след първото използване на уреда.
- Маркучът за подаване на вода има предпазен вентил и обшивка с вътрешен захранващ кабел.

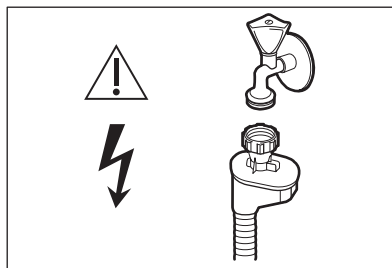

### ВНИМАНИЕ!

Опасно напрежение.

- Ако маркучът за подаване на вода е повреден, незабавно затворете водния клапан и изключете щепсела от контакта. За подмяна на маркуча за подаване на вода се свържете с оторизирания сервизен център.

## 2.4 Използване

- Не поставяйте запалими продукти или предмети, които са намокрени със запалими продукти, в близост до уреда или върху него.
- Препаратите за съдомиялна машина са опасни. Следвайте инструкциите върху опаковката на препаратата.
- Не пийте и не си играйте с водата в уреда.
- Не изваждайте съдовете от уреда, докато програмата не приключи. По съдовете може да остане известно количество препарат.
- Не слагайте предмети и не упражнявайте натиск върху отворената вратичка на уреда.
- Уредът може да отдели гореща пара, ако отворите вратичката по време на работеща програма.

## 2.5 Вътрешно осветление



### ВНИМАНИЕ!

Опасност от нараняване.

- Този уред има вътрешна лампа, която светва, когато отворите вратата и изгасва, когато вратата е затворена.
- За подмяна на вградената лампичка се обърнете към оторизиран сервизен център.

## 2.6 Обслужване

- За поправка на уреда се свържете с оторизирания сервизен център. Използвайте само оригинални резервни части.
- Моля, имайте предвид, че собственооръчната поправка или поправката, която не е извършена от специалист, може да има последици, свързани с безопасността и да анулира гаранцията.
- Следните резервни части ще бъдат налични в продължение на 7 години след като модела бъде спрян: мотор, циркулационна помпа и помпа за отцеждане, нагреватели и нагриващи елементи, вкл. термопомпи, тръби и сходно оборудване, в т. ч. маркучи, клапи, филтри и клапани за спиране на водата, части за конструкцията и вътрешността, свързани с монтажа на врати, печатни платки, електронни дисплеи, превключватели при налягане, термостати и датчици, софтуер и фирмуер, вкл. софтуер за нулиране. Моля, имайте предвид, че някои от тези резервни части са налични само за професионални техници и не всички резервни части са подходящи за всички модели.
- Следните резервни части ще бъдат налични в продължение на 10

години след като моделът бъде спрян от употреба: панти и уплътнения за врати, други уплътнения, разпръскващи рамена, дренажни филтри, вътрешни скари и пластмасови периферни устройства, като кошници и капаци.

- Относно лампата(ите) вътре в този продукт и резервните лампи, продавани отделно: Тези лампи са предназначени да издържат на екстремни физически условия в домакински уреди, като температура, вибрации, влажност или са предназначени да сигнализират информация за работното състояние на уреда. Те не са предназначени за използване в други приложения и не са подходящи за осветяване на помещения в домакинството.

## 2.7 Изхвърляне



### ВНИМАНИЕ!

Риск от нараняване или задушаване.

- Изключете уреда от електрозахранването.
- Отрежете захранващия кабел и го изхвърлете.
- Отстранете ключалката на вратичката, за да не могат деца и домашни любимци да се заключат в уреда.

## 3. ОПИСАНИЕ НА ПРОДУКТ



Графиката по-долу е само общ преглед на продукта. За по-подробна информация, вижте другите глави и/или документи, предоставени с уреда.

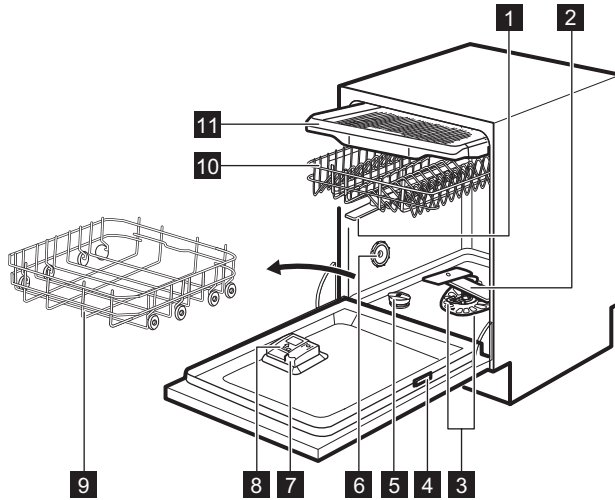

- |                                   |  |
|-----------------------------------|--|
| <b>1</b> Горни разпръскащи рамена | <b>7</b> Дозатор за препарат за изплакване |
| <b>2</b> Долно разпръскващо рамо  | <b>8</b> Дозатор за препарат за миене      |
| <b>3</b> Филтри                   | <b>9</b> Долна кошница                     |
| <b>4</b> Табелка с данни          | <b>10</b> Горна кошница                    |
| <b>5</b> Контейнер за сол         | <b>11</b> Чекмедже за прибори              |
| <b>6</b> Вентилация               |  |

### 3.1 Вътрешна лампа

Уредът има вътрешна лампа. Тя се включва, когато отворите вратата или включите уреда, докато вратата е отворена.

Лампата изгасва, когато затворите вратата или изключите уреда. В противен случай се изключва автоматично след известно време, за да пести енергия.

## 4. КОНТРОЛЕН ПАНЕЛ

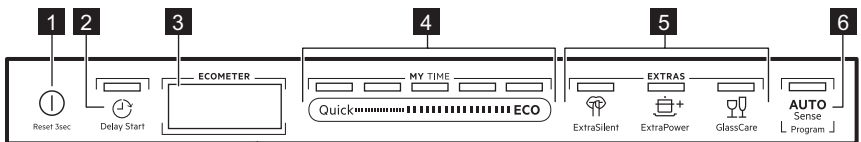

- |   |                                     |
|---|-------------------------------------|
| <b>1</b> Бутон ВКЛ./ИЗКЛ. / Бутон за нулиране | <b>4</b> Лента за избор MY TIME     |
| <b>2</b> бутон Delay Start                    | <b>5</b> Бутони EXTRAS              |
| <b>3</b> Дисплей                              | <b>6</b> Програмен бутон AUTO Sense |

## 4.1 Екран

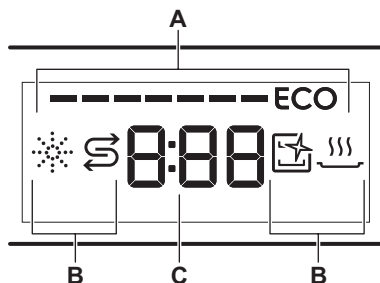

- A. ECOMETER
- B. Индикатори
- C. Индикатор за време

## 4.2 ECOMETER



ECOMETER показва как изборът на програмата влияе върху потреблението на енергия и вода. Колкото повече ленти са включени, толкова по-ниска е консумацията

**ECO** показва най-благоприятния за околната среда избор на програма за нормално замърсено зареждане.

## 4.3 Индикатори

Индикатор	Описание
	Индикатор за помощ при изплакването. Включва се, когато дозаторът за препарат за изплакване има нужда от зареждане. Вижте „ <b>Преди първата употреба</b> “.
	Индикатор за сол. Включва се, когато контейнерът за сол има нужда от зареждане. Вижте „ <b>Преди първата употреба</b> “.
	Индикатор Machine Care. Включва се, когато уредът се нуждае от вътрешно почистване с програмата Machine Care. Вижте „ <b>Грижа и почистване</b> “.
	Индикатор за фаза на сушене. Включва се, когато изберете програма с фаза на сушене. Премигва, когато се изпълнява фазата на сушене. Вижте „ <b>Избор на програма</b> “.

# 5. ИЗБИРАНЕ НА ПРОГРАМА

## 5.1 MY TIME

Използвайки лентата за избор MY TIME, можете да изберете подходящ цикъл на пране, базиран на продължителност на програмата, варираща от 30 минути до четири часа.

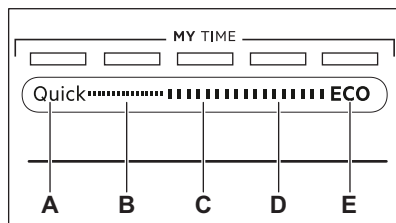

- A. **Quick** е най-кратката програма (30min), подходяща за отмиване на пресни и леки замърсявания.
- B. **1h** е програма, подходяща за измиване на зареждане с незасъхнали и леко замърсени съдове.



- C. **1h 30min** е програма, подходяща за измиване и сушене на нормално замърсени съдове.
- D. **2h 40min** е програма, подходяща за измиване и сушене на силно замърсени съдове.
- E. **ECO** е най-дългата програма (**4h**), предлагаща най-ефективна консумация на енергия и вода за нормално замърсени съдове и прибори за хранене. Това е стандартната програма за изпитателни лаборатории. <sup>1)</sup>

## 5.2 EXTRAS

Можете да настроите избора на програма според Вашите нужди, като активирате EXTRAS.

### ExtraSilent

 ExtraSilent позволява да се намали шума, произведен от уреда. Когато опцията е активирана, помпата за измиване работи тихо с по-ниска скорост. Поради ниската скорост, времетраенето на програмата е по-дълго.

### ExtraPower

 ExtraPower подобрява резултатите от измиване на избраната

програма. Опцията увеличава температурата и продължителността на измиването.

### GlassCare

 GlassCare осигурява специална грижа за деликатно зареждане. Тази опция предотвратява бързите промени в температурата на измиване на избраната програма и я намалява до 45 °C. Това предпазва по-специално стъклените изделия от увреждане.

### 5.3 AUTO Sense

Програмата AUTO Sense автоматично настройва цикъла на измиване в зависимост от вида на зареждането.

Уредът измерва степента на замърсяване и количеството съдове в кошниците. Той автоматично настройва температурата и количеството вода, както и продължителността на измиване.

## 5.4 Преглед на програмите

Програма	Тип зареждане	Степен на замърсяване	Фази на програмата	EXTRAS
Quick	<ul style="list-style-type: none"> <li>• Порцелан</li> <li>• Прибори</li> </ul>	<ul style="list-style-type: none"> <li>• Пресни</li> </ul>	<ul style="list-style-type: none"> <li>• Миене 50 °C</li> <li>• Междинно изплакване</li> <li>• Финално изплакване 45 °C</li> <li>• AirDry</li> </ul>	<ul style="list-style-type: none"> <li>• ExtraPower</li> <li>• GlassCare</li> </ul>

<sup>1)</sup> Тази програма се използва за оценка на спазването на Регламент (ЕС) 2019/2022 на Комисията за екодизайн.

Програма	Тип зареждане	Степен на замърсяване	Фази на програмата	EXTRAS
1h	<ul style="list-style-type: none"> <li>• Порцелан</li> <li>• Прибори</li> </ul>	<ul style="list-style-type: none"> <li>• Пресни</li> <li>• Леко замърсени</li> </ul>	<ul style="list-style-type: none"> <li>• Миене 60 °C</li> <li>• Междинно изплакване</li> <li>• Финално изплакване 50 °C</li> <li>• AirDry</li> </ul>	<ul style="list-style-type: none"> <li>• ExtraPower</li> <li>• GlassCare</li> </ul>
1h 30min	<ul style="list-style-type: none"> <li>• Порцелан</li> <li>• Прибори</li> <li>• Тенджери</li> <li>• Тигани</li> </ul>	<ul style="list-style-type: none"> <li>• Нормално</li> <li>• Леко замърсени</li> </ul>	<ul style="list-style-type: none"> <li>• Миене 60 °C</li> <li>• Междинно изплакване</li> <li>• Финално изплакване 55 °C</li> <li>• Сушене</li> <li>• AirDry</li> </ul>	<ul style="list-style-type: none"> <li>• ExtraPower</li> <li>• GlassCare</li> </ul>
2h 40min	<ul style="list-style-type: none"> <li>• Порцелан</li> <li>• Прибори</li> <li>• Тенджери</li> <li>• Тигани</li> </ul>	<ul style="list-style-type: none"> <li>• Нормално</li> <li>• Замърсени</li> </ul>	<ul style="list-style-type: none"> <li>• Изплакване</li> <li>• Миене 60 °C</li> <li>• Междинно изплакване</li> <li>• Финално изплакване 60 °C</li> <li>• Сушене</li> <li>• AirDry</li> </ul>	<ul style="list-style-type: none"> <li>• ExtraPower</li> <li>• GlassCare</li> </ul>
ECO	<ul style="list-style-type: none"> <li>• Порцелан</li> <li>• Прибори</li> <li>• Тенджери</li> <li>• Тигани</li> </ul>	<ul style="list-style-type: none"> <li>• Нормално</li> <li>• Леко замърсени</li> </ul>	<ul style="list-style-type: none"> <li>• Изплакване</li> <li>• Миене 50 °C</li> <li>• Междинно изплакване</li> <li>• Финално изплакване 55 °C</li> <li>• Сушене</li> <li>• AirDry</li> </ul>	<ul style="list-style-type: none"> <li>• ExtraPower</li> <li>• GlassCare</li> <li>• ExtraSilent</li> </ul>
AUTO Sense	<ul style="list-style-type: none"> <li>• Порцелан</li> <li>• Прибори</li> <li>• Тенджери</li> <li>• Тигани</li> </ul>	Програмата се приспособява към всички степени на замърсяване	<ul style="list-style-type: none"> <li>• Изплакване</li> <li>• Миене 50 - 60 °C</li> <li>• Междинно изплакване</li> <li>• Финално изплакване 60 °C</li> <li>• Сушене</li> <li>• AirDry</li> </ul>	EXTRAS не са приложими за тази програма.
Machine Care	<ul style="list-style-type: none"> <li>• Без съдове</li> </ul>	Програмата почиства уреда отвътре.	<ul style="list-style-type: none"> <li>• Миене 70 °C</li> <li>• Междинно изплакване</li> <li>• Финално изплакване</li> <li>• AirDry</li> </ul>	EXTRAS не са приложими за тази програма.

## Стойности на потреблението

Програма <sup>1) 2)</sup>	Вода (l)	Енергия (kWh)	Времетраене (мин.)
Quick	9.3 - 11.3	0.560 - 0.685	30
1h	9.0 - 11.0	0.693 - 0.847	60
1h 30min	9.3 - 11.4	0.772 - 0.944	90
2h 40min	9.4 - 11.5	0.876 - 1.071	160
ECO	9.9	0.673	240
AUTO Sense	8.3 - 11.5	0.677 - 1.036	120 - 170
Machine Care	8.3 - 10.1	0.593 - 0.725	60

<sup>1)</sup> Налягането и температурата на водата, промените в електрозахранването, опциите и количеството на съдовете и степента на замърсяване могат да променят стойностите.

<sup>2)</sup> Стойностите на програмите, различни от ECO са само показателни.

### Информация за изпитващи лаборатории

За да получите необходимата информация за провеждане на тестове за ефективност (например, съгласно EN60436), изпратете имейл до:

[info.test@dishwasher-production.com](mailto:info.test@dishwasher-production.com)

Във вашето запитване включете кода на продуктовия номер (PNC) от табелката с технически данни.

За всякакви други въпроси относно съдомиялната машина, вижте сервизната книга, предоставена с уреда.

## 6. ОСНОВНИ НАСТРОЙКИ

Можете да конфигурирате уреда, като промените основните настройки според Вашите нужди.

Номер	Настройки	Стойности	Описание <sup>1)</sup>
1	Твърдост на водата	От ниво 1L до ниво 10L (по подразбиране: 5L)	Регулиране на нивото на омекотителя на вода съгласно твърдостта на водата във Вашия район.
2	Ниво на препарат за изплакване	От ниво 0A до ниво 8A (по подразбиране: 5A)	Регулирайте нивото на препарата за изплакване.
3	Сигнал за край	On Off (по подразбиране)	Деактивиране или активиране на звуковия сигнал, за край на програмата.

Номер	Настройки	Стойности	Описание <sup>1)</sup>
4	Автоматично отваряне на вратичката	On (по подразбиране) Off	Активирайте или деактивирайте AirDry.
5	Звуци на клавиатурата	On (по подразбиране) Off	Активирани или деактивирани на звука от натискане на бутоните.
6	Последно избрана програма	On Off (по подразбиране)	Активирани или деактивирани на автоматичното избране на последно избраните програма и опции.
7	Екран на вратата	On (по подразбиране) Off	Активирайте или деактивирайте TimeBeam.

<sup>1)</sup> За повече подробности вижте информацията, предоставена в тази глава.

Можете да промените основните настройки в режима на настройка.

Когато уредът е в режим за настройки, лентите на ECOMETER показват настройките, с които разполагате. За всяка настройка започва да мига определена лента на ECOMETER.

Редът на основните настройки в таблицата е същият като реда на настройките в ECOMETER:

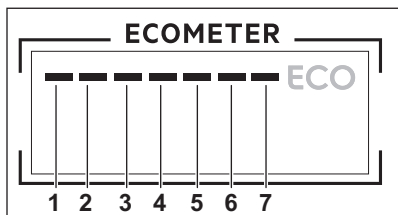

## 6.1 Режим на настройка

### Как да се придвижвате в режим на настройка

Можете да навигирате в режим на настройка, като използвате MY TIME лента за избор.

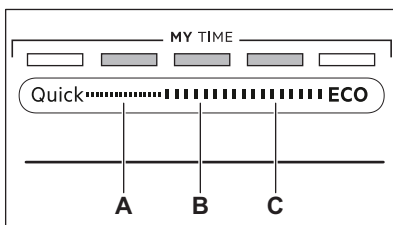

A. Бутон **Предишни**

B. Бутон **ОК**

C. Бутон **Напред**

Използвайте **Предишни** и **Напред** за да превключите между основните настройки и да промените тяхната стойност.

Използвайте **ОК** за да влезете в избраната настройка и да потвърдите промяна на стойността ѝ.

### Как да влезете в режим на настройка

Можете да въведете режим на настройка преди стартиране на програма. Не можете да влезете в режима за настройка, докато програмата работи.

Натиснете и задръжте едновременно **Quick** и **ECO** най-малко за 3 секунди. Лампичките, свързани с **Предишни**, **ОК** и **Напред** са включени.

## Как да смените настройка

Уверете се, че уредът е в режим настройка.

1. Използвайте **Предишни** или **Напред** за да изберете лентата на ECOMETER предназначена за желаната настройка.
  - Лентата на ECOMETER предназначена за избраната настройка премигва.
  - На екрана се показва текущата настройка.
2. Натиснете **ОК**, за да въведете настройката.
  - Лентата на ECOMETER предназначена за избраната настройка премигва. Другите ленти са изключени.
  - Текущата настройка премигва.
3. Натиснете **Предишни** или **Напред**, за да смените стойността.
4. Натиснете **ОК**, за да потвърдите на настройката.
  - Новата настройка е запаметена.
  - Уредът се връща към основния списък с настройки.
5. Натиснете и задръжете едновременно **Quick** и **ECO** най-

малко за 3 секунди за да излезете от режим настройки.

Уредът се връща към избор на програма.

Запаметените настройки остават в сила, докато ги промените отново.

## 6.2 Омекотител за вода

Омекотителят за вода премахва минералите от постъпващата от водопровода вода, които имат негативен ефект върху резултатите от измиване и върху самия уред.

Колкото по-високо е съдържанието на тези минерали, толкова по-твърда е водата. Твърдостта на водата се измерва в еквивалентни скали.

Омекотителят трябва да се регулира в съответствие с твърдостта на водата във Вашия регион. Вашата водоснабдителна компания може да Ви информира каква е твърдостта на водата във Вашия регион. Важно е да зададете правилното ниво на омекотителя за вода, с цел осигуряване на добри резултати при миене.

Твърдост на водата

Немски граду- си (°dH)	Френски гра- дуси (°fH)	mmol/l	Градуси по Кларк	Ниво на омекоти- тел за водата
47 - 50	84 - 90	8.4 - 9.0	58 - 63	10
43 - 46	76 - 83	7.6 - 8.3	53 - 57	9
37 - 42	65 - 75	6.5 - 7.5	46 - 52	8
29 - 36	51 - 64	5.1 - 6.4	36 - 45	7
23 - 28	40 - 50	4.0 - 5.0	28 - 35	6
19 - 22	33 - 39	3.3 - 3.9	23 - 27	5 1)
15 - 18	26 - 32	2.6 - 3.2	18 - 22	4
11 - 14	19 - 25	1.9 - 2.5	13 - 17	3
4 - 10	7 - 18	0.7 - 1.8	5 - 12	2
<4	<7	<0.7	< 5	1 2)

1) Фабрична настройка.

2) Не използвайте сол на това ниво.

**Независимо от използвания тип почистващ препарат, задайте правилното ниво на твърдост на водата, за да запазите индикатора за солта активен.**



Мулти таблетките, съдържащи сол, не са достатъчно ефективни за омекотяване на твърда вода.

### Процес по регенериране

За правилните операции с омекотителя на водата, гъстото вещество на омекотителя трябва да бъде регенериран често. Процесът се извършва автоматично и е част от нормалната работа на съдомиялната.

Ще бъде задействан нов процес по регенериране между окончателното изплакване и края на програмата, когато препоръчаното количество вода (вижте таблицата със стойности) е използвано от последния процес по регенериране.

Ниво на омекотител за водата	Количество вода (l)
1	250
2	100
3	62
4	47
5	25
6	17
7	10
8	5
9	3
10	3

В случай на висока настройка за омекотителя на водата, може да се появи по средата на изпълнение на програмата преди изплакване (два пъти по време на изпълнение на програмата). Задействането на регенерирането не оказва влияние върху времетраенето на цикъла, освен

ако не се появи по средата или в края на програмата с кратка фаза на сушене. В такива случаи, регенерирането удължава общото времетраене на дадената програма с още 5 минути.

Като резултат, изплакването на омекотителя за вода, продължаващо 5 минути, може да започне при същия цикъл или в началото на следващата програма. Това действие увеличава общото потребление на вода за определена програма с още 4 литра, а общото потребление на електричество на дадена програма – с още 2 Wh. Изплакването на омекотителя завършва с цялостно източване на водата.

Всяко извършено изплакване на омекотителя (възможни са повече от едно в един и същ цикъл) може да увеличи времетраенето на програмата с още 5 минути, когато това се случи, във всеки един момент в началото или по средата на дадена програма.



Всички стойности на потребление в този раздел са определени в съответствие с актуалните приложими стандарти в лабораторни условия с твърдост на водата 2.5mmol/L съгласно Регламент 2019/2022 (омекотител за вода: ниво 3).  
Налягането и температурата на водата, както и различното хранване могат да променят стойностите.

### 6.3 Нивото на препаратата за изплакване

Препаратът за изплакване помага на съдовете да изсъхнат без следи и петна. Той се отделя автоматично по време на фазата на горещо сливане. Възможно е да се настрои освободеното количество препарат за изплакване.

Когато резервоарът за препарат за изплакване се изпразни, индикаторът

за препарат за изплакване се включва и напомня, че той трябва да се допълни. Ако при използване само на мулти-таблетки резултатите от сушенето са добри, диспенсърът и индикаторът може да бъдат деактивирани. Но за най-добри резултати при сушене препоръчваме да използвате препарат за изплакване и да оставите индикатора активен.

За деактивиране на диспенсъра и индикатора за препарат за изплакване, настройте нивото на препаратата на 0A.

## 6.4 Звук за край

Можете да активирате звуков сигнал, който звучи, когато програмата приключи.

- i** Звуковите сигнали прозвучават също и при наличие на неизправност на уреда. Тези сигнали не могат да бъдат деактивирани.

## 6.5 AirDry

AirDry подобрява резултатите от изсушаването. По време на фазата на сушене вратичката на уреда се отваря автоматично и остава открената.

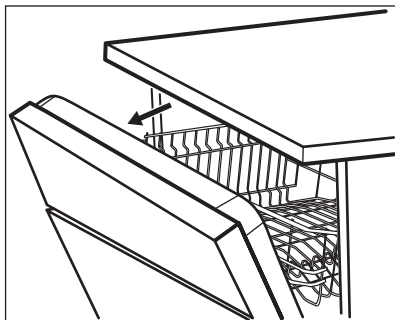

AirDry се активира автоматично с всички програми.

Времетраенето на фазата на сушене и времето за отваряне на вратичката се различават в зависимост от избраната програма и опции.

Когато AirDry отвори вратичката, на дисплея се показва оставащото време на работещата програма.



### ПРЕДУПРЕЖДЕНИЕ!

Не се опитвайте да затворите вратичката на уреда до 2 минути след автоматичното отваряне. Това може да повреди уреда.



### ПРЕДУПРЕЖДЕНИЕ!

Ако децата имат достъп до уреда, препоръчваме да деактивирате AirDry. Автоматичното отваряне на вратата може да представлява опасност.

## 6.6 Звук на бутоните

Бутоните на контролния панел издават звук клик, когато ги натиснете. Може да деактивирате този звук:

## 6.7 Последно избрана програма

Можете да настроите автоматичния избор на най-скоро използваната програма и опции.

Последната програма, която е завършена преди дезактивирането на уреда, е запомнена. Тогава се избира автоматично, след като активирате уреда.

Когато последният избор на програма е деактивиран, програмата по подразбиране е ECO.

## 6.8 TimeBeam

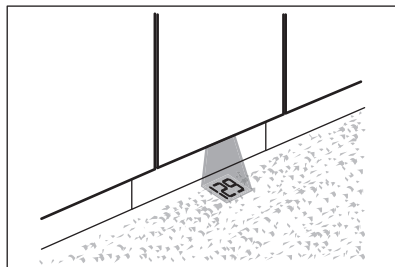

TimeVeam показва следната информация на пода под вратата на уреда:

- Продължителността на програмата, когато програмата започне.
- **0:00** и **CLEAN** когато програмата е завършена.
- **DELAY** и продължителността на обратното броене при започване на отложеня старт.
- Код за аларма, ако в уреда има неизправност.



Когато AirDry отвори вратата TimeVeam е изключен. За да проверите оставащото време на работещата програма, погледнете контролния панел на екрана.

## 7. ПРЕДИ ПЪРВОНАЧАЛНА УПОТРЕБА

1. **Уверете се, че зададеното ниво на омекотителя за вода съответства на твърдостта на водоснабдяването. Ако не съответства, можете да регулирате нивото на омекотителя за вода.**
2. Напълнете резервоара за сол.
3. Напълнете отделението за препарат за изплакване.
4. Отворете крана за вода.
5. Стартирайте програма, за да отстраните всякакви остатъци от производствения процес. Quick , за да отстраните всякакви остатъци от производствения процес. Не използвайте измиващ препарат и не зареждайте кошниците със съдове.

След като стартирате програмата, уредът презарежда смолата в омекотителя за вода в продължение на до 5 минути. Фазата за миене стартира само след приключване на тази процедура. Процедурата се повтаря периодично.

### 7.1 Резервоар за сол



**ПРЕДУПРЕЖДЕНИЕ!**  
Използвайте груба сол, предназначена само за съдомиялни машини. Фината сол увеличава риска от корозия.

Солта се използва за презареждане на смолата в омекотителя за вода и за гарантиране на добри резултати при

измиване във всекидневната употреба.

### Как да заредите резервоара за сол

1. Завъртете капачката резервоара за сол обратно на часовниковата стрелка и я извадете.
2. Поставете 1 литър вода в резервоара за сол (само първия път).
3. Напълнете резервоара за сол с 1 кг сол (докато се напълни).

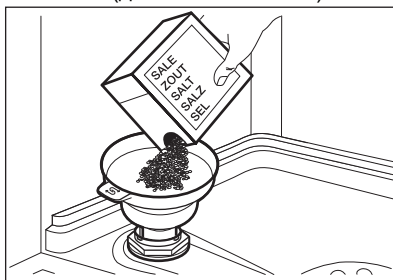

4. Внимателно разклатете фунията посредством дръжката ѝ, за да влязат и последните гранули.
5. Почистете солта около отвора на резервоара за сол.

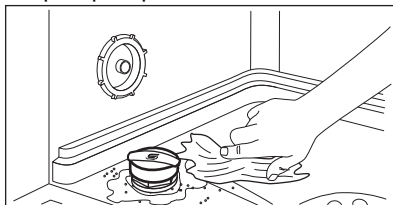



- Отвъртете капачката на резервоара за сол по часовниковата стрелка, за да го затворите.



### ПРЕДУПРЕЖДЕНИЕ!

Докато пълните резервоара за сол, от него могат да излязат вода и сол. След като напълните отделението за сол веднага стартирайте програмата, за да предотвратите корозия.

## 7.2 Как да напълните дозатора за препарат за изплакване

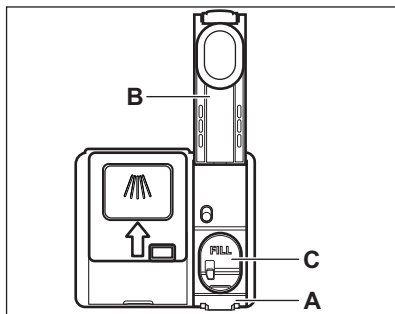

### ПРЕДУПРЕЖДЕНИЕ!

Отделението (C) е само за препарат за изплакване. Не слагайте измиващ препарат.



### ПРЕДУПРЕЖДЕНИЕ!

Използвайте само препарати за изплакване, които са специално предназначени за съдомиялни машини.

- Натиснете елемента за освобождаване (A), за отворите капачката (B).
- Излейте препарата за изплакване в дозатора (C), докато течността достигне „FILL“.
- Отстранете излишния препарат за гланц с абсорбираща кърпа, за да предотвратите образуване на прекалено много пяна.
- Затворете капачката. Уверете се, че капачъкът щраква на място.

## 8. ВСЕКИДНЕВНА УПОТРЕБА

- Отворете крана за вода.
- Натиснете и задръжте ① докато уредът се активира.
- Напълнете резервоара за сол, ако е празен.
- Напълнете резервоара за препарат за сливане, ако е празен. Заредете кошничките.
- Добавете миещ препарат.
- Изберете и стартирайте програма.
- Затворете крана за вода, когато програмата е завършена.

### 8.1 Използване на препаратата за миене

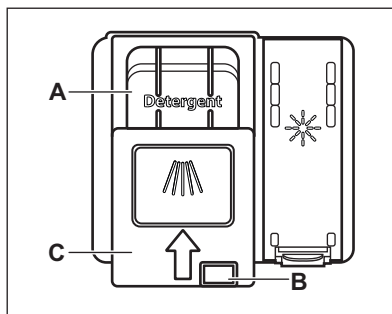

**ПРЕДУПРЕЖДЕНИЕ!**

Използвайте само препарат, създаден специално за съдомиялни машини.

1. Натиснете бутона за освобождаване (B), за да отворите капака (C).
2. Поставете препарата в отделението (A). Можете да използвате препарат под формата на таблетки, прах или гел.
3. Ако програмата има фаза за предварително миене/изплакване, поставете малко количество препарат върху вътрешната част на вратата на уреда.
4. Затворете капака. Уверете се, че бутонът за освобождаване щраква на място.



За информация относно дозата на препарата, вижте инструкциите на производителя на опаковката на продукта. Обикновено 20 - 25 мл гел препарат е достатъчен за измиване на зареждане с нормално замърсяване.



Не пълнете отделението (A) с повече от 30 мл препарат под формата на гел.

## 8.2 Как да изберете и стартирате програма като използвате лентата за избор MY TIME

1. Плъзнете пръсти по лентата за избор MY TIME, за да изберете подходяща програма.
  - Лампичката свързана с избраната програма свети.
  - ECOMETER показва нивото на консумация на енергия и вода.
  - На екрана е показано времетраенето на програмата.
2. Активирайте приложимите EXTRAS ако е необходимо.
3. Затворете вратата на уреда, за да стартирате програмата.

## 8.3 Как да активирате EXTRAS

1. Изберете програма MY TIME като използвате лентата за избор.
2. Натиснете бутона, предназначен за опцията, която искате да активирате..
  - Лампичката свързана с този бутон свети.
  - Екранът показва новото времетраене на програмата.
  - ECOMETER показва актуализираното ниво на консумация на енергия и вода.



По подразбиране опциите трябва да се активират всеки път преди стартирането на програмата. Ако последният избор на програма е активиран, запаметените опции се активират автоматично заедно с програмата.



Не е възможно активиране или деактивиране на тази опция, докато програмата оперира.



Не всички опции са съвместими една с друга.



Активирането на опции често повишава потреблението на вода и енергия, както и продължителността на програмата.

## 8.4 Как да стартирате програмата AUTO Sense

1. Натиснете <sup>AUTO</sup><sub>Sense</sub>.
    - Лампичката свързана с този бутон свети.
    - Екранът показва най-дългото възможно времетраене на програмата.
-  MY TIME и EXTRAS не са приложими за тази програма.

2. Затворете вратата на уреда, за да стартирате програмата. Уредът усеща вида на зареждането и настройва подходящ цикъл на измиване. По време на цикъла, сензорът работи известно време и първоначалната продължителност на програмата може да намалее.

### 8.5 Как се отлага стартиране на програма

1. Изберете програма.
2. Натиснете  неколкократно, докато дисплеят покаже желаните отложени старт (от 1 до 24 часа).

Лампичката свързана с този бутон свети.

3. Затворете вратата на уреда, за да стартирате обратното броене.

По време на обратното броене, не е възможно да смените отложени старт и избора на програма.

Когато отброяването завърши, програмата стартира автоматично.

### 8.6 Как да откажете отложени старт, докато отброяването работи

Натиснете и задръжте  за около 3 секунди.

Уредът се връща към избор на програма.

-  Когато отмените отложени старт, трябва отново да изберете програмата.

### 8.7 Как се отменя работеща програма

Натиснете и задръжте  за около 3 секунди.

Уредът се връща към избор на програма.

-  Уверете се, че дозаторът за миялен препарат е пълен, преди да стартирате нова програма.

### 8.8 Отваряне на вратичката, докато уредът работи

Ако отворите вратичката, докато работи дадена програма, уредът спира. Това може да се отрази на консумацията на енергия и времетраенето на програмата. След затваряне на вратичката уредът продължава от момента на прекъсването.

-  Ако вратичката е отворена за повече от 30 секунди по време на фазата на сушене, работещата програма спира. Това не се случва, ако вратичката е отворена от функцията AirDry.

### 8.9 Функцията Auto Off

Функцията пести енергия при изключване на уреда когато не работи.

Функцията започва да работи автоматично:

- Когато програмата завърши.
- След 5 минути, ако програмата не е стартирала.

### 8.10 Край на програмата

Когато програмата завърши на дисплея се показва **0:00**.

Функцията Auto Off изключва автоматично уреда.

Никой от бутоните не е активен, с изключение на бутона за вкл./изкл.

## 9. ПРЕПОРЪКИ И СЪВЕТИ

### 9.1 Обща информация

Следвайте насоките по-долу, за да гарантирате оптимално почистване и изсушаване при ежедневна употреба и за да помогнете за защитата на околната среда.

- Почистването на съдове в съдомиялната, както е посочено в ръководството, обикновено е по-щадящо по отношение на потребление на вода и електричество, отколкото ръчното почистване.
- Заредете съдомиялната до капацитета ѝ, за да спестите вода и електричество. За най-добрите почистващи резултати, наредете съдовете в кошниците, както е посочено в ръководството и не превишавайте капацитета на кошниците.
- Не изплаквайте предварително съдовете на ръка. Увеличава потреблението на вода и електричество. Когато е необходимо, изберете програма с фаза на предварително измиване.
- Отстранете по-големи остатъци от храна от чиниите и се уверете, че стъклениите и порцелановите чаши са празни преди да ги заредите в съдомиялната.
- Накиснете или леко изтъркайте готварските съдове, които имат загорели остатъци от храна преди да ги измиете в съдомиялната.
- Уверете се, че съдовете в кошницата не се допират или покриват. Само тогава водата може да ги достигне напълно и да измие съдовете.
- Можете да използвате препарат за съдомиялна машина, препарат за изплакване и сол поотделно или да използвате мулти-таблетки (напр. „Всичко в едно“). Следвайте инструкциите на опаковката.
- Изберете програма според типа зареждане и степента на замърсяване. ЕСО предлага най-ефективното потребление на вода и енергия.

- За да предотвратите появата на котлен камък в уреда:
  - Напълнете отново съда за сол, когато е необходимо.
  - Използвайте препоръчаните дози почистващ препарат и препарат за изплакване.
  - Уверете се, че зададеното ниво на омекотителя за вода съответства на твърдостта на водоснабдяването.
  - Следвайте указанията в главата „Грижа и почистване“.

### 9.2 Използване на сол, препарат за изплакване и почистващ препарат

- Използвайте само сол, препарат за изплакване и почистващ препарат, предназначени за съдомиялна машина. Други продукти могат да причинят повреда на уреда.
- В райони с голяма и много голяма твърдост на водата, Ви препоръчваме да използвате обикновен почистващ препарат (прах, гел, таблетки без допълнителни фактори), препарат за изплакване и соли поотделно, за получаване на оптимални почистващи и изсушаващи резултати.
- Таблетките за миене не се разтварят напълно при кратки програми. За да предотвратите остатъци от препарат за миене по кухненската посуда, препоръчваме да използвате таблетките при дълги програми.
- Винаги използвайте правилното количество препарат. Недостатъчната доза препарат може да доведе до лошо измиване и натрупване на твърда вода или петна по съдовете. Употребата на твърде голямо количество препарат с мека или омекотена вода може да доведе до остатъци от препарата върху съдовете. Определете количеството препарат въз основа на твърдостта на

водата. Вижте инструкциите върху опаковката на препаратите за миене.

- Винаги използвайте правилното количество препарат за изплакване. Недостатъчното количество препарат за изплакване намалява резултатите при сушене. Употребата на твърде много препарат за изплакване може да доведе до появата на синкави слоеве върху съдовете.
- Уверете се, че нивото на омекотителя за вода е правилно. Ако нивото е твърде високо, увеличеното количество сол във водата може да доведе до ръжда по приборите.

### 9.3 Как да постъпите, ако искате да спрете използването на комбинирани таблетки

Преди да започнете да използвате поотделно миялен препарат, сол и препарат за гланц, извършете следните стъпки:

1. Задайте най-високото ниво на омекотителя на водата.
2. Уверете се, че резервоарите за сол и за препаратите за гланц са пълни.
3. Стартване на програма Quick. Не използвайте миялен препарат и не зареждайте кошниците със съдове.
4. Когато програмата завърши, настройте омекотителя за вода към твърдостта на водата във Вашия район.
5. Регулирайте отпусканото количество препарат за гланц.

### 9.4 Before starting a programme

Преди да започнете избраната програма, уверете се, че:

- Филтрите са чисти и са поставени правилно.
- Капачката на контейнера за сол е затегната.
- Разпръскващите рамене не са запушени.
- Има достатъчно сол и препарат за гланц за съдомиялна машина

(освен ако не използвате многофункционални таблетки).

- Подрездането на предметите в кошниците е правилно.
- Програмата е подходяща за зареждането и степента на замърсяване.
- Използвано е подходящо количество препарат за миене.

### 9.5 Зареждане на кошниците

- Винаги използвайте цялото пространство на кошниците.
- Използвайте уреда единствено за миене на съдове, пригодени за използване в съдомиялна машина.
- Не мийте в уреда предмети, изработени от дърво, рог, алуминий, олово и мед, тъй като те могат да се напукат, изкривят, да се обезцветят или да се обелят.
- Не мийте в уреда предмети, които могат да поливат вода (гъби, домакински кърпи).
- Поставете дълбоките съдове (чаши и тигани) с дъното нагоре.
- Уверете се, че стъклените чаши не се допират една до друга.
- Поставете леките предмети в горната кошница. Уверете се, че съдовете не се движат свободно.
- Поставете приборите и малките предмети в чекмеджето за прибори.
- Уверете се, че разпръскващите рамена могат да се движат свободно, преди да стартирате дадена програма.

### 9.6 Разтоварване на кошничките

1. Оставете съдовете да се охладят, преди да ги извадите от уреда. Горещите предмети могат лесно да се повредят.
2. Изпразнете първо долната кошница, а след това горната кошница.



След като програмата приключи, все още може да остане вода върху вътрешните повърхности на уреда.

## 10. ГРИЖИ И ПОЧИСТВАНЕ



### ВНИМАНИЕ!

Преди всякакво техническо обслужване освен изпълнението на програмата Machine Care, деактивирайте уреда и изключете щепсела от главния контакт.



Замърсените филтри и запушените разпръсквачи рамена повлияват отрицателно върху резултатите от миенето. Извършвайте периодични проверки и, ако е необходимо, ги почиствайте.

### 10.1 Machine Care



Machine Care е програма, предназначена да почисти интериора на уреда с оптимални резултати. Тя премахва котления камък и натрупванията на мазнина.



Когато уредът усети нуждата от почистване, индикаторът  е включен. Стартирайте програмата Machine Care за да почистите уреда отвътре.

#### Как да стартирате програмата Machine Care



Преди стартиране на програма Machine Care, почистете филтрите и разпръсквачите рамена.

1. Използвайте препарат за отстраняване на наслагванията или продукт за почистване, предназначен специално за съдомиялни машини. Следвайте инструкциите на опаковката. Не поставяйте съдове в кошниците.
2. Натиснете и задръжте едновременно  и  за около 3 секунди.

Индикаторът  и  свети. Екранът показва продължителността на програмата.

3. Затворете вратата на уреда, за да стартирате програмата.

Когато програмата свърши, индикаторът  е изключен.

### 10.2 Почистване отвътре

- Внимателно почистете уреда, включително гуменото уплътнение на вратичката, с мека и влажна кърпа.
- Не използвайте абразивни продукти, абразивни почистващи тампони, остри инструменти, силни химикали, шкурери или разтворители.
- За да поддържате ефективността на уреда, използвайте почистващ продукт, предназначен специално за съдомиялни машини, поне веднъж на всеки два месеца. Следвайте внимателно инструкциите на опаковката на продукта.
- За оптимални почистващи резултати, стартирайте програма Machine Care.

### 10.3 Отстраняване на чужди предмети

Проверете филтрите и оточната ваничка след всяко използване на съдомиялната. Чуждите предмети (напр., парчета стъкло, пластмаса, кости или клечки за зъби, т.н.) намаляват почистващите функции и могат да повредят помпата за източване.



### ПРЕДУПРЕЖДЕНИЕ!

Ако не можете да отстраните чуждите предмети, свържете се с оторизиран сервизен център.

1. Разглобете филтърната система, както е указано в тази глава.
2. Премахнете ръчно чуждите предмети.

3. Сглобете отново филтрите, както е показано в тази глава.

## 10.4 Външно почистване

- Почиствайте уреда с навлажнена мека кърпа.
- Използвайте само неутрални препарати.
- Не използвайте абразивни продукти, абразивни стъргалки или разтворители.

## 10.5 Почистване на филтрите

Филтърната система се състои от 3 части.

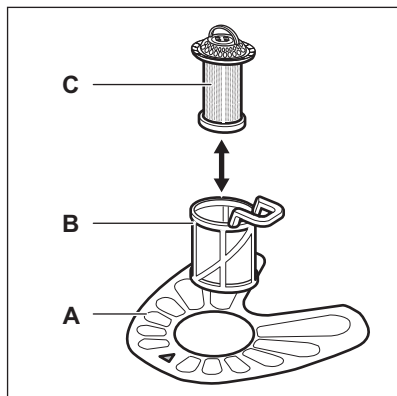

1. Завъртете филтъра (B) обратно на часовниковата стрелка и го свалете.

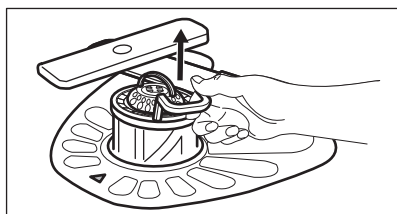
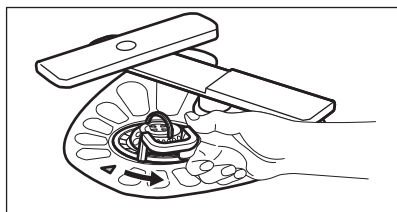

2. Извадете филтър (C) от филтър (B).
3. Свалете плоския филтър (A).

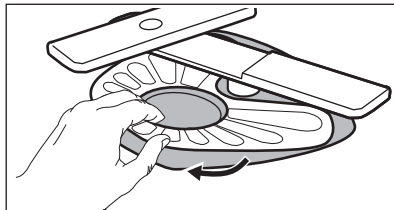

4. Измийте филтрите.

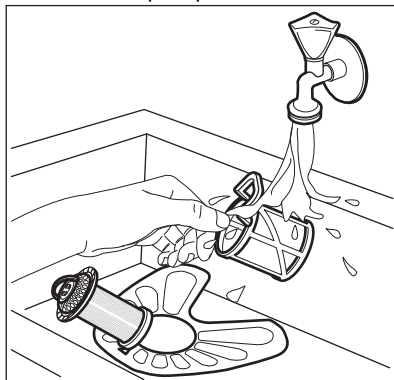

5. Уверете се, че няма остатъци от храна или замърсявания около ръба на канала.
6. Поставете обратно плоския филтър (A). Проверете дали е позициониран правилно под 2-та водача.

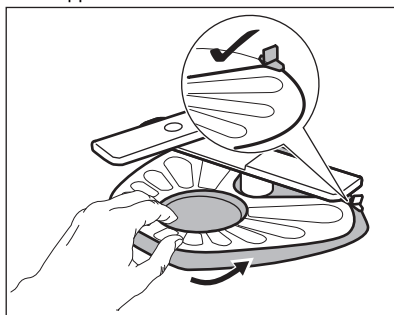

7. Сглобете наново филтрите (B) и (C).
8. Върнете обратно филтър (B) в плоския филтър (A). Завъртете го по часовниковата стрелка, докато щракне.

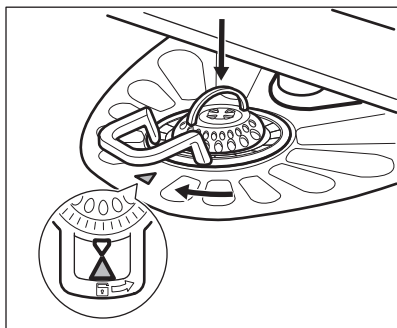

**ПРЕДУПРЕЖДЕНИЕ!**  
Неправилното положение на филтрите може да доведе до лоши резултати от миене и повреда на уреда.

## 10.6 Почистване на долното разпръскващо рамо

Препоръчваме Ви да почиствате долното разпръскващо рамо редовно, за да избегнете запушване на отворите със замърсявания.

Запушените отвори могат да доведат до незадоволителни резултати при измиване.

1. За да отстраните долното разпръскващо рамо, го издърпайте нагоре.

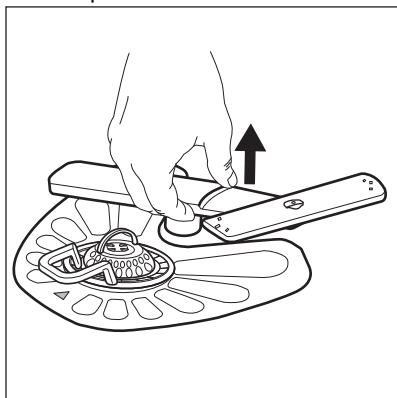

2. Измийте разпръскващото рамо с течаща вода. Използвайте тънък остър предмет, като клечка за зъби, за да отстраните замърсяванията от отворите.

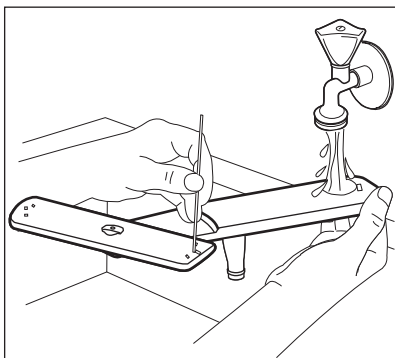

3. За да монтирате разпръскващото рамо на мястото му, натиснете го надолу.

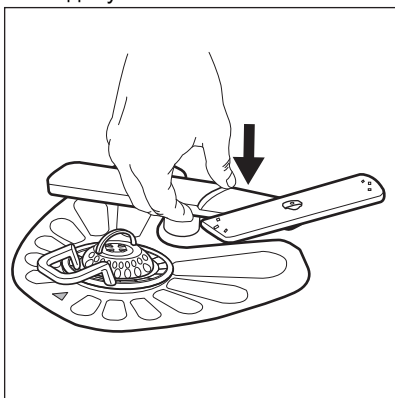

## 10.7 Почистване на горните разпръскващи рамена

Препоръчваме редовно да почиствате горните рамена за разпръскване, за да предотвратите запушването на дупките със замърсяване. Запушените отвори могат да доведат до незадоволителни резултати от измиване.

Горните рамена за пръскане са поставени под горната кошница. Разпръскващите рамена (B) е монтирано в тръбата за подаване (A) с монтажния елемент (C).



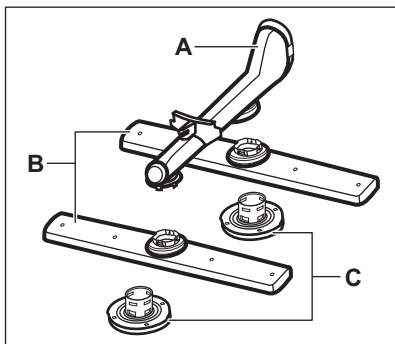

1. Изтеглете горната кошница.
2. За да отделите рамото за пръскане, завъртете монтажния елемент по посока на часовниковата стрелка.

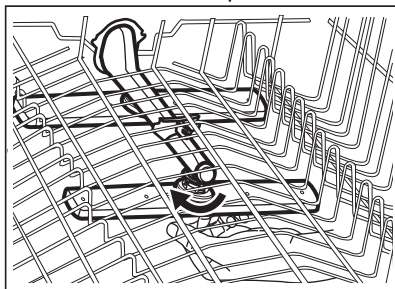

3. Измийте разпръскващото рамо с течаща вода. Използвайте тънък остър предмет като клечка за зъби, за да отстраните замърсяванията от отворите.

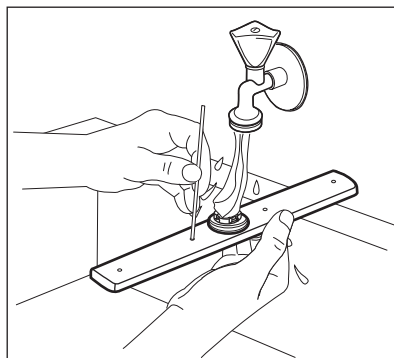

4. За да монтирате пръскачката обратно, поставете монтажния елемент в рамото за пръскане и го фиксирайте в канала, като го завъртите обратно на часовниковата стрелка. Уверете се, че монтажният елемент е застопорен на място.

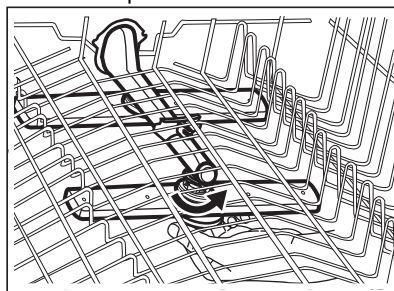

## 11. ОТСТРАНЯВАНЕ НА НЕИЗПРАВНОСТИ



### ВНИМАНИЕ!

Неправилният ремонт на уреда може да представлява опасност за сигурността на потребителя. Всички поправки трябва да се извършват от оторизиран персонал.

Основните проблеми, които е възможно да се появят, могат да се отстраняват без нуждата от контакт с оторизирания сервизен център.

Вижте информация за възможни проблеми в таблицата по-долу.

При някои проблеми на дисплея се показва алармен код.

Проблем и алармен код	Възможна причина и решение
Не можете да активирате уреда.	<ul style="list-style-type: none"> <li>Уверете се, че щепселът е включен в контакта.</li> <li>Уверете се, че няма повреден предпазител в кутията с предпазители.</li> </ul>
Програмата не стартира.	<ul style="list-style-type: none"> <li>Уверете се, че вратата на уреда е затворена.</li> <li>Ако сте задали забавен старт, отменете настройката или изчакайте края на отброяването.</li> <li>Уредът зарежда гел в омекотителя за вода. Продължителността на процедурата е около 5 минути.</li> </ul>
Уредът не се пълни с вода. На екрана се показва <b>i10</b> или <b>i11</b> .	<ul style="list-style-type: none"> <li>Уверете се, че кранът за вода е отворен.</li> <li>Уверете се, че налягането на водоподаването не е прекалено ниско. За тази информация се свържете с вашата местна водоснабдителна компания.</li> <li>Уверете се, че кранът на водата не е запушен.</li> <li>Уверете се, че филтърът на входящия маркуч не е запушен.</li> <li>Уверете се, че входящият маркуч не е прегънат или извит.</li> </ul>
Уредът не източва водата. На екрана се показва <b>i20</b> .	<ul style="list-style-type: none"> <li>Уверете се, че сифонът на мивката не е запушен.</li> <li>Уверете се, че вътрешната филтърна система не е запушена.</li> <li>Уверете се, че маркучът за източване не е прегънат или извит.</li> </ul>
Устройството против наводнение е включено. На екрана се показва <b>i30</b> .	<ul style="list-style-type: none"> <li>Затворете крана за вода.</li> <li>Уверете се, че уредът е монтиран правилно.</li> <li>Уверете се, че кошниците са заредени, както е указано в ръководството за потребителя.</li> </ul>
Неизправност на сензора за откриване на нивото на водата. На екрана се показва <b>i41</b> - <b>i44</b> .	<ul style="list-style-type: none"> <li>Уверете се, че филтрите са чисти.</li> <li>Изключете и включете уреда.</li> </ul>
Неизправност на помпата за измиване или помпата за източване. На екрана се показва <b>i51</b> - <b>i59</b> или <b>i5A</b> - <b>i5F</b> .	<ul style="list-style-type: none"> <li>Изключете и включете уреда.</li> </ul>
Температурата на водата в уреда е твърде висока или е възникнала неизправност на температурния сензор. На екрана се показва <b>i61</b> или <b>i69</b> .	<ul style="list-style-type: none"> <li>Уверете се, че температурата на входящата вода не надвишава 60°C.</li> <li>Изключете и включете уреда.</li> </ul>

Проблем и алармен код	Възможна причина и решение
Техническа неизправност на уреда. На екрана се показва <b>iC0</b> или <b>iC3</b> .	<ul style="list-style-type: none"> <li>• Изключете и включете уреда.</li> </ul>
Нивото на водата в уреда е твърде високо. На екрана се показва <b>iF1</b> .	<ul style="list-style-type: none"> <li>• Изключете и включете уреда.</li> <li>• Уверете се, че филтрите са чисти.</li> <li>• Уверете се, че изходният маркуч е монтиран на правилната височина над пода. Вижте инструкциите за монтаж.</li> </ul>
Уредът спира и стартира повече пъти по време на работа.	<ul style="list-style-type: none"> <li>• Това е нормално. Това води до по-оптимално почистване и пестене на енергия.</li> </ul>
Програмата продължава твърде дълго.	<ul style="list-style-type: none"> <li>• Ако сте задали опцията забавен старт, отменете настройката за отлагане или изчакайте обратното броене да приключи.</li> <li>• Активирането на опции увеличава времетраенето на програмата.</li> </ul>
Показаната продължителност на програмата е различна от продължителността в таблицата със стойности на потреблението.	<ul style="list-style-type: none"> <li>• Вижте таблицата със стойностите на потреблението в глава „Избор на програма“.</li> </ul>
Оставащото време на дисплея се увеличава и прескача почти до края на времетраенето на програмата.	<ul style="list-style-type: none"> <li>• Това не е дефект. Уредът работи правилно.</li> </ul>
Малък теч от вратичката на уреда.	<ul style="list-style-type: none"> <li>• Уредът не е нивелиран. Развийте малко или затегнете регулируемите крачета (ако е приложимо).</li> <li>• Вратичката на уреда не е центрирана спрямо отделението. Нагласете задното краче (ако е приложимо).</li> </ul>
Вратичката се затваря прекалено трудно.	<ul style="list-style-type: none"> <li>• Уредът не е нивелиран. Развийте малко или затегнете регулируемите крачета (ако е приложимо).</li> <li>• Части от посудата стърчат от кошницата.</li> </ul>
Вратичката на уреда се отваря по време на цикъла на миене.	<ul style="list-style-type: none"> <li>• Функцията AirDry е активирана. Вече можете да деактивирате функцията. Вижте „Основни настройки“.</li> </ul>
Тракаци или чукаци звуци от вътрешността на уреда.	<ul style="list-style-type: none"> <li>• Посудата не е правилно поставена в кошницата. Вижте брошурата за зареждане на кошницата.</li> <li>• Уверете се, че пръскачките се въртят свободно.</li> </ul>

Проблем и алармен код	Възможна причина и решение
Уредът задейства прекъсвача.	<ul style="list-style-type: none"> <li>Амперажът не е достатъчен за едновременното захранване на всички уреди, които използвате. Проверете амперажът на контакта и производителността на уреда или изключете някой от уредите, които използвате.</li> <li>Вътрешна електрическа повреда на уреда. Свържете се с упълномощен сервизен център.</li> </ul>

След като проверите уреда, изключете и включете. Ако неизправността се появи отново, свържете се с упълномощен сервизен център.

За кодове на аларма, които не са описани в таблицата, свържете се с упълномощен сервизен център.





### ВНИМАНИЕ!



Не препоръчваме използването на уреда, докато проблемът не бъде изцяло отстранен. Изключете уреда от контакта и не го включвайте отново, докато не сте сигурни, че работи правилно.

Можете да намерите PNC на табелката с указания на вратата на уреда. Можете също така да проверите PNC на контролния панел.

Преди да проверите PNC, уредът трябва да е в режим на избор на програма.

- Натиснете и задръжте едновременно  и  и **AUTO Sense** за около 3 секунди.

Дисплей показва PNC на уреда.

- За да излезете от PNC презентацията, натиснете и задръжте едновременно  и  и **AUTO Sense** за около 3 секунди.

Уредът се връща на избора на програма.

## 11.1 Код на продукта (PNC)

Когато се обадите на оторизирания сервизен център, трябва да дадете кода на продукта за Вашия уред.

## 11.2 Резултатите от измиването и сушенето не са задоволителни

Проблем	Възможна причина и решение
Незадоволителни резултати от измиване.	<ul style="list-style-type: none"> <li>Вижте „Ежедневна употреба“, „Полезни съвети“ и брошурата за зареждане на кошницата.</li> <li>Използвайте по-интензивна програма за измиване.</li> <li>Активирайте ExtraPower опцията, за да подобрите резултатите от измиването на избраната програма.</li> <li>Почистете пръскачките и филтъра. Вижте „Грижа и почистване“.</li> </ul>

Проблем	Възможна причина и решение
Незадоволителни резултати от изсушаване.	<ul style="list-style-type: none"> <li>• Съдовете са били оставени прекалено дълго в затворения уред. Активирайте AirDry, за да настроите автоматично отваряне на вратата и да подобрите изсушаването.</li> <li>• Няма препарат за изплакване или дозата му не е достатъчна. Напълнете отделението за препарат за изплакване или задайте по-високо ниво на препаратата заизплакване.</li> <li>• Причината може да бъде качеството на препаратата за изплакване.</li> <li>• Препоръчваме да използвате препарат за изплакване винаги, дори заедно с комбинирани таблетки.</li> <li>• Възможно е да се наложи да подсушите пластмасовите съдове с кърпа.</li> <li>• Програмата няма фаза на изсушаване. Вижте <b>„Преглед на програмите“</b>.</li> </ul>
По стъклени чаша и чинии има белезникави ивици или синкави слоеве.	<ul style="list-style-type: none"> <li>• Количеството освободен препарат за изплакване е твърде голямо. Настройте нивото на препаратата за изплакване на по-ниска позиция.</li> <li>• Използван е прекалено много препарат за миене.</li> </ul>
По чашите и съдовете има петна и сухи капки вода.	<ul style="list-style-type: none"> <li>• Освободеното количество препарат за изплакване не е достатъчно. Настройте нивото на препаратата за изплакване на по-висока позиция.</li> <li>• Причината може да бъде качеството на препаратата за изплакване.</li> </ul>
Вътрешната част на уреда е мокра.	<ul style="list-style-type: none"> <li>• Това не е дефект на уреда. Влажен въздух кондензира по стените на уреда.</li> </ul>
Необичайна пяна по време на измиването.	<ul style="list-style-type: none"> <li>• Използвайте само препарат, специално създаден за съдомиялни машини.</li> <li>• Използвайте почистващ препарат от друг производител.</li> <li>• Не изплаквайте чиниите под течаща вода, преди да ги поставите в уреда.</li> </ul>
Следи от ръжда по приборите.	<ul style="list-style-type: none"> <li>• Във водата, използвана за измиване, има прекалено много сол. Вижте <b>„Омекотител за вода“</b>.</li> <li>• Сребърните прибори и приборите от неръждаема стомана са поставени на едно място. Избягвайте да поставяте сребърни прибори и такива от неръждаема стомана близо едни до други.</li> </ul>
В края на програмата в отделението има остатъци от препарат за измиване.	<ul style="list-style-type: none"> <li>• В дозатора е заседнала таблетка, което е довело до непълното отмиване на препаратата от водата.</li> <li>• Водата не отмива препаратата от дозатора. Уверете се, че пръскачките не са блокирани или запушени.</li> <li>• Уверете се, че съдовете в кошниците не пречат на капачката на дозатора за препарат да се отваря.</li> </ul>

Проблем	Възможна причина и решение
Миризми в уреда.	<ul style="list-style-type: none"> <li>• Вижте „<b>Вътрешно почистване</b>“.</li> <li>• Стартирайте Machine Care програмата с препарат против котлен камък или специален почистващ препарат за съдомиялни машини.</li> </ul>
Отлагания от котлен камък върху съдовете, ваничката и от вътрешната страна на вратата.	<ul style="list-style-type: none"> <li>• Нивото на сол е ниско. Проверете индикатора на пълнителя.</li> <li>• Капачката на контейнера за сол не е стегната.</li> <li>• Чешмяната вода е твърда. Вижте „<b>Омекотител за вода</b>“.</li> <li>• Използвайте сол и задайте регенериране на омекотителя за вода, дори когато се използват многофункционални таблетки. Вижте „<b>Омекотител за вода</b>“.</li> <li>• Стартирайте Machine Care програмата с препарат против котлен камък за съдомиялни машини.</li> <li>• Ако все още остават варовикови натрупвания, почиствайте уреда с почистващи препарати, които са специално предназначени за тази цел.</li> <li>• Опитайте с друг препарат за измиване.</li> <li>• Свържете се с производителя на измиващия препарат.</li> </ul>
Потъмнели, обезцветени или нацърбени съдове.	<ul style="list-style-type: none"> <li>• Уверете се, че в уреда се поставят единствено съдове, пригодени за използване в съдомиялна машина.</li> <li>• Внимателно зареждайте и изпразвайте кошницата. Вижте брошурата за зареждане на кошницата.</li> <li>• Поставяйте деликатните съдове в горната кошница.</li> <li>• Активирайте GlassCare опцията, за да се осигури специална грижа за стъклени изделия и деликатни съдове.</li> </ul>



Вижте „**Преди първа употреба**“, „**Ежедневна употреба**“ или „**Полезни съвети**“ за други възможни причини.

## 12. ТЕХНИЧЕСКА ИНФОРМАЦИЯ

Размери	Ширина / височина / дълбочина (мм)	446 / 818 - 898 / 550
Електрическо свързване <sup>1)</sup>	Напрежение (V)	200 - 240
	Честота (Hz)	50 - 60

Налягане на водоподаване-то	Мин./Макс. барове (MPa)	0.5 (0.05) / 8 (0.8)
Водоподаване	Студена или топла вода <sup>2)</sup>	макс. 60 °C
Капацитет	Настройки за място	10

<sup>1)</sup> Вижте табелката с данни за други стойности.

<sup>2)</sup> Ако топлата вода идва от алтернативен източник на енергия (напр. слънчеви панели), използвайте подаването на топла вода, за да намалите консумацията на енергия.

## 12.1 Връзка към базата данни на EU EPREL

QR кодът върху етикета за енергийна категория, доставен с уреда, предоставя интернет връзка към регистрацията на уреда в базата данни на Европейския регистър на продуктите за енергийно етикетиране (EPREL). Запазете етикета за енергийна категория за справка, както и ръководството за потребители и всички други документи, предоставени с уреда.

Можете да намерите информация, свързана с производителността на продукта в базата данни на EU EPREL, като посетите <https://eprel.ec.europa.eu> и въведете модела и продуктовия номер, които се намират на табелката с данни за продукта. Вижте глава „Описание на уреда“.

За повече информация за енергийния етикет, посетете [www.theenergylabel.eu](http://www.theenergylabel.eu).

## 13. ОПАЗВАНЕ НА ОКОЛНАТА СРЕДА

Рециклирайте материалите със символа . Поставете опаковките в съответните контейнери за рециклирането им. Помогнете за опазването на околната среда и човешкото здраве, както и за рециклирането на отпадъци от

електрически и електронни уреди. Не изхвърляйте уредите, означени със символа , заедно с битовата смет. Върнете уреда в местния пункт за рециклиране или се обърнете към вашата общинска служба.

## SADRŽAJ

1. INFORMACIJE O SIGURNOSTI.....	32
2. SIGURNOSNE UPUTE.....	34
3. OPIS PROIZVODA.....	36
4. UPRAVLJAČKA PLOČA.....	37
5. ODABIR PROGRAMA.....	38
6. OSNOVNE POSTAVKE.....	40
7. PRIJE PRVE UPOTREBE.....	44
8. SVAKODNEVNA UPORABA.....	45
9. SAVJETI.....	47
10. ČIŠĆENJE I ODRŽAVANJE.....	49
11. OTKLANJANJE POTEŠKOĆA.....	53
12. TEHNIČKE INFORMACIJE.....	57

## ZA SAVRŠENE REZULTATE

Hvala vam na odabiru ovog AEG proizvoda. Proizveli smo ga tako da dugo godina besprijekorno radi, primjenom inovativnih tehnologija koje olakšavaju život - funkcije koje možda nećete pronaći kod običnih uređaja. Odvojite nekoliko minuta na čitanje kako biste iz njega izvukli ono najbolje.

Posjetite naše internetske stranice:



Dobit ćete savjete o korištenju, rješavanju problema, brošure i informacije o servisu i popravcima:

**[www.aeg.com/support](http://www.aeg.com/support)**



Registrirajte svoj proizvod za bolju uslugu:

**[www.registreaeg.com](http://www.registreaeg.com)**



Kupite dodatnu opremu, potrošni materijal i originalne rezervne dijelove za svoj uređaj:

**[www.aeg.com/shop](http://www.aeg.com/shop)**

## KORISNIČKA SLUŽBA I SERVIS

Uvijek koristite originalne zamjenske dijelove.

Kada kontaktirate naš ovlaštenu servis trebate imati sljedeće podatke: Model, PNC (part number code - brojičana šifra dijela), serijski broj.

Podaci se mogu naći na nazivnoj pločici.

 Upozorenje / oprez - sigurnosne informacije

 Opće informacije i savjeti

 Ekološke informacije

Zadržava se pravo na izmjene.

### 1. INFORMACIJE O SIGURNOSTI

Prije postavljanja i korištenja uređaja, pažljivo pročitajte isporučene upute. Proizvođač nije odgovoran za bilo kakvu ozljedu ili oštećenje koji su rezultat neispravnog



postavljanja ili korištenja. Upute uvijek držite na sigurnom i pristupačnom mjestu za buduću upotrebu.

## 1.1 Sigurnost djece i osjetljivih osoba

- Ovaj uređaj mogu koristiti djeca u dobi od 8 godina i starija te osobe smanjenih tjelesnih, osjetilnih ili mentalnih mogućnosti ili osobe koje ne raspolažu iskustvom ili znanjem ako su pod nadzorom osobe odgovorne za njihovu sigurnost i rade po uputama koje se odnose na sigurno korištenje uređaja te razumiju uključene opasnosti.
- Djeca dobi između 3 i 8 godina i osobe s vrlo teškim i složenim invaliditetom moraju se držati podalje od uređaja, osim ako su pod stalnim nadzorom.
- Djecu mlađu od 3 godine treba držati podalje od uređaja, osim ako su pod stalnim nadzorom.
- Ne dopustite djeci da se igraju s uređajem.
- Držite deterdžente izvan dohvata djece.
- Držite djecu i kućne ljubimce podalje od uređaja kad su vrata otvorena.
- Bez nadzora djeca ne smiju obavljati čišćenje uređaja i korisničko održavanje.

## 1.2 Opća sigurnost

- Ovaj uređaj je namijenjen za uporabu u kućanstvu i za slične namjene kao što su:
  - farme; čajne kuhinje koje upotrebljavaju zaposleni u prodavaonicama, uredima i drugim radnim prostorima;
  - klijenti hotela, motela, pansiona i drugih vrsta smještaja.
- Ne mijenjajte specifikacije ovog uređaja.
- Radni tlak vode (minimalni i maksimalni) mora biti između 0.5 (0.05) / 8 (0.8) bara (MPa)
- Slijedite maksimalni broj 10 postavki mjesta.
- Ako je kabel napajanja oštećen, mora ga zamijeniti proizvođač, ovlašteni servisni centar ili slične kvalificirane osobe kako bi se izbjegla opasnost.

- **UPOZORENJE:** Noževi i drugi kuhinjski pribor s oštrim vrhovima mora se staviti u košaru s vrhovima okrenutim prema dolje ili ih treba staviti u vodoravnom položaju.
- Ne ostavljajte uređaj s otvorenim vratima bez nadzora kako slučajno ne biste nagazili na njih.
- Prije svakog postupka održavanja, isključite uređaj i iskopčajte utikač iz utičnice.
- Za čišćenje uređaja nemojte koristiti raspršivače s vodom pod visokim tlakom i/ili paru.
- Ako uređaj ima ventilacijske otvore u podnožju, oni ne smiju biti prekriveni npr. tepihom.
- Uređaj treba spojiti na vodovod pomoću novih isporučenih kompleta crijeva. Stari kompleti crijeva ne smiju se ponovno koristiti.

## 2. SIGURNOSNE UPUTE

### 2.1 Instalacija



#### **UPOZORENJE!**

Samo kvalificirana osoba smije postaviti ovaj uređaj.

- Odstranite svu ambalažu.
- Ne postavljajte i ne koristite oštećeni uređaj.
- Zbog sigurnosti, ne koristite uređaj prije postavljanja u ugradbeni ormarić.
- Slijedite upute za postavljanje isporučene s uređajem.
- Prilikom pomicanja uređaja uvijek budite pažljivi jer je uređaj težak. Uvijek nosite zaštitne rukavice i zatvorenu obuću.
- Uređaj nemojte postavljati na mjesta na kojima je temperatura manja od 0 °C.
- Ugradite uređaj na sigurno i prikladno mjesto koje udovoljava zahtjevima instalacije.
- Provjerite jesu li parametri na natpisnoj pločici kompatibilni s električnim vrijednostima mrežnog napajanja.
- Uvijek koristite pravilno montiranu utičnicu sa zaštitom od strujnog udara.
- Ne koristite adaptere s više utičnica i produžne kabele.
- Pazite da ne oštetite utikač i kabel napajanja. Ako je potrebno zamijeniti električni kabel, to mora izvršiti ovlašteni servisni centar.
- Utikač kabela napajanja uključite u utičnicu tek po završetku postavljanja. Provjerite postoji li nakon montaže pristup utikaču.
- Ne povlačite kabel napajanja kako biste izvukli utikač iz utičnice. Uvijek uhvatite i povucite utikač.
- Ovaj uređaj opremljen je kabelom napajanja od 13 A. Ako je potrebno zamijeniti osigurač električnog utikača, upotrijebite osigurač ASTA (BS 1362) od 13 A (samo UK i Irska).

### 2.2 Električni priključak



#### **UPOZORENJE!**

Opasnost od požara i strujnog udara.

- Uređaj mora biti uzemljen.

### 2.3 Priključak vode

- Ne oštećujte crijeva za vodu.
- Prije spajanja na nove cijevi, cijevi koje se nisu koristile dulje vrijeme,

gdje su izvedeni popravci ili su ugrađeni novi uređaji (vodomjeri itd.), pustite da voda teče dok ne postane čista i bistra.

- Uvjerite se da nema vidljivih curenje vode tijekom i nakon prve uporabe uređaja.
- Crijevo za dovod vode ima sigurnosni ventil i oblogu s unutarnjim glavnim vodom.

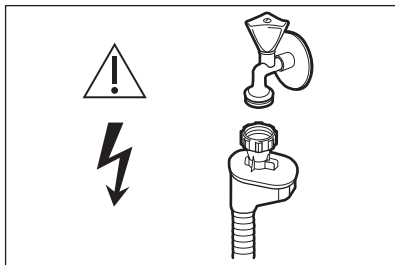

### UPOZORENJE!

Opasan napon.

- Ako je crijevo za dovod vode oštećeno, odmah zatvorite slavinu i iskopčajte utikač iz utičnice električne mreže. Za zamjenu crijeva za dovod vode kontaktirajte ovlašteni servisni centar.

## 2.4 Primjena

- Ne stavljajte zapaljive proizvode ili mokre predmete sa zapaljivim proizvodima u uređaj, blizu uređaja ili na uređaj.
- Deterdženti za pranje posuđa su opasni. Slijedite sigurnosne upute na pakiranju deterdženta.
- Ne pijte i ne igrajte se s vodom u uređaju.
- Ne vadite posuđe iz uređaja prije završetka programa. Nešto deterdženta može ostati na posuđu.
- Ne stavljajte predmete i ne vršite pritisak na otvorena vrata uređaja.
- Uređaj može otpustiti vruću paru ako otvorite vrata tijekom rada programa.

## 2.5 Unutarnje osvjetljenje



### UPOZORENJE!

Opasnost od ozljede.

- Ovaj uređaj ima unutarnju lampicu koja se uključuje kad otvorite vrata, a isključuje se kad su vrata zatvorena.
- Za zamjenu unutarnjeg osvjetljenja obratite se ovlaštenom servisu.

## 2.6 Servis

- Za popravak uređaja obratite se ovlaštenom servisnom centru. Koristite samo originalne rezervne dijelove.
- Imajte na umu da samostalni ili neprofesionalni popravak može imati sigurnosne posljedice i može poništiti jamstvo.
- Sljedeći rezervni dijelovi bit će dostupni 7 godina nakon ukidanja modela: motor, cirkulacijska i odvodna pumpa, grijači i grijaći elementi, uključujući toplinske pumpe, cjevovode i srodnu opremu, uključujući crijeva, ventile, filtre i aquastop, strukturne i unutarnje dijelove sklopova vrata, tiskane pločice, elektroničke zaslone, tlačne prekidače, termostate i senzore, softver i upravljačke programe, uključujući softver za ponovno pokretanje. Imajte na umu da su neki od tih rezervnih dijelova dostupni samo profesionalnim serviserima i da nisu svi rezervni dijelovi relevantni za sve modele.
- Sljedeći rezervni dijelovi bit će dostupni 10 godina nakon ukidanja modela: šarke i brtve na vratima, druge brtve, mlaznice, filtri za odvod, unutarnje police i plastične periferne jedinice poput košara i poklopaca.
- Što se tiče žarulje(a) unutar ovog proizvoda i rezervnih žarulja koje se prodaju zasebno: Ove žarulje namijenjene su da izdrže ekstremne fizičke uvjete u kućanskim uređajima, poput temperature, vibracija, vlage ili namijenjene su signalizaciji informacija o radnom stanju uređaja. Nisu namijenjene za druge primjene i nisu pogodne za osvjetljenje u kućanstvu.

## 2.7 Odlaganje



### UPOZORENJE!

Opasnost od ozljede ili gušenja.

- Uređaj isključite iz električne mreže.
- Prerežite električni kabel i bacite ga.
- Uklonite bravicu vrata kako biste spriječili da se djeca i kućni ljubimci zatvore u uređaj.

## 3. OPIS PROIZVODA



Grafički prikaz u nastavku predstavlja samo opći pregled proizvoda. Za detaljnije informacije pogledajte druga poglavlja i/ili dokumente isporučene s uređajem.

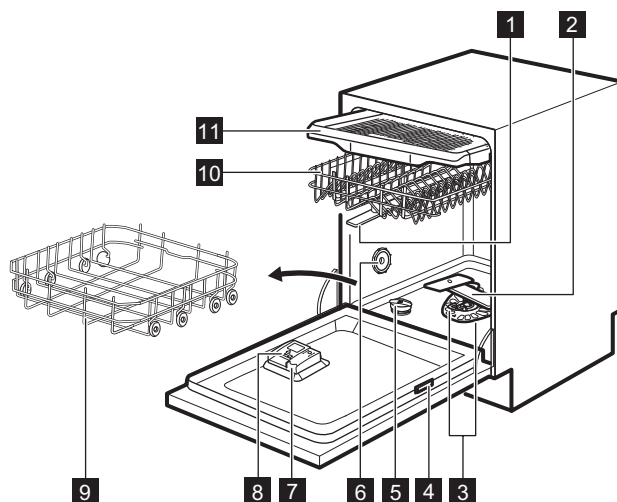

- 1** Gornje mlaznice
- 2** Donja mlaznica
- 3** Filtri
- 4** Natpisna pločica
- 5** Posuda za sol
- 6** Ventilacijski otvor

- 7** Dozator sredstva za ispiranje
- 8** Dozator deterdženta
- 9** Donja košara
- 10** Gornja košara
- 11** Ladica za pribor za jelo

### 3.1 Unutarnje svjetlo

Uređaj ima unutarnju lampicu. Uključuje se kad otvorite vrata ili uključite uređaj dok su vrata otvorena.

Lampica se gasi kad zatvorite vrata ili isključite uređaj. Inače, automatski se isključuje nakon nekog vremena radi uštede energije.

## 4. UPRAVLJAČKA PLOČA

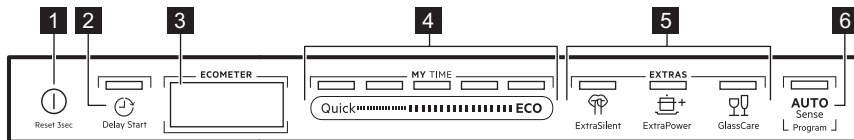

- 1 Tipka Uklj./Isklj. / Tipka Poništi
- 2 Tipka Delay Start
- 3 Zaslón
- 4 Traka za izbor MY TIME
- 5 Tipke EXTRAS.
- 6 Programska tipka AUTO Sense

### 4.1 Opis

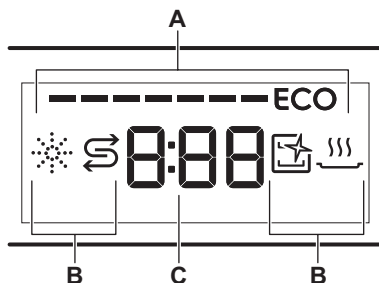

- A. ECOMETER
- B. Indikatori

### 4.3 Indikatori

Indikator	Opis
	Indikator sredstva za ispiranje. Uključuje se kad spremnik sredstva za ispiranje treba dopuniti. Pogledajte poglavlje " <b>Prije prve uporabe</b> ".
	Indikator soli. Uključen je kad spremnik soli treba dopuniti. Pogledajte poglavlje " <b>Prije prve uporabe</b> ".
	Machine Care indikator. Uključuje se kad uređaju treba unutarnje čišćenje s programom Machine Care. Pogledajte poglavlje " <b>Održavanje i čišćenje</b> ".
	Indikator faze sušenje. Uključuje se kad odaberete program s fazom sušenja. Bljeska tijekom trajanja faze sušenja. Pogledajte odjeljak " <b>Odabir programa</b> ".

C. Kontrolna lampica vremena

### 4.2 ECOMETER



ECOMETER pokazuje kako odabir programa utječe na potrošnju električne energije i vode. Što je više traka uključeno, to je potrošnja manja.

**ECO** označava ekološki prihvatljiv program za normalno zaprljano posuđe.

## 5. ODABIR PROGRAMA

### 5.1 MY TIME

Koristeći MY TIME traku za odabir, možete odabrati odgovarajući ciklus pranja na temelju trajanja programa, u rasponu od 30 minuta do četiri sata.

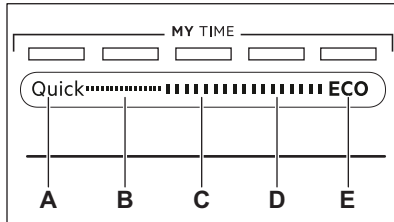

- Quick** je najkraći program (**30min**) pogodan za pranje svježije i malo zaprljanog punjenja.
- 1h** je program pogodan za pranje punjenja sa svježim i lagano osušenim zaprljanjem.
- 1h 30min** je program pogodan za pranje i sušenje normalno zaprljanih stvari.
- 2h 40min** je program pogodan za pranje i sušenje jako zaprljanih stvari.
- ECO** je najduži program (**4h**) koji nudi najučinkovitiju potrošnju vode i uštedu energije za normalno zaprljano posuđe i pribor za jelo. Ovo je standardni program za ispitne institute. <sup>1)</sup>

### 5.2 EXTRAS

Izbor programa možete prilagoditi svojim potrebama aktiviranjem EXTRAS.

### 5.4 Pregled programa

Program	Vrsta punjenja	Stupanj zaprljanosti	Faze programa	EXTRAS
Quick	<ul style="list-style-type: none"> <li>Tanjuri</li> <li>Pribor za jelo</li> </ul>	<ul style="list-style-type: none"> <li>Svježije</li> </ul>	<ul style="list-style-type: none"> <li>Pranje 50 °C</li> <li>Međuispiranje</li> <li>Završno ispiranje 45 °C</li> <li>AirDry</li> </ul>	<ul style="list-style-type: none"> <li>ExtraPower</li> <li>GlassCare</li> </ul>

### ExtraSilent

 ExtraSilent omogućuje smanjenje buke koju proizvodi uređaj. Kada je opcija uključena, pumpa za pranje radi tiho na nižoj brzini. Zbog male brzine rada pumpe program duže traje.

### ExtraPower

 ExtraPower poboljšava rezultate pranja odabranog programa. Opcija povećava temperaturu i trajanje pranja.

### GlassCare

 GlassCare pruža posebnu njegu osjetljivom posuđu. Opcija sprječava brzu promjenu temperature pranja odabranog programa i smanjuje ga na 45 °C. To posebno štiti stakleno posuđe od oštećenja.

### 5.3 AUTO Sense

Program AUTO Sense automatski podešava ciklus pranja na vrstu opterećenja.

Uređaj prepoznaje stupanj zaprljanosti i količinu posuđa u košarama. Prilagođava temperaturu i količinu vode, kao i trajanje programa.

<sup>1)</sup> Ovaj se program koristi za procjenu usklađenosti s Uredbom Komisije za ekodizajn (EU) 2019/2022.

Program	Vrsta punjenja	Stupanj zaprljanosti	Faze programa	EXTRAS
1h	<ul style="list-style-type: none"> <li>Tanjuri</li> <li>Pribor za jelo</li> </ul>	<ul style="list-style-type: none"> <li>Svježe</li> <li>Lagano osušeni</li> </ul>	<ul style="list-style-type: none"> <li>Pranje 60 °C</li> <li>Međuispiranje</li> <li>Završno ispiranje 50 °C</li> <li>AirDry</li> </ul>	<ul style="list-style-type: none"> <li>ExtraPower</li> <li>GlassCare</li> </ul>
1h 30min	<ul style="list-style-type: none"> <li>Tanjuri</li> <li>Pribor za jelo</li> <li>Posude za kuhanje</li> <li>Tave</li> </ul>	<ul style="list-style-type: none"> <li>Obično</li> <li>Lagano osušeni</li> </ul>	<ul style="list-style-type: none"> <li>Pranje 60 °C</li> <li>Međuispiranje</li> <li>Završno ispiranje 55 °C</li> <li>Sušenje</li> <li>AirDry</li> </ul>	<ul style="list-style-type: none"> <li>ExtraPower</li> <li>GlassCare</li> </ul>
2h 40min	<ul style="list-style-type: none"> <li>Tanjuri</li> <li>Pribor za jelo</li> <li>Posude za kuhanje</li> <li>Tave</li> </ul>	<ul style="list-style-type: none"> <li>Normalno do jako</li> <li>Osušeno</li> </ul>	<ul style="list-style-type: none"> <li>Predpranje</li> <li>Pranje 60 °C</li> <li>Međuispiranje</li> <li>Završno ispiranje 60 °C</li> <li>Sušenje</li> <li>AirDry</li> </ul>	<ul style="list-style-type: none"> <li>ExtraPower</li> <li>GlassCare</li> </ul>
ECO	<ul style="list-style-type: none"> <li>Tanjuri</li> <li>Pribor za jelo</li> <li>Posude za kuhanje</li> <li>Tave</li> </ul>	<ul style="list-style-type: none"> <li>Obično</li> <li>Lagano osušeni</li> </ul>	<ul style="list-style-type: none"> <li>Predpranje</li> <li>Pranje 50 °C</li> <li>Međuispiranje</li> <li>Završno ispiranje 55 °C</li> <li>Sušenje</li> <li>AirDry</li> </ul>	<ul style="list-style-type: none"> <li>ExtraPower</li> <li>GlassCare</li> <li>ExtraSilent</li> </ul>
AUTO Sense	<ul style="list-style-type: none"> <li>Tanjuri</li> <li>Pribor za jelo</li> <li>Posude za kuhanje</li> <li>Tave</li> </ul>	Program se prilagođava svim stupnjevima zaprljanosti.	<ul style="list-style-type: none"> <li>Predpranje</li> <li>Pranje 50 - 60 °C</li> <li>Međuispiranje</li> <li>Završno ispiranje 60 °C</li> <li>Sušenje</li> <li>AirDry</li> </ul>	EXTRAS nije primjenjivo na ovaj program.
Machine Care	<ul style="list-style-type: none"> <li>Bez punjenja</li> </ul>	Program pere unutrašnjost uređaja.	<ul style="list-style-type: none"> <li>Pranje 70 °C</li> <li>Međuispiranje</li> <li>Završno ispiranje</li> <li>AirDry</li> </ul>	EXTRAS nije primjenjivo na ovaj program.

## Vrijednosti potrošnje

Program <sup>1) 2)</sup>	Voda (l)	Energija (kWh)	Trajanje (min)
Quick	9.3 - 11.3	0.560 - 0.685	30
1h	9.0 - 11.0	0.693 - 0.847	60

Program <sup>1) 2)</sup>	Voda (l)	Energija (kWh)	Trajanje (min)
1h 30min	9.3 - 11.4	0.772 - 0.944	90
2h 40min	9.4 - 11.5	0.876 - 1.071	160
ECO	9.9	0.673	240
AUTO Sense	8.3 - 11.5	0.677 - 1.036	120 - 170
Machine Care	8.3 - 10.1	0.593 - 0.725	60

1) Tlak i temperatura vode, razlike u naponu, opcije i količina posuđa i stupanj zaprljanja mogu promijeniti vrijednosti.

2) Vrijednosti za programe osim za ECO su samo indikativne.

## Informacije za ispitne ustanove

Da biste dobili potrebne informacije za provođenje ispitivanja učinkovitosti (npr. prema EN60436), pošaljite e-poštu na:

[info.test@dishwasher-production.com](mailto:info.test@dishwasher-production.com)

U svom zahtjevu navedite kod proizvođača (PNC) sa natpisne pločice.

Za sva pitanja u vezi s perilicom posuđa, pogledajte servisnu knjižicu isporučenu s vašim uređajem.

## 6. OSNOVNE POSTAVKE

Uređaj možete konfigurirati promjenom osnovnih postavki u skladu s vašim potrebama.

Broj	Postavke	Vrijednosti	Opis <sup>1)</sup>
1	Tvrdoća vode	Od razine 1L na razinu 10L (zadano: 5L)	Podesite razinu omekšivača vode u skladu s tvrdoćom vode u vašem području.
2	Raz. sredstva za ispiranje	Od razine 0A na razinu 8A (zadano: 5A)	Prilagodite razinu sredstva za ispiranje prema potrebnoj dozi.
3	Zvučni signal završetka	On Off (zadano)	Uključite ili isključite zvučni signal za kraj programa.
4	Automatsko otvaranje vrata	On (zadano) Off	Uključite ili isključite AirDry.
5	Ton tipke	On (zadano) Off	Uključite ili isključite zvuk tipki kad su pritisnute.
6	Zadnji odbir programa	On Off (zadano)	Uključite ili isključite automatski odabir zadnjeg korištenog programa i opcija.



Broj	Postavke	Vrijednosti	Opis <sup>1)</sup>
7	Prikaz na podu	On (zadano) Off	Uključite ili isključite TimeBeam.

<sup>1)</sup> Više pojedinosti potražite u podacima navedenim u ovom poglavlju.

Možete promijeniti osnovne postavke u izborniku postavki.

Kad je uređaj u načinu rada postavki, trake ECOMETER predstavljaju dostupne postavke. Za svaku postavku bljeska određena traka ECOMETER.

Redoslijed osnovnih postavki predstavljen u tablici također je redoslijed postavki na ECOMETER:

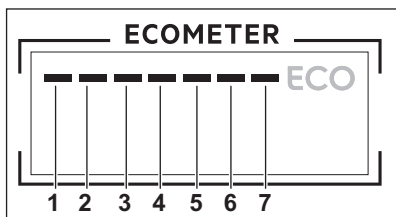

## 6.1 Izbornik postavki

### Kako se kretati po izborniku postavki

Možete se kretati po izborniku postavki pomoću trake za odabir MY TIME.

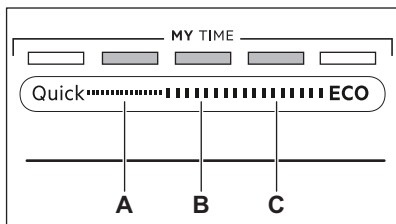

- A. Tipka **Prethodno**
- B. Tipka **U REDU**
- C. Tipka **Sljedeće**

Koristite **Prethodno** i **Sljedeće** da biste se prebacivali između osnovnih postavki i mijenjali njihove vrijednosti.

Koristite **U REDU** za unos odabrane postavke i potvrdu promjene njezine vrijednosti.

### Kako ući u izbornik postavki

Prije početka programa možete ući u izbornik postavki. Dk program radi ne možete ući u izbornik postavki.

Da biste ušli u izbornik postavki, istvremeno pritisnite i zadržite **Quick** i **ECO** oko 3 sekunde.

Svijetle indikatori **Prethodno**, **U REDU** i **Sljedeće**.

### Kako promijeniti postavku

Provjerite je li uređaj u izborniku postavki.

1. Koristite **Prethodno** ili **Sljedeće** da biste odabrali traku ECOMETER namijenjenu željenoj postavci.
  - Traka ECOMETER namijenjena određenoj postavci treperi.
  - Na zaslonu se prikazuje trenutna vrijednost postavke.
2. Za unos postavke pritisnite **U REDU**.
  - Traka ECOMETER namijenjena određenoj postavci je uključena. Ostale trake su isključene.
  - Vrijednost trenutne postavke treperi.
3. Pritisnite **Prethodno** ili **Sljedeće** za promjenu vrijednosti.
4. Za potvrdu postavke pritisnite **U REDU**.
  - Novo postavljanje je pohranjeno.
  - Uređaj se vraća na tvorničke postavke.
5. Kako biste izašli iz izbornika postavki, istovremeno pritisnite i zadržite **Quick** i **ECO** oko 3 sekunde.

Uređaj se vraća u odabir programa. Spremljene postavke važe dok ih ponovno ne promijenite.

## 6.2 Omekšivač vode

Omekšivač vode uklanja minerale iz vode koji bi imali negativan utjecaj na rezultate pranja i na uređaj.

Što je više tih minerala, to je voda tvrđa. Tvrdoća vode mjeri se sljedećim ekvivalentnim ljestvicama.

Omekšivač vode treba podesiti u skladu s tvrdoćom vode na vašem području. Podatke možete dobiti od lokalnog vodoopskrbnog poduzeća. Važno je postaviti ispravnu razinu omekšivača vode kako bi se osigurali dobri rezultati pranja.

Tvrdoća vode

Njemački stupnjevi (°dH)	Francuski stupnjevi (°fH)	mmol/l	Clarke stupnjevi	Razina omekšivača vode
47 - 50	84 - 90	8.4 - 9.0	58 - 63	10
43 - 46	76 - 83	7.6 - 8.3	53 - 57	9
37 - 42	65 - 75	6.5 - 7.5	46 - 52	8
29 - 36	51 - 64	5.1 - 6.4	36 - 45	7
23 - 28	40 - 50	4.0 - 5.0	28 - 35	6
19 - 22	33 - 39	3.3 - 3.9	23 - 27	5 1)
15 - 18	26 - 32	2.6 - 3.2	18 - 22	4
11 - 14	19 - 25	1.9 - 2.5	13 - 17	3
4 - 10	7 - 18	0.7 - 1.8	5 - 12	2
<4	<7	<0.7	< 5	1 2)

1) Tvorničke postavke.

2) Nemojte koristiti sol na ovoj razini.

**Neovisno o vrsti korištenog deterdženta, postavite odgovarajuću razinu tvrdoće vode kako biste održali indikator punjenja soli aktivnim.**



Višenamjenske tablete koje sadrže sol nisu dovoljno učinkovite kako bi omekšale tvrdu vodu.

### Postupak obnavljanja

Za ispravan rad omekšivača vode, smolu u uređaju za omekšavanje potrebno je redovito obnavljati. Taj je postupak je automatski i dio je normalnog rada perilice posuđa.

Kad se propisana količina vode (vidi vrijednosti u tablici) koristi od prethodnog postupka obnavljanja, novi proces obnavljanja započet će između završnog ispiranja i završetka programa.

Razina omekšivača vode	Količina vode (l)
1	250
2	100
3	62
4	47
5	25
6	17
7	10
8	5
9	3
10	3

U slučaju visoke postavke omekšivača vode, također se može dogoditi u sredini programa, prije ispiranja (dva puta tijekom programa). Početak obnavljanja nema utjecaja na trajanje ciklusa, osim ako se dogodi u sredini programa ili na kraju programa s kratkom fazom sušenja. U tim slučajevima, obnavljanje produžava ukupno trajanje programa za dodatnih 5 minuta.

Nakon toga, u istom ciklusu ili na početku sljedećeg programa može započeti ispiranje omekšivača vode koje traje 5 minuta. Ova aktivnost povećava ukupnu potrošnju vode programa za dodatne 4 litre i ukupnu potrošnju energije programa za dodatna 2 Wh. Ispiranje omekšivača završava se potpunim ispuštanjem vode.

Svako izvedeno ispiranje sa sredstvom za ispiranje (moguće više od jednog u istom ciklusu) može produžiti trajanje programa za još 5 minuta, kada se pojavi u bilo kojem trenutku na početku ili u sredini programa.

**i** Sve vrijednosti potrošnje navedene u ovom odjeljku određene su u skladu s trenutno važećim standardom u laboratorijskim uvjetima s tvrdoćom vode 2,5 mmol/l u skladu s Uredbom 2019/2022 (omekšivač vode: razina 3). Tlak i temperatura vode kao i promjene u opskrbi mrežom mogu promijeniti vrijednosti.

### 6.3 Razina sredstva za ispiranje

Sredstvo za ispiranje pomaže u sušenju posuđa bez mrlja i tragova. Automatski se ispušta tijekom faze ispiranja vrućom vodom. Moguće je postaviti količinu ispuštnja sredstva za ispiranje.

Ako je spremnik sredstva za ispiranje prazan, indikator sredstva za ispiranje uključuje se kako bi vas obavijestio da trebate dodati sredstvo za ispiranje. Ako su rezultati sušenja zadovoljavajući tijekom upotrebe samo tableta s više

funkcija, moguće je isključiti dozator sredstva za ispiranje i indikator. No, za najbolje rezultate sušenja, uvijek koristite sredstvo za ispiranje i držite indikator sredstva za ispiranje uključenim.

Da biste isključili dozator i indikator sredstva za ispiranje, postavite razinu sredstva za ispiranje na 0A.

### 6.4 Zvučni signal završetka

Možete uključiti zvučni signal koji će se oglasiti nakon dovršetka vremena pranja.

**i** Zvučni signali oglašavaju se također kad dođe do kvara uređaja. Te signale nije moguće isključiti.

### 6.5 AirDry

AirDry poboljšava rezultate sušenja. Vrata uređaja automatski se otvaraju tijekom faze sušenja i ostaju odškrinuta.

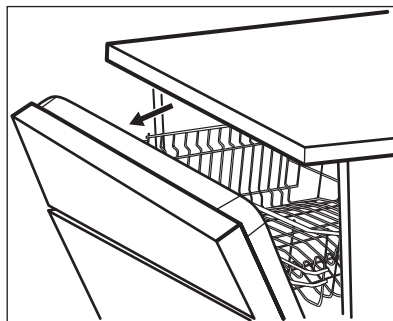

AirDry automatski se aktivira sa svim programima.

Trajanje faze sušenja i vrijeme otvaranja vrata razlikuju se ovisno o odabranom programu i opcijama.

Kad funkcija AirDry otvori vrata, na zaslonu se vidi preostalo vrijeme programa koji radi.



#### **OPREZ!**

Ne pokušavajte zatvoriti vrata uređaja unutar 2 minute nakon automatskog otvaranja. To može oštetiti uređaj.

**OPREZI!**

Ako djeca imaju pristup uređaju, savjetujemo vam da deaktivirate AirDry. Automatsko otvaranje vrata može predstavljati opasnost.

**6.6 Ton tipke**

Tipke na upravljačkoj ploči čine zvuk 'klik' kada ih pritisnete. Taj zvuk možete isključiti:

**6.7 Najnoviji izbor programa**

Možete postaviti automatski odabir najčešće korištenog programa i opcija.

Spremljen je najnoviji program koji je dovršen prije isključivanja uređaja. Nakon uključivanja uređaja, automatski se odabire.

Kada je najnoviji odabir programa onemogućen, zadani je program je ECO.

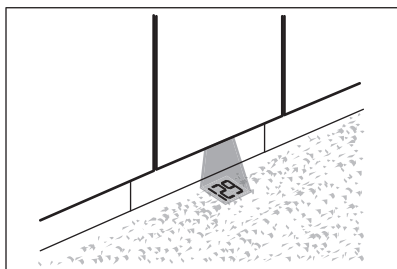
**6.8 TimeBeam**

TimeBeam prikazuje sljedeće informacije na podu ispod vrata uređaja:

- Trajanje programa kad program započne.
- **0:00** i **CLEAN** kad je program završen.
- **DELAY** i odbrojavanje trajanja kad započne odgoda početka.
- Šifru alarma u slučaju neispravnog rada uređaja.



Kada AirDry otvara vrata, TimeBeam je isključen. Za provjeru preostalog vremena trajanja programa, pogledajte na zaslon na upravljačkoj ploči.

**7. PRIJE PRVE UPOTREBE**

1. **Provjerite odgovara li trenutna postavka omekšivača vode tvrdoći vode. Ako nije, prilagodite razinu omekšivača vode.**
2. Napunite spremnik za sol.
3. Napunite spremnik sredstva za ispiranje.
4. Otvorite slavinu.
5. Pokrenite program Quick za uklanjanje bilo kakvih ostataka iz postupka proizvodnje. Ne koristite deterdžent i ne stavljajte posuđe u košare.

Nakon pokretanja programa, uređaj puni smolu u omekšivač vode, do 5 minuta. Faza pranja započinje tek kada se ovaj postupak dovrši. Postupak se periodički ponavlja.

**7.1 Spremnik za sol****OPREZI!**

Koristite samo grubu sol namijenjenu za perilice posuđa. Fina sol povećava rizik od korozije.

Sol se koristi za nadopunu smole u omekšivač vode te kako bi se osigurali dobri rezultati pranja u svakodnevnoj uporabi.

## Kako puniti spremnik za sol

1. Okrenite poklopac spremnika za sol u smjeru suprotnom od smjera kazaljke na satu i skinite ga.
2. Stavite 1 litru vode u spremnik za sol (samo prvi put).
3. Spremnik za sol napunite s 1 kg soli (dok se ne napuni).

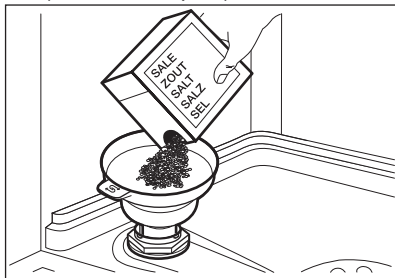

4. Pažljivo protresite cijev za ručicu, da zrnca uđu unutra.
5. Uklonite sol oko otvora spremnika za sol.

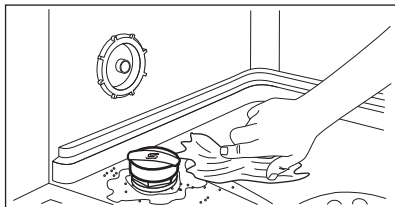

6. Okrenite čep spremnika za sol u smjeru kazaljke na satu kako biste ga zatvorili.



### OPREZI!

Voda i sol mogu izlaziti iz spremnika za sol tijekom punjenja. Nakon što napunite spremnik za sol odmah pokrenite program kako biste spriječili koroziju.

## 7.2 Kako napuniti spremnik sredstva za ispiranje

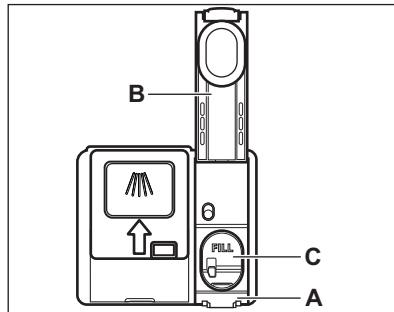

### OPREZI!

Odjeljak (C) služi samo za sredstvo za ispiranje. Ne punite ga deterdžentom.



### OPREZI!

Koristite isključivo sredstvo za ispiranje posebno namijenjeno za perilice posuđa.

1. Pritisnite tipku za otpuštanje (A) za otvaranje poklopca (B).
2. Ulijte sredstvo za ispiranje u spremnik (C) dok tekućina ne dosegne oznaku "FILL".
3. Uklonite proliveno sredstvo za ispiranje apsorbirajućom krpom kako biste spriječili prekomjerno stvaranje pjene.
4. Zatvorite poklopac. Provjerite je li poklopac sjeo na svoje mjesto.

## 8. SVAKODNEVNA UPORABA

1. Otvorite slavinu.
2. Pritisnite i zadržite  dok se uređaj ne uključi.
3. Napunite spremnik soli ako je prazan.
4. Napunite sredstvo za ispiranje ako je prazno.
5. Napunite košare.

6. Dodajte deterdžent.
7. Odaberite i pokrenite program.
8. Kad program završi, zatvorite slavinu.

### 8.1 Upotreba deterdženta

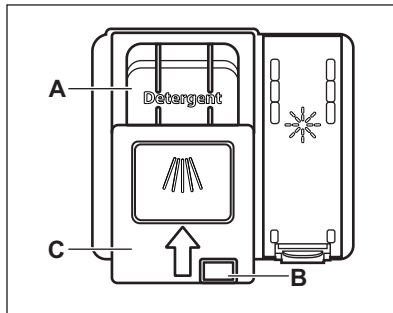

#### OPREZ!

Upotrebljavajte samo deterdžent proizveden posebno za perilice posuđa.

1. Pritisnite tipku za otpuštanje (B) za otvaranje poklopca (C).
2. Stavite deterdžent u spremnik (A). Možete koristiti deterdžent u tabletama, prašku ili gelu.
3. Ako program ima fazu pretpranja, stavite malu količinu deterdženta na unutarnji dio vrata uređaja.
4. Zatvorite poklopac. Provjerite je li poklopac sjeo na svoje mjesto.



Informacije o doziranju deterdženta potražite u uputama proizvođača na pakiranju proizvoda. Obično je 20 - 25 ml gel deterdženta dovoljno za pranje jednog punjenja perilice s normalno zaprljanim rubljem.



Ne punite spremnik (A) s više od 30 ml gel deterdženta.

### 8.2 Kako odabrati i pokrenuti program pomoću opcije MY TIME traku odabira

1. Klizite prstom preko trake za odabir MY TIME kako biste odabrali odgovarajući program.

- Svijetli indikator odabranog programa.
  - ECOMETER označava razinu potrošnje električne energije i vode.
  - Na zaslonu se prikazuje trajanje programa.
2. Aktivirajte primjenjive EXTRAS, ako želite.
  3. Za pokretanje programa zatvorite vrata uređaja.

### 8.3 Kako uključiti EXTRAS

1. Odaberite program pomoću trake za odabir MY TIME.
2. Pritisnite tipku opcije koju želite aktivirati.
  - Svijetli indikator tipke.
  - Na zaslonu se prikazuje ažurirano trajanje programa.
  - ECOMETER označava ažuriranu razinu potrošnje električne energije i vode.



Prema zadanim postavkama, opcije se moraju aktivirati svaki put prije pokretanja programa. Ako je omogućen najnoviji odabir programa, pohranjene opcije se automatski uključuju zajedno s programom.



Nije moguće uključiti ili isključiti opcije dok je program u tijeku.



Nisu sve opcije međusobno kompatibilne.



Uključenje opcija često povećava potrošnju vode i električne energije, kao i trajanje programa.

### 8.4 Kako pokrenuti AUTO Sense program

1. Pritisnite <sup>AUTO</sup><sub>Sense</sub>.
  - Svijetli indikator tipke.
  - Na zaslonu se ne prikaže najdulje moguće trajanje programa.

**i** MY TIME i EXTRAS nisu primjenjivi na ovaj program.

2. Za pokretanje programa zatvorite vrata uređaja.

Uređaj osjeća količinu opterećenja i podešava odgovarajući ciklus pranja. Tijekom ciklusa senzori rade nekoliko puta i početno trajanje programa može se smanjiti.

## 8.5 Kako odgoditi početak programa

1. Odaberite program.
2. Uzastopce pritisćite  sve dok se na zaslonu ne prikaže željeno vrijeme odgode (od 1 do 24 sata).

Svijetli indikator tipke.

3. Za pokretanje odbrojavanja zatvorite vrata uređaja.

Tijekom odbrojavanja nije moguće promijeniti vrijeme odgode i odabir programa.

Kad odbrojavanje završi, program se pokreće.

## 8.6 Poništavanje odgode početka tijekom odbrojavanja

Pritisnite i zadržite  otprilike 3 sekunde.

Uređaj se vraća u odabir programa.

**i** Ako poništite odgodu početka, morate ponovno odabrati program.

## 8.7 Kako poništiti program u radu

Pritisnite i zadržite  otprilike 3 sekunde.

Uređaj se vraća u odabir programa.

**i** Prije pokretanja novog programa provjerite nalazi li se deterdžent u spremniku za deterdžent.

## 8.8 Otvaranje vrata dok uređaj radi

Otvaranje vrata dok je program u tijeku zaustavlja uređaj. To može utjecati na potrošnju energije i trajanje programa. Nakon zatvaranja vrata, uređaj nastavlja raditi od točke u kojoj je prekinuo rad.

**i** Ako su vrata otvorena dulje od 30 sekundi tijekom faze sušenja, program u tijeku će se prekinuti. To se neće dogoditi ako je vrata otvorila funkcija AirDry.

## 8.9 Funkcija Auto Off

Ova funkcija štedi energiju isključivanjem uređaja kada ne radi.

Ta funkcija se automatski uključuje:

- Kad je program pranja završen.
- Nakon 5 minuta ako program nije započeo.

## 8.10 Kraj programa

Kad program završi, na zaslonu se prikazuje **0:00**.

Funkcija Auto Off automatski isključuje uređaj.

Sve su tipke neaktivne, osim tipke za uključivanje/isključivanje.

# 9. SAVJETI

## 9.1 Općenito

Slijedite dolje navedene savjete kako biste osigurali optimalne rezultate pranja i sušenja u svakodnevnoj uporabi i zaštitili okoliš.

- Pranje posuđa u perilici posuđa prema uputama u korisničkom

priručniku obično troši manje vode i energije nego ručno pranje posuđa.

- Perilicu posuđa napunite do punog kapaciteta za uštedu vode i energije. Za najbolje rezultate pranja, složite posuđe u košare prema uputama u korisničkom priručniku i nemojte ih pretrpati.

- Ne ispirite posuđe ručno prije stavljanja u perilicu. To povećava potrošnju vode i energije. Kada je potrebno, odaberite program s fazom pretpranja.
- Veće ostatke hrane otklonite s posuđa i ispraznite šalice i čaše prije nego što ih stavite u uređaj.
- Prije pranja u uređaju namočite ili malo očistite posuđe sa zalijepljenom ili zapečenom hranom.
- Pazite da se predmeti u košarama međusobno ne dodiruju ili ne prekrivaju. Samo tako voda može u potpunosti doprijeti i oprati suđe.
- Možete odvojeno upotrebljavati deterdžent za perilice posuđa, sredstvo za ispiranje i sol za perilice posuđa ili možete upotrebljavati višenamjenske tablete s deterdžentom (npr. "Sve u 1"). Slijedite upute na pakiranju.
- Odaberite program prema količini napunjenosti i stupnju zaprljanosti. Program ECO pruža najučinkovitiju upotrebu potrošnje vode i energije.
- Za sprečavanje nakupljanja kamenca unutar uređaja:
  - Kad god je potrebno nadopunite spremnik za sol.
  - Koristite preporučene doze deterdženta i sredstva za ispiranje.
  - Provjerite odgovara li trenutna postavka omekšivača vode tvrdoći vode.
  - Slijedite upute u poglavlju "Održavanje i čišćenje".

## 9.2 Upotreba soli, sredstva za ispiranje i deterdženta

- Upotrebljavajte samo sol, sredstvo za ispiranje i deterdžent napravljene za perilice posuđa. Ostali proizvodi mogu prouzročiti oštećenja na uređaju.
- Ipak, u područjima s vrlo tvrdom vodom preporučujemo uporabu samo deterdženta (u prašku, gelu, tabletama bez dodatnih sredstava), sredstva za ispiranje i soli za perilice posuđa odvojeno, za optimalne rezultate pranja i sušenja.
- Deterdžent u tabletama ne otapa se do kraja prilikom korištenja kratkih programa. Kako bi se spriječila pojava

tragova deterdženta na posuđu preporučujemo upotrebu sredstva za pranje u tabletama samo za duže programe pranja.

- Uvijek upotrijebite ispravnu količinu deterdženta. Nedovoljna doza deterdženta može rezultirati lošim rezultatima pranja i snimanjem tvrdoćom vode ili mrljama na posuđu. Upotreba previše deterdženta s mekom ili omekšanom vodom rezultira ostacima deterdženta na posuđu. Na temelju tvrdoće vode, prilagodite količinu deterdženta. Pogledajte upute na pakiranju deterdženta.
- Uvijek upotrijebite ispravnu količinu sredstva za ispiranje. Nedovoljno doziranje sredstva za ispiranje smanjuje rezultate sušenja. Upotreba previše sredstva za ispiranje rezultira plavkastim slojevima na posuđu.
- Provjerite je li razina sredstva za ispiranje ispravna. Ako je razina previsoka, povećana količina soli u vodi može rezultirati hrđom na priboru za jelo.

## 9.3 Što treba napraviti kada prestanete upotrebljavati kombinirane tablete s deterdžentom

Prije nego što započnete odvojeno upotrebljavati deterdžent, sol i sredstvo za ispiranje, obavite sljedeće korake:

1. Postavite najvišu razinu omekšivača vode.
2. Provjerite jesu li spremnik za sol i spremnik sredstva za ispiranje puni.
3. Pokretanje programa Quick. Ne koristite deterdžent i ne stavljajte posuđe u košare.
4. Kada program završi, podesite omekšivač vode prema tvrdoći vode u vašem području.
5. Podesite ispuštenu količinu sredstva za ispiranje.

## 9.4 Prije početka programa

Prije pokretanja odabranog programa, osigurajte sljedeće:

- Filtri su čisti i pravilno instalirani.



- Poklopac spremnika za sol je dobro zatvoren.
- Mlaznice nisu začepljene.
- Ima dovoljno soli i sredstva za ispiranje (osim ako koristite multi-tablete).
- Raspored predmeta u košarama je ispravan.
- Program odgovara vrsti punjenja i stupnju zaprljanja.
- Upotrijebljena je ispravna količina deterdženta.
- Stavite šuplje predmete (šalice, čaše i lonce) otvorom okrenutim prema dolje.
- Stakleni predmeti ne smiju se međusobno dodirivati.
- Lagane predmete stavite u gornju košaru. Pazite da se posuđe ne miče.
- Stavite pribor za jelo i male predmete u ladicu za pribor za jelo.
- Provjerite mogu li se mlaznice slobodno kretati prije pokretanja programa.

## 9.5 Umetanje košara

- Uvijek koristite cijeli prostor košara.
- Uređaj koristite samo za pranje posuđa predviđenog za pranje u perilici posuđa.
- U uređaju nemojte prati predmete izrađene od drveta, rogova, aluminijskog, kositra i bakra jer bi mogli puknuti, iskriviti se, promijeniti boju ili se oštetiti.
- U uređaj nemojte prati predmete koji mogu apsorbirati vodu (spužve, kućanske krpe).

## 9.6 Pražnjenje košara

1. Ostavite posuđe da se ohladi prije nego ga izvadite iz uređaja. Vrući predmeti mogu se lako oštetiti.
2. Prvo ispraznite donju košaru, zatim gornju košaru.



Nakon završetka programa, na unutarnjim površinama uređaja još se može zadržavati voda.

# 10. ČIŠĆENJE I ODRŽAVANJE



### UPOZORENJE!

Prije bilo kakvog održavanja osim pokretanja programa Machine Care, uređaj isključite i izvadite utikač iz utičnice električnog napajanja.



Nečisti filtri i začepljene mlaznice negativno utječu na rezultate pranja. Redovito provjeravajte te elemente i, ako je potrebno, očistite ih.

## 10.1 Machine Care

Machine Care je program osmišljen za čišćenje unutrašnjosti uređaja s optimalnim rezultatima. Uklanja kamenac i nakupljanje masnoće.



Kada uređaj osjeti potrebu za čišćenjem, indikator  je uključen. Pokrenite Machine Care program za čišćenje unutrašnjosti uređaja.

## Kako pokrenuti program Machine Care



Prije pokretanja programa Machine Care očistite filtre i mlaznice.

1. Koristite sredstvo za uklanjanje kamenca ili sredstvo za čišćenje posebno napravljeno za perilice posuđa. Slijedite upute na pakiranju. Ne stavljajte posuđe u košare.
2. Istovremeno pritisnite i zadržite  i **AUTO Sense** na 3 sekunde.

Indikatori  i + bljeskaju. Na zaslonu se prikazuje trajanje programa.

3. Za pokretanje programa zatvorite vrata uređaja.

Kad je program završen, indikator  je isključen.

## 10.2 Čišćenje unutrašnjosti

- Mekom i vlažnom krpom pažljivo očistite uređaj uključujući i gumenu brtvu na vratima.
- Nikada ne koristite abrazivna sredstva, čvrste alate, jake kemikalije, jastučice za ribanje ili otapala.
- Za održavanje značajki vašeg uređaja, najmanje jednom u dva mjeseca koristite proizvod za čišćenje posebno napravljen za perilice rublja. Pažljivo slijedite upute na pakiranju proizvoda.
- Za optimalne rezultate čišćenja, pokrenite program Machine Care.

## 10.3 Uklanjanje stranih predmeta

Nakon svake uporabe perilice posuđa provjerite filtre i nosač filtra. Strani predmeti (npr. komadi stakla, plastike, kosti ili čačkalice, itd.) smanjuju učinak pranja i mogu oštetiti odvodnu pumpu.



### OPREZ!

Ako ne možete ukloniti strane predmete, obratite se ovlaštenom servisnom centru.

1. Rastavite sustav filtera prema uputama u ovom poglavlju.
2. Ručno uklonite bilo kakve strane predmete.
3. Ponovno sastavite filtre prema uputama u ovom poglavlju.

## 10.4 Vanjsko čišćenje

- Uređaj očistite vlažnom mekom krpom.
- Koristite isključivo neutralni deterđent.
- Nikada ne koristite abrazivna sredstva, jastučice za ribanje ili otapala.

## 10.5 Čišćenje filtera

Sustav filtra sastoji se od 3 dijela.

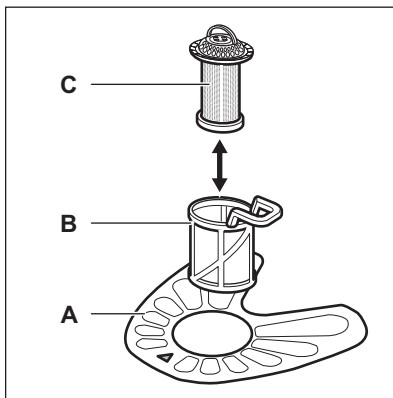

1. Okrenite filter (B) u smjeru suprotnom od smjera kazaljki na satu i skinite ga.

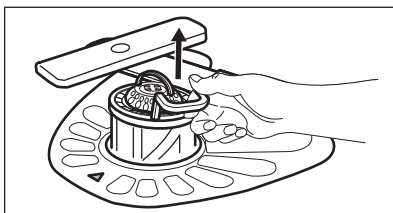
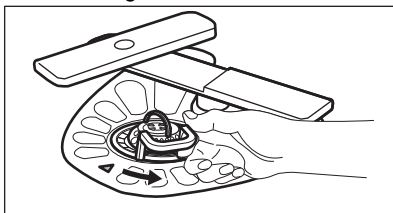

2. Izvadite filter (C) iz filtra (B).
3. Skinite plosnati filter (A).

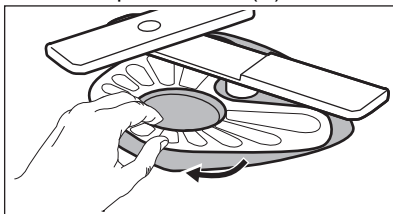

4. Operite filtre.

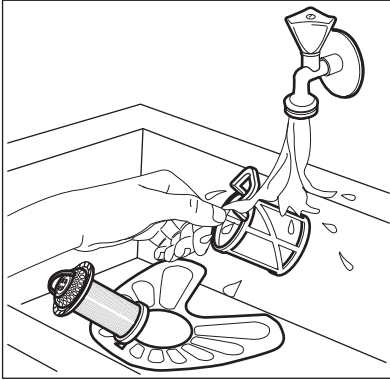

5. Provjerite da u ili oko ruba dna nema ostataka hrane ili prljavštine.
6. Vratite plosnati filtar na mjesto (A). Osigurajte da je pravilno postavljen ispod 2 vodilice.

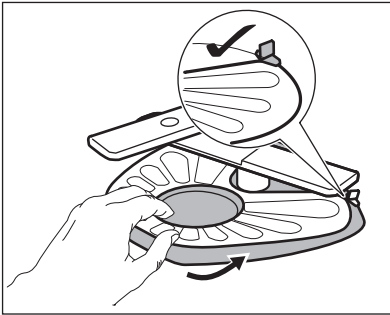

7. Sastavite filtre (B) i (C).
8. Vratite filtar (B) u plosnati filtar (A). Okrenite ga u smjeru kazaljki na satu dok se ne zaključa.

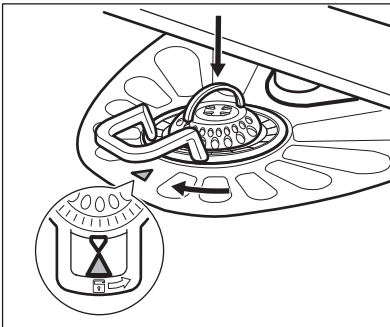

### OPREZI!

Neispravan položaj filtera može uzrokovati slabe rezultate pranja i oštećenje uređaja.

## 10.6 Čišćenje donje mlaznice

Preporučamo da redovito čistite donju mlaznicu kako biste spriječili začepljenje otvora.

Začepljeni otvori mogu uzrokovati nezadovoljavajuće rezultate pranja.

1. Da biste uklonili donju mlaznicu, povucite je prema gore.

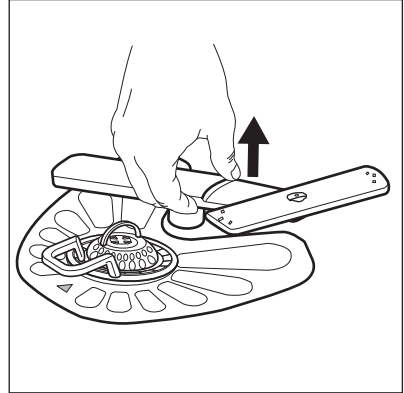

2. Operite mlaznicu pod mlazom vode. Upotrijebite tanak šiljasti alat, npr. čačkalicu, za uklanjanje čestica prljavštine iz otvora.

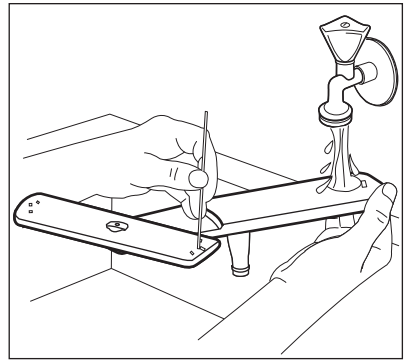

3. Da biste vratili mlaznicu nazad, pritisnite je prema dolje.

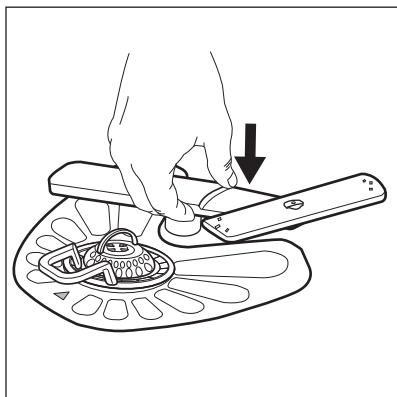

## 10.7 Čišćenje gornjih mlaznica

Preporučamo da redovito čistite gornje mlaznice kako biste spriječili začepljenje otvora. Začepljene rupe mogu uzrokovati nezadovoljavajuće rezultate pranja.

Gornje mlaznice smještene su iznad gornje košare. Mlaznice (B) su ugrađene u utor (A) pomoću elemenata za montažu (C).

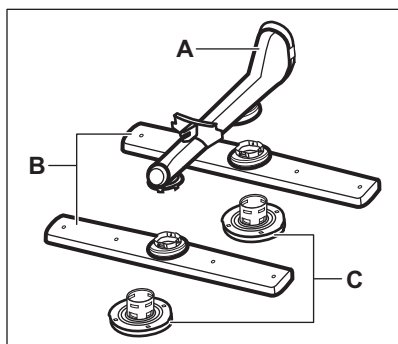

1. Izvucite gornju košaru.
2. Da biste odvojili mlaznicu, okrenite element za montažu u smjeru kazaljke na satu.

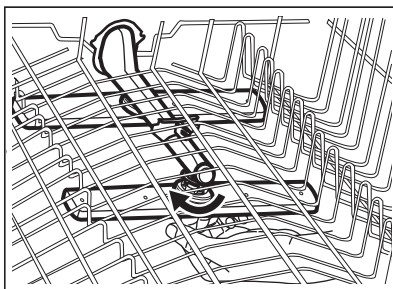

3. Operite mlaznicu pod tekućom vodom. Upotrijebite tanak šiljasti alat, npr. čačkalicu, za uklanjanje čestica prljavštine iz rupa.

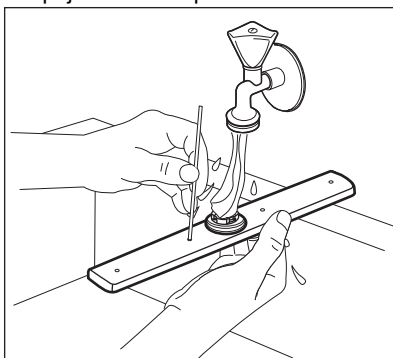

4. Za vraćanje mlaznice, umetnite element za montažu u mlaznicu i pričvrstite je u utor okretanjem u smjeru obrnutom od kazaljke na satu. Pazite da element za montažu sjedne na mjesto.

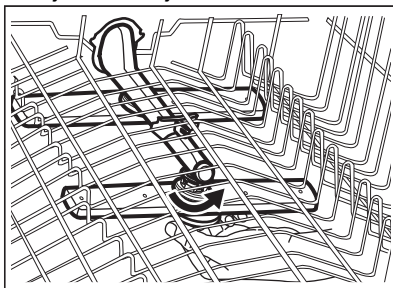

# 11. OTKLANJANJE POTEŠKOĆA



## UPOZORENJE!

Nepravilni popravak uređaja može predstavljati opasnost za sigurnost korisnika. Sve popravke mora obaviti kvalificirano osoblje.

Informacije u vezi s mogućim problemima potražite u donjoj tablici.

Kod nekih kvarova, na zaslonu se prikazuje šifra alarma.

**Većinu problema moguće je riješiti bez potrebe kontaktiranja ovlaštenog servisnog centra.**

Problem i šifra alarma	Mogući uzrok i rješenje
Ne možete uključiti uređaj.	<ul style="list-style-type: none"> <li>• Provjerite je li kabel napajanja uključen u utičnicu.</li> <li>• Provjerite da nema oštećenih osigurača u kutiji s osiguračima.</li> </ul>
Program se ne pokreće.	<ul style="list-style-type: none"> <li>• Provjerite jesu li vrata uređaja zatvorena.</li> <li>• Ako je postavljeno odgođeno pokretanje, poništite postavku ili pričekajte kraj odbrojavanja.</li> <li>• Uređaj ponovno puni smolu unutar omekšivača vode. Trajanje postupka je oko 5 minuta.</li> </ul>
Uređaj se ne puni vodom. Na zaslonu se prikazuje <b>i10</b> ili <b>i11</b> .	<ul style="list-style-type: none"> <li>• Provjerite je li slavina za vodu otvorena.</li> <li>• Provjerite da tlak u dovodu vode nije pre nizak. Za ove informacije obratite se lokalnoj vodnoj upravi.</li> <li>• Provjerite da slavina za vodu nije začepljena.</li> <li>• Provjerite da filter u crijevu za dovod nije začepljen.</li> <li>• Provjerite da crijevo za dovod nije nagnječeno ili savijeno.</li> </ul>
Uređaj ne izbacuje vodu. Na zaslonu se prikazuje <b>i20</b> .	<ul style="list-style-type: none"> <li>• Provjerite da otvor omivaonika nije začepljen.</li> <li>• Provjerite da unutarnji sustav za filtriranje nije začepljen.</li> <li>• Provjerite da odvodno crijevo nije nagnječeno ili savijeno.</li> </ul>
Uređaj protiv poplave je uključen. Na zaslonu se prikazuje <b>i30</b> .	<ul style="list-style-type: none"> <li>• Zatvorite slavinu za vodu.</li> <li>• Provjerite je li uređaj pravilno postavljen.</li> <li>• Provjerite jesu li košare napunjene prema uputama u korisničkom priručniku.</li> </ul>
Neispravnost senzora za otkrivanje razine vode. Na zaslonu se prikazuje <b>i41</b> - <b>i44</b> .	<ul style="list-style-type: none"> <li>• Provjerite jesu li filteri čisti.</li> <li>• Isključite i uključite uređaj.</li> </ul>
Neispravnost pumpe za pranje ili odvodne pumpe. Na zaslonu se prikazuje <b>i51</b> - <b>i59</b> ili <b>i5A</b> - <b>i5F</b> .	<ul style="list-style-type: none"> <li>• Isključite i uključite uređaj.</li> </ul>

Problem i šifra alarma	Mogući uzrok i rješenje
<p>Temperatura vode unutar uređaja je previsoka ili je došlo do neispravnosti senzora temperature.</p> <p>Na zaslonu se prikazuje <b>i61</b> ili <b>i69</b>.</p>	<ul style="list-style-type: none"> <li>• Pobrinite se da temperatura ulazne vode ne prelazi 60 °C.</li> <li>• Isključite i uključite uređaj.</li> </ul>
<p>Tehnička neispravnost uređaja.</p> <p>Na zaslonu se prikazuje <b>iC0</b> ili <b>iC3</b>.</p>	<ul style="list-style-type: none"> <li>• Isključite i uključite uređaj.</li> </ul>
<p>Razina vode unutar uređaja je previsoka.</p> <p>Na zaslonu se prikazuje <b>iF1</b>.</p>	<ul style="list-style-type: none"> <li>• Isključite i uključite uređaj.</li> <li>• Provjerite jesu li filtri čisti.</li> <li>• Provjerite je li odvodno crijevo postavljeno na pravoj visini od poda. Proučite upute za postavljanje.</li> </ul>
<p>Uređaj se zaustavlja i pokreće više puta tijekom rada.</p>	<ul style="list-style-type: none"> <li>• To je normalno. To osigurava optimalne rezultate pranja i uštedu energije.</li> </ul>
<p>Program predugo traje.</p>	<ul style="list-style-type: none"> <li>• Ako je postavljena opcija odgođeno pokretanje, poništite postavku odgode ili pričekajte završetak odbrojavanja.</li> <li>• Uključivanje opcija produljuje trajanje programa.</li> </ul>
<p>Prikazano trajanje programa različito je od trajanja u tablici vrijednosti potrošnje.</p>	<ul style="list-style-type: none"> <li>• Pogledajte tablicu vrijednosti potrošnje u poglavlju "<b>Odabir programa</b>".</li> </ul>
<p>Preostalo vrijeme na zaslonu povećava se i preskače gotovo na kraj trajanja programa.</p>	<ul style="list-style-type: none"> <li>• To nije kvar. Uređaj radi ispravno.</li> </ul>
<p>Mala curenja iz vrata uređaja.</p>	<ul style="list-style-type: none"> <li>• Uređaj nije dobro niveliran. Otpustite ili pritegnite podesive nožice (po potrebi).</li> <li>• Vrata uređaja nisu centrirana na kadu. Podesite stražnju nožicu (po potrebi).</li> </ul>
<p>Vrata uređaja se teško zatvaraju.</p>	<ul style="list-style-type: none"> <li>• Uređaj nije dobro niveliran. Otpustite ili pritegnite podesive nožice (po potrebi).</li> <li>• Dijelovi posuđa vire iz košara.</li> </ul>
<p>Vrata uređaja se otvaraju tijekom ciklusa pranja.</p>	<ul style="list-style-type: none"> <li>• Funkcija AirDry je aktivirana. Možete deaktivirati funkciju. Pogledajte odjeljak "<b>Osnovne postavke</b>".</li> </ul>
<p>U uređaju se čuje zvuk zveckanja ili kucanja.</p>	<ul style="list-style-type: none"> <li>• Posuđe nije pravilno raspoređeno u košarama. Pogledajte upute za punjenja košara.</li> <li>• Pobrinite se da se mlaznice mogu slobodno rotirati.</li> </ul>
<p>Uređaj aktivira automatski prekidač.</p>	<ul style="list-style-type: none"> <li>• Jakost struje nije dovoljna za istodobnu opskrbu svih uređaja u uporabi. Provjerite jakost struje utičnice i kapacitet brojila ili isključite jedan od uređaja u uporabi.</li> <li>• Unutarnja električna pogreška uređaja. Kontaktirajte ovlašteni servisni centar.</li> </ul>

Nakon provjere uređaja, isključite i uključite uređaj. Ako se problem ponovi, kontaktirajte ovlašteni servisni centar.

Za kodove alarma koji nisu opisani u tablici, kontaktirajte ovlašteni servisni centar.



### UPOZORENJE!

Ne preporučujemo uporabu uređaja dok se problem u potpunosti ne otkloni. Odspojite utikač iz napajanja i nemojte ga ponovno uključivati sve dok niste sigurni da uređaj ispravno radi.

PNC možete pronaći na natpisnoj pločici na vratima uređaja. Također možete provjeriti PNC na upravljačkoj ploči.

Prije provjere PNC, provjerite je li uređaj u odabiru programa.

1. Istovremeno pritisnite i zadržite  i **AUTO Sense** oko 3 sekunde.

Na zaslonu vašeg uređaja prikazuje se PNC.

2. Da biste izašli iz prikaza PNC, istovremeno pritisnite i zadržite  and **AUTO Sense** oko 3 sekunde. Uređaj se vraća u odabir programa.

## 11.1 Šifra proizvoda (PNC)

Ako kontaktirate ovlašteni servisni centar, morate navesti šifru proizvoda vašeg uređaja.

## 11.2 Rezultati pranja i sušenja nisu zadovoljavajući

Problem	Mogući uzrok i rješenje
Loši rezultati pranja.	<ul style="list-style-type: none"> <li>• Pogledajte "<b>Svakodnevna uporaba</b>", "<b>Savjeti i preporuke</b>" i uputu za punjenja košare.</li> <li>• Koristite intenzivniji program pranja.</li> <li>• Aktivirajte ExtraPower opciju za poboljšanje rezultata pranja odabranog programa.</li> <li>• Očistite prskalice mlaznice i filter. Pogledajte "<b>Održavanje i čišćenje</b>".</li> </ul>
Loši rezultati sušenja.	<ul style="list-style-type: none"> <li>• Posuđe je ostalo predugo unutar zatvorenog uređaja. Aktivirajte funkciju AirDry za automatsko otvaranje vrata i poboljšanje rezultata sušenja.</li> <li>• Nema sredstva za ispiranje ili njegova količina nije dovoljna. Napunite spremnik sredstva za ispiranje ili postavite razinu sredstva za ispiranje na višu razinu.</li> <li>• Uzrok može biti kvaliteta sredstva za ispiranje.</li> <li>• Preporučujemo stalnu upotrebu sredstva za ispiranje čak i u kombinaciji s višenamjenskim tabletama.</li> <li>• Plastične predmete možda ćete trebati osušiti ručnikom.</li> <li>• Program nema fazu sušenja. Pogledajte "<b>Pregled programa</b>".</li> </ul>
Na čašama i posuđu postoje bjelkaste pruge ili plavkasti slojevi.	<ul style="list-style-type: none"> <li>• Ispuštena količina sredstva za ispiranje je prevelika. Podesite razinu sredstva za ispiranje na nižu razinu.</li> <li>• Količina deterđenta je prevelika.</li> </ul>

Problem	Mogući uzrok i rješenje
Na čašama i posudu postoje mrlje i suhe kapi vode.	<ul style="list-style-type: none"> <li>• Ispuštena količina sredstva za ispiranje nije dovoljna. Podesite razinu sredstva za ispiranje na višu razinu.</li> <li>• Uzrok može biti kvaliteta sredstva za ispiranje.</li> </ul>
Unutrašnjost uređaja je mokra.	<ul style="list-style-type: none"> <li>• To ne predstavlja kvar uređaja. Vlažni zrak kondenzira se na stijenkama uređaja.</li> </ul>
Neobična pojava pjene tijekom pranja.	<ul style="list-style-type: none"> <li>• Koristite deterdžent napravljen posebno za perilice posuđa.</li> <li>• Koristite deterdžent drugog proizvođača.</li> <li>• Nemojte ispirati posude pod tekućom vodom prije nego što ga stavite u uređaj.</li> </ul>
Na priboru za jelo nalaze se tragovi hrđe.	<ul style="list-style-type: none"> <li>• U vodi za pranje ima previše soli. Pogledajte "<b>Omekšivač vode</b>".</li> <li>• Pribor za jelo od srebra i nehrđajućeg čelika stavljeni su zajedno. Ne stavljajte predmete od srebra i nehrđajućeg čelika blizu.</li> </ul>
U raspršivaču na kraju programa postoje ostaci deterdženta.	<ul style="list-style-type: none"> <li>• Tableta s deterdžentom se zaglavila u spremniku i zato nije potpuno isprana vodom.</li> <li>• Voda ne može isprati deterdžent iz spremnika. Pazite da mlaznice nisu blokirane ili začepljene.</li> <li>• Pazite da predmeti u košarama ne ometaju otvaranje poklopca spremnika deterdženta.</li> </ul>
Neugodan miris unutar uređaja.	<ul style="list-style-type: none"> <li>• Pogledajte "<b>Unutarnje čišćenje</b>".</li> <li>• Pokrenite program Machine Care sa sredstvom za uklanjanje kamenca ili proizvodom za čišćenje napravljenim za perilice posuđa.</li> </ul>
Nakupine kamenca na priboru za jelo, kadi i na unutarnjoj strani vrata.	<ul style="list-style-type: none"> <li>• Razina soli je niska, provjerite indikator nadopune.</li> <li>• Poklopac spremnika za sol je labav.</li> <li>• Voda iz slavine je tvrda. Pogledajte "<b>Omekšivač vode</b>".</li> <li>• Koristite sol i postavite obnavljanje omekšivača vode čak i kad se koriste višenamjenske tablete. Pogledajte "<b>Omekšivač vode</b>".</li> <li>• Pokrenite program Machine Care sa sredstvom za uklanjanje kamenca namijenjenim za perilice posuđa.</li> <li>• Ako naslage kamenca i dalje ostanu, očistite uređaj posebnim čistačima prikladnim za tu svrhu.</li> <li>• Probajte prati s drugim deterdžentom.</li> <li>• Obratite se proizvođaču deterdženta.</li> </ul>
Tupo, obezbojeno ili okrnjeno stolno posuđe.	<ul style="list-style-type: none"> <li>• Pazite da se u uređaju peru samo predmeti koji su sigurni za pranje u perilici.</li> <li>• Pažljivo napunite i ispraznite košaru. Pogledajte upute za punjenja košara.</li> <li>• U gornju košaru stavite osjetljive predmete.</li> <li>• Aktivirajte opciju GlassCare da biste osigurali posebnu njegu čaša i osjetljivog posuđa.</li> </ul>





Pogledajte "**Prije prve uporabe**", "**Svakodnevna uporaba**", ili "**Savjeti i preporuke**" za druge moguće uzroke.

## 12. TEHNIČKE INFORMACIJE

Dimenzije	Širina / visina / dubina (mm)	446 / 818 - 898 / 550
Električni priključak <sup>1)</sup>	Napon (V)	200 - 240
	Frekvencija (Hz)	50 - 60
Tlak dovoda vode	Min. / maks. bar (MPa)	0.5 (0.05) / 8 (0.8)
Dovod vode	Hladna ili topla voda <sup>2)</sup>	maksimalno 60 °C
Kapacitet	Postavke mjesta	10

<sup>1)</sup> Pogledajte natpisnu pločicu za ostale vrijednosti.

<sup>2)</sup> Ako topla voda dolazi iz alternativnog izvora energije (npr. Solarni paneli), upotrijebite opskrbu toplom vodom za smanjenje potrošnje energije.

### 12.1 Poveznica na bazu podataka EU EPREL

QR kod na energetskej naljepnici isporučenoj s uređajem pruža internetsku poveznicu za registraciju ovog uređaja u EU EPREL bazi podataka. Energetskej naljepnicu držite za referencu zajedno s korisničkim priručnikom i svim ostalim dokumentima koji se isporučuju s ovim uređajem.

Informacije o performansama proizvoda moguće je pronaći u EU EPREL bazi

podataka putem poveznice <https://eprel.ec.europa.eu> kao i naziv modela i broj proizvoda koji možete pronaći na natpisnoj pločici uređaja Pogledajte poglavlje "Opis proizvoda".

Za detaljnije informacije o energetskej oznaci, posjetite stranicu [www.theenergylabel.eu](http://www.theenergylabel.eu).

## 13. BRIGA ZA OKOLIŠ

Reciklirajte materijale sa simbolom . Ambalažu za recikliranje odložite u prikladne spremnike. Pomozite u zaštiti okoliša i ljudskog zdravlja, kao i u recikliranju otpada od električnih i elektroničkih uređaja. Uređaje označene

simbolom  ne bacajte zajedno s kućnim otpadom. Proizvod odnesite na lokalno reciklažno mjesto ili kontaktirajte nadležnu službu.





[www.aeg.com/shop](http://www.aeg.com/shop)



156803620-A-132021



**AEG**