



MSB2547D

SQ	Udhëzimet për përdorim Mikrovalë	2
BG	Ръководство за употреба Микровълнова фурна	20
CA	Manual d'usuari Microones	39
HR	Upute za uporabu Mikrovalna pećnica	56
CS	Návod k použití Mikrovlnná trouba	73
DA	Brugsanvisning Mikrobølgeovn	90
NL	Gebruiksaanwijzing Magnetron	107
EN	User Manual Microwave Oven	125
FI	Käyttöohje Mikroaaltouuni	142
FR	Notice d'utilisation Four à micro-ondes	159
DE	Benutzerinformation Mikrowellenofen	178
EL	Οδηγίες Χρήσης Φούρνος μικροκυμάτων	198
HU	Használati útmutató Mikrohullámú sütő	217
MK	Упатство за ракување Микробранова печка	235
NO	Bruksanvisning Mikrobølgeovn	254
PL	Instrukcja obsługi Kuchenka mikrofalowa	271
PT	Manual de instruções Forno microondas	290
RO	Manual de utilizare Cuptor cu microunde	308
RU	Инструкция по эксплуатации Микроволновая печь	326
SR	Упутство за употребу Микроталасна пећница	346
SK	Návod na používanie Mikrovlnná rúra	365
SL	Navodila za uporabo Mikrovalovna pečica	383
ES	Manual de instrucciones Horno de microondas	400
SV	Bruksanvisning Mikrovågsugn	418
UK	Інструкція Мікрохвильова піч	435



Mirë se vini në AEG! Faleminderit që keni zgjedhur pajisjen tonë.



Merrni këshilla të përdorimit, broshura, informacion për ndreqjen e problemeve, shërbimin dhe riparimin:
www.aeg.com/support

Rezervohet mundësia e ndryshimeve.

PËRMBAJTJA

1. INFORMACIONI I SIGURISË.....	2
2. UDHËZIMET PËR SIGURINË.....	5
3. INSTALIMI.....	6
4. PËRSHKRIM I PRODUKTIT.....	8
5. PËRPARA PËRDORIMIT TË PARË.....	10
6. PËRDORIMI I PËRDITSHËM.....	11
7. PËRDORIMI I AKSESORËVE.....	15
8. FUNKSIONET SHITESË.....	16
9. UDHËZIME DHE KËSHILLA.....	16
10. KUJDESI DHE PASTRIMI.....	17
11. ZGJIDHJA E PROBLEMEVE.....	18
12. EFIKASITET ENERGJIE.....	19
13. ÇËSHTJE QË LIDHEN ME AMBIENTIN.....	19

1. ⚠ INFORMACIONI I SIGURISË

Përpara instalimit dhe përdorimit të pajisjes, lexoni me kujdes udhëzimet e ofruara. Prodhuesi nuk është përgjegjës për lëndimet apo dëmet si rezultat i instalimit apo përdorimit të papërshtatshëm. Gjithmonë mbajini udhëzimet në një vend të sigurt dhe ku mund të arrihen lehtë për t'iu referuar në të ardhmen.

1.1 Siguria e fëmijëve dhe personave vulnerabël

⚠ PARALAJMËRIM!

Rrezik mbytjeje, plagosjeje ose gjymtimi të përhershëm.

- Kjo pajisje mund të përdoret nga fëmijë të moshës 8 vjeç e sipër dhe persona me aftësi të kufizuara fizike, ndijimesh ose mendore ose që nuk kanë eksperiencë dhe njohuri, nëse këta mbahen nën mbikëqyrje ose udhëzohen për përdorimin e sigurt të pajisjes dhe i kuptojnë rreziqet e

përdorimit. Fëmijët nga nën 8 vjeç dhe personat me aftësi të kufizuara shumë të theksuara dhe komplekse duhet të mbahen larg nga pajisja, përveçse kur mbahen nën monitorim të vazhdueshëm.

- Fëmijët duhet të monitorohen për t'u siguruar se nuk luajnë me pajisjen.
- Mbajeni të gjithë paketimin larg nga fëmijët dhe hidheni atë siç kërkohet.
- PARALAJMËRIM: Pajisja dhe pjesët e saj të arritshme nxehen gjatë përdorimit. Mbajini fëmijët dhe kafshët shtëpiake larg pajisjes gjatë kohës që ajo është në përdorim dhe kur ftohet.
- Nëse pajisja ka një mekanizëm për sigurinë e fëmijëve, ai duhet aktivizuar.
- Fëmijët nuk duhet të kryejnë pastrimin dhe mirëmbajtjen e pajisjes pa mbikëqyrje.

1.2 Siguria e përgjithshme

- Kjo pajisje përdoret vetëm për gatim.
- Kjo pajisje është krijuar për përdorim shtëpiak në ambient të brendshëm.
- Kjo pajisje mund të përdoret në zyra, dhoma hoteli, dhoma bujtine, dhoma hoteli rural, si dhe në vende të ngjashme ku përdorimi nuk tejkalon (mesatarisht) nivelet e përdorimit shtëpiak.
- PARALAJMËRIM: Pajisja dhe pjesët e saj të arritshme nxehen gjatë përdorimit. Duhet të keni kujdes që të shmangni prekjen e elementeve ngrohëse.
- PARALAJMËRIM: Vetëm një person i kualifikuar mund të kryejë ndonjë shërbim ose riparim që përfshin heqjen e një mbulese, e cila jep mbrojtje kundër ekspozimit ndaj energjisë së mikrovalës.
- PARALAJMËRIM: Nëse dera ose vulat e derës janë dëmtuar, pajisja nuk duhet të vendoset në punë derisa të riparohet nga një person i kualifikuar.

- **PARALAJMËRIM:** Mos ngrohni lëngje dhe ushqime të tjera në enë të mbyllura. Ata kanë gjasa të shpërthejnë.
- Për të shmangur rreziqet elektrike, nëse kabloja e energjisë elektrike është e dëmtuar, ajo duhet ndërruar nga prodhuesi, qendra e autorizuar e shërbimit ose persona me kualifikim të ngjashëm.
- Përpara se të kryeni shërbim mirëmbajtjeje, çaktivizoni pajisjen dhe hiqni spinën nga priza.
- Përdorni gjithmonë doreza furre për të hequr ose për të futur aksesoret ose enët për furrë.
- Mos e përdorni pajisjen me anë të një kohëmatësi të jashtëm ose një sistemi të veçantë të telekomandës.
- Enët metalike për ushqime dhe pije nuk lejohen gjatë gatimit me mikrovalë.
- Përdorni vetëm enë të përshtatshme për përdorim në furra me mikrovalë.
- Kur nxehni ushqime në enë plastike ose letre, mos ia ndani sytë pajisjes, sepse mund të ndizet ndonjë flakë.
- Pajisja është projektuar për ngrohjen e ushqimit dhe pijeve. Tharja e ushqimit ose veshjeve dhe ngrohja e jastëkëve ngrohës, shapkave, sfungjerëve, leckave të lagura dhe të ngjashme mund të çojnë në rrezik dëmtimi, ndezjeje ose zjarri.
- Nëse lëshohet tym, fikeni ose hiqeni pajisjen nga priza dhe mbajeni derën të mbyllur në mënyrë që të mbytni flakët.
- Ngrohja e pijeve në mikrovalë mund të rezultojë në vlimin e vonuar shpërthyes. Duhet pasur kujdes gjatë punës me enën.
- Përmbajtja e shisheve të ushqimit dhe kavanozave të ushqimit për fëmijë duhet të trazohen ose të tunden dhe temperatura të kontrollohet para konsumimit, në mënyrë që të shmangen djegiet.
- Vezët në lëvozhgën e tyre dhe vezët e plota të ziera mirë nuk duhet të nxehen në pajisje pasi ato mund të shpërthejnë, edhe pasi të ketë mbaruar ngrohja me mikrovalë.

- Mosmbajtja e pajisjes në një gjendje të pastër mund të çojë në përkeqësim të sipërfaqes, e cila mund të ndikojë negativisht në jetëgjatësinë e pajisjes dhe mund të rezultojë në një situatë të rrezikshme.
- Temperatura e sipërfaqeve të arritshme mund të jetë e lartë kur pajisja është në punë.
- Mos e aktivizoni pajisjen kur ajo është bosh. Pjesët prej metali në hapësirat e brendshme mund të krijojnë harkim elektrik.
- Pajisja duhet të pastrohet rregullisht dhe të hiqen të gjitha mbetjet e ushqimit.
- Mos përdorni pastrues me avull për të pastruar pajisjen.
- Mos përdorni pastrues gërryes të fortë ose kruajtëse të mprehta metalike për të pastruar derën prej xhami, pasi mund të gërvishtet sipërfaqja, gjë e cila mund të shkaktojë krisjen e xhamit.
- Pajisja duhet të përdoret me derën dekorative të hapur (nëse ka).

2. UDHËZIMET PËR SIGURINË

2.1 Instalimi

PARALAJMËRIM!

Vetëm një person i kualifikuar duhet ta instalojë këtë pajisje.

- Hiqni të gjithë paketimin.
- Mos instaloni ose mos përdorni një pajisje të dëmtuar.
- Ndihni udhëzimet e instalimit të dhëna me pajisjen.
- Gjithmonë bëni kujdes kur e lëvizni pajisjen sepse është e rëndë. Përdorni gjithnjë doreza sigurie dhe këpucë të mbyllura.
- Mos e tërhiqni pajisjen nga doreza.
- Ruani largësitë minimale nga pajisjet dhe njësitë e tjera.
- Instalojeni pajisjen në një vend të sigurt dhe të përshtatshëm që plotëson kërkesat e instalimit.

- Anët e pajisjes duhet të jenë pranë pajisjeve ose njësite me të njëjtën lartësi.

2.2 Lidhja Elektrike

PARALAJMËRIM!

Rrezik zjarri dhe goditjeje elektrike.

- Të gjitha lidhjet elektrike duhen kryer nga një electricist i kualifikuar.
- Pajisja duhet tokëzuar.
- Sigurohuni që parametrat në pllakën e specifikimeve të përkohjë me vlerat elektrike të rrjetit elektrik.
- Nëse pajisja lidhet me prizën nëpërmjet një kabloje zgjatuese, sigurohuni që kabloja të jetë e tokëzuar.
- Sigurohuni që të mos dëmtoni prizën dhe kabllon elektrike. Kontaktoni me qendrën shërbimit ose një electricist për ndërrimin e kabllos elektrike të dëmtuar.

- Mos e shkëputni pajisjen nga rrjeti duke e tërhequr nga kabloja elektrike. Gjithmonë tërhiqeni kabllon duke e kapur nga spina.

2.3 Përdorimi

PARALAJMËRIM!

Rrezik plagosjeje, djegiesh dhe goditjeje elektrike ose shpërthimi.

- Mos i ndryshoni specifikimet e pajisjes.
- Mos harroni ta kontrolloni pajisjen gjatë punës.
- Mos ushtroni presion mbi derën e hapur.
- Sigurohuni që vrimat e ajrimit të mos bllokohen.
- Mos e përdorni pajisjen si sipërfaqe pune dhe mos e përdorni pajisjen për të ruajtur brenda ushqim.

2.4 Kujdesi dhe pastrimi

PARALAJMËRIM!

Rrezik plagosjeje, zjarri ose dëmtimi të pajisjes.

- Përpara mirëmbajtjes, çaktivizoni pajisjen dhe hiqeni spinën nga priza.
- Pastrojeni pajisjen rregullisht për të parandaluar dëmtimin e materialit të sipërfaqes.
- Mos lini të grumbullohen në guarnicionin e derës mbeturina ushqimi apo mbetje ilaçi pastrues.
- Yndyrat dhe ushqimi që mbeten në pajisje mund të shkaktojnë zjarr dhe qark elektrik

kur vihet në përdorim funksioni i mikrovalës.

- Pastrojeni pajisjen me copë të butë e të njomë. Përdorni vetëm detergjente neutrale. Mos përdorni produkte gërryese, materiale të ashpra pastruese, tretës ose objekte metalike.
- Nëse përdorni spërkatës për furrën, ndiqni udhëzimet e sigurisë në paketim.

2.5 Shërbimi

- Për të riparuar pajisjen kontaktoni me qendrën e autorizuar të shërbimit. Përdorni vetëm pjesë rezervë origjinale.
- Në lidhje me llambat brenda produktit dhe llambat e pjesëve të këmbimit të shitura veçmas: Këto llamba janë prodhuar për kushte ekstreme fizike në pajisjet elektroshtëpiake, si p.sh. temperaturë, dridhje, lagështirë, ose janë prodhuar për të sinjalizuar informacion rreth statusit të përdorimit të pajisjes. Ato nuk janë prodhuar për t'u përdorur në aplikacione të tjera dhe nuk janë të përshtatshme për ndriçim në ambiente shtëpiake.

2.6 Hedhja e pajisjes

PARALAJMËRIM!

Rreziku i lëndimit ose mbytjes.

- Shkëputeni pajisjen nga korrenti.
- Priteni kabllon e rrjetit elektrik pranë pajisjes dhe hidhni atë.

3. INSTALIMI

PARALAJMËRIM!

Drejtojuuni kapitujve për sigurinë.

3.1 Informacion i përgjithshëm

KUJDES!

Mos e lidhni pajisjen me përshtatës ose kablo zgjatues. Kjo mund të shkaktojë mbingarkesë dhe rrezik zjarri.

KUJDES!

Lartësia minimale e instalimit është 85 cm.

- Mikrovala është vetëm për përdorim inkaso. Duhet të vendoset në një sipërfaqe të qëndrueshme dhe të sheshtë.
- Bufeya nuk mund të ketë mur prapa vendit ku ndodhet mikrovala.
- Vendosni mikrovalën larg avullit, ajrit të nxehtë dhe spërkatjeve të ujit.

- Nëse mikrovala ndodhet pranë radios ose televizorit, kjo mund të shkaktojë interferenca në marrjen e sinjalit.
- Nëse e transportoni mikrovalën në mot të ftohtë, mos e aktivizoni menjëherë pas instalimit. Lëreni të qëndrojnë në temperaturën e dhomës dhe të thithë nxehtësinë.

3.2 Instalimi elektrik

Kjo pajisje ofrohet me kordon elektrik dhe spinë.

Kablli ka një tel tokëzimi me një spinë tokëzimi. Spina duhet të futet në prizën e instaluar dhe të tokëzuar siç duhet. Në rast të një qarku të shkurtër elektrik, tokëzimi zvogëlon rrezikun e goditjes elektrike.

3.3 Instalimi i mikrovalës

1. Kontrolloni nëse përmasat e mobilies përkojnë me distancat e instalimit.

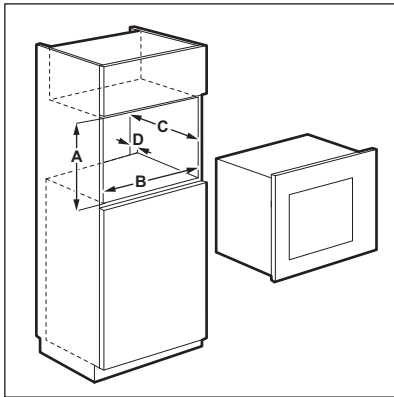

Distancat e instalimit

Përmasa	mm
A	380 + 2
B	560 + 8
C	500
D	45

2. Nëse thellësia e mobilies është mbi 300 mm, vendosni një shabllon në pjesën e poshtme të kabinetit dhe kontrolloni nëse përputhet. Nëse po, shënoni pikat për vendosjen e vidave. Hiqni shabllonin dhe

fiksioni kllapën me vidat në pikën e shënuar.



Kapërcejeni këtë hap nëse thellësia e kabinetit është 300 mm.

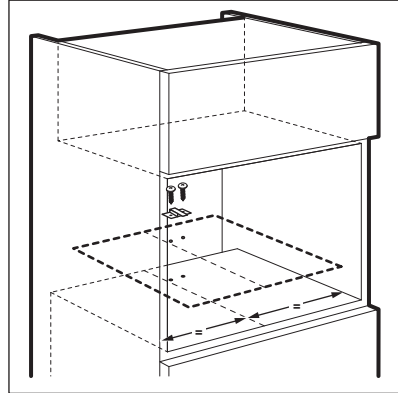

3. Instalimi i mikrovalës. Nëse keni fiksuar kllapën, sigurohuni që të mbërthejë pjesën e pasme të pajisjes.

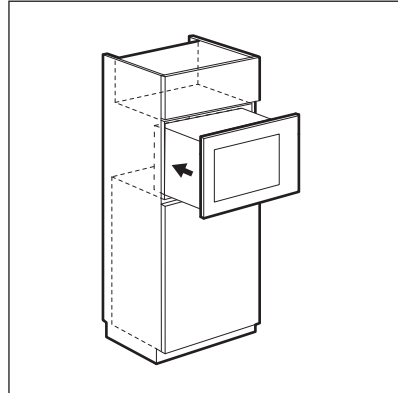

4. Hapni derën dhe fiksni mikrovalën me mobilien me vidë.

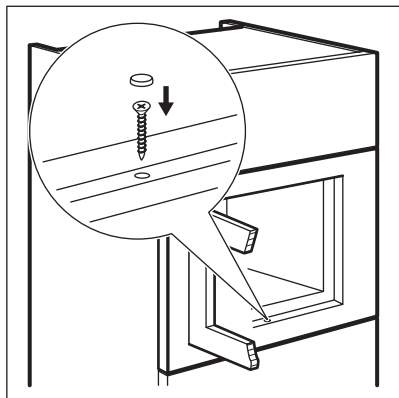

4. PËRSHKRIM I PRODUKTIT

4.1 Pasqyra e përgjithshme

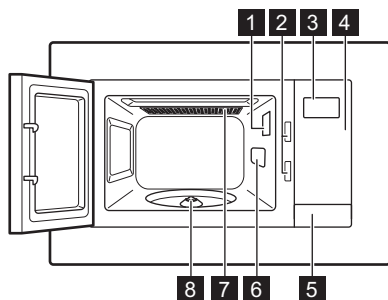

- 1** Llamba
- 2** Sistemi i puthitjes së sigurtë
- 3** Ekрани
- 4** Paneli i kontrollit
- 5** Hapësi i derës







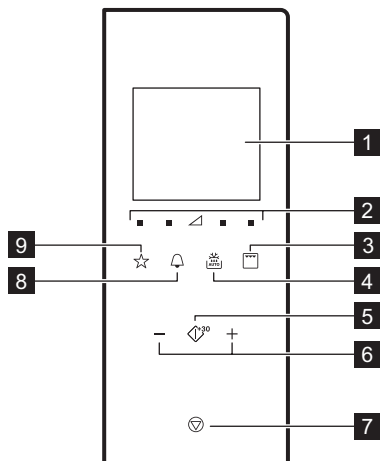

- 6** Mbulesa e drejtimit të valëve
- 7** Skara
- 8** Aksi i pllakës së rrotullueshme



Ky produkt përmbush kërkesat e standardit evropian EN55011. Në përputhje me këtë standard, ky produkt klasifikohet si pajisje e grupit 2 kategoria B. Grupi 2 nënkupton se pajisja qëllimisht krijon energji radiofrekuencash në formë rrezatimi elektromagnetik për trajtimin me nxehtësi të ushqimit. Pajisja e kategorisë B nënkupton se pajisja është e përshatshme të përdoret në mjedise shtëpiake.

4.2 Paneli i kontrollit



Simboli	Funksioni	Përshkrimi
1	—	Ekrani Tregon cilësimet dhe orën aktuale.
2		Tastet e cilësimit të fuqisë Lejojnë vendosjen e nivelit të fuqisë
3		Tasti i funksionit të skarës Për të vendosur funksionin e mikrovalës / gatimit të kombinuar / skarës.
4		Shkrijja Për të shkrire ushqim sipas peshës.
5		Start / +30 sek Për të nisur pajisjen ose për të rritur kohën e gatimit për 30 sekonda me fuqi të plotë.
6		Tastet e cilësimeve Për vendosjen e orës, peshës, temperaturës ose funksionit të gatimit automatik.
7		Ndalo / Pastro Për të çaktivizuar pajisjen ose për të fshirë cilësimet e gatimit.
8		Ora Për të vendosur orën / kujtuesin.
9		E preferuar Për të zgjedhur me shpejtësi një funksion automatik.

4.3 Aksesorët

Seti i pllakës së rrotullueshme



Gjithmonë përdorni setin e pllakës së rrotullueshme për të përgatitur ushqim në mikrovalë.

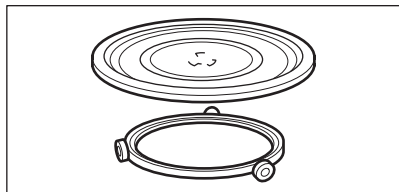

Pllaka e qelqit dhe udhëzuesi me rrota.

Skarë

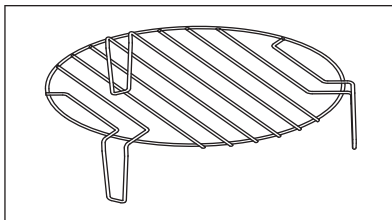

Përdoret për:

- pjekje në skarë të ushqimit
- gatim të kombinuar

5. PËRPARA PËRDORIMIT TË PARË



PARALAJMËRIM!

Drejtojuuni kapitujve për sigurinë.

5.1 Pastrimi i parë



KUJDES!

Referojuuni kapitullit "Kujdesi dhe pastrimi".

- Nxirrini të gjitha pjesët dhe paketimin tjetër nga mikrovala.
- Pastroni pajisjen përpara përdorimit të parë.

5.2 Vendosja e orës

Kur e lidhni pajisjen me rrjetin elektrik ose pas një ndërprerjeje të rrymës, ekrani shfaq 0:00 dhe bie një tingull akustik.



Mund ta vendosni orën sipas një formati ore 24 orësh.

1. Shtypni dy herë.
2. Shtypni tastet e Cilësimeve për të vendosur orët.
3. Shtypni për ta konfirmuar.
4. Shtypni tastet e Cilësimeve për të vendosur minutat.
5. Shtypni për ta konfirmuar.



Për të anuluar cilësimet shtypni .

Ekrani aktivizohet për 5 minuta në modalitetin e gatishmërisë. Shfaqet ora ditore.

Për të çaktivizuar orën ditore shtypni ose për të aktivizuar ekranin dhe vendoseni në OFF. Shtypni për ta konfirmuar.

6. PËRDORIMI I PËRDITSHËM

PARALAJMËRIM!

Drejtojuni kapitujve për sigurinë.

6.1 Informacion i përgjithshëm rreth përdorimit të pajisjes

- Pasi të çaktivizoni pajisjen, lëreni ushqimin të qëndrojë për disa minuta.
- Hiqni ambalazhin me fletë alumini, kontejnerët metalikë, etj., përpara se të përgatisni ushqimin.

Gatimi

- Nëse është e mundur, gatvani ushqim të mbuluar me material të përshtatshëm për përdorim në mikrovalë. Nëse doni ta ruani koren, gatujeni ushqimin pa mbulesë
- Mos i gatvani më tepër se sa duhet gatimet duke e vendosur fuqinë ose kohën në nivel tepër të lartë. Ushqimi mund të thahet, të digjet apo të marrë flakë në disa vende.
- Mos e përdorni pajisjen për të gatuar vezë në lëvore ose kërmij, sepse ato mund të plasën. Me vezët e skuqura, shponi në fillim të verdhat e vezëve.
- Para gatimit shpojini disa herë me një pirun lëkurën ose lëvoren e patateve, domateve, salsiçeve dhe ushqimeve të ngjashme me qëllim që ato të mos pëlcasin.
- Ushqimet e ftohura ose të ngrira kërkojnë një kohë më të gjatë gatimi.
- Gatimet me salcë duhet të trazohen herë pas here.
- Zarzavatet që kanë strukturë të fortë, siç janë karotat, bizelet apo lulelakra, duhet të gatohen në ujë.
- Rrotullojini copat e mëdha të ushqimit pasi ka kaluar gjysma e kohës së gatimit.
- Nëse është e mundur, pritini zarzavatet në copëza me përmasa të ngjashme.
- Përdorni pjata të sheshta e të gjera.

- Mos përdorni enë porcelani, qeramike ose prej balte që kanë bazament pa smalt ose janë me vrima të vogla, për shembull te dorezat. Lagështira që futet në vrima mund të bëjë që ena e gatimit të kriset gjatë nxehtësisë.
- Pllaka e qelqit është e nevojshme për funksionimin e mikrovalës. Vendosni ushqime ose lëngje mbi të.

Shkrirja e mishit, shpendëve dhe peshkut

- Vendosni ushqimin e ngrirë, bashkë me mbështjelljen, mbi një pjatë të kthyer përmbys me një enë poshtë saj në mënyrë që lëngu i shkrirë të mblidhet në enë.
- Rrotullojeni ushqimin pasi të ketë kaluar gjysma e kohës së shkrirjes. Nëse është e mundur, ndani dhe më pas hiqni copat që kanë filluar të shkrihen.

Shkrirja e gjalpit, copave të tortës, djathit të butë

- Mos e shkrini plotësisht ushqimin në pajisje, por lëreni të shkrihet në temperaturë dhome. Kjo jep një shkrirje edhe më të njëtrajtshme. Hiqni të gjitha ambalazhet metalike apo prej alumini para shkrirjes.

Shkrirja e frutave, primeve

- Nëse frutat ose zarzavatet duhet të mbeten të pagatura, mos i shkrini plotësisht në pajisje. Lërimi të shkrihen në temperaturë dhome.
- Përdorni një fuqi më të lartë mikrovale për të gatuar frutat dhe zarzavatet pa i shkrirë ato më parë.

Ushqimet e gatshme

- Mund të përgatitni ushqime të gatshme në pajisje vetëm nëse paketimi është i përshtatshëm për përdorim në mikrovalë.
- Ju lutemi shikoni me çdo kusht për udhëzimet e prodhuesit të printuara në paketim (p.sh. hiqni kapakun metalik dhe çani fletën plastike).

Enët e gatimit dhe materialet e përshtatshme

Ena e gatimit/Materiali	Mikrovalë			Pjekja në skarë
	Shkrrirja	Ngrohje	Gatimi	
Qelq dhe porcelan zjarrdruues pa pjesë metalike, p.sh. pireks, qelq zjarrdruues	✓	✓	✓	✓
Qelq dhe porcelan jo-zjarrdruues ¹⁾	✓	x	x	x
Enë qeramike me material durues ndaj zjarrit/ngrirjes (p.sh. Arcoflam), raft skare	✓	✓	✓	✓
Qeramikë ²⁾ , enë argjile ²⁾	✓	✓	✓	x
Material plastik që duron nxehtësi deri në 200 °C ³⁾	✓	✓	✓	x
Karton, letër	✓	x	x	x
Qese plastike	✓	x	x	x
Letër për pjekje me mbyllje të përshtatshme për mikrovalë ³⁾	✓	✓	✓	x
Enë për skuqje prej metali, p.sh. enamel, çelik i derdhur	x	x	x	✓
Forma për pjekje, të llakuara me të zezë ose me shtresë silikoni ³⁾	x	x	x	✓
Tavë për pjekje	x	x	x	✓
Enë gatimi për skuqje, p.sh. pllakë për të thekur bukën	x	✓	✓	x
Ushqimet e gatshme të paketuara ³⁾	✓	✓	✓	✓

1) Pa veshje/zbukurime argjendi, ari, platini ose metalike

2) Pa komponentë kuarci ose metali, ose pa veshje të cilat përmbajnë metal

3) Duhet të ndiqni udhëzimet e prodhuesit rreth temperaturave maksimale.



✓ E përshtatshme



X e papërshtatshme

6.2 Aktivizimi dhe Çaktivizimi i mikrovalës

⚠ KUJDES!

Mos e lini furrën të punojë kur brenda saj nuk ka ushqim.

- Shtypni  ose  për të vendosur nivelin e fuqisë. Për të zgjedhur nivelin e duhur, shikoni tabelën më poshtë.

- Shtypni  ose  për të vendosur kohën e gatimit.

- Shtypni  për të konfirmuar e aktivizuar mikrovalën.

Për të anuluar cilësimet shtypni .

Për të çaktivizuar mikrovalën:

- prisni derisa mikrovala të çaktivizohet automatikisht, kur koha e vendosur përfundon. Ekran tregon 0:00.
- Hapeni derën. Pajisja ndalon automatikisht. Mbylleni derën dhe shtypni  për të vazhduar gatimin. Përdorni këtë opsion për të kontrolluar ushqimin.

- Shtypni .







Kur mikrovala çaktivizohet automatikisht, bie një sinjal akustik.





6.3 Tabelat e cilësimit të fuqisë

Mikrovalë

Simbolet në panel nga e majta në të djathtë

Fuqia e Nivelit mikrovalës	Mes. e ulët	Mes.	Mes. e lartë	I lartë
Ekrani  100 Watt	 300 Watt	 500 Watt	 700 Watt	 900 Watt

Pjekja në skarë dhe Gatimi i kombinuar



Shtypni 	Ekrani	Përzgjedhja e fuqisë
1 herë		Skarë 100%
2 herë		Mikrovalë 36% Skarë 64%
3 herë		Mikrovalë 55% Skarë 45%
4 herë	900 Watt	Mikrovalë 100%

6.4 Ndezja e shpejtë





Koha maksimale e gatimit është 95 minuta.

Mund ta aktivizoni me shpejtësi mikrovalën në mënyrat e mëposhtme.

- Shtypni ³⁰ për të aktivizuar mikrovalën për 30 sekonda me fuqi të plotë.
Koha e gatimit ulët me 30 sekonda me çdo shtypje shtesë të butonit.
- Shtypni  një herë. Vendosni kohën e gatimit me tastet e Cilësimeve.
Shtypni ³⁰ për të aktivizuar mikrovalën në fuqi të plotë.

6.5 Pjekja në skarë dhe Gatimi i kombinuar

1. Shtypni në mënyrë të përsëritur  për të vendosur funksionin e Skarës ose Gatimit të kombinuar.
2. Shtypni tastet e Cilësimeve për të vendosur kohën.
3. Shtypni ³⁰ për të konfirmuar dhe aktivizuar mikrovalën.



Një sinjal akustik bie pasi kalon gjysma e kohës së gatimit. Ktheni ushqimin.

6.6 Shkrijja



Për të aktivizuar shkrijjen me peshë duhet të përdorni më shumë se 100 g dhe më pak se 1000 g ushqim.

1. Shtypni në mënyrë të përsëritur për të zgjedhur një lloj ushqimi.

Simboli	Funksioni
	Shkrijje buke
	Shkrijje mishi
	Shkrijje peshku
	Shkrijje perimesh

2. Shtypni dhe për të vendosur peshën.
Koha vendoset automatikisht.
3. Shtypni për të konfirmuar e aktivizuar mikrovalën.

6.7 Gatimi me shumë faza



Nëse njëra fazë është shkrijja, vendoseni si fazën e parë.

Mund të gatvani ushqim në maksimumi 3 faza.

Gatvani të gjitha ushqimet e ngrira në 2 faza.

Për të gatuar në njërën fazë, kapërceni fazën 1 dhe 2.

Menyja e preferencave

Në mikrovalë kanë një Meny preferencash të programuar paraprakisht. Mund ta aktivizoni atë sipas preferencave tuaja.

1. Shtypni dhe vendosni modalitetin e shkrijjes.
2. Shtypni tastet e Cilësimeve për të vendosur peshën e shkrijjes.
3. Shtypni në mënyrë të përsëritur për të zgjedhur nivelin e fuqisë.
4. Shtypni tastet e Cilësimeve për të vendosur kohën.
5. Shtypni për të konfirmuar dhe aktivizuar mikrovalën.
Ekрани fillon numërimin mbrapsht. Kur dëgjoni një sinjal akustik gjatë modalitetit të shkrijjes, kthejeni ose trazojeni ushqimin.

6.8 E preferuar

Ju mund të ruani 3 cilësime Të preferuara.

Përdoreni këtë funksion për të ruajtur një cilësim që e përdorni shpesh me mikrovalën.

1. Caktoni funksionin dhe parametrat që dëshironi të ruani.

Referojuni procedurës për funksionin që dëshironi të vendosni.

2. Shtypni dhe mbani shtypur për 2 sekonda. Një sinjal akustik bie pas ruajtjes së cilësimeve.

Përdorimi i programit Të preferuar

1. Në modalitetin e gatishmërisë, shtypni në mënyrë të përsëritur për të zgjedhur cilësimin 1, 2 ose 3.
2. Shtypni për të aktivizuar mikrovalën.

Gatesa

Pesha

Ekрани

Shkrirje gjalpi	50 g	50 g
	100 g	100 g
	150 g	150 g
	200 g	200 g
	250 g	250 g
Shkrirje çokollate	100 g	100 g
	150 g	150 g
	200 g	200 g
Kek çokollate	1 filxhan	1
	2 filxhanë	2
	3 filxhanë	3
	4 filxhanë	4

7. PËRDORIMI I AKSESORËVE

⚠ PARALAJMËRIM!

Drejtojuni kapituve për sigurinë.

7.1 Futja e setit të pllakës së rrotullueshme

⚠ KUJDES!

Mos gatuani ushqim pa setin e pllakës së rrotullueshme. Përdorni vetëm setin e pllakës së rrotullueshme që jepet me mikrovalën.



Asnjëherë mos gatuani ushqim direkt në pllakën e qelqit.

1. Vendosni udhëzuesin me rrota rreth boshtit të pllakës së rrotullueshme.
2. Vendosni pllakën e qelqit mbi udhëzuesin me rrota

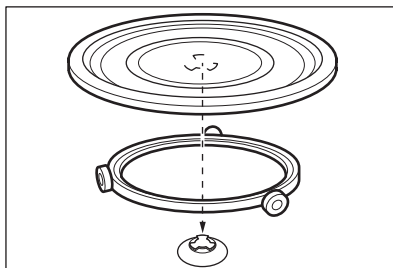

7.2 Vendosja e skarës

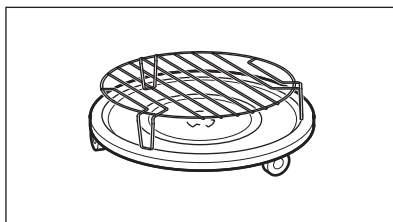

Vendosni skarën mbi setin e pllakës së rrotullueshme.



8. FUNKSIONET SHITESË

8.1 Bllokimi i sigurisë për fëmijët

Funksioni i bllokimit të sigurisë për fëmijët parandalon vënien aksidentale në punë të mikrovalës.

Mbani shtypur  për 3 sekonda. Do të dëgjohet një sinjal akustik. Kur Bllokimi i sigurisë për fëmijët është aktiv, ekrani tregon . Për të çaktivizuar Bllokimin e sigurisë për fëmijët shtypni dhe mbani shtypur  për 3 sekonda. Do të dëgjohet një sinjal akustik.

8.2 Kohëmatësi i kuzhinës

Mund të vendosni maksimumi 95 minuta.



Kur funksioni i Kohëmatësit të kuzhinës është aktiv, nuk mund të vendoset asnjë program tjetër.

1. Shtypni .
 2. Shtypni tastet e Cilësimeve për të vendosur kohën.
- Pas 2 sekondash, kohëmatësi fillon automatikisht.

Kohëmatësi ndalon punën kur hapni derën ose vendosni pajisjen në pauzë. Kur vazhdoni gatimin kohëmatësi kthehet në kohën e vendosur më parë.

Kur arrihet koha e vendosur, dëgjohet një sinjal akustik.

8.3 Funksionet e gatishmërisë dhe të kursimit të energjisë

Ekrani tregon orën ditore pas lidhjes për herë të parë ose kur përfundon gatimi. Ekrani çaktivizohet pas 5 minutash mungese aktivitet kur dera është e mbyllur:

- ekrani çaktivizohet kur ora nuk është vendosur ose kur ora është OFF,

- kur koha është e vendosur dhe ora është ON, ekrani tregon orën ditore për 5 minuta të tjera.

Kur ekrani është joaktiv, shtypni cilindo çelës ose hapni derën për ta aktivizuar atë:

- ai do të kthehet në modalitetin fillestar 0:00 dhe 900 W nëse nuk është vendosur ora ditore,

- ekrani çaktivizohet pas 5 minutash nëse është ON funksioni i bllokimit të sigurisë për fëmijët.

9. UDHËZIME DHE KËSHILLA



PARALAJMËRIM!

Drejtojuuni kapitujve për sigurinë.

9.1 Këshilla për mikrovalën

Problemi	Zgjidhja
Për sasinë e ushqimit që do të përgatisni nuk gjeni asnjë të dhënë.	Orientohuni sipas një ushqimi të përafërt me të. Rrisni ose zvogëloni kohëzgjatjen e kohës së gatimit sipas rregullit të mëposhtëm: Sasi e dyfishuar = Kohë pothuajse të dyfishuar, Gjysmë sasi = Gjysmë kohe
Produkti është tepër i thatë.	Vendosni kohë më të shkurtër gatimi ose zgjidhni një fuqi më të vogël të mikrovalës.

Problemi	Zgjidhja
Ushqimi nuk është shkrië, nxehur apo gatuar pasi ka përfunduar koha.	Vendosni kohë më të gjatë gatimi ose vendosni një fuqi më të madhe. Vini re se enët e mëdha kanë nevojë për më shumë kohë.
Pasi ka përfunduar koha e gatimit, ushqimi është mbinxehur anash, por ende nuk është gati në mes.	Herën tjetër vendosni një fuqi më të ulët dhe një kohë pjekjeje më të gjatë. Trazojini lëngjet, p.sh. supën, pasi ka kaluar gjysma e kohës.

Për rezultate më të mira me orizin përdorni pjata të sheshta e të gjera.

9.2 Shkrija

Gjithmonë shkrijini copat e mishit me yndyrën poshtë.

Mos e shkrihi mishin të mbuluar sepse mund kjo mund të bëjë që të gatuhet në vend që të shkrihet.

Gjithmonë shkrijini pulat me gjoksin poshtë.

9.3 Gatimi

Gjithmonë hiqeni mishin dhe pulat e ftohta nga frigoriferi të paktën 30 minuta përpara gatimit.

Lëreni mishin, pulat, peshkun dhe zarzavatet të mbuluara pas gatimit.

Lyejeni peshkun lart me pak vaj apo gjalpë të shkrië.

Të gjitha zarzavatet duhet të gatohen me fuqi të plotë të mikrovalës.

Shtoni 30 - 45 ml ujë të ftohtë për çdo 250 g zarzavate.

Pritini zarzavatet e freskëta në copëza të barabarta përpara gatimit. Të gjitha perimet gatuajini të mbuluara.

9.4 Ringrohje

Kur ringrohni ushqimet e gatshme gjithmonë ndiqni udhëzimet e shkruara në paketim.

9.5 Pjekja në skarë

Piqni ushqime të sheshta në qendër të skarës.

Kthejeni ushqimin pasi të ketë kaluar gjysma e kohës dhe vazhdoni pjekjen në skarë.

9.6 Gatimi i kombinuar

Përdorni Gatimin e kombinuar për t'i bërë disa ushqime krokante.

Kur të ketë kaluar gjysma e kohës së gatimit, kthejeni ushqimet dhe më pas vazhdoni.

Ka 2 modalitete për Gatimin e kombinuar. Secili modalitet kombinon funksionet e mikrovalës dhe të skarës në periudha të ndryshme dhe në nivele të ndryshme.

10. KUJDESI DHE PASTRIMI



PARALAJMËRIM!

Drejttojuni kapitujve për sigurinë.

10.1 Shënime dhe këshilla për pastrimin

- Pastroni pjesën e përparme të pajisjes me një copë të butë me ujë të ngrohtë dhe një agjent pastrues.
- Për të pastruar sipërfaqet metalike, përdorni agjent të zakonshëm pastrimi.

- Pastrojeni pjesën e brendshme të pajisjes pas çdo përdorimi. Më pas mund të pastroni ndotjet më lehtë e të mos i lejoni të digjen.
- Ndotjet e forta pastrojini me një pastrues të posaçëm.
- Pastrojini të gjithë aksesorët rregullisht dhe lërinë të thahen. Përdorni një leckë të butë me ujë të ngrohtë dhe agjent pastrues.
- Për të zbutur njollat e vështira, zieni një gotë ujë me fuqi të plotë të mikrovalës për 2 deri 3 minuta.

- Për të hequr aromën, përzieni një gotë me ujë me 2 lugë kafeje me lëng limoni dhe



ziejeni me fuqi të plotë të mikrovalës për 5 minuta.

11. ZGJIDHJA E PROBLEMEVE

PARALAJMËRIM!

Drejtijuni kapitujve për sigurinë.

11.1 Si të veprojmë nëse...

Problemi	Shkaku i mundshëm	Ndreqja
Pajisja nuk punon.	Pajisja është e çaktivizuar.	Aktivizoni pajisjen.
Pajisja nuk punon.	Pajisja nuk është vendosur në prizë.	Vendoseni pajisjen në prizë.
Pajisja nuk punon.	Është djegur siguresa në kutinë e siguresave.	Kontrolloni siguresën. Nëse siguresa digjet më shumë se një herë, kontaktoni një elektrikist të kualifikuar.
Pajisja nuk punon.	Dera nuk është mbyllur mirë.	Sigurohuni që derën nuk e bllokoni diçka.
Llamba nuk funksionon.	Llamba është me defekt.	Llamba duhet të zëvendësohet.
Ekrani shfaq  .	Blokimi i sigurisë për fëmijët është aktiv.	Çaktivizoni bllokimin e sigurisë për fëmijët. Mbani shtypur  për 3 sekonda.
Brenda pajisjes ka shkëndija.	Ka pjata metalike ose pjata me konture metalike.	Hiqni pjatën nga pajisja.
Brenda pajisjes ka shkëndija.	Paretet e brendshme i prek një hell metalik apo letër alumini.	Sigurohuni që helli ose letra e aluminit të mos prekin paretet e brendshme.
Seti i pllakës së rotullueshme bën zhurmë gërvishetje ose kërcitjeje.	Poshtë pllakës së qelqit ndodhet një objekt ose papastërti.	Pastroni zonën poshtë pllakës së qelqit.
Pajisja ndalon punën pa ndonjë arsye reale.	Ka një keqfunksionim.	Nëse përsëritet kjo situatë, telefononi Qendrën e autorizuar të shërbimit.

11.2 Të dhëna për shërbimin

Nëse nuk e gjeni dot vetë një zgjidhje, kontaktoni shitësin tuaj ose me një qendër shërbimi të autorizuar.

Të dhënat e nevojshme për qendrën e shërbimit ndodhen në etiketën e

parametrave. Pllaka e specifikimeve ndodhet në pajisje. Mos e hiqni pllakën e specifikimeve nga pajisja.

Rekomandojmë që ju t'i shkruani të dhënat këtu:

Modeli (MOD.)

Numri i produktit (PNC)

Numri serial (S.N.)

12. EFIKASITET ENERGJIE

12.1 Informacion i produktit për konsumin e energjisë dhe kohën maksimale për të arritur regjimin e fuqisë së ulët

Konsumi i energjisë në regjimin e pritjes me ekranin të ndezur	0.8 W
Konsumi i energjisë në regjimin e pritjes me ekranin të fikur	0.5 W
Koha maksimale e nevojshme që pajisja të arrijë automatikisht regjimin e zbatueshëm të fuqisë së ulët	20 min

13. ÇËSHTJE QË LIDHEN ME AMBIENTIN

Ricikloni materialet me simbolin . Vendoseni ambalazhin te kontejnerët e riciklimit nëse ka. Ndihmoni në mbrojtjen e mjedisit dhe shëndetit të njerëzve dhe në riciklimin e mbetjeve të pajisjeve elektrike dhe

elektronike. Mos hidhni pajisjet e shënuara me simbolin  e mbeturinave shtëpiake. Ktheni produktin në pikën lokale të riciklimit ose kontaktoni me zyrën komunale.

Добре дошли в AEG! Благодарим Ви, че избрахте нашия уред.



Вижте полезни съвети за употреба, брошури, отстраняване на неизправности, информация за сервис и ремонт:
www.aeg.com/support

Запазваме си правото на изменения.

СЪДЪРЖАНИЕ

1. ИНФОРМАЦИЯ ЗА БЕЗОПАСНОСТ.....	20
2. ИНСТРУКЦИИ ЗА БЕЗОПАСНОСТ.....	23
3. ИНСТАЛИРАНЕ.....	25
4. ОПИСАНИЕ НА УРЕДА.....	27
5. ПРЕДИ ПЪРВАТА УПОТРЕБА.....	28
6. ВСЕКИДНЕВНА УПОТРЕБА.....	29
7. ИЗПОЛЗВАНЕ НА ПРИНАДЛЕЖНОСТИТЕ.....	34
8. ДОПЪЛНИТЕЛНИ ФУНКЦИИ.....	34
9. ПРЕПОРЪКИ И СЪВЕТИ.....	35
10. ГРИЖИ И ПОЧИСТВАНЕ.....	36
11. ОТСТРАНЯВАНЕ НА НЕИЗПРАВНОСТИ.....	37
12. ЕНЕРГИЙНА ЕФЕКТИВНОСТ.....	38
13. ОПАЗВАНЕ НА ОКОЛНАТА СРЕДА.....	38

1. ⚠ ИНФОРМАЦИЯ ЗА БЕЗОПАСНОСТ

Преди монтирането и употребата на уреда внимателно прочетете предоставените инструкции. Производителят не е отговорен за наранявания или повреди в резултат на неправилна инсталация или употреба. Винаги дръжте инструкциите на безопасно и лесно достъпно място за справка в бъдеще.

1.1 Безопасност за деца и лица в уязвимо положение

⚠ ВНИМАНИЕ!

Риск от задушаване, нараняване или трайно увреждане.

- Този уред може да бъде използван от деца над 8-годишна възраст, както и от лица с намалени физически, сетивни и умствени възможности или от

лица без опит и познания, само ако те са под наблюдение или бъдат инструктирани относно безопасната употреба на уреда и разбират възможните рискове. Деца под 8-годишна възраст и хора с тежки или комплексни увреждания трябва да се държат далеч от уреда, освен ако не са под постоянно наблюдение.

- Децата трябва да бъдат под наблюдение, за да се гарантира, че не си играят с уреда.
- Дръжте всички опаковки далече от деца и изхвърлете опаковките по местните правила.
- **ПРЕДУПРЕЖДЕНИЕ:** Уредът и неговите достъпни части се нагорещяват по време на употреба. Пазете децата и домашните любимци далеч от уреда, когато се използва и когато се охлажда.
- Ако уредът има устройство за детска безопасност, то трябва да се активира.
- Деца не трябва да извършват почистване или поддръжка на уреда, когато са без надзор.

1.2 Обща безопасност

- Този уред е предназначен само за готвене.
- Този уред е предназначен за домашна употреба в затворени помещения.
- Този уред може да се използва в офиси, стаи в хотел, стаи в мотел, къщи за гости и други подобни места за настаняване, където това използване не надвишава (средно) нивото на домашна употреба.
- **ПРЕДУПРЕЖДЕНИЕ:** Уредът и неговите достъпни части се нагорещяват по време на употреба. Трябва да се внимава и да се избягва докосване на нагриващите се елементи.
- **ПРЕДУПРЕЖДЕНИЕ:** Само квалифицирано лице може да извърши каквато и да е сервизна или ремонтна операция, която включва отстраняване на капак, който осигурява защита срещу излагане на микровълнова енергия.

- ПРЕДУПРЕЖДЕНИЕ: Ако вратата или уплътненията на вратата са повредени, уредът не трябва да работи, докато не бъде поправен от квалифицирано лице.
- ПРЕДУПРЕЖДЕНИЕ: Не загрявайте течности и други храни в затворени съдове. Те могат да експлодират.
- Ако захранващият кабел е повреден, той трябва да се смени от производителя, негов оторизиран сервизен център или квалифицирано лице, за да се избегне опасност.
- Преди извършване на поддръжка на уреда, изключете го и извадете щепсела от контакта.
- Винаги използвайте ръкавици за фурна при изваждане или поставяне на аксесоари или съдове за печене.
- Не използвайте външен таймер или отделна система за дистанционно управление, когато работите с уреда.
- Метални контейнери за храна и напитки не се разрешават за готвене в микровълнова.
- Използвайте само съдове, подходящи за употреба в микровълнови фурни.
- При затопляне на храна в пластмасови или хартиени опаковки, проверявайте често уреда, поради опасност от запалване.
- Уредът е предназначен за затопляне на храни и напитки. Сушенето на храна или дрехи и нагриването на подгриващи подложки, чехли, гъби, влажни кърпи и други подобни може да доведе до риск от нараняване, запалване или пожар.
- Ако се отделя дим, изключете уреда от копчето или от контакта и дръжте вратата затворена, за да потушите пламъците, ако има такива.
- Микровълновото затопляне на напитки може да доведе до забавено еруптивно кипене. Трябва да се внимава при работа с контейнера.
- Съдържанието на бутилките за хранене и бурканите за бебешка храна се разбърква или разклаща, като

температурата им трябва да се провери преди консумация, за да се избегнат изгаряния.

- Яйца с черупка и цели твърдо сварени яйца не трябва да се затоплят в уреда, тъй като могат да експлодират, дори след приключване на загряването в микровълновата фурна.
- Неподдържането на уреда в чисто състояние може да доведе до влошаване на повърхността, което може да повлияе неблагоприятно на живота на уреда и евентуално да доведе до опасна ситуация.
- Когато фурната работи, външните ѝ повърхности може да са горещи.
- Не включвайте уреда, когато е празен. Металните части във вътрешната част могат да създадат електрическа дъга.
- Уредът трябва да се почиства редовно и да се отстраняват остатъците от храна.
- Не почиствайте уреда с парочистачка.
- Не използвайте груби, абразивни, почистващи препарати или остри, метални стъргалки за почистване на стъклото на вратата, защото те могат да надраскат повърхността и това да доведе до счупване на стъклото.
- Уредът трябва да работи при отворена декоративна врата (ако е приложимо).

2. ИНСТРУКЦИИ ЗА БЕЗОПАСНОСТ

2.1 Инсталация

ВНИМАНИЕ!

Само квалифицирано лице може да извърши монтажа на уреда.

- Махнете всички опаковки.
- Не монтирайте и не използвайте повреден уред.
- Следвайте инструкциите за инсталиране, приложени към уреда.
- Винаги внимавайте, когато местите уреда, тъй като е тежък. Винаги използвайте предпазни ръкавици и затворени обувки.
- Не дърпайте уреда за дръжката.
- Трябва да спазвате минималното разстояние до други уреди и устройства.
- Монтирайте уреда на безопасно и подходящо място, което отговаря на монтажните изисквания.
- Страничните стени на уреда могат да са в непосредствена близост до други

уреди или шкафове със същата височина.

2.2 Свързване към електрическата мрежа

ВНИМАНИЕ!

Риск от пожар или токов удар.

- Всички ел. връзки трябва да се направят от квалифициран електротехник.
- Уредът трябва да е заземен.
- Уверете се, че параметрите на табелката с технически данни са съвместими с електрическите данни на захранващата мрежа.
- Ако фурната се включва в контакта чрез удължител, то кабелът му трябва да бъде заземен.
- Внимавайте да не повредите захранващия щепсел и захранващия кабел. Свържете се със сервиза или електротехник за смяната на повреден захранващ кабел.
- Не дърпайте захранващия кабел, за да изключите уреда. Винаги издърпвайте щепсела.

2.3 Употреба

ВНИМАНИЕ!

Риск от нараняване, изгаряния, токов удар или експлозия.

- Не променяйте предназначението на уреда.
- Не оставяйте уреда без надзор по време на работа.
- Не оказвайте натиск върху отворената врата.
- Уверете се, че вентилационните отвори не са блокирани.
- Не използвайте уреда като работна повърхност и не използвайте вътрешността на фурната като място за съхранение.

2.4 Грижи и почистване

ВНИМАНИЕ!

Опасност от нараняване, пожар или повреда на уреда.

- Преди поддръжка на уреда го изключете и извадете щепсела от захранващия контакт.
- Почиствайте редовно уреда, за да предотвратите увреждане на повърхностния материал.
- Не позволявайте разсипване на храна или остатъци от препарат за почистване да се натрупват по повърхностите на уплътнението на вратата.
- Остатъчни мазнини и храна в уреда, могат да причинят пожар или токов удар, когато работи микровълновата функция.
- Почистете уреда с мокра, мека кърпа. Използвайте само неутрални препарати. Не използвайте абразивни кърпи, разтворители или метални предмети.
- Ако използвате спрей за фурна, следвайте инструкциите за безопасност на опаковката.

2.5 Обслужване

- За поправка на уреда се свържете с оторизирания сервизен център. Използвайте само оригинални резервни части.
- Относно лампата(ите) вътре в този продукт и резервните лампи, продавани отделно: Тези лампи са предназначени да издържат на екстремни физически условия в домакински уреди, като температура, вибрации, влажност или са предназначени да сигнализират информация за работното състояние на уреда. Те не са предназначени за използване в други приложения и не са подходящи за осветяване на помещения в домакинството.

2.6 Изхвърляне

⚠ ВНИМАНИЕ!

Риск от нараняване или задушаване.

- Изключете уреда от електрозахранването.

- Извадете захранващия електрически кабел в близост до уреда и го изхвърлете.

3. ИНСТАЛИРАНЕ

⚠ ВНИМАНИЕ!

Вж. глава "Безопасност".

3.1 Обща информация

⚠ ПРЕДУПРЕЖДЕНИЕ!

Не свързвайте уреда към адаптери или удължители. Това може да предизвика претоварване и опасност от пожар.

⚠ ПРЕДУПРЕЖДЕНИЕ!

Минималната монтажна височина е 85 см.

- Микровълновата фурна е само за вграждане. Тя трябва да е поставена върху стабилна и равна повърхност.
- Шкафът трябва да е без задна стена на мястото, където е вградена фурната.
- Микровълновата фурна трябва да е далеч от пара, горещ въздух и пръскаща вода.
- В случай че микровълновата фурна се намира прекалено близо до радио или телевизор, е възможно да предизвика смущения в приемания сигнал.
- Ако транспортирате микровълновата фурна при студено време, не я включвайте веднага след монтиране. Оставете да престои известно време на стайна температура.

3.2 Електрическа инсталация

Тази фурна се доставя със захранващ кабел с щепсел.

Кабелът и щепселът са със заземяване. Щепселът трябва да се включва в

правилно монтиран и заземен контакт. В случай на късо съединение заземяването намалява риска от токов удар.

3.3 Инсталация на микровълновата фурна

1. Проверете дали размерите на мебелите отговарят на разстоянията, необходими при инсталацията.

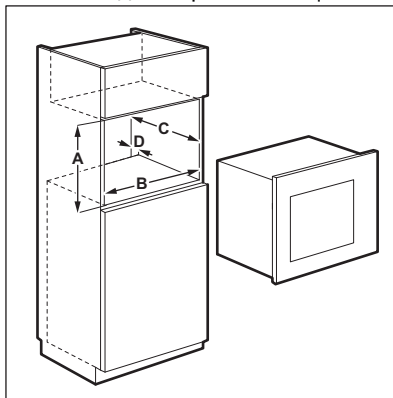

Разстояния при инсталиране

Размери	мм
A	380 + 2
B	560 + 8
C	500
D	45

2. Ако дълбочината на кутията е над 300 мм, поставете подпора върху дъното на кутията и проверете дали пасва. Ако пасва, отбележете местата за гайки. Отстранете шаблона и фиксирайте скобата с винтовете в маркираното място.



Пропуснете тази стъпка, ако дълбочината на кутията е 300мм.

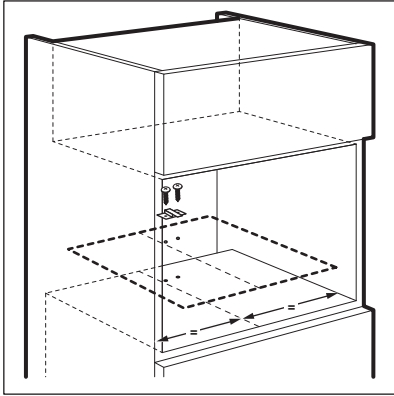

3. Инсталация на микровълновата фурна. Ако сте поправили конзолата, се уверете, че заключва гърба на уреда.

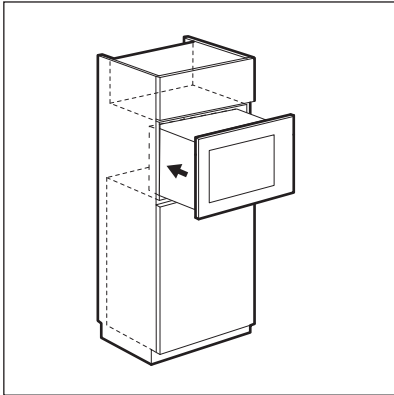

4. Отворете вратата и фиксирайте микровълновата на кутията с гаечен ключ.

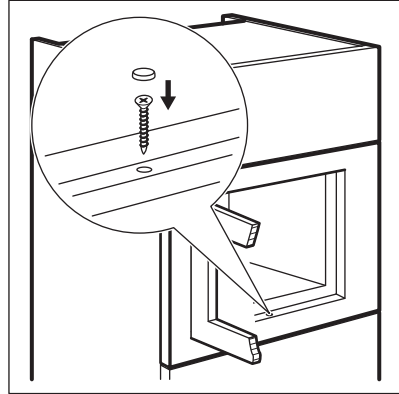

4. ОПИСАНИЕ НА УРЕДА

4.1 Общ преглед

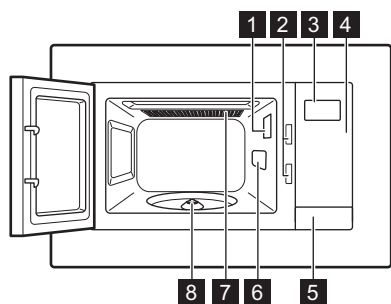

- 1 Осветление
- 2 Предпазна блокираща система
- 3 Екран
- 4 Контролен панел
- 5 Устройство за отваряне на вратичката

- 6 Капак на вълновод
- 7 Грил
- 8 Въртящ се вал



Този продукт отговаря на изискванията на европейски стандарт EN55011. В съответствие с този стандарт, този продукт е класифициран като оборудване от група 2, клас В. Група 2 означава, че оборудването умишлено генерира радиочестотна енергия под формата на електромагнитно излъчване за топлинната обработка на храна. Оборудване от клас В означава, че оборудването е подходящо за използване в домашни условия.

4.2 Командно табло

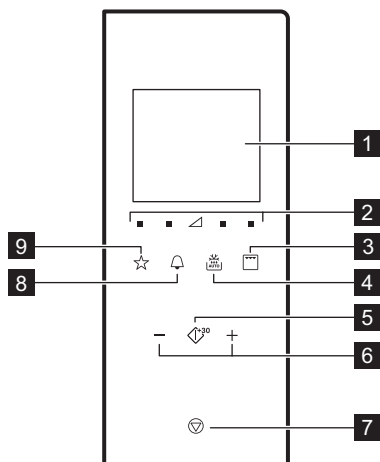

Символ	Функция	Описание	
1	—	Екран	Показва настройките и часа.
2		Полета за настройка на мощността	Позволява да зададете ниво на мощност

Символ	Функция	Описание
3 	Поле за грил функция	За да зададете микровълнова фурна / комбинирана / грил функция за готвене.
4 	Размразяване	За размразяване на храната по зададено тегло.
5 	Старт / +30 сек	За да включите уреда или да увеличите времето за готвене за 30 секунди на пълна мощност.
6 	Полета за Настройка	За задаване на час, тегло, температура или функция за автоматично готвене.
7 	Стой / Изчистване	За деактивиране на уреда или изтриване на настройките за готвене.
8 	Часовник	За да сверите часовника/напомняне.
9 	Любими	За да изберете бързо автоматична функция.

4.3 Принадлежности

Въртящ се комплект



Винаги използвайте въртящ се комплект, за да подготвите храната в микровълновата фурна.

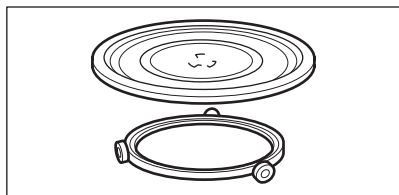

Съгледена тава за готвене и водач.

Скара на грила

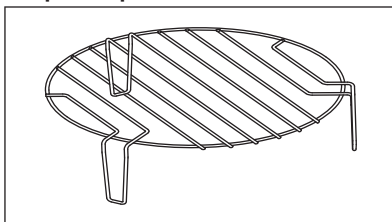

Използвайте за:

- печене на грил
- комбинирано готвене

5. ПРЕДИ ПЪРВАТА УПОТРЕБА



ВНИМАНИЕ!

Вж. глава "Безопасност".

5.1 Първоначално почистване



ПРЕДУПРЕЖДЕНИЕ!

Вижте глава "Грижи и почистване".

- Отстранете всички части и допълнителните опаковки от микровълновата фурна.
- Почистете уреда преди първата употреба.

5.2 Настройка на часовника

Когато свържете уреда към електрозахранването или в случай на прекъсване на електрозахранването, дисплеят показва 0:00 и се чува звуков сигнал.



Може да зададете часовника на 24 часова система.

1. Натиснете два пъти.
2. Натиснете полетата за Настройка, за да зададете часовете.

3. Натиснете , за да потвърдите.
4. Натиснете полетата за Настройка, за да зададете минутите.
5. Натиснете , за да потвърдите.



За да отмените настройките натиснете .

Дисплеят се активира за 5 минути в режим на готовност. Показва се часът.

За да деактивирате часа, натиснете или , за да активирате дисплея и изберете OFF. Натиснете , за да потвърдите.

6. ВСЕКИДНЕВНА УПОТРЕБА



ВНИМАНИЕ!

Вж. глава "Безопасност".

6.1 Основна информация за експлоатацията на уреда

- След като деактивирате уреда, оставете храната да остане за няколко минути в уреда.
- Отстранете алуминиевото фолио, металните съдове и др. преди приготвянето на храна.

Готвене

- Ако е възможно, пригответе храна в съд с материал, подходящ за употреба в микровълнова фурна. Гответе без капак, само ако искате храната да е хрупкава
- Не гответе храната твърде много като задавате високи стойности за мощност и време. Храната може да изсъхне, да изгори или да загори на места.
- Не използвайте уреда за приготвяне на яйца или охлюви с черупки, защото те могат да избухнат. При пържените яйца първо прободете жълтъците.
- Прободете кожата или обелете картофи, домати, наденица и подобни

типове храна няколко пъти с вилица, преди да ги готвите, за да не се пръсне храната.

- За деца или замръзнала храна, задайте по-дълго време за готвене.
- Ястия, които съдържат сос трябва да се бъркат от време на време.
- Зеленчуци, които имат твърда структура като моркови, грах или карфиол, трябва да се готвят във вода.
- Обърнете по-големите парчета храна след половината от времето за готвене.
- Ако е възможно, нарежете зеленчуците на по-малки парченца.
- Използвайте плоските, широки чинии.
- Не използвайте порцеланови, керамични или глинени готварски съдове, които имат неглазирани дъна или малки отвори, например на дръжките. Навлизането на влага в отворите може да причини напукване на готварските съдове при нагряване.
- Стъклената чиния е необходима е за работата на микровълновата фурна. Поставете храната или напитките върху нея.

Размразяване на месо, птици, риба

- Поставете замръзналата, опакована храна на малка обръната обратно

чиния със съд под нея, така че течността от размразяването да се събира там.

- Завъртете храната след половината от времето за размразяване. Ако е възможно, разделете и след това отстранете частите, които са започнали да се размразяват.

Размразяване на масло, порции гато, извара

- Не размразявайте напълно храната в уреда, а я оставете да се размразява на стайна температура. Това ще даде по-добри резултати. Отстранете всички метални и алуминиеви опаковки преди размразяване.

Размразяване на плодове, зеленчуци

- Ако плодовете и зеленчуците трябва да останат сурови, не ги размразявайте

напълно в уреда. Оставете ги да се размразят на стайна температура.

- За приготвяне на плодове и зеленчуци без да ги размразявате, може да използвате микровълновата фурна на по-висока мощност.

Готови ястия

- Може да пригответе готови ястия в уреда, само ако опаковката е подходяща за употреба в микровълновата фурна.
- Трябва да следвате инструкциите на производителя, отпечатани на опаковката (отстранете металния капак и прободете пластмасовия пласт).

Подходящи готварски съдове и материали.

Готварския съд / Материал	Микровълни			Единичен Грил
	Размразяване	Затопляне	Готвене	
Огнеупорно стъкло и порцелан без метални компоненти, например пирекс, термоустойчиво стъкло	✓	✓	✓	✓
Неогнеупорни стъкло и порцелан ¹⁾	✓	x	x	x
Стъкло и стъклокерамика направена от огнеупорен / студоупорен материал (например Argoflam), рафт на грил	✓	✓	✓	✓
Керамика ²⁾ , глинени изделия ²⁾	✓	✓	✓	x
Термоустойчива пластмаса до 200 °C ³⁾	✓	✓	✓	x
Картон, хартия	✓	x	x	x
Тънък разтеглив найлон за покриване на храна	✓	x	x	x
Покритие за печене с безопасно затваряне в микровълнова фурна ³⁾	✓	✓	✓	x
Чинии за печене, направени от метал, например емайл, чугунени плочки	x	x	x	✓
Тави за печене, покрити с черен лак или силикон ³⁾	x	x	x	✓
Тава за печене	x	x	x	✓

Готварския съд / Материал	Микровълни			Единичен Грил
	Размразяване	Затопляне	Готвене	
Съдове за запържване, например тиган за палачинки или хрупкаво плато	X	✓	✓	X
Готови пакетирани ястия ³⁾	✓	✓	✓	✓

- 1) Без сребърни, златни, платинени или метални покрития / декорации
2) Без кварцови или метални компоненти, нито пластове, съдържащи метали
3) Следвайте инструкциите на производителя относно максималните температури.







✓ **Подходящ**

X **не е подходящо**



6.2 Активиране и деактивиране на микровълновата фурна

ПРЕДУПРЕЖДЕНИЕ!

Не оставяйте микровълновата фурна да работи, ако няма храна в нея.

1. Натиснете  или , за да зададете ниво на мощност. За да изберете подходящото ниво вижте таблицата по-долу.
2. Натиснете  или , за да настроите времето за готвене.
3. Натиснете , за да потвърдите и активирате микровълновата фурна. За да отмените настройките, натиснете .

За да деактивирате микровълновата фурна:

- изчакайте, докато микровълновата фурна се деактивира автоматично, когато времето свърши. На екрана се показва 0:00.
- отворете вратата. Микровълновата фурна спира автоматично. Затворете вратата и натиснете  за да продължите готвенето. Използвайте тази опция, за да проверите храната.
- натиснете .





Когато микровълновата фурна се деактивира автоматично, прозвучава звук сигнал.





6.3 Таблици за настройка на мощността

Микровълни

Символи на панела от ляво на дясно

Микро- въл- нова мощ- ност	Ниско	Средно ниско	Средно	Средно висо- ко	Висока
Екран	 100 Watt	 300 Watt	 500 Watt	 700 Watt	 900 Watt

Грил и комбинирано печене



Натиснете 	Екран	Настройка на мощността
1 път		Грил 100%
2 пъти		Микровълни 36% Грил 64%
3 пъти		Микровълни 55% Грил 45%
4 пъти	900 Watt	Микровълни 100%

6.4 Бърз старт





Максималното време за готвене е 95 минути.

Може бързо да активирате микровълновата печка по следните начини.

- Натиснете , за да активирате микровълновата фурна за 30 секунди на пълна мощност. Времето за готвене се увеличава с 30 секунди с всяко допълнително натискане на бутона.
- Натиснете  веднъж. Задайте време на готвене с полетата за настройка. Натиснете , за да активирате микровълновата фурна на пълна мощност.

6.5 Печене на грил и комбинирано печене

1. Натиснете неколккратно  за задаване на функцията за печене на грил или комбинирано печене.
2. Натиснете полетата за Настройка, за да зададете времето.
3. Натиснете , за да потвърдите и пуснете микровълновата фурна.







Прозвучава звук сигнал след като е минало половината от времето за готвене. Можете да обърнете храната.



6.6 Размразяване



За да активирате бутона за тегло на размразявания продукт, трябва да използвате между 100 g и 1000 g храна.

1. Натиснете  неколккратно, за да изберете вида на храната.

Символ	Функция
	Размразяване на хляб
	Размразяване на месо
	Размразяване на риба
	Размразяване на зеленчуци

2. Натиснете  и , за да зададете теглото. Времето се задава автоматично.
3. Натиснете , за да потвърдите и активирате микровълновата фурна.

6.7 Многоетапно готвене



Ако единият етап е размразяване, задайте го като първи етап.

Може да готвите храна на максимум 3 етапа.

Гответе всякакви замразени храни на 2 етапа.

За да готвите само на един етап, прескочете стъпки 1 и 2.

1. Натиснете и задайте режим на размразяване.
2. Натиснете полетата за Настройка, за да зададете теглото за размразяване.
3. Натиснете неколкократно , за да изберете нивото на мощност.
4. Натиснете полетата за Настройка, за да зададете времето.
5. Натиснете ³⁰, за да потвърдите и пуснете микровълновата фурна. Екранът отброява времето. Когато чуете звуков сигнал по време на режим

Меню "Любими"

Има предварително програмирано меню "Любими" в микровълновата фурна. Можете да го промените според предпочитанията си.

Ястие	Тегло	Екран
Разтопяване на масло	50 г	50 г
	100 г	100 г
	150 г	150 г
	200 г	200 г
	250 г	250 г
Разтапяне на шоколад	100 г	100 г
	150 г	150 г
	200 г	200 г
Торта с топинг	1 чаша	1
	2 чаши	2
	3 чаши	3
	4 чаши	4

размразяване, обърнете или подредете храната.

6.8 Любими

Можете да запаметите 3 любими настройки.

Използвайте тази функция, за да запазите дадена настройка, която използвате често с микровълновата фурна.

1. Задайте функцията и параметрите, които желаете да запаметите. Разгледайте процедурата, отнасяща се за функцията, която желаете да заредите.
2. Натиснете и задръжте за 2 секунди. След като настройките са запаметени, прозвучава звуков сигнал.

Използване на Любимата програма

1. В режим "в готовност" натиснете неколкократно, за да изберете настройки 1, 2 или 3.
2. Натиснете ³⁰, за да активирате микровълновата фурна.

7. ИЗПОЛЗВАНЕ НА ПРИНАДЛЕЖНОСТИТЕ

ВНИМАНИЕ!

Вж. глава "Безопасност".

7.1 Вмъкване на въртящ се комплект

ПРЕДУПРЕЖДЕНИЕ!

Не гответе храна без набора на въртящата се поставка. Използвайте само набора на въртящата се поставка, доставен заедно с микровълновата фурна.



Никога не гответе храна директно върху стъклената подложка за готвене.

1. Поставете водача около въртящата се поставка.
2. Поставете стъклената тава за готвене на водача

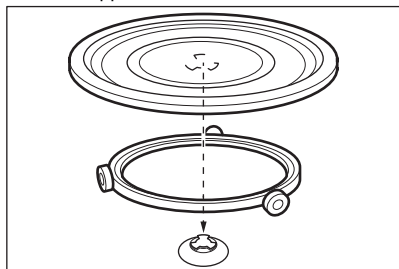

7.2 Поставяне на решетка за грил

Поставете скарата за грил на въртящия се комплект.

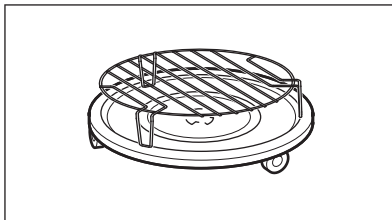



8. ДОПЪЛНИТЕЛНИ ФУНКЦИИ

8.1 Заклучване за безопасност на деца

Заклучването за безопасност на деца предотвратява неумишлената работа с микровълновата фурна.

Натиснете и задръжте  за 3 секунди. Уредът издава звуков сигнал.

Когато Заклучването за безопасност на деца е активно, на дисплея се показва .

За деактивиране на блокировката за безопасност на деца Натиснете и задръжте  за 3 секунди. Уредът издава звуков сигнал.

8.2 Кухненски таймер

Можете да зададете максимално 95 минути.



Когато функцията Кухненски таймер е активна, не може да нагласите друга програма.

1. Натиснете .
2. Натиснете полетата за Настройка, за да зададете времето.

След 2 секунди таймера започва автоматично.

Таймерът спира да работи, когато отворите вратата или поставите уреда на пауза. Когато продължите с готвенето таймера се връща към предишно зададеното време.

Когато зададеното време е достигнато, прозвучава звуков сигнал.

8.3 Функция за оставане в готовност и икономия на енергия

На дисплея се показва часа след първото включване или когато приключи готвенето.

Дисплеят се дезактивира след 5 минути неактивност, когато вратата е затворена:

- дисплеят се деактивира, когато часовникът не е настроен или часовникът е изключен,

- когато времето е настроено и часовникът е ВКЛЮЧЕН, на дисплея за още 5 минути се показва часът.

Когато дисплеят е неактивен, натиснете който и да е клавиш или отворете вратата, за да го активирате:

- ще се върне в нормален режим 0:00 и 900 W, ако времето не е зададено,

- дисплеят е деактивиран след 5 минути ако функцията Заключване за безопасност на деца е включена.

9. ПРЕПОРЪКИ И СЪВЕТИ



ВНИМАНИЕ!

Вж. глава "Безопасност".

9.1 Съвети за микровълнова фурна

Проблем	Отстраняване
Не можете да намерите подробности за количеството приготвена храна.	Търсете подобна храна. Увеличете или намалете дължината на времето за готвене съгласно следното правило: Удвояване на количеството = почти удвоява времето, Половината количество = половината време
Храната е прекалено суха.	Задайте по-кратко време за готвене или изберете по-ниска мощност на микровълновата фурна.
Храната не е размразена, гореща или приготвена, след като времето е изтекло.	Задайте по-дълго време или по-голяма мощност. Имайте предвид, че ястията се нуждаят от повече време на приготвяне.
След като изтече времето на готвене, храната е пренагрята в ъглите, но все още не е готова в средата.	Следващият път задайте по-малка мощност и по-дълго време. Разбъркайте течността, например супа.

За по-добри резултати за ориз използвайте, плоска, широка така.

9.2 Размразяване

Винаги размразявайте месото с плоската страна надолу.

Не размразявайте покрито месо, тъй като това може да причини готвене вместо размразяване.

Винаги размразявайте цяло пиле с гърдите надолу.

9.3 Готвене

Винаги отстранявайте охладеното месо и птици от хладилника за най-малко 30 минути преди готвене.

Оставете месото, птиците, рибата и зеленчуците да останат покрити след готвене.

Полейте малко олио или разтопено масло върху рибата.

Всички зеленчуци трябва да се приготвят при пълна мощност на микровълновата фурна.

Добавете 30 - 45 мл студена вода на всеки 250 гр зеленчуци.

Нарежете свежите зеленчуци на равни парченца преди готвене. Всички зеленчуци

трябва да бъдат покрити при топлинна обработка.

9.4 Повторно затопляне

Когато претопляте готови ястия винаги следвайте инструкциите, написани на опаковката.

9.5 Единичен грил

За печене на тънки пластове в средата на скарата на грила.

Обърнете храната на половина на зададеното време и продължете да печете на грил.

9.6 Комбинирано готвене

Използвайте комбинирано готвене, за да запазите храната хрупкава.

На половина на времето за готвене, обърнете храната и продължете да готвите.

Има 2 модела за Комбинирано готвене. Всеки режим комбинира функциите на микровълнова фурна и грил по различно време и нива на мощност.

10. ГРИЖИ И ПОЧИСТВАНЕ

ВНИМАНИЕ!

Вж. глава "Безопасност".

10.1 Бележки и съвети за почистване

- Почиствайте лицевата част на фурната с мека кърпа с гореща вода и препарат за почистване.
- За почистване на метални повърхности използвайте обикновен почистващ препарат.
- Почиствайте вътрешността на уреда след всяка употреба. След това ще можете да отстранявате мръсотията лесно и тя няма да загаря.

- Почиствайте упоритите замърсявания със специален почистващ препарат.
- Почиствайте редовно всички аксесоари и ги подсушавайте. Използвайте мека кърпа с топла вода и почистващ препарат.
- За да омекотите труднопочистващите следи, сложете една чашата вода за заври на пълна мощност на микровълновата фурна от 2 до 3 минути.
- За премахнете миризмите, смесете чаша вода с 2 ч.л. лимонов сок и я сложете да заври на пълна мощност на микровълновата фурна за 5 минути.

11. ОТСТРАНЯВАНЕ НА НЕИЗПРАВНОСТИ

ВНИМАНИЕ!

Вж. глава "Безопасност".

11.1 Как да постъпите, ако...

Проблем	Възможна причина	Отстраняване
Уредът не работи.	Уредът е деактивиран.	Активирайте уреда.
Уредът не работи.	Уредът не е включен в контакта.	Включете уреда в захранването.
Уредът не работи.	Предпазителят в таблото е изгорял.	Проверете предпазителя. Ако предпазителят изгори повече от един път, свържете се с квалифициран електротехник.
Уредът не работи.	Вратичката не е правилно затворена.	Уверете се, че нищо не пречи на вратичката.
Лампата не функционира.	Лампичката е дефектна.	Лампата трябва да се смени.
На екрана се появява  .	Активирана е блокировка за безопасност на деца.	Деактивирайте блокировката за безопасност на деца. Задръжте  за 3 секунди.
Във вътрешността на фурната има искри.	Има метални съдове или съдове с метален ръб.	Отстранете съда от уреда.
Във вътрешността на фурната има искри.	Има метални шишове или алуминиево фолио, които докосват вътрешните стени на фурната.	Уверете се, че шишовете и фолиото не докосват вътрешните стени.
Наборът на въртящата се поставка издава скърцащ или драскащ звук.	Има предмет или мръсотия под стъклена подложка за готвене.	Почистете областта под стъклена подложка за готвене.
Уредът спря да работи без основателна причина.	Има неизправност.	Ако тази ситуация се повтори, обадете се в упълномощения сервизен център.

11.2 Данни за обслужване

Ако не можете да намерите решение на проблема сами, обърнете се към търговеца си или към упълномощен сервизен център.

Данните, необходими за сервизния център, са на табелката с данни. Табелката с данни се намира върху уреда. Не отстранявайте табелката с данни от уреда.

Препоръчваме да запишете данните тук:

Модел (MOD.)

PNC (номер на продукт)

Сериен номер (S.N.)

12. ЕНЕРГИЙНА ЕФЕКТИВНОСТ

12.1 Информация за продукта за консумация на енергия и максимално време за достигане на приложим режим на ниска мощност

Консумация на енергия в режим на готовност с включен дисплей	0.8 W
Консумация на енергия в режим на готовност с изключен дисплей	0.5 W
Максималното време, необходимо на оборудването за автоматично достигане на приложимия режим на ниска мощност	20 мин

13. ОПАЗВАНЕ НА ОКОЛНАТА СРЕДА

Рециклирайте материалите със символа . Поставете опаковките в съответните контейнери за рециклирането им. Помогнете за опазването на околната среда и човешкото здраве, както и за рециклирането на отпадъци от електрически и електронни уреди. Не

изхвърляйте уредите, означени със символа , заедно с битовата смет. Върнете уреда в местния пункт за рециклиране или се обърнете към вашата общинска служба.

Benvinguts a AEG! Gràcies per triar el nostre electrodomèstic.



Consells d'ús, catàlegs, resolució de problemes i informació de servei i reparació:
www.aeg.com/support

Subjecte a canvis sense preavís.

CONTINGUT

1. INFORMACIÓ DE SEGURETAT.....	39
2. INSTRUCCIONS DE SEGURETAT.....	42
3. INSTAL·LACIÓ.....	43
4. DESCRIPCIÓ DEL PRODUCTE.....	45
5. ABANS DEL PRIMER ÚS.....	46
6. ÚS DIARI.....	47
7. ÚS DELS ACCESSORIS.....	51
8. FUNCIONS ADDICIONALS.....	52
9. CONSELLS.....	52
10. CURA I NETEJA.....	53
11. RESOLUCIÓ DE PROBLEMES.....	54
12. EFICIÈNCIA ENERGÈTICA.....	55
13. QÜESTIONS MEDIAMBIENTALS.....	55

1. ⚠ INFORMACIÓ DE SEGURETAT

Abans d'instal·lar i utilitzar l'aparell, llegiu detingudament les instruccions subministrades. El fabricant no es fa responsable de cap dany o lesió que sigui el resultat d'un ús o una instal·lació incorrectes. Mantingueu sempre les instruccions en un lloc segur i accessible per a futures consultes.

1.1 Seguretat dels infants i de les persones vulnerables

⚠ AVÍS!

Risc d'ofegament, lesions o danys permanents.

- Els nens majors de 8 anys i les persones amb capacitats físiques, sensorials o mentals reduïdes o manca d'experiència i coneixements poden fer servir aquest aparell només si estan supervisats o han rebut instruccions sobre l'ús segur de l'aparell i si comprenen els perills als

quals s'exposen. Els infants de menys de 8 anys i les persones amb discapacitats greus i complexes s'han de mantenir allunyats de l'aparell, tret que se'ls supervisi contínuament.

- Els infants han d'estar vigilats per a assegurar-se que no juguen amb l'aparell.
- Manteniu tot l'embalatge lluny dels infants i llenceu-los correctament.
- AVÍS: L'aparell i les parts de contacte s'escalfen durant l'ús. Mantingui allunyats de l'aparell els infants i les mascotes quan estigui engegat i mentre s'estigui refredant.
- Si l'aparell disposa d'un sistema de bloqueig infantil, cal que l'activeu.
- Els infants no han de dur a terme operacions de neteja i manteniment de l'aparell sense supervisió.

1.2 Seguretat general

- Aquest electrodomèstic només té finalitats culinàries.
- Aquest aparell està dissenyat per a ús domèstic individual en interiors.
- Aquest aparell es pot utilitzar a oficines, habitacions d'hotels, habitacions d'hostals, cases rurals i altres allotjaments similars quan aquest ús no superi els nivells (mitjans) d'ús domèstic.
- AVÍS: L'aparell i les parts de contacte s'escalfen durant l'ús. Vigileu a l'hora de tocar zones que puguin estar calentes.
- AVÍS: Qualsevol operació de manteniment o reparació que comporti desmuntar la coberta que protegeix de l'exposició a l'energia de les microones l'ha de realitzar una persona qualificada.
- AVÍS: Si la porta o les juntes de la porta estan malmeses, no feu servir l'aparell fins que no l'hagi reparat una persona qualificada.
- AVÍS: No escalfeu líquids ni aliments dins de recipients tancats. Poden explotar.

- Si el cable d'alimentació està danyat, el fabricant, el centre de servei autoritzat o bé una persona qualificada l'haurà de substituir per evitar qualsevol perill elèctric.
- Abans de fer cap tasca de manteniment, desactiveu l'aparell i desendolleu el cable d'alimentació del subministrament elèctric.
- Utilitzeu sempre guants de forn per retirar o introduir accessoris o recipients al forn.
- No feu servir l'aparell mitjançant l'ús d'un temporitzador extern ni d'un sistema de control remot independent.
- El recipients metàl·lics per desar aliments i begudes no es poden fer servir durant la cocció amb microones.
- Empleu només recipients aptes per a forns microones.
- Si escalfeu aliments dins de recipients de plàstic o paper, vigileu el procés, ja que el material es podria encendre.
- L'aparell està dissenyat per escalfar aliments i begudes. L'assecat d'aliments o roba i l'escalfament de coixins, sabatilles, esponges, roba humida i altres elements semblants comporta un risc de ferides, ignició o incendi.
- Si l'aparell emet fum, apagueu-lo o desendolleu-lo i mantingueu la porta tancada per tal de sufocar la possible flama.
- Quan s'escalfen líquids o begudes es pot produir una ebullició eruptiva retardada. Aneu amb compte quan manipuleu el recipient.
- Cal remenar o sacsejar els biberons i els pots de menjar per a bebès i cal comprovar la temperatura del contingut abans del consum per evitar cremades.
- No escalfeu dins l'aparell ous sencers ni ous durs, ja que poden explotar, fins i tot un cop finalitzat el procés d'escalfar.
- La manca de neteja de l'aparell pot comportar el deteriorament de la superfície, afectar negativament la durada de la seva vida útil i produir una situació de potencial perill.

- La temperatura de les superfícies de contacte pot ser alta quan l'aparell està funcionant.
- No engegueu l'aparell si està buit. Les peces metàl·liques de l'interior poden crear arc elèctric.
- Cal netejar periòdicament l'aparell i retirar les restes d'aliments.
- No feu servir netejadores de vapor per netejar l'aparell.
- No feu servir detergents abrasius agressius ni rascadors metàl·lics esmolats per netejar la porta de vidre, ja que podrien ratllar la superfície i fer que el vidre es trenqués.
- Cal fer anar l'aparell amb la porta decorativa oberta (si s'escau).

2. INSTRUCCIONS DE SEGURETAT

2.1 Instal·lació

AVÍS!

La instal·lació d'aquest aparell han d'anar a càrrec d'una persona qualificada.

- Retireu tot l'emalatge de l'aparell.
- No instal·leu ni utilitzeu aparells que estiguin avariats.
- Seguiu les instruccions d'instal·lació subministrades amb l'aparell.
- Vigileu quan moveu l'aparell, ja que pesa molt. Feu servir sempre guants de seguretat i calçat tapat.
- No intenteu moure l'aparell tirant del mànec.
- Mantingueu la distància mínima en relació amb els altres aparells i unitats.
- Instal·leu l'aparell en un lloc segur i adequat, d'acord amb els requisits d'instal·lació.
- Els laterals de l'aparell han d'estar al costat d'altres aparells o unitats de la mateixa alçada.

2.2 Connexió elèctrica

AVÍS!

Risc d'incendi i descàrrega elèctrica.

- Totes les connexions elèctriques les ha de dur a terme un tècnic qualificat.
- L'aparell ha d'estar connectat a terra.
- Assegureu-vos que els paràmetres de la placa de característiques siguin compatibles amb les característiques elèctriques del subministrament elèctric.
- Si connecteu l'aparell a la presa de corrent amb un allargador, assegureu-vos que el cable tingui connexió a terra.
- Assegureu-vos de no fer malbé l'endoll ni el cable d'alimentació. Contacteu amb el servei tècnic o amb un electricista per substituir un cable d'alimentació malmès.
- No estireu el cable d'alimentació per desconnectar l'aparell. Desconnecteu-lo sempre estirant de l'endoll.

2.3 Utilització

AVÍS!

Risc de lesió, cremades i descàrregues elèctriques o explosió.

- No modifiqueu les especificacions d'aquest aparell.
- No deixeu l'aparell desatès durant el funcionament.
- No apliqueu pressió a la porta oberta.
- Comproveu que els orificis de ventilació no estiguin bloquejats.

- No utilitzeu l'aparell com a superfície de treball ni hi emmagatzemu res a l'interior.

2.4 Cura i neteja

AVÍS!

Risc de lesions, incendi o d'espallar l'aparell.

- Abans de fer cap tasca de manteniment, apagueu l'aparell i desconnecteu el cable de l'endoll.
- Netegeu l'aparell regularment per evitar el deteriorament del material de la superfície.
- Eviteu l'acumulació de vessaments o residus alimentaris a les superfícies de tancament de la porta.
- El greix i les restes d'aliments que puguin haver-hi dins l'aparell poden provocar arcs elèctrics o incendis amb la funció de forn microones.
- Netegeu l'aparell amb un drap humit. Feu servir només detergents neutres. No utilitzeu productes abrasius, fregalls de neteja abrasius, dissolvents ni objectes metàl·lics.
- Si utilitzeu un esprai per a forns, seguïu les instruccions de l'envàs.

2.5 Manteniment i reparació

- Per reparar l'aparell, poseu-vos en contacte amb un centre tècnic autoritzat. Utilitzeu sempre recanvis originals.
- Quant a les bombetes incloses amb aquest producte i les que es venen per separat: estan dissenyades, o bé per aguantar condicions físiques extremes (temperatura, vibracions, humitat) en electrodomèstics, o bé per indicar l'estat de funcionament de l'aparell. No estan dissenyades per a qualsevol altre ús i no són indicades per a la il·luminació d'habitacions domèstiques.

2.6 Eliminació

AVÍS!

Risc de lesions o ofegament.

- Desconnectar l'aparell del subministrament elèctric.
- Talleu el cable d'alimentació arran de l'aparell i tireu-lo.

3. INSTAL·LACIÓ

AVÍS!

Consulteu els capítols de seguretat.

3.1 Informació general

PRECAUCIÓ!

No connecteu l'aparell a adaptadors ni allargadors. Això pot provocar sobrecàrregues i risc d'incendi.

PRECAUCIÓ!

L'alçada mínima d'instal·lació és de 85 cm.

- El microones és només per a ús integrat. S'ha de col·locar sobre una superfície estable i plana.

- L'armari no pot tenir una paret posterior al lloc on es troba el microones.
- Col·loqueu el microones ben lluny de vapor, aire calent i esquitxades d'aigua.
- Si el microones és a prop d'un aparell de ràdio o televisió, pot causar interferències en la recepció del senyal.
- Si transporteu el microones en climes freds, no l'activeu immediatament després de la instal·lació. Deixeu-lo reposar a temperatura ambient per tal que absorbeixi la calor.

3.2 Instal·lació elèctrica

Aquest microones se subministra amb un cable i un endoll per a la xarxa elèctrica.

El cable té una presa de terra amb un endoll de connexió a terra. L'endoll s'ha de connectar a una presa adequadament

instal·lada i amb connexió a terra. En cas de curtcircuit elèctric, la connexió a terra redueix el risc de descàrrega elèctrica.

3.3 Instal·lació del microones

1. Comproveu si les dimensions del moble permeten les distàncies d'instal·lació necessàries.

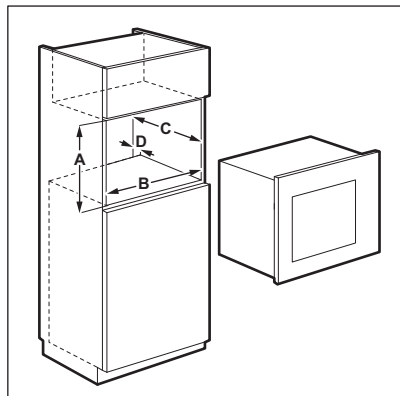

Distàncies d'instal·lació

Mesura	mm
A	380 + 2
B	560 + 8
C	500
D	45

2. Si la profunditat de l'armari es de més de 300 mm, poseu la plantilla al fons i comproveu si hi encaixa. Si hi cap, marqueu els punts per al caragols. Retireu la plantilla i fixeu el suport amb els caragols sobre els punts marcats.



Ometeu aquest pas si la profunditat de l'armari és de 300 mm.

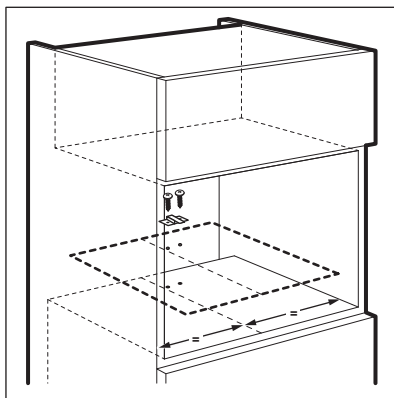

3. Instal·lació del microones. Si ja heu col·locat el suport, assegureu-vos que quedi fixat amb la part del darrere de l'aparell.

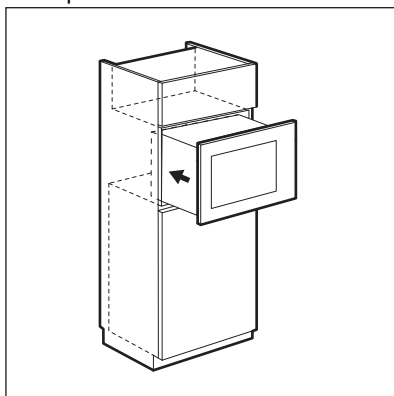

4. Obriu la porta i fixeu el microones a l'armari amb caragols.

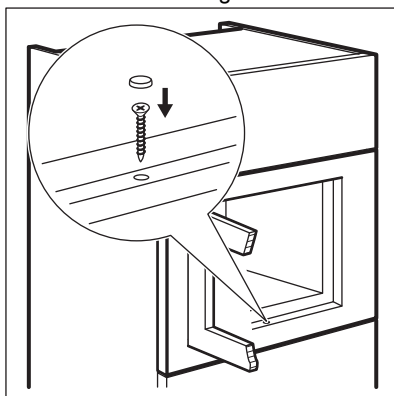

4. DESCRIPCIÓ DEL PRODUCTE

4.1 Visió general

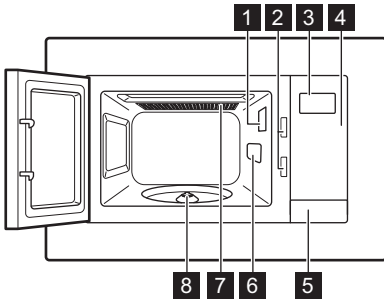

- 1** Llum
- 2** Sistema de bloqueig de seguretat
- 3** Pantalla
- 4** Tauler de control
- 5** Obertura de la porta

- 6** Coberta guia de les ones
- 7** Grill
- 8** Eix rotatori







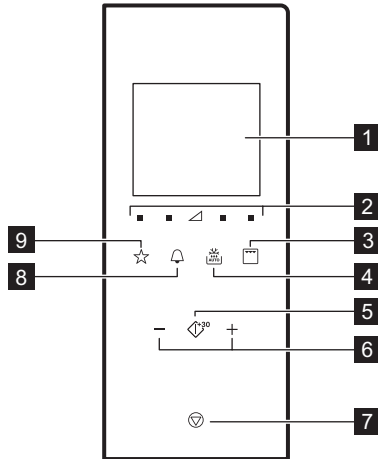

Aquest Producte compleix els requisits de la norma europea EN55011. D'acord amb aquesta norma, aquest producte es classifica com assignat al Grup 2 Classe B. Grup 2: el producte genera intencionadament energia de radiofreqüència en forma de radiació electromagnètica per al tractament tèrmic dels aliments. Classe B: el producte és adequat per a utilitzar-se en entorns domèstics.

4.2 Tauler de control



Símbol	Funcions	Descripció
1 —	Pantalla	Mostra la configuració i l'hora actual.
2 ■ ▽	Botons d'ajustament de potència	Permeten ajustar el nivell de potència del microones

Símbol	Funcions	Descripció
3 	Botó de la funció Grill	Per seleccionar la funció Microones / Combi / Grill.
4 	Descongelar	Per descongelar aliments segons el pes.
5 	Inici / +30 s	Per iniciar l'aparell o augmentar el temps de cocció durant 30 segons a plena potència.
6 	Botons de programació	Per establir el temps, el pes, la temperatura o la funció de cocció automàtica.
7 	Parar / Esborrar	Per desactivar l'aparell o eliminar els ajustaments de cocció.
8 	Rellotge	Per ajustar el rellotge / recordatoris.
9 	Favorits	Per triar una funció automàtica de manera ràpida.

4.3 Accessoris

Conjunt giratori



Utilitzeu sempre el conjunt giratori per preparar el menjar al microones.

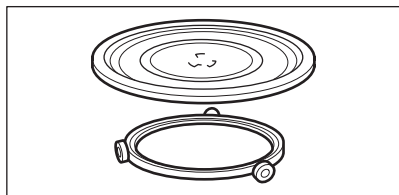

Safata de vidre i guia de rodets.

Reixa per al grill

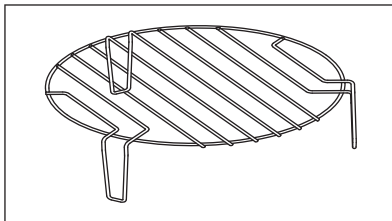

Ús per:

- rostir menjar
- cuina combi

5. ABANS DEL PRIMER ÚS

⚠ AVÍS!

Consulteu els capítols de seguretat.

5.1 Neteja inicial

⚠ PRECAUCIÓ!

Consulteu el capítol "Cura i Neteja".

- Traieu totes les parts i embalatges addicionals del microones.

- Netegeu l'aparell abans del primer ús.

5.2 Configuració de l'hora

Quan es connecta l'aparell al subministrament elèctric o després d'un tall de corrent, la pantalla mostra 0:00 i sona un senyal acústic.



Podeu configurar l'hora en un format de 24 hores.

1. Premeu dues vegades.
2. Premeu els botons de programació per ajustar les hores.
3. Premeu per confirmar.

4. Premeu els botons de programació per ajustar els minuts.
5. Premeu per confirmar.



Per cancel·lar la programació, premeu .

La pantalla s'activa durant 5 minuts en mode d'espera. S'hi indica l'hora del dia.

Per desactivar l'hora del dia, premeu o per activar la pantalla i apagar (OFF).
Premeu per confirmar.

6. ÚS DIARI



AVÍS!

Consulteu els capítols de seguretat.

6.1 Informació general sobre l'ús de l'aparell

- Després d'apagar l'aparell, deixeu respirar els aliments uns minuts.
- Retireu l'embolcall d'alumini, qualsevol recipient metàl·lic, etc. abans de coure els aliments.

Cocció

- Si podeu, tapeu els aliments a l'hora de coure'ls amb algun material adequat per a microones. Només cuineu els aliments sense tancar si voleu que es mantinguin cruixents
- No coeu més del compte els plats amb una potència massa alta o allargant massa el temps de cocció. Els aliments poden quedar eixuts, es poden cremar o encendre en algunes parts.
- No utilitzeu l'aparell per cuinar ous o cargols en les seves closques, ja que poden explotar. Per als ous ferrats, punxeu el rovell de l'ou primer.
- Punxeu aliments amb "pela" o "pell", com ara patates, tomàquets, salsitxes..., amb una forquilla diverses vegades perquè no explotin en coure'ls.

- Seleccionen una durada més llarga per als aliments refrigerats o congelats.
- Remeneu de tant en tant els plats amb salses.
- Les verdures dures (pastanagues, pèsols, coliflor...) s'han de coure amb aigua.
- Gireu els trossos més grossos de menjar a mig temps de cocció.
- Si podeu, tal·leu les verdures a trossos de la mateixa grandària.
- Feu servir plats plans i amples.
- No feu servir estris de cuina de ceràmica, porcellana o gres amb fons sense esmaltar o amb forats petits, com ara als mànecs. La humitat es pot posar dins els forats i fer que la bateria de cuina s'esquerdi quan s'escalfa.
- La safata de vidre és necessària per al funcionament del microones. Els aliments i els líquids s'hi han de col·locar al damunt.

Descongelació de carn, aviram, peix

- Poseu els congelats i els aliments sense embolicar en un plat petit al revés amb un recipient a sota perquè el líquid de descongelació s'acumuli al recipient.
- Gireu als aliments una vegada transcorreguda la meitat del temps de descongelació. Si és possible, dividiu i després traieu les peces que han començat a descongelar-se.

Descongelació de mantega, porcions de pastis, quark

- No descongeleu completament els aliments dins l'aparell, deixeu que es descongelin a temperatura ambient. Obtindreu més bon resultat. Retireu tot l'embalatge de metall o d'alumini abans de descongelar.

Descongelació de fruita i verdura

- Si voleu consumir la fruita i la verdura crues, no les descongeleu del tot dins l'aparell. Deixeu que es descongelin a temperatura ambient.

- Per cuinar fruita i verdura sense descongelar-la, utilitzeu una potència més alta al microones.

Menjars preparats

- Podeu preparar menjars precuinats en l'aparell només si l'embalatge és adequat per utilitzar-lo al microones.
- Seguiu les instruccions del fabricant que trobareu a l'embolcall (per exemple, retireu la tapa metàl·lica o foradeu el film de plàstic).

Bateria de cuina i materials aptes

Bateria de cuina / material	Microones			Rostir
	Descongelar	Escalfar	Cuinar	
Vidre i porcellana aptes per al forn, sense components metàl·lics; per exemple, vidre Pyrex, resistent a la calor	✓	✓	✓	✓
Vidre i porcellana no aptes per al forn ¹⁾	✓	x	x	x
Vidre i ceràmica de vidre fabricats amb materials aptes per a forns i congeladors (per exemple, Arcoflam), graella	✓	✓	✓	✓
Ceràmica ²⁾ , pisa ²⁾	✓	✓	✓	x
Plàstic resistent a la calor fins a 200 °C ³⁾	✓	✓	✓	x
Cartró, paper	✓	x	x	x
Film transparent	✓	x	x	x
Film de tancament segur per cuinar amb microones ³⁾	✓	✓	✓	x
Plats per cuinar que continguin metall, com ara esmalt o ferro colat	x	x	x	✓
Safates de llautó per al forn, lacades en negre o amb recobriments de silicó ³⁾	x	x	x	✓
Safata de pastisseria	x	x	x	✓
Bateria de rossejar (per exemple, paella de fregir o plata per torrar)	x	✓	✓	x
Menjars preparats en envàs ³⁾	✓	✓	✓	✓

1) sense recobriments ni decoracions de plata, or, platí o metall

2) sense components de quars o metall ni vidrat que continguin metalls

3) Cal que segueu les instruccions del fabricant sobre les temperatures màximes.





✓ apte

X no apte

6.2 Activar i desactivar el microones

PRECAUCIÓ!





No poseu en marxa el microones si no hi ha menjar dins.

1. Premeu  o  per ajustar la potència. Per veure quina potència cal triar, consulteu la taula següent.
2. Premeu  o  per ajustar el temps de cocció.
3. Premeu  per confirmar i activar el microones.





6.3 Taules de programació de potència

Microones

Símbols del panell d'esquerra a dreta

Potència de microones	Baix	Mig baix	Mig	Mig alt	Alta
Pantalla	 100 Watt	 300 Watt	 500 Watt	 700 Watt	 900 Watt



Grill i Combi

Premeu 	Pantalla	Programació de la potència
1 temps		Grill 100%
2 vegades		Microones 36% Grill 64%
3 vegades		Microones 55% Grill 45%
4 vegades	900 Watt	Microones 100%

Per cancel·lar la programació,

premeu .

Per desactivar el microones:

- espereu que el microones es desactivi automàticament quan s'acabi el temps. A la pantalla apareix 0:00.
- obriu la porta. El microones s'atura automàticament. Tanqueu la porta i premeu  per continuar cuinant. Utilitzeu aquesta opció per inspeccionar els aliments.
- premeu .



Quan el microones es desactiva automàticament, sona un senyal acústic.

6.4 Inici ràpid



El temps màxim de cocció és de 95 minuts.

El microones es pot activar de manera ràpida així:

- Premeu per activar el microones durant 30 segons a màxima potència. El temps de cocció augmenta 30 segons cada vegada que premeu el botó.
- Premeu una vegada. Ajusteu el temps de cocció amb els botons de programació. Premeu per activar el microones a màxima potència.

6.5 Ús de les funcions de grill i de cuina combi

1. Premeu repetidament per ajustar la funció de Grill o Combi.
2. Premeu els botons de programació per ajustar el temps.
3. Premeu per confirmar i activar el microones.



Sona un senyal acústic a mig temps de cocció. Podeu girar el menjar.

6.6 Descongelar



Per activar la descongelació segons el pes heu d'utilitzar aliments de més de 100 g i menys de 1000 g.

1. Premeu una altra vegada per triar el tipus d'aliment.

Símbol	Funcions
	Pa descongelat
	Carn descongelada
	Peix descongelat

Símbol

Funcions



Descongelació de verdures

2. Premeu i per ajustar el pes. El temps s'ajusta automàticament.
3. Premeu per confirmar i activar el microones.

6.7 Cocció en diferents etapes



Si una de les etapes és la descongelació, establiu-la com la primera.

Es pot cuinar el menjar en un màxim de 3 etapes.

Cuinar tots els aliments congelats en 2 etapes.

Per cuinar-lo en una sola etapa, ometeu els passos 1 i 2.

1. Premeu i establiu el mode de descongelació.
2. Premeu els botons de programació per fixar el pes de descongelació.
3. Premeu repetidament per triar la potència.
4. Premeu els botons de programació per ajustar el temps.
5. Premeu per confirmar i activar el microones.
La pantalla indica el compte enrere. Quan escolteu un senyal acústic en mode de descongelació, gireu o moveu el menjar.

6.8 Favorits

És possible desar 3 ajustaments preferits.

Feu servir aquesta funció per desar un ajustament que utilitzeu sovint amb el microones.

1. Ajusteu la funció i els paràmetres que voleu desar.
Consulteu el procediment de la funció que voleu ajustar.
2. Premeu durant 2 segons. Sonarà un senyal acústic després de desar els ajustaments.

Ús del programa Favorit

1. Des del mode d'espera, premeu repetidament ☆ per triar el valor 1, 2 o 3.

Menú Favorit

El microones té un menú de preferits preprogramat. Podeu modificar-lo segons les vostres preferències.

Plat	Pes	Pantalla
Estovar mantega	50 g	50 g
	100 g	100 g
	150 g	150 g
	200 g	200 g
	250 g	250 g
Xocolata desfeta	100 g	100 g
	150 g	150 g
	200 g	200 g
Pastís de xocolata	1 tassa	1
	2 tasses	2
	3 tasses	3
	4 tasses	4

2. Premeu  per activar el microones.

7. ÚS DELS ACCESSORIS

AVÍS!

Consulteu els capítols de seguretat.

7.1 Col·locació del conjunt giratori

PRECAUCIÓ!

No cuineu aliments sense el conjunt giratori. Utilitzeu només el conjunt giratori inclòs amb el microones.



No cuineu mai aliments directament sobre el vidre de la safata de coccio.

1. Col·loqueu l'anella amb rodetes al voltant de l'eix giratori.
2. Col·loqueu la safata de coccio de vidre damunt de l'anella amb rodetes.

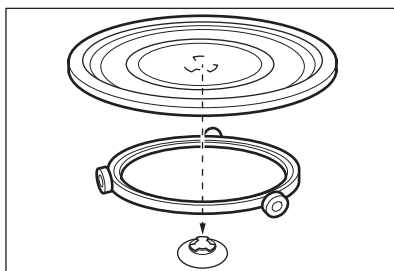

7.2 Col·locació de la reixeta per al grill

Col·loqueu la reixeta per al grill sobre el conjunt giratori.

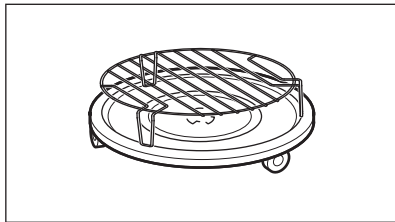

8. FUNCIONS ADDICIONALS

8.1 Bloqueig de seguretat infantil

El bloqueig de seguretat infantil evita l'activació accidental del microones.

Premeu  durant 3 segons.

Sonarà un senyal acústic.

Quan el bloqueig de seguretat infantil està activat, la pantalla mostra .

Per desactivar el bloqueig de seguretat

infantil premeu  durant 3 segons.

Sonarà un senyal acústic.

8.2 Temporitzador de cuina

Podeu ajustar-lo a un màxim de 95 minuts.



Quan la funció de temporitzador de cuina està activa no es pot ajustar cap altre programa.

1. Premeu .
2. Premeu els botons de programació per ajustar el temps.

El compte enrere del temporitzador s'inicia automàticament després de 2 segons.

El temporitzador s'atura si s'obre la porta o si l'aparell es posa en pausa. Quan seguïu

cuinant, el temporitzador recupera el temps ajustat abans.

Quan s'arriba al temps ajustat sona un senyal acústic.

8.3 Mode d'espera i funció d'estalvi d'energia

La pantalla indica l'hora del dia després de la primera connexió o quan la cocció s'ha acabat. La pantalla s'apaga després de 5 minuts d'inactivitat si la porta està tancada:

- La pantalla s'apaga si no s'ha ajustat el rellotge o si està apagat (OFF)

- Si s'ha ajustat l'hora i el rellotge està engegat (ON), la pantalla indica l'hora del dia 5 minuts més.

Si la pantalla està apagada, premeu qualsevol tecla o obriu la porta per activar-la:

- Tornarà al mode d'inici 0:00 i 900 W si no s'ha fixat l'hora del dia

- La pantalla es desactiva després de 5 minuts si el bloqueig de seguretat infantil està activat (ON)

9. CONSELLS



AVÍS!

Consulteu els capítols de seguretat.

9.1 Consells per al microones

Problema	Solució
No es troba informació sobre el temps en funció de la quantitat de menjar.	Busqui un aliment similar. Augmenteu o reduïu la durada del temps de cocció d'acord amb la regla següent: Doble quantitat = gairebé duplicar el temps, meitat de la quantitat = la meitat del temps
Els aliments queden massa secs.	Reduïu el temps de cocció o la potència del microones.
El menjar no està descongelat, calent o cuinat després de l'hora va arribar a la seva fi.	Establir un temps de cocció més llarg o establir una potència superior. Tingueu en compte que els plats grans necessiten més temps.
Després del temps de cocció arriba a la seva fi, el menjar és Sobreescaflat a la vora, però encara no està llest al centre.	La propera vegada definiu una potència més baixa i un temps més llarg. Remeneu els líquids a la meitat del temps, com ara la sopa.

Per obtenir millors resultats amb l'arròs, utilitzeu un plat pla i ampli.

9.2 Descongelar

Sempre descongelació de rostit amb el costat de greix cap avall.

No descongeleu la carn coberta perquè això pot causar la cocció en lloc de descongelació.

Descongeleu l'aviram sencer sempre amb la part del pit cap avall.

9.3 Cuinar

La carn i l'aviram refrigerats s'han de treure de la nevera com a mínim 30 minuts abans de cuinar-los.

Deixeu tapats la carn, l'aviram, el peix i les hortalisses després de la cocció.

Unteu amb una mica d'oli o mantega fosa el peix.

Totes les verdures s'han de cuinar a l'energia total de microones.

Afegiu 30-45 ml d'aigua freda per cada 250 g de verdures.

Talleu les verdures fresques fins i tot peces de mida abans de cuinar. Cuineu tota la verdura en un recipient tapat.

9.4 Reescalfar

Quan escalfeu menjar preparat envasat, seguiu sempre les instruccions de l'envàs.

9.5 Funció de grill

Utilitzeu el grill amb aliments plans situats al centre de la reixeta per al grill.

Gireu l'aliment quan s'arribi a la meitat del temps establert i continueu la cocció.

9.6 Cuina combi

Utilitzeu la cuina de combi per mantenir la frescor de certs aliments.

A la meitat del temps de cocció, gireu els aliments i continueu.

Hi ha 2 modes per a la cuina combi. Cada mode combina les funcions de microones i de grill segons uns temps i uns nivells de potència diferents.

10. CURA I NETEJA

AVÍS!

Consulteu els capítols de seguretat.

10.1 Observacions i consells de neteja



- Netegeu la part del davant de l'aparell amb un drap suau mullat amb aigua calenta i detergent.
 - Per netejar les superfícies metàl·liques feu servir un producte de neteja adequat.
 - Netegeu l'interior de l'aparell després de cada ús. Llavors vostè pot eliminar la brutícia més fàcilment i no es crema.
 - Netegeu la brutícia resistent amb un detergent especial.
- Netegeu tots els accessoris periòdicament i deixeu-los assecar. Feu servir un drap suau mullat amb aigua calenta i detergent.
 - Per suavitzar el difícil d'eliminar les restes, bullir un got d'aigua a la màxima potència de microones durant 2 a 3 minuts.
 - Per eliminar les males olors, barregeu en un got d'aigua 2 cullerades de suc de llimona i escalfeu-lo dins el microonetat a màxima potència durant 5 minuts.

11. RESOLUCIÓ DE PROBLEMES

AVÍS!

Consulteu els capítols de seguretat.

11.1 Què fer si ...

Problema	Possible causa	Solució
L'aparell no funciona.	L'aparell està desactivat.	Activeu l'aparell.
L'aparell no funciona.	L'aparell no està endollat.	Endol·leu l'aparell.
L'aparell no funciona.	S'ha fos el fusible de la caixa de fusibles.	Comproveu el fusible. Si el fusible bufa més d'una vegada, poseu-vos en contacte amb un electricista qualificat.
L'aparell no funciona.	La porta no està tancada adequadament.	Comproveu que no hi hagi res que bloquegi la porta.
El llum no funciona.	La bombeta és defectuosa.	La làmpada ha de ser reemplaçar.
La pantalla mostra 	El bloqueig de seguretat infantil està activat.	Desactiveu el bloqueig de seguretat infantil. Premeu  durant 3 segons.
Apareixen espurnes a l'interior.	Hi ha plats o plats metàl·lics amb rivets metàl·lics.	Traieu el plat de l'aparell.
Apareixen espurnes a l'interior.	Hi ha Broquetes de metall o làmina d'alumini que toca les parets interiors.	Assegureu-vos que els pintadors i làmina no toqui les parets interiors.
El conjunt de plat fa rascar o moldre soroll.	Hi ha un objecte o brutícia a sota de la safata de coccio de vidre.	Netegeu la zona de sota de la safata de coccio de vidre.
La parada de l'aparell per operar sense una raó clara.	Hi ha algun problema de funcionament.	Si aquesta situació es repeteix truqui al centre de servei autoritzat.

11.2 Dades per a la reparació

Si no podeu solucionar el problema, poseu-vos en contacte amb el vostre distribuïdor o amb un centre de servei autoritzat.

Les dades necessàries per al centre de servei s'indiquen a la placa d'identificació. La placa d'identificació es troba a l'aparell. No retireu la placa d'identificació de l'aparell.

Us recomanem que anoteu les dades aquí:

Model (MOD.)

Número de producte (PNC)

Número de sèrie (S.N.)

12. EFICIÈNCIA ENERGÈTICA

12.1 Informació del producte sobre el consum energètic i el temps màxim per arribar al mode de baix consum aplicable

Consum energètic en mode d'espera amb la pantalla encesa 0.8 W

Consum energètic en mode d'espera amb la pantalla apagada 0.5 W

Temps màxim necessari perquè l'aparell arribi de forma automàtica al mode de baix consum 20 min

13. QÜESTIONS MEDIAMBIENTALS

Recicleu els materials amb el símbol .
Dipositeu l'embalatge en contenidors adequats per al seu posterior reciclatge. Ajudeu a protegir el medi ambient i la salut humana i a reciclar les deixalles procedents d'aparells elèctrics i electrònics. No llenceu a

les escombraries domèstiques els aparells amb el símbol . Porteu el producte a les instal·lacions de reciclatge locals o poseu-vos en contacte amb la seva oficina municipal.

Dobro došli u AEG! Hvala vam što ste odabrali naš uređaj.



Dobit ćete savjete o korištenju, rješavanju problema, brošure i informacije o servisu i popravcima:
www.aeg.com/support

Zadržava se pravo na izmjene.

SADRŽAJ

1. INFORMACIJE O SIGURNOSTI.....	56
2. SIGURNOSNE UPUTE.....	59
3. POSTAVLJANJE.....	60
4. OPIS PROIZVODA.....	62
5. PRIJE PRVE UPORABE.....	63
6. SVAKODNEVNA UPORABA.....	64
7. KORIŠTENJE PRIBORA.....	68
8. DODATNE FUNKCIJE.....	69
9. SAVJETI.....	69
10. ČIŠĆENJE I ODRŽAVANJE.....	70
11. RJEŠAVANJE PROBLEMA.....	71
12. ENERGETSKA UČINKOVITOST.....	72
13. BRIGA ZA OKOLIŠ.....	72

1. ⚠ INFORMACIJE O SIGURNOSTI

Prije postavljanja i korištenja uređaja, pažljivo pročitajte isporučene upute. Proizvođač nije odgovoran za bilo kakvu ozljedu ili oštećenje koji su rezultat neispravnog postavljanja ili korištenja. Upute uvijek držite na sigurnom i pristupačnom mjestu za buduću upotrebu.

1.1 Sigurnost djece i osjetljivih osoba

⚠ UPOZORENJE!

Opasnost od gušenja, ozljede ili trajnog invaliditeta.

- Ovaj uređaj mogu koristiti djeca u dobi od 8 godina i starija te osobe smanjenih tjelesnih, osjetilnih ili mentalnih mogućnosti ili osobe koje ne raspolažu iskustvom ili znanjem ako su pod nadzorom osobe odgovorne za njihovu sigurnost i rade po uputama koje se odnose na sigurno korištenje uređaja te razumiju uključene opasnosti. Djeca

mlađa od 8 godina i osobe s vrlo teškim i složenim invaliditetom moraju se držati podalje od uređaja, osim ako su pod stalnim nadzorom.

- Djeca bi trebala biti pod nadzorom kako bi se osiguralo da se ne igraju s uređajem.
- Ambalažu držite podalje od djece i zbrinite je na odgovarajući način.
- UPOZORENJE: Uređaj i njegovi dostupni dijelovi zagrijavaju se tijekom uporabe. Djecu i kućne ljubimce držite podalje od uređaja tijekom uporabe i tijekom hlađenja.
- Ako uređaj ima funkciju roditeljske zaštite, mora se aktivirati.
- Bez nadzora djeca ne smiju obavljati čišćenje uređaja i korisničko održavanje.

1.2 Opća sigurnost

- Ovaj uređaj namijenjen je isključivo za kuhanje.
- Ovaj je uređaj namijenjen za uporabu u kućanstvu i ostalim smještajnim jedinicama u zatvorenom prostoru.
- Ovaj uređaj može se koristiti u uredima, hotelskim sobama, sobama za goste s doručkom, seoskim kućama za goste i drugim sličnim smještajem u kojima takva uporaba ne prelazi (prosječnu) razinu uporabe u domaćinstvu.
- UPOZORENJE: Uređaj i njegovi dostupni dijelovi zagrijavaju se tijekom uporabe. Pripazite i nemojte dirati grijače.
- UPOZORENJE: Samo kvalificirana osoba može obavljati bilo koji servis ili popravak koji uključuje uklanjanje poklopca koji štiti od izlaganja mikrovalnoj energiji.
- UPOZORENJE: Ako su vrata ili brtve vrata oštećene, uređajem se ne smije rukovati prije nego ga kvalificirana osoba popravi.
- UPOZORENJE: Ne zagrijavajte tekućinu ni drugu hranu u zatvorenim posudama. Mogu eksplodirati.

- Ako je mrežni kabel za napajanje oštećen, mora ga zamijeniti proizvođač, ovlašteni servisni centar ili kvalificirane osobe kako bi se izbjegao strujni udar.
- Prije svakog postupka održavanja, isključite uređaj i iskopčajte utikač iz utičnice.
- Uvijek koristite rukavice za pećnicu kako biste uklonili ili umetnuli pribor ili posuđe.
- Nemojte rukovati uređajem uz pomoć vanjskog tajmera ili odvojenog sustava daljinskog upravljanja.
- Metalne posude za hranu i piće ne smiju se koristiti za kuhanje u mikrovalnoj pećnici.
- Koristite isključivo posuđe prikladno za upotrebu u mikrovalnim pećnicama.
- Kad zagrijevate namirnice u plastičnim ili papirnatim posudama, pripazite na uređaj zbog mogućnosti zapaljenja.
- Uređaj je namijenjen zagrijavanju hrane i pića. Sušenje hrane ili odjeće i zagrijavanje grijaćih jastučića, papuča, spužvi, vlažne krpe ili sličnog može dovesti do ozljeđivanja, zapaljenja ili požara.
- Ako se pojavi dim, isključite ili iskopčajte uređaj i držite vrata zatvorena kako biste ugasili plamen.
- Zagrijavanje pića u mikrovalnoj pećnici može uzrokovati odgođeno eruptivno vrenje. Spremnikom rukujte izuzetno pažljivo.
- Sadržaj bočica za hranjenje i staklenki dječje hrane treba promiješati ili promućkati te provjeriti temperaturu prije konzumiranja, kako bi se izbjegle opekline.
- Jaja u ljusci i cijela tvrdo kuhana jaja ne smiju se zagrijavati u uređaju jer mogu eksplodirati, čak i nakon što se zagrijavanja u mikrovalnoj pećnici..
- Ako se uređaj ne održava u čistom stanju može doći oštećenja površine koja bi mogla negativno utjecati na životni vijek uređaja i rezultirati opasnom situacijom.
- Temperatura dostupnih površina može biti visoka kad uređaj radi.

- Ne aktivirajte uređaj kad je prazan. Unutarnji metalni dijelovi mogu stvoriti električni luk.
- Uređaj treba redovito čistiti i ukloniti sve naslage hrane.
- Za čišćenje uređaja ne koristite uređaj za parno čišćenje.
- Ne koristite agresivna abrazivna sredstva za čišćenje ili oštre metalne strugače za čišćenje staklenih vrata jer mogu oštetiti površinu, a to može dovesti do loma stakla.
- Uređajem se mora rukovati s ukrasnim vratima otvorenim (ako je primjenjivo).

2. SIGURNOSNE UPUTE

2.1 Instalacija

UPOZORENJE!

Samo kvalificirana osoba smije instalirati ovaj uređaj.

- Odstranite svu ambalažu.
- Ne postavljajte i ne koristite oštećeni uređaj.
- Slijedite upute za postavljanje isporučene s uređajem.
- Prilikom pomicanja uređaja uvijek budite pažljivi jer je uređaj težak. Uvijek nosite zaštitne rukavice i zatvorenu obuću.
- Uređaj ne povlačite za ručku.
- Održavajte minimalnu udaljenost od drugih uređaja i kuhinjskih elemenata.
- Ugradite uređaj na sigurno i prikladno mjesto koje udovoljava zahtjevima instalacije.
- Bočne stranice uređaja moraju se nalaziti pored uređaja ili kuhinjskih elemenata iste visine.

2.2 Spajanje na električnu mrežu

UPOZORENJE!

Rizik od požara i strujnog udara.

- Svako povezivanje s električnom mrežom treba izvršiti kvalificirani električar.
- Uređaj mora biti uzemljen.
- Provjerite jesu li parametri na natpisnoj pločici kompatibilni s električnim vrijednostima mrežnog napajanja.

- Ako je pećnica spojena u utičnicu pomoću produžnog kabela, provjerite je li kabel uzemljen.
- Pazite da ne oštetite utikač i kabel napajanja. Za zamjenu oštećenog kabela napajanja kontaktirajte ovlaštenu servis ili električara.
- Ne povlačite kabel napajanja kako biste utikač izvukli iz utičnice. Uvijek uhvatite i povucite utikač.

2.3 Koristite

UPOZORENJE!

Opasnost od ozljeda, opekline, električnog udara ili eksplozije.

- Ne mijenjajte specifikacije ovog uređaja.
- Ne ostavljajte uređaj bez nadzora tijekom rada.
- Ne pritiskajte otvorena vrata.
- Provjerite da otvori za ventilaciju nisu blokirani.
- Uređaj ne upotrebljavajte kao radnu površinu, a unutrašnjost ne upotrebljavajte za odlaganje predmeta.

2.4 Održavanje i čišćenje

UPOZORENJE!

Opasnost od ozljeda, požara ili oštećenja uređaja.

- Prije zahvata održavanja, isključite uređaj i iskopčajte utikač iz utičnice za napajanje.

- Redovito čistite uređaj kako biste spriječili propadanje površinskog materijala.
- Prolivena hrana ili ostaci sredstava za čišćenje ne smiju se nakupljati na brtvenim površinama vrata.
- Preostala masnoća i hrana u uređaju mogu uzrokovati požar i električni luk tijekom rada mikrovalne funkcije.
- Očistite uređaj vlažnom mekom krpom. Koristite samo neutralne deterdžente. Nikada ne koristite abrazivna sredstva, abrazivne spužvice za ribanje, otapala ili metalne predmete.
- Ako koristite raspršivač za čišćenje pećnice, poštujujte sigurnosne upute na ambalaži.

2.5 Servis

- Za popravak uređaja obratite se ovlaštenom servisnom centru. Koristite samo originalne rezervne dijelove.

- Što se tiče žarulje(a) unutar ovog proizvoda i rezervnih žarulja koje se prodaju zasebno: Ove žarulje namijenjene su da izdrže ekstremne fizičke uvjete u kućanskim uređajima, poput temperature, vibracija, vlage ili namijenjene su signalizaciji informacija o radnom stanju uređaja. Nisu namijenjene za druge primjene i nisu pogodne za osvjetljenje u kućanstvu.

2.6 Odlaganje

UPOZORENJE!

Opasnost od ozljeda ili gušenja.

- Iskopčajte uređaj iz električnog napajanja.
- Odrežite električni kabel za napajanje u blizini uređaja i bacite ga.

3. POSTAVLJANJE

UPOZORENJE!

Pogledajte poglavlja sa sigurnosnim uputama.

3.1 Opće informacije

OPREZ!

Uređaj nemojte spajati na adaptere ili produžne kabele. To može dovesti do preopterećenja i opasnosti od požara.

OPREZ!

Minimalna visina ugradnje je 85 cm.

- Mikrovalna je namijenjena samo za ugradbenu uporabu. Mora se postaviti na stabilnu i ravnu površinu.
- Ormarić ne može imati stražnju stijenku na mjestu gdje se nalazi mikrovalna pećnica.
- Stavite mikrovalnu pećnicu podalje od pare, vrućeg zraka i prskanja vode.
- Ako se mikrovalna pećnica nalazi blizu radija ili TV prijemnika, to može uzrokovati smetnje u primljenom signalu.
- Mikrovalnu pećnicu nemojte aktivirati odmah nakon instalacije ako je prevozite

po hladnom vremenu. Neka odstoji na sobnoj temperaturi i apsorbira toplinu.

3.2 Električne instalacije

Ova mikrovalna pećnica se isporučuje s glavnim kabelom i glavnim utikačem.

Kabel ima žicu za uzemljenje s utikačem za uzemljenje. Utikač mora biti priključen u utičnicu koja je pravilno instalirana i uzemljena. U zemljenje smanjuje rizik od strujnog udara u slučaju električnog kratkog spoja.

3.3 Postavljanje mikrovalne pećnice

1. Provjerite odgovaraju li dimenzije ormarića dimenzijama za postavljanje.

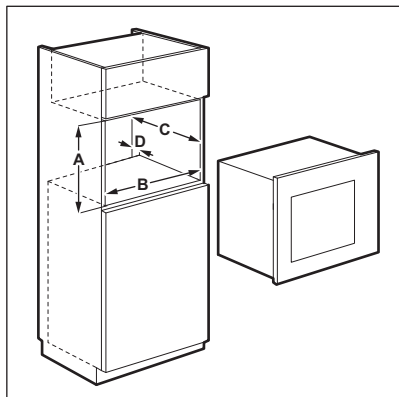

Dimenzije za postavljanje

Dimenzije	mm
A	380 + 2
B	560 + 8
C	500
D	45

2. Ako je dubina ormarića veća od 300 mm, stavite nacrt na dno ormarića i provjerite odgovara li. Ako odgovara, označite mjesta za vijke. Skinite nacrt i vijcima pričvrstite nosač vijcima na označeno mjesto.



Preskočite ovaj korak ako je dubina ormarića 300 mm.

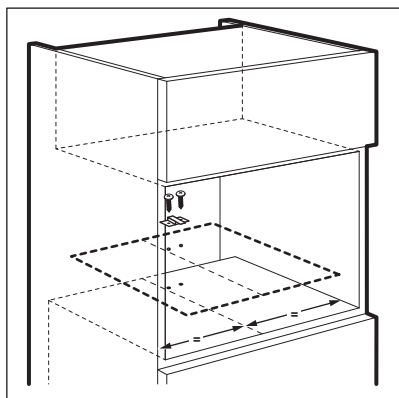

3. Postavite mikrovalnu pećnicu. Ako ste pričvrstili nosač, provjerite blokira li stražnji dio uređaja.

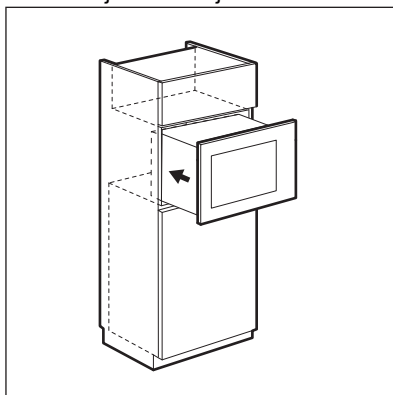

4. Otvorite vrata i pričvrstite mikrovalnu pećnicu na ormarić vijkom.

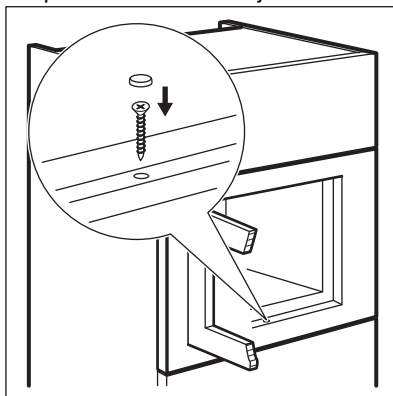

4. OPIS PROIZVODA

4.1 Opći pregled

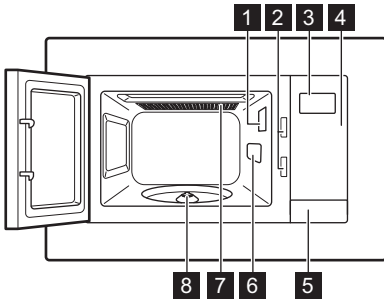

- 1 Žarulja
- 2 Sigurnosni sustav s blokiranjem
- 3 Zaslona
- 4 Upravljačka ploča
- 5 Otvarač za vrata

- 6 Pokrov valovoda
- 7 Roštilj
- 8 Osovina s okretnim tanjurom







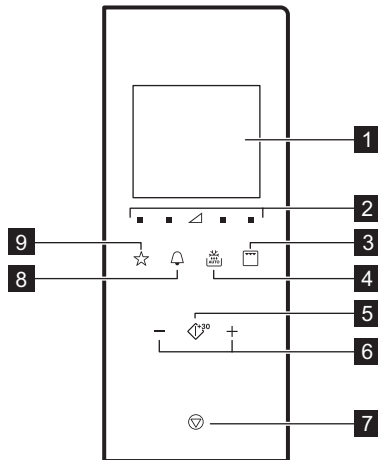

Ovaj proizvod zadovoljava zahtjeve europskog standarda EN55011. U skladu s ovim standardom, proizvod je klasificiran kao oprema klase B skupine 2. Skupina 2 znači da oprema namjerno generira radiofrekvencijsku energiju u obliku elektromagnetskog zračenja za toplinsku obradu hrane. Oprema klase B znači da je oprema prikladna za uporabu u domaćinstvu.

4.2 Upravljačka ploča



Simbol	Funkcija	Opis
1	Zaslona	Prikazuje postavke i trenutno vrijeme.
2	Tipka Postavke snage	Omogućuje postavljanje razine snage mikrovalne pećnice

Simbol	Funkcija	Opis
3 	Tipka funkcije roštilja	Za postavljanje načina kuhanja mikrovalna / kombinirano / roštilj.
4 	Odmrzavanje	Za odmrzavanje hrane prema masi.
5 	Start / + 30 s	Za pokretanje uređaja ili povećanje vremena kuhanja za 30 sekundi punom snagom.
6 	Tipka Postavka	Za postavljanje vremena kuhanja, težine ili funkcije automatskog kuhanja.
7 	Zaustavi / Obriši	Za isključivanje uređaja ili brisanje postavki kuhanja.
8 	Sat	Za postavljanje sata / podsjetnika.
9 	Omiljeni	Za brzi odabir automatske funkcije.

4.3 Pribor

Komplet s okretnim tanjurom



Komplet s okretnim tanjurom uvijek upotrebljavajte za pripremu hrane u mikrovalnoj pećnici.

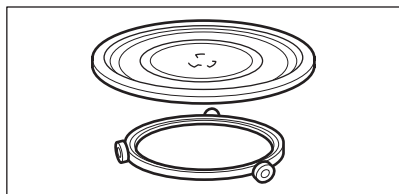

Staklena plitica za kuhanje i okretna vodilica.

Stalak za roštilj

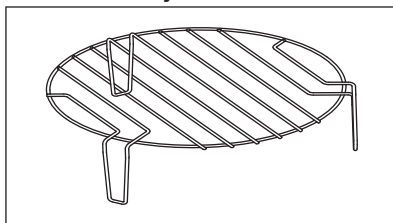

Koristite za:

- roštiljanje hrane
- kombinirano kuhanje

5. PRIJE PRVE UPORABE

UPOZORENJE!

Pogledajte poglavlja sa sigurnosnim uputama.

5.1 Početno čišćenje

OPREZ!

Pogledajte poglavlje „Čišćenje i održavanje“.

- Izvadite sve dijelove i dodatna pakiranja iz mikrovalne pećnice.
- Uređaj očistite prije prve upotrebe.

5.2 Postavljanje vremena

Nakon priključivanja uređaja na napajanje ili nakon prekida napajanja, na zaslonu se prikazuje 0:00 i oglašava se zvučni signal.



Vrijeme možete postaviti u formatu 24 sata.

1. Dva puta pritisnite .
2. Pritisnite tipke Postavke kako biste postavili sate.

3. Za potvrdu pritisnite .
4. Pritisnite tipke Postavke kako biste postavili minute.
5. Za potvrdu pritisnite .



Za poništavanje postavki pritisnite .

Zaslon se u stanju pripravnosti uključuje na 5 minuta. Pojavljuje se vrijeme.

Za isključenje vremena, pritisnite ili za uključenje zaslona i postavljanje ISKLJ. Za potvrdu pritisnite .

6. SVAKODNEVNA UPORABA



UPOZORENJE!

Pogledajte poglavlja sa sigurnosnim uputama.

6.1 Opće informacije o načinu upotrebe uređaja

- Nakon isključivanja uređaja, pustite da hrana nekoliko minuta odstoji.
- Prije pripreme jela uklonite aluminijsku foliju, metalne posude i sl.

Pecite

- Ako je moguće, hranu koju kuhate prekrijte materijalom koji je prikladan za uporabu u mikrovalnim pećnicama. Ako želite sačuvati hrskavu koricu, hranu pripremajte bez pokrova
- Ne postavljajte previsoke vrijednosti snage i trajanja, da ne biste prekuhali hranu. Hrana se može isušiti, pregorjeti ili zapaliti na nekim mjestima.
- Ne upotrebljavajte uređaj za kuhanje jaja u ljusci i puževa u kućicama jer bi mogli eksplodirati. Ako pržite jaja, probušite žumanjak.
- Prije kuhanja, namirnice s kožom ili korom, kao što su krumpiri, rajčice, kobasice, probodite nekoliko puta vilicom kako ne bi prsnule.
- Za hladna ili zamrznuta jela postavite dulje vrijeme kuhanja.

- Jela s umakom treba promiješati s vremenom na vrijeme.
- Povrće čvrste strukture, kao što su mrkva, grašak ili cvjetača, treba kuhati u vodi.
- Veće komade hrane okrenite otprilike kad prođe pola postavljenog vremena kuhanja.
- Ako je moguće, povrće izrežite na manje komade jednake veličine.
- Koristite ravne, široke posude.
- Ne upotrebljavajte porculansko, keramičko ili zemljano posuđe s malim otvorima, npr. na drškama. Vлага koja uđe u otvore može uzrokovati pucanje posuđa tijekom zagrijavanja.
- Stakleni pladanj potreban je za rad mikrovalne pećnice. Stavite hranu ili tekućine na njega.

Odmrzavanje mesa, peradi i ribe

- Stavite zamrznute, neomotane namirnice na mali preokrenuti tanjur s posudom ispod njega kako bi se otopljena voda sakupljala u posudi.
- Preokrenite hranu kad prođe pola postavljenog vremena odmrzavanja. Ako je moguće, razdijelite hranu pa uklanjajte odmrznute komade.

Odmrzavanje maslaca, komada torte i svježeg sira

- Nemojte do kraja odmrznuti namirnice u uređaju već ih pustite da se odmrznu na sobnoj temperaturi. Tako ćete postići ravnomjerniji rezultat. Prije odmrzavanja uklonite metalnu ili aluminijsku ambalažu.

Odmrzavanje voća i povrća

- Ako voće i povrće moraju ostati sirovi, ne odmrzavajte ih potpuno u uređaju. Pustite da se odmrzne na sobnoj temperaturi.
- Višu snagu mikrovalne pećnice možete upotrebljavati za kuhanje voća i povrća, a da ih ne morate najprije odmrznuti.

Gotova jela

- Gotova jela možete pripremati u mikrovalnoj pećnici samo ako je njihovo

pakiranje prikladno za upotrebu u mikrovalnim pećnicama.

- Obavezno se pridržavajte uputa proizvođača otisnutih na ambalaži (npr. uklonite metalni poklopac i probušite plastičnu ovojnicu).

Prikladno posuđe i materijali

Posuđe/Materijal	Mikrovalna pećnica			Mali Roštilj
	Odmrzavanje	Grijanje	Pecite	
Vatrostalno staklo i porculan (bez metalnih dijelova, npr. Pyrex, staklo otporno na toplinu)	✓	✓	✓	✓
Staklo i porculan neprikladni za uporabu u pećnici ¹⁾	✓	x	x	x
Staklo i staklokeramika izrađeni od vatrostalnih materijala / materijala otpornih na mraz (npr. Arcoflam), police roštilja	✓	✓	✓	✓
Keramika ²⁾ , posuđe za jelo ²⁾	✓	✓	✓	x
Plastika otporna na toplinu do 200 °C ³⁾	✓	✓	✓	x
Karton, papir	✓	x	x	x
Prianjajuća folija	✓	x	x	x
Folija za pečenje u mikrovalnoj pećnici sa sigurnosnim zatvaranjem ³⁾	✓	✓	✓	x
Posude za pečenje od metala, npr. emajla, lijevanog željeza	x	x	x	✓
Limovi za pečenje, crno lakirani ili obloženi silikonom ³⁾	x	x	x	✓
Pekač za pecivo	x	x	x	✓
Posuđe za dobivanje smeđe boje jela, npr. plitica za koricu ili pladanj za hruskavost	x	✓	✓	x
Gotova jela u pakiranjima ³⁾	✓	✓	✓	✓

1) Bez srebrenih, zlatnih, platinastih ili metalnih obloga/ukrasa

2) Bez kvarca, metalnih komponenti ili glazura koje sadrže metale

3) Morate se pridržavati proizvođačevih uputa za uporabu o maksimalnim temperaturama.







✓ prikladno

x nije prikladno

6.2 Uključivanje i isključivanje mikrovalne pećnice

OPREZ!





Mikrovalnu pećnicu ne uključujte ako se u njoj ne nalaze namirnice.

1. Pritisnite  ili  za postavljanje razine snage. Za odabir odgovarajuće razine pogledajte tablicu u nastavku.
2. Pritisnite  ili  za postavljanje vremena kuhanja.
3. Pritisnite  za potvrdu i aktiviranje mikrovalne pećnice.
Za poništavanje postavki pritisnite .





6.3 Tablice s postavkama snage

Mikrovalna pećnica

Simboli na ploči, s lijeva na desno

Snaga mikrovalne pećnice	Slabo	Sred. slabo	Sred.	Sred. jako	Jako
Zaslon	 100 Watt	 300 Watt	 500 Watt	 700 Watt	 900 Watt



Roštiljanje i kombinirani način kuhanja

Pritisnite 	Zaslon	Postavka snage
1 put		Roštilj 100%
2 puta		Mikrovalna pećnica 36% Roštilj 64%
3 puta		Mikrovalna pećnica 55% Roštilj 45%
4 puta	900 Watt	Mikrovalna pećnica 100%

6.4 Brzo pokretanje

Maksimalno vrijeme kuhanja je 95 minuta.

Za isključivanje mikrovalne pećnice:

- pričekajte da se mikrovalna pećnica automatski isključi kad istekne vrijeme. Na zaslonu se prikazuje 0:00.
- otvorite vrata. Mikrovalna pećnica se automatski zaustavlja. Zatvorite vrata i pritisnite  za nastavak kuhanja. Ovu opciju upotrebljavajte za provjeru hrane.
- pritisnite .

Kad se mikrovalna pećnica automatski isključi, oglašava se zvučni signal.

Vrijeme kuhanja povećava se za 30 sekundi svakim dodatnim pritiskom na tipku.

- Jednom pritisnite . Postavite vrijeme pečenja pomoću tipki Postavke. Za uključivanje mikrovalne pećnice s maksimalnom snagom, pritisnite .

6.5 Rošiljanje i kombinirani način kuhanja

1. Uzastopno pritisćite za postavljanje funkcije Roštilj ili Kombinirano kuhanje.
2. Pritisnite tipku Postavke kako biste postavili vrijeme.
3. Pritisnite za potvrdu i uključenje mikrovalne pećnice.



Nakon polovice trajanja faze kuhanja, oglašava se zvučni signal. Možete okrenuti jelo.

6.6 Odmrzavanje



Za aktiviranje odmrzavanje u skladu s težinom morate koristiti od 100 g hrane i manje od 1000 g.

1. Pritisnite više puta za odabir vrste hrane.

Oznaka	Funkcija
	Odmrzavanje kruha
	Odmrzavanje mesa
	Odmrzavanje ribe
	Odmrzavanje povrća

2. Pritisnite i za podešavanje težine. Vrijeme se automatski podešava.
3. Pritisnite za potvrdu i aktiviranje mikrovalne pećnice.

6.7 Kuhanje u više faza



Ako je jedna od faza odmrzavanje, postavite je kao prvu fazu.

Hranu možete kuhati u najviše 3 faze.

Kuhajte svu zamrznutu hranu u 2 faze.

Da biste kuhali u jednoj fazi, preskočite 1. i 2. korak.

1. Pritisnite i postavite način rada odmrzavanje.
2. Da biste postavili težinu odmrzavanja, pritisnite tipku Postavke.
3. Uzastopno pritisćite za odabir razine snage.
4. Pritisnite tipku Postavke kako biste postavili vrijeme.
5. Pritisnite za potvrdu i uključivanje mikrovalne pećnice. Prikaz odbrojava vrijeme. Ako tijekom načina odmrzavanja začujete zvučni signal, preokrenite ili prerasporedite hranu.

6.8 Omiljeni

Možete pohraniti svoje 3 omiljene postavke:

Tu funkciju koristite za postavku koju često koristite s mikrovalnom pećnicom.

1. Postavite funkciju i parametre koje želite spremiti.

Pogledajte postupak za funkciju koju želite postaviti.

2. Pritisnite i 2 sekunde zadržite . Nakon spremanja postavki, oglašava se zvučni signal.

Korištenje omiljenog (Favourite) programa

1. U načinu rada pripravnosti pritisćite za odabir postavke 1, 2 ili 3.
2. Za uključivanje mikrovalne pećnice, pritisnite .

Omiljeni izbornik

U mikrovalnoj pećnici postoji pred-programirani omiljeni izbornik.. Možete ga promijeniti u skladu sa svojim željama.

Jelo	Masa	Zaslon
Omekšavanje maslaca	50 g	50 g
	100 g	100 g
	150 g	150 g
	200 g	200 g
	250 g	250 g
Topljenje čokolade	100 g	100 g
	150 g	150 g
	200 g	200 g
Blatna torta	1 šalica	1
	2 šalice	2
	3 šalice	3
	4 šalice	4

7. KORIŠTENJE PRIBORA

UPOZORENJE!

Pogledajte poglavlja sa sigurnosnim uputama.

7.1 Umetanje kompleta s okretnim tanjurom

OPREZ!

Hranu ne kuhajte bez kompleta s okretnim tanjurom. Koristite isključivo komplet s okretnim tanjurom isporučen s mikrovalnom pećnicom.



Namirnice nikada ne kuhajte izravno na staklenoj plitici za kuhanje.

1. Postavite okretnu vodilicu oko osovine okretnog tanjura.
2. Stavite staklenu pliticu za kuhanje na okretnu vodilicu

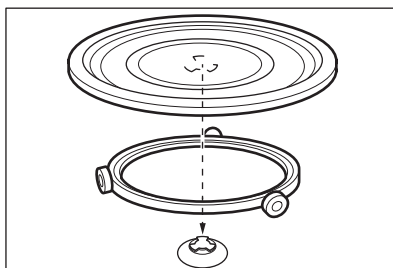

7.2 Umetanje stalka roštilja

Postavite stalak za roštiljanje na komplet s okretnim tanjurom.

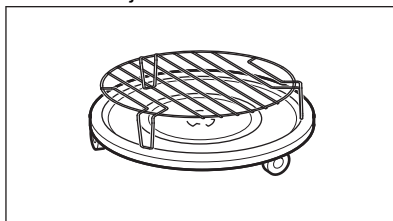

8. DODATNE FUNKCIJE

8.1 Roditeljska zaštita

Funkcija roditeljske zaštite sprječava nehotično uključivanje mikrovalne pećnice.

Pritisnite i držite  3 sekunde.

Oglašava se zvučni signal.

Kada je roditeljska zaštita uključena, na

zaslonu se prikazuje .

Za isključenje roditeljske zaštite pritisnite i

držite  3 sekunde.

Oglašava se zvučni signal.

8.2 Kuhinjski tajmer

Možete postaviti najviše 95 minuta.



Kad funkcija kuhinjskog tajmera radi, ne može se postaviti nijedan drugi program.

1. Pritisnite .
2. Pritisnite tipku Postavke kako biste postavili vrijeme.

Tajmer se pokreće nakon 2 sekunde.

Tajmer prestaje raditi kada otvorite vrata ili pauzirate uređaj. Kad nastavite kuhati, tajmer se vraća na prethodno postavljeno vrijeme.

Kada istekne postavljeno vrijeme, oglašava se zvučni signal.

8.3 Stanje pripravnosti i funkcija uštede energije

Na zaslonu se prikazuje vrijeme nakon prvog uključivanja ili završetka kuhanja. Kad su vrata zatvorena, zaslon se isključuje nakon 5 minuta neaktivnosti:

- zaslon se isključuje kad sat nije postavljen ili je sat ISKLJUČEN,

- kad je vrijeme postavljeno a sat je UKLJUČEN, na zaslonu se sljedećih 5 minuta prikazuje vrijeme.

Kad je zaslon neaktivan, pritisnite bilo koju tipku ili otvorite vrata kako biste ga uključili:

- ako vrijeme nije postavljeno, vratiti će se u kućni način rada 0:00 i 900 W,

- ako je funkcija roditeljske zaštite UKLJUČENA, zaslon se isključuje nakon 5 minuta.

9. SAVJETI



UPOZORENJE!

Pogledajte poglavlja sa sigurnosnim uputama.

9.1 Savjeti za mikrovalnu pećnicu

Problem	Rješenje
Ne možete naći pojedinosti o količini namirnica koje želite pripremiti.	Potražite slične namirnice. Povećajte ili smanjite vrijeme kuhanja prema sljedećem pravilu: Dvostruka količina = gotovo dvostruko više vremena, Upola manja količina = upola manje vremena
Hrana je presuha.	Postavite kraće vrijeme kuhanja ili odaberite manju snagu mikrovalne pećnice.

Problem	Rješenje
Hrana se nije odmrznula, zagrijala ili skuhala nakon isteka postavljenog vremena.	Postavite duže vrijeme kuhanja ili odaberite veću snagu. Zapamtite da je za veća jela potrebno više vremena.
Hrana se nakon isteka postavljenog vremena pregrijala na rubovima, ali još nije gotova u sredini.	Sljedeći put odaberite manju snagu i duže vrijeme. Promiješajte tekućine, npr. juhe, kada prođe pola vremena.

Riža će se bolje zagrijati ako je stavite na ravnu, široku posudu.

9.2 Odmrzavanje

Pečenuk uvijek odmrzavajte s masnim dijelom okrenutim prema dolje.

Ne odmrzavajte prekriveno meso jer to može dovesti do kuhanja umjesto odmrzavanja.

Perad uvijek odmrzavajte s prsima okrenutim prema dolje.

9.3 Kuhanje

Ohladeno meso i perad uvijek izvadite iz hladnjaka najmanje 30 minuta prije kuhanja.

Meso, perad, ribu i povrće ostavite prekriveno nakon kuhanja.

Ribu premažite s malo ulja ili otopljenog maslaca.

Svo povrće potrebno je kuhati na maksimalnoj snazi mikrovalne pećnice.

Dodajte 30 do 45 ml hladne vode za svakih 250 g povrća.

Svježe povrće narežite na komade jednake veličine prije kuhanja. Sve vrste povrća kuhajte u posudi s poklopcem.

9.4 Zagrijavanje

Kada zagrijavate već pakiranu hranu slijedite upute na pakiranju.

9.5 Roštilj

Roštiljanje tanjih komada na sredini stalka za roštilj.

Okrenite hranu nakon isteka polovine postavljenog vremena i nastavite s roštiljanjem.

9.6 Kombinirano kuhanje

Kombiniranim kuhanje zadržite hrskavost određenih jela.

Nakon isteka polovine vremena kuhanja, okrenite namirnice i nastavite.

Postoje 2 načina za kombinirano kuhanje. Svaki način rada kombinira funkcije mikrovalova i roštilja u različitim vremenskim razdobljima i na različitim razinama snage.

10. ČIŠĆENJE I ODRŽAVANJE

UPOZORENJE!

Pogledajte poglavlja sa sigurnosnim uputama.

10.1 Napomene i savjeti u vezi čišćenja

- Prednju stranu pećnice očistite mekom krpom namočenom u mlaku vodu sa sredstvom za čišćenje.

- Za čišćenje metalnih površina koristite uobičajeno sredstvo za čišćenje.
- Unutrašnjost uređaja očistite nakon svake upotrebe. Tada prljavštinu možete lakše ukloniti i ona se neće zapeći.
- Tvrdokorne mrlje čistite posebnim sredstvom za čišćenje.
- Nakon svake upotrebe očistite svu dodatnu opremu i pustite da se osuši. Koristite meku krpu namočenu u toplu vodu sa sredstvom za čišćenje.

- Za omekšavanje tvrdih ostataka zagrijte čašu vode punom snagom mikrovalne pećnice na 2 do 3 minute.
- Za uklanjanje mirisa umiješajte u čaši vode 2 žlice limunovog soka i zagrijte



punom snagom mikrovalne pećnice na 5 minuta.

11. RJEŠAVANJE PROBLEMA

UPOZORENJE!

Pogledajte poglavlja sa sigurnosnim uputama.

11.1 Što učiniti kad...

Problem	Mogući uzrok	Rješenje
Uređaj ne radi.	Uređaj je isključen.	Uključite uređaj.
Uređaj ne radi.	Uređaj nije priključen.	Uključite utikač uređaja.
Uređaj ne radi.	Oštećen je osigurač u kućištu osigurača.	Provjerite osigurač. Ako osigurač pregori više puta, pozovite ovlaštenog električara.
Uređaj ne radi.	Vrata nisu pravilno zatvorena.	Provjerite da ništa ne blokira vrata.
Svjetlo pećnice ne radi.	Svjetlo pećnice nije ispravno.	Žarulju treba zamijeniti.
Na zaslonu se prikazuje  .	Funkcija roditeljske zaštite je uključena.	Isključite roditeljsku zaštitu. Držite  3 sekunde.
U unutrašnjosti dolazi do iskrenja.	U unutrašnjosti se nalazi metalno posuđe ili posuđe s metalnim pokrovom.	Izvadite posuđe iz uređaja.
U unutrašnjosti dolazi do iskrenja.	U uređaju se nalaze metalni štapići ili aluminijska folija dodiruje unutarnje stjenke.	Provjerite da štapići i folija ne dodiruju unutarnje stjenke.
Komplet s okretnim tanjуром stvara zvuk grebenja ili mljevenja.	Ispod staklene plitice za kuhanje nalazi se neki predmet ili nečistoća.	Očistite područje ispod staklene plitice za kuhanje.
Uređaj prestaje s radom bez jasnog razloga.	Došlo je do kvara.	Ako se ova situacija ponovi, nazovite ovlašteni servis.

11.2 Servisni podaci

Ako sami ne možete pronaći rješenje problema, obratite se dobavljaču ili ovlaštenom servisnom centru.

Podaci potrebni za servis nalaze se na nazivnoj pločici. Nazivna pločica nalazi se na uređaju. Ne skidajte nazivnu pločicu s uređaja.

Preporučujemo da podatke zapišete ovdje:

Model (MOD.)

Preporučujemo da podatke zapišete ovdje:

Broj proizvoda (PNC)

Serijski broj (S.N.)

12. ENERGETSKA UČINKOVITOST

12.1 Informacije o proizvodu za potrošnju energije i maksimalno vrijeme do primjenjivog načina rada pri niskoj snazi

Potrošnja energije u stanju pripravnosti s uključenim zaslonom	0.8 W
----------------------------------------------------------------	-------

Potrošnja energije u stanju pripravnosti s isključenim zaslonom	0.5 W
-----------------------------------------------------------------	-------

Maksimalno vrijeme potrebno da oprema automatski dosegne primjenjivi način rada pri niskoj snazi	20 min
--------------------------------------------------------------------------------------------------	--------

13. BRIGA ZA OKOLIŠ

Reciklirajte materijale sa simbolom .
Ambalažu za recikliranje odložite u prikladne spremnike. Pomozite u zaštiti okoliša i ljudskog zdravlja, kao i u recikliranju otpada od električnih i elektroničkih uređaja. Uređaje

označene simbolom  ne bacajte zajedno s kućnim otpadom. Proizvod odnesite na lokalno reciklažno mjesto ili kontaktirajte nadležnu službu.

Vítá vás AEG! Děkujeme vám, že jste si vybrali náš spotřebič.



Rady k používání, brožury, pokyny pro odstraňování závad a informace o servisu a opravách získáte na:
www.aeg.com/support

Změny vyhrazeny.

OBSAH

1. BEZPEČNOSTNÍ INFORMACE.....	73
2. BEZPEČNOSTNÍ POKYNY	76
3. INSTALACE.....	77
4. POPIS SPOTŘEBIČE.....	79
5. PŘED PRVNÍM POUŽITÍM.....	80
6. DENNÍ POUŽÍVÁNÍ.....	81
7. POUŽITÍ PŘÍSLUŠENSTVÍ.....	85
8. DOPLŇKOVÉ FUNKCE.....	86
9. TIPY A RADY.....	86
10. ČIŠTĚNÍ A ÚDRŽBA.....	87
11. ODSTRAŇOVÁNÍ ZÁVAD.....	87
12. ENERGETICKÁ ÚČINNOST.....	88
13. POZNÁMKY K OCHRANĚ ŽIVOTNÍHO PROSTŘEDÍ.....	89

1. ⚠ BEZPEČNOSTNÍ INFORMACE

Tento návod si pečlivě přečtete ještě před instalací spotřebiče a jeho prvním použitím. Výrobce nenese odpovědnost za žádný úraz ani škodu v důsledku nesprávné instalace nebo použití. Návod k použití vždy uchovávejte na bezpečném a přístupném místě pro jeho budoucí použití.

1.1 Bezpečnost dětí a postižených osob

⚠ VAROVÁNÍ!

Hrozí nebezpečí udušení, zranění nebo trvalého postižení.

- Tento spotřebič smí používat děti starší osmi let nebo osoby se sníženými fyzickými, smyslovými nebo duševními schopnostmi nebo osoby bez patřičných zkušeností a znalostí, pouze pokud tak činí pod dozorem nebo obdrželi instrukce týkající se bezpečného provozu spotřebiče, a pokud rozumí rizikům spojeným s provozem spotřebiče.

Děti mladší osmi let a osoby s rozsáhlým a komplexním postižením bez stálého dozoru udržujte z dosahu spotřebiče.

- Nenechte děti hrát si se spotřebičem.
- Všechny obaly uschovejte mimo dosah dětí a řádně je zlikvidujte.
- **VAROVÁNÍ:** Spotřebič a jeho přístupné části se při použití zahřívají na vysokou teplotu. Během používání a chladnutí udržujte spotřebič mimo dosah dětí a domácích zvířat.
- Je-li spotřebič vybaven dětskou bezpečnostní pojistkou, doporučuje se ji aktivovat.
- Čištění a uživatelskou údržbu spotřebiče by neměly provádět děti bez dozoru.

1.2 Všeobecné bezpečnostní informace

- Spotřebič je určen výhradně pro přípravu jídel.
- Tento spotřebič je určen k běžnému domácímu použití ve vnitřních prostorách.
- Tento spotřebič lze používat v kancelářích, hotelových pokojích, motelech, agropenzionech a v podobných ubytovacích zařízeních, kde využití nepřesahuje (průměrnou) úroveň využití v domácnosti.
- **VAROVÁNÍ:** Spotřebič a jeho přístupné části se při použití zahřívají na vysokou teplotu. Nedotýkejte se topných článků.
- **VAROVÁNÍ:** Opravy či údržbu, které zahrnují sejmutí krytu chránícího před vystavením mikrovlnné energii, může provádět pouze kvalifikovaná osoba.
- **VAROVÁNÍ:** Jsou-li poškozena dvířka nebo těsnění dvířek, nesmí se spotřebič používat, dokud jej neopraví kvalifikovaná osoba.
- **VAROVÁNÍ:** Tekutiny a další potraviny neohřívejte v uzavřených nádobách. Mohly by vybuchnout.
- Je-li napájecí kabel poškozený, smí ho vyměnit pouze výrobce, autorizované servisní středisko nebo osoby

s podobnou příslušnou kvalifikací. Jinak by mohlo dojít k úrazu elektrickým proudem.

- Před prováděním jakékoli údržby spotřebič vždy vypněte a vytáhněte síťovou zástrčku z elektrické zásuvky.
- Při vkládání nebo vyjímání příslušenství či nádobí vždy používejte kuchyňské chňapky.
- Spotřebič nepoužívejte s využitím externího časovače nebo samostatného dálkového ovládání.
- Pro přípravu pokrmů a nápojů v mikrovlnné troubě nesmí být použity kovové nádoby.
- Používejte pouze nádobí vhodné k použití v mikrovlnných troubách.
- Při ohřívání potravin v plastových či papírových nádobách sledujte spotřebič z důvodu jejich možného vznícení.
- Spotřebič je určen k ohřívání potravin a nápojů. Sušení potravin nebo oděvů a ohřívání zahřívacích podložek, pantoflů, houbiček, vlhkých hadrů a podobných předmětů může vést k poranění, vznícení nebo požáru.
- Uvolňuje-li se ze spotřebiče kouř, vypněte jej nebo vypojte ze zásuvky a dvířka nechte zavřená, aby se případné plameny udusily.
- Ohřívání nápojů v mikrovlnné troubě může mít za následek zpožděný eruptivní var. Při manipulaci s nádobou je třeba dbát opatrnosti.
- Obsah kojeneckých lahví a skleniček s dětskou výživou by měl být před konzumací zamíchán nebo protřepán a ověřena jeho teplota, aby nedošlo k popálení.
- Vajíčka ve skořápce a celá vajíčka vařená natvrdo by se neměla ve spotřebiči ohřívát, protože mohou explodovat, a to i po dokončení mikrovlnného ohřevu.
- Nebudete-li udržovat spotřebič čistý, může to vést k poškození povrchu, které by mohlo nepříznivě ovlivnit životnost spotřebiče a vést k nebezpečným situacím.
- Když je spotřebič v provozu, mohou mít dostupné povrchy vysokou teplotu.

- Je-li spotřebič prázdný, nezapínejte ho. Kovové součásti uvnitř trouby mohou způsobit elektrický oblouk.
- Spotřebič je nutné pravidelně čistit a odstraňovat jakékoliv zbytky potravin.
- K čištění spotřebiče nepoužívejte čisticí zařízení na páru.
- K čištění skleněných dvířek nepoužívejte drsné čisticí prostředky nebo ostré kovové škrabky. Mohly by poškrábat povrch, což by mohlo následně vést k rozbití skla.
- Spotřebič musí být provozován s otevřenými ozdobnými dvířky (jsou-li součástí výbavy).

2. BEZPEČNOSTNÍ POKYNY

2.1 Instalace

VAROVÁNÍ!

Tento spotřebič smí instalovat jen kvalifikovaná osoba.

- Odstraňte veškerý obalový materiál.
- Poškozený spotřebič neinstalujte ani nepoužívejte.
- Řiďte se pokyny k instalaci dodanými spolu s tímto spotřebičem.
- Při přemísťování spotřebiče buďte vždy opatrní, protože je těžký. Vždy používejte ochranné rukavice a uzavřenou obuv.
- Netahejte spotřebič za držadlo.
- Dodržujte minimální vzdálenosti od ostatních spotřebičů a nábytku.
- Spotřebič nainstalujte na bezpečném a vhodném místě, které splňuje požadavky na instalaci.
- Strany spotřebiče musí být umístěny vedle spotřebičů nebo kuchyňského nábytku stejné výšky.

2.2 Připojení k elektrické síti

VAROVÁNÍ!

Hrozí nebezpečí požáru nebo úrazu elektrickým proudem.

- Veškerá elektrická připojení by měla být provedena kvalifikovaným elektrikářem.
- Spotřebič musí být uzemněn.

- Zkontrolujte, zda údaje na typovém štítku souhlasí s parametry elektrické sítě.
- Pokud je spotřebič spojen se zásuvkou pomocí prodlužovacího kabelu, přesvědčte se, že je kabel uzemněný.
- Dbejte na to, abyste nepoškodili napájecí kabel a síťovou zástrčku. Pro výměnu napájecího kabelu se obraťte na autorizované servisní středisko nebo kvalifikovaného elektrikáře.
- Neodpojujte spotřebič ze zásuvky tahem za kabel. Vždy tahejte za zástrčku.

2.3 Použití

VAROVÁNÍ!

Hrozí nebezpečí zranění, popálení, úrazu elektrickým proudem či výbuchu.

- Neměňte technické parametry spotřebiče.
- Během provozu nenechávejte spotřebič bez dozoru.
- Na otevřená dvířka netlačte.
- Ujistěte se, že nejsou ventilační otvory zakryté.
- Nepoužívejte spotřebič jako pracovní plochu nebo k odkládání předmětů v jeho vnitřku.

2.4 Čištění a údržba

VAROVÁNÍ!

Hrozí nebezpečí poranění, požáru nebo poškození spotřebiče.

- Před údržbou spotřebič vždy vypněte a vytáhněte síťovou zástrčku ze zásuvky.
- Spotřebič čistěte pravidelně, abyste zabránili poškození materiálu jeho povrchu.
- Dbejte na to, aby na povrchu dveřního těsnění nezůstávaly zbytky jídel nebo čisticích prostředků.
- Zbytky tuků či jídel ve spotřebiči mohou při chodu mikrovlnné funkce způsobit požár a elektrický oblouk.
- Spotřebič čistěte vlhkým měkkým hadrem. Používejte pouze neutrální mycí prostředky. Nepoužívejte prostředky s drsnými částicemi, drátěnky, rozpouštědla nebo kovové předměty.
- Použijete-li sprej do trouby, řiďte se bezpečnostními pokyny uvedenými na jeho balení.

2.5 Servis

- Je-li nutná oprava spotřebiče, obraťte se na autorizované servisní středisko. Používejte pouze originální náhradní díly.
- Pokud jde o žárovku (žárovky) v tomto spotřebiči a samostatně prodávané náhradní žárovky: Tyto žárovky jsou navrženy tak, aby odolaly extrémním fyzickým podmínkám v domácích spotřebičích, ať už jde o teplotu, vibrace či vlhkost, nebo jsou určeny k signalizaci informací o provozním stavu spotřebiče. Nejsou určeny k použití v jiných spotřebičích a nejsou vhodné k osvětlení místností v domácnosti.

2.6 Likvidace

VAROVÁNÍ!

Hrozí nebezpečí úrazu či udušení.

- Spotřebič odpojte od elektrické sítě.
- Odřízněte síťový kabel v blízkosti spotřebiče a zlikvidujte jej.

3. INSTALACE

VAROVÁNÍ!

Viz kapitoly o bezpečnosti.

3.1 Všeobecné informace

POZOR!

Nepřipojujte spotřebič k adaptérům nebo prodlužovacím kabelům. Může to způsobit přetížení a riziko požáru.

POZOR!

Minimální výška instalace je 85 cm.

- Mikrovlnná trouba je určena pouze k vestavbě. Musí být umístěna na stabilním a rovném povrchu.
- V místě, kde se mikrovlnná trouba nachází, nesmí mít skříňka zadní stěnu.
- Umístěte mikrovlnnou troubu v bezpečné vzdálenosti od páry, a zabraňte kontaktu s vodou.

- Je-li mikrovlnná trouba umístěna v blízkosti televizního nebo rozhlasového přijímače, může způsobit rušení přijímaného signálu.
- Když mikrovlnnou troubu přepravujete za chladného počasí, nespouštějte ji okamžitě po instalaci. Nechte ji vytemperovat při pokojové teplotě.

3.2 Elektrická instalace

Tato mikrovlnná trouba se dodává s hlavním kabelem a zástrčkou.

Kabel má zemnicí vodič se zemnicím kolíkem. Zástrčka musí být zapojena do zásuvky, která je správně nainstalovaná a uzemněná. V případě elektrického zkratu uzemnění snižuje riziko úrazu elektrickým proudem.

3.3 Instalace mikrovlnné trouby

1. Zkontrolujte, zda rozměry nábytku odpovídají instalačním rozměrům.

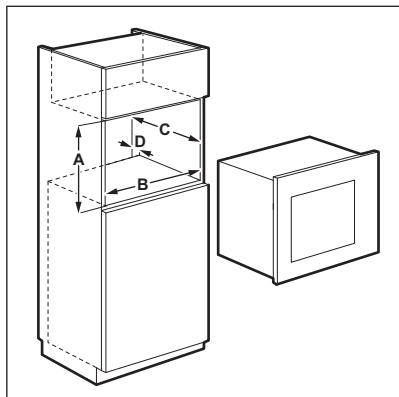

Instalační rozměry

Rozměry	mm
A	380 + 2
B	560 + 8
C	500
D	45

2. Pokud hloubka skříňky přesahuje 300 mm, položte šablonu na dno skříňky a zkontrolujte, zda ji lze správně umístit. Pokud ano, označte místa pro šrouby. Odstraňte šablonu a na označeném místě upevněte konzolu pomocí šroubů.



Tento krok přeskočte, pokud je hloubka skříňky 300 mm.

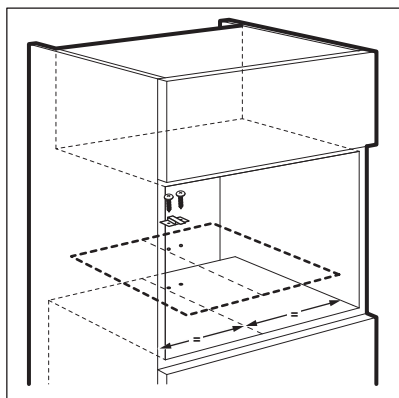

3. Nainstalujte mikrovlnnou troubu. Pokud jste připevnili konzolu, ujistěte se, že zajistí zadní stranu spotřebiče.

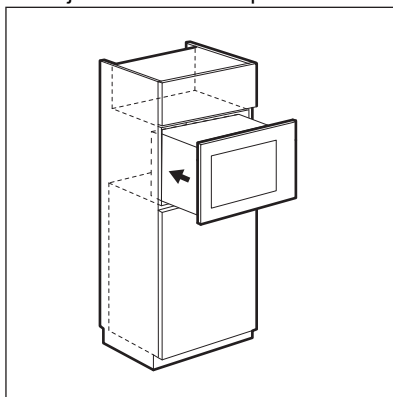

4. Otevřete dvířka a připevněte mikrovlnnou troubu ke skříňce pomocí šroubu.

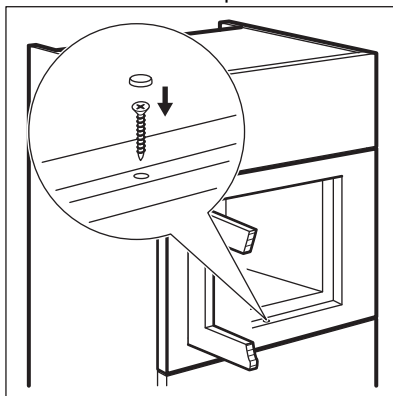

4. POPIS SPOTŘEBIČE

4.1 Celkový pohled

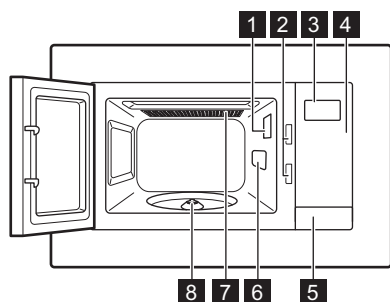

- 1 Osvětlení
- 2 Bezpečnostní blokovací systém
- 3 Displej
- 4 Ovládací panel
- 5 Otvírák dvířek

- 6 Kryt vodička vln
- 7 Gril
- 8 Hřídel otočného stolu







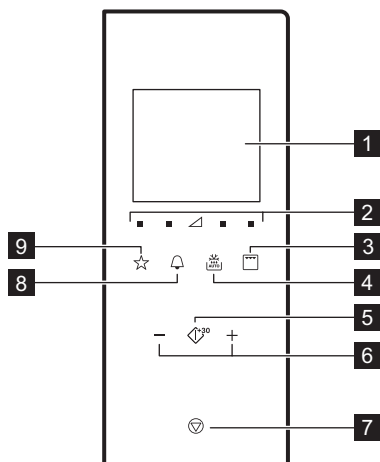

Tento výrobek splňuje požadavky evropské normy EN55011. V souladu s touto normou je tento produkt klasifikován jako zařízení třídy B skupiny 2. Skupina 2 znamená, že zařízení záměrně generuje vysokofrekvenční energii ve formě elektromagnetického záření pro tepelné ošetření potravin. Zařízení třídy B znamená, že je vhodné k použití v domácnostech.

4.2 Ovládací panel



Symbol	Funkce	Popis
1	Displej	Ukazuje nastavení a aktuální čas.
2	Tlačítka nastavení výkonu	Slouží k nastavení mikrovlnného výkonu

Symbol	Funkce	Popis
3 	Tlačítko funkce Gril	Slouží k volbě mikrovlnné / kombinované / grilovací funkce přípravy jídel.
4 	Rozmrazování	Slouží k rozmrazování potravin podle hmotnosti.
5 	Start / +30 sekund	Slouží ke spuštění spotřebiče nebo prodloužení času přípravy o 30 sekund při plném výkonu.
6 	Tlačítka nastavení	Slouží k nastavení doby, hmotnosti, teploty nebo funkce automatické přípravy.
7 	Stop / Vymazat	Slouží k vypnutí spotřebiče nebo vymazání nastavení přípravy jídel.
8 	Hodiny	Slouží k nastavení hodin / časovače.
9 	Oblíbené	Slouží k rychlé volbě automatické funkce.

4.3 Příslušenství

Souprava otočného talíře



Při přípravě jídla v mikrovlnné troubě vždy používejte soupravu otočného talíře.

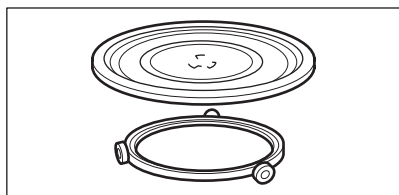

Skleněná varná podložka a vodící lišta válečků.

Grilovací rošt

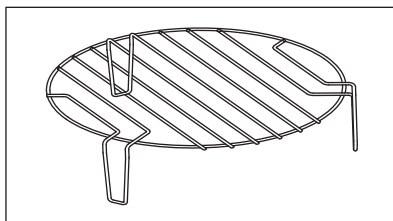

Používá se pro:

- grilování
- kombinovanou přípravu

5. PŘED PRVNÍM POUŽITÍM

VAROVÁNÍ!

Viz kapitoly o bezpečnosti.

5.1 První čištění

POZOR!

Řiďte se částí „Čištění a údržba“.

- Vyjměte z mikrovlnné trouby všechny součásti a obalový materiál.
- Před prvním použitím spotřebiče vyčistěte.

5.2 Nastavení času

Po připojení spotřebiče k elektrické síti nebo po výpadku elektrického proudu na displeji se zobrazuje 0:00 a zní zvuková signalizace.



Čas lze nastavit v systému 24 hodin.

1. Dvakrát stiskněte
2. Pomocí tlačítek nastavení nastavte hodiny.

3. Potvrďte stisknutím
4. Pomocí tlačítek nastavení nastavte minuty.
5. Potvrďte stisknutím



Chcete-li nastavení zrušit, stiskněte



Displej se v pohotovostním režimu zapne na pět minut. Zobrazí se denní čas.

K vypnutí denního času stiskněte nebo k zapnutí displeje a nastavení VYPNUTÉHO stavu. Potvrďte stisknutím .

6. DENNÍ POUŽÍVÁNÍ



VAROVÁNÍ!

Viz kapitoly o bezpečnosti.

6.1 Všeobecné informace o používání spotřebiče

- Po vypnutí spotřebiče nechte jídlo několik minut odstát.
- Před přípravou pokrmu sejměte obal z hliníkové fólie, kovové nádoby atd.

Vaření

- Pokud to je možné, vařte pokrm zakrytý materiálem vhodným pro mikrovlnou troubou. Nezakryté potraviny připravujte pouze tehdy, chcete-li uchovat kůrčičku.
- Neohřívejte potraviny příliš dlouho a na příliš vysoký výkon. Potraviny by mohly vyschnout, spálit se nebo se na některých místech vznítit.
- Ve spotřebiči nepřipravujte vejce ve skořápkách a šneky, protože mohou prasknout. V případě smažených vajec nejprve propíchněte žloutek.
- Potraviny se slupkou nebo kůžičkou - např. brambory, rajčata, uzeniny a podobně - před vařením propíchněte několikrát vidličkou, aby nepraskly.
- Chlazené nebo zmrazené pokrmy vyžadují delší dobu přípravy.
- Pokrmy obsahující omáčku by měly být občas zamíchány.

- Zelenina mající pevnou strukturu, například mrkev, hrách nebo květák, musí být vařena ve vodě.
- V polovině přípravy vždy větší kusy otočte.
- Pokud to je možné, rozřízněte zeleninu na podobně velké kusy.
- Použijte ploché, široké misky.
- Nepoužívejte nádobí z porcelánu, keramiky nebo hlíny s neglazovaným dnem nebo malými dírkami, například na rukojetích. Vlhkost pronikající do otvorů může způsobit prasknutí nádobí po jeho zahřátí.
- Skleněná varná podložka je důležitá pro chod mikrovlnné trouby. Pokládejte na ni jídlo nebo tekutiny.

Rozmrazování masa, drůbeže, ryb

- Umístěte zmrazené, rozbalené potraviny na obrácený malý hluboký talíř s nádobkou umístěnou vespodu, aby se při rozmrazování mohla zachytávat odtékající tekutina.
- Asi v polovině času rozmrazování potraviny obraťte. Pokud to je možné, rozdělte je na kusy, které postupně odebírejte, jakmile se rozmrazí.

Rozmrazování másla, částí dortů, tvarohu

- Tyto potraviny nerozmrazujte zcela ve spotřebiči, ale nechte dokončit jejich rozmrazování při pokojové teplotě. Dosáhnete tím rovnoměrnějších výsledků. Před rozmrazováním odstraňte veškerý kovový nebo hliníkový obal.

Rozmrazování ovoce a zeleniny

- Ovoce a zeleninu nerozmrazujte ve spotřebiči úplně, pokud by měla zůstat čerstvá. Nechte dokončit jejich rozmrazování při pokojové teplotě.
- Vyšší mikrovlnný výkon můžete použít k vaření ovoce a zeleniny bez jejich předchozího rozmrazení.

Hotová jídla

- Ve spotřebiči můžete připravovat hotová jídla, pouze pokud je jejich balení vhodné k použití v mikrovlnné troubě.

- Je nutné se řídit pokyny výrobce uvedenými na obalu (například sejmutí kovového obalu a propíchnutí plastové fólie).

Vhodné nádoby a materiály

Nádobí / materiál	Mikrovlny			Gril
	Rozmrazování	Ohřev	Vaření	
Žárovzdorné sklo a porcelán bez kovových dílů, například Pyrex, žárovzdorné sklo	✓	✓	✓	✓
Nežárovzdorné sklo a porcelán ¹⁾	✓	x	x	x
Sklo a sklokeramika ze žárovzdorného a mrazuvzdorného materiálu (například Arcoflam), grilovací rošt	✓	✓	✓	✓
Keramika ²⁾ , kamenina ²⁾	✓	✓	✓	x
Plast, žárovzdorný do 200 °C ³⁾	✓	✓	✓	x
Kartón, papír	✓	x	x	x
Fólie	✓	x	x	x
Fólie na pečení s uzávěrem vhodným pro mikrovlnnou troubu ³⁾	✓	✓	✓	x
Pečicí misky zhotovené z kovu, například smaltované, litinové	x	x	x	✓
Formy na pečení, černě lakované nebo se silikonovou vrstvou ³⁾	x	x	x	✓
Plech na pečení	x	x	x	✓
Opékací nádoby, například pražicí pánvičky nebo zapékací formy	x	✓	✓	x
Hotová jídla v obalech ³⁾	✓	✓	✓	✓

1) Bez stříbrné, zlaté, platinové nebo kovové vrstvy/dekorace

2) Bez skleněných nebo kovových částí, bez glazury s obsahem kovu

3) Je nutné řídit se pokyny výrobce ohledně maximálních teplot.





✓ vhodný

X nevhodný

6.2 Zapnutí a vypnutí mikrovlnné trouby

⚠ POZOR!





Nezapínejte mikrovlnnou troubu, nejsou-li v ní vloženy potraviny.

1. Stisknutím  nebo  nastavte stupeň výkonu. Při volbě odpovídajícího výkonu se řiďte níže uvedenou tabulkou.
2. Stisknutím  nebo  nastavte dobu přípravy.
3. Stisknutím tlačítka  volbu potvrďte a zapněte mikrovlnnou troubu.





6.3 Tabulky nastavení výkonu

Mikrovlnná trouba

Symbole na panelu zleva doprava

Mi-krovl-ný vý-kon	Nízký	Stř. nízký	Stř.	Stř. vysoký	Vysoký
Displej	 100 Watt	 300 Watt	 500 Watt	 700 Watt	 900 Watt

Grilování a kombinovaná příprava



Stiskněte 	Displej	Nastavení výkonu
jedenkrát		Gril 100 %
dvakrát		Mikrovlny 36 % Gril 64 %
tříkrát		Mikrovlny 55 % Gril 45 %
čtyřikrát	900 Watt	Mikrovlny 100 %

6.4 Rychlý start



Maximální doba přípravy je 95 minut.

Nastavení zrušíte stisknutím .
Vypnutí mikrovlnné trouby:

- počkejte, až se mikrovlnná trouba po uplynutí doby automaticky vypne. Na displeji se zobrazí 0:00.
- otevřete dvířka spotřebiče. Mikrovlnná trouba se automaticky zastaví. Chcete-li pokračovat v přípravě jídla, zavřete dvířka a stiskněte . Tuto funkci použijte ke kontrole jídla.
- stiskněte tlačítko .



Když se mikrovlnná trouba automaticky vypne, zazní zvukový signál.

Mikrovlnnou troubu lze rychle zapnout následujícími způsoby.

- Stisknutím  spustíte mikrovlnnou troubu na 30 sekund při plném výkonu.

Každé další stisknutí tohoto tlačítka zvyšuje dobu přípravy o 30 sekund.

- Jednou stiskněte . Nastavte dobu přípravy pomocí tlačítek nastavení. Stisknutím spustíte mikrovlnnou troubu při plném výkonu.

6.5 Grilování a kombinovaná příprava

1. Opakovaným stisknutím nastavte funkci grilování nebo kombinované přípravy.
2. Pomocí tlačítek nastavení nastavte dobu.
3. Stisknutím potvrďte nastavení a spusťte mikrovlnnou troubu.



Po uplynutí poloviny doby přípravy zazní zvukový signál. Jídlo nyní můžete obrátit.

6.6 Rozmrazování



Rozmrazování dle hmotnosti lze zapnout u potravin o váze 100–1 000 g.

1. Opakovaným stisknutím tlačítka zvolte druh potravin.

Symbol	Funkce
	Rozmrazování chleba
	Rozmrazování masa
	Rozmrazování ryb
	Rozmrazování zeleniny

2. Hmotnost nastavte pomocí tlačítek a . Čas se nastaví automaticky.
3. Stisknutím tlačítka volbu potvrďte a zapněte mikrovlnnou troubu.

Oblíbená nabídka

V mikrovlnné troubě je předprogramovaná Oblíbená nabídka. Můžete si ji upravit podle vlastní potřeby.

6.7 Vícefázová příprava jídla



Pokud je jednou z fází rozmrazování, nastavte ji jako fázi první.

Připravovat jídla lze maximálně ve třech fázích.

Veškerá zmrazená jídla se připravují ve dvou fázích.

Chcete-li jídla připravovat v jedné fázi, krok 1 a 2 přeskočte.

1. Stisknutím nastavte režim rozmrazování.
2. Pomocí tlačítek nastavení nastavte hmotnost rozmrazování.
3. Opakovaným stisknutím nastavte výkon.
4. Pomocí tlačítek nastavení nastavte dobu.
5. Stisknutím potvrďte nastavení a spusťte mikrovlnnou troubu. Na displeji se odpočítává čas. Když v průběhu režimu rozmrazování zazní akustický signál, jídlo otočte nebo přerovnejte.

6.8 Oblíbené

Můžete uložit tři oblíbená nastavení.

Pomocí této funkce uložíte nastavení, které u mikrovlnné trouby často používáte.

1. Zvolte funkci a nastavení, které chcete uložit do paměti. Viz postup pro funkci, kterou chcete nastavit.
2. Stiskněte a podržte po dobu dvou sekund. Po uložení nastavení zazní zvukový signál.

Použití funkce Oblíbený program

1. V pohotovostním režimu opakovaným stisknutím zvolte nastavení 1, 2 nebo 3.
2. Pomocí zapněte mikrovlnnou troubu.

Jídlo	Hmotnost	Displej
Změknutí másla	50 g	50 g
	100 g	100 g
	150 g	150 g
	200 g	200 g
	250 g	250 g
Rozpouštění čokolády	100 g	100 g
	150 g	150 g
	200 g	200 g
Čokoládový koláč	1 šálek	1
	2 šálky	2
	3 šálky	3
	4 šálky	4

7. POUŽITÍ PŘÍSLUŠENSTVÍ

VAROVÁNÍ!

Viz kapitoly o bezpečnosti.

7.1 Vložení soupravy otočného talíře

POZOR!

Nepřipravujte pokrm bez soupravy otočného talíře. Používejte pouze soupravu otočného talíře dodávanou s mikrovlnnou troubou.



Nikdy nepřipravujte potraviny přímo na skleněné varné podložce.

1. Vodicí lištu válečků položte okolo hřídele otočného talíře.
2. Skleněnou varnou podložku položte na vodicí lištu válečků.

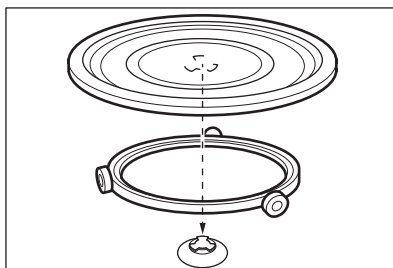

7.2 Vložení grilovacího roštu

Vložení grilovacího roštu na soupravu otočného talíře.

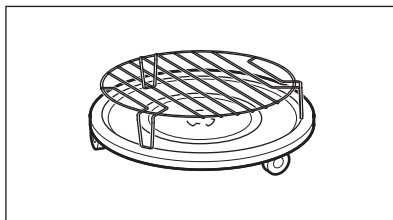

8. DOPLŇKOVÉ FUNKCE

8.1 Dětská bezpečnostní pojistka

Funkce dětské bezpečnostní pojistky brání náhodnému použití mikrovlnné trouby.

Stiskněte a podržte  po dobu tří sekund. Zazní zvukový signál.

Když je dětská bezpečnostní pojistka

zapnutá, na displeji se zobrazuje .

K vypnutí dětské bezpečnostní pojistky

stiskněte a podržte  po dobu tří sekund.

Zazní zvukový signál.

8.2 Kuchyňský časovač

Lze nastavit maximálně 95 minut.



Když je spuštěný kuchyňský časovač, nelze nastavit žádný jiný program.

1. Stiskněte .
2. Pomocí tlačítek nastavení nastavte dobu. Po dvou sekundách se časovač spustí automaticky. Při otevření dvířek nebo pozastavení funkce spotřebiče se časovač zastaví. Když budete

pokračovat v přípravě, časovač se vrátí na předchozí nastavenou dobu.

Po uplynutí nastavené doby zazní zvukový signál.

8.3 Funkce pohotovostního režimu a úspory energie

Na displeji se zobrazuje denní čas po prvním zapojení nebo po dokončení přípravy jídel.

Displej se vypne po pěti minutách nečinnosti, když se zavřou dvířka:

- displej se vypne, kdy nejsou nastavené hodiny nebo když jsou VYPNUTÉ,

- když je nastavený čas a hodiny jsou ZAPNUTÉ, na displeji se zobrazuje denní čas na dalších pět minut.

Když je displej vypnutý, stisknutím jakéhokoliv tlačítka nebo otevřením dvířek jej zapnete:

- přepne se zpět do výchozího režimu 0:00 a 900 W, pokud není denní čas nastaven,

- displej se vypne po pěti minutách, pokud je ZAPNUTÁ funkce dětské bezpečnostní pojistky.

9. TIPY A RADY



VAROVÁNÍ!

Viz kapitoly o bezpečnosti.

9.1 Tipy pro mikrovlnou troubu

Problém	Řešení
Pro připravované množství jídla nenajdete žádné údaje.	Vyhleďte podobný pokrm. Prodlužte nebo zkratzte čas vaření podle následujícího pravidla: Dvojnásobné množství jídla = téměř dvojnásobný čas, Poloviční množství jídla = poloviční čas
Pokrm je příliš suchý.	Nastavte kratší dobu přípravy nebo nižší výkon mikrovln.
Pokrm stále není rozmrazený, horký nebo uvařený ani po uplynutí nastaveného času.	Nastavte delší dobu přípravy nebo vyšší výkon. Berte na vědomí, že větší pokrmy potřebují více času.
Po uplynutí doby přípravy je pokrm na okrajích přehřátý, ale uprostřed není hotový.	Příště zvolte nižší výkon a delší čas. Tekutiny, např. polévky, v polovině doby přípravy zamíchejte.

V případě rýže dosáhnete lepších výsledků při použití plochých a širších misek.

9.2 Rozmrazování

Pečení vždy rozmrazujte tučnou stranou směrem dolů.

Nerozmrazujte zakryté maso, protože by mohlo dojít k jeho vaření místo rozmrazování.

Drůbež vždy rozmrazujte prsy směrem dolů.

9.3 Vaření

Chlazené maso a drůbež vždy vyndejte z chladničky alespoň 30 minut před přípravou.

Po dokončení přípravy nechte maso, drůbež, ryby a zeleninu zakrytou odstát.

Ryby potřete trochou oleje či rozpuštěného másla.

Veškerou zeleninu je třeba vařit při plném výkonu mikrovlnné trouby.

Přidejte 30 - 45 ml studené vody na každých 250 g zeleniny.

Před přípravou zeleninu nakrájejte na kousky o stejné velikosti. Všechnu zeleninu připravujte zakrytou.

9.4 Opakovaný ohřev

Když ohříváte hotová jídla, vždy se řiďte pokyny na jejich balení.

9.5 Gril

Ploché kusy potravin grilujte uprostřed grilovacího roštu.

V polovině nastavené doby přípravy potraviny obraťte a pokračujte v grilování.

9.6 Kombinovaná příprava

Kombinovanou přípravu používejte k uchování chrupavosti určitých potravin.

V polovině doby potraviny obraťte a pokračujte v přípravě.

K dispozici jsou dva režimy kombinované přípravy. Každý režim kombinuje mikrovlnnou a grilovací funkci při různých časových intervalech a výkonech.

10. ČIŠTĚNÍ A ÚDRŽBA

VAROVÁNÍ!

Viz kapitoly o bezpečnosti.

10.1 Poznámky a tipy k čištění

- Přední stranu spotřebiče otřete měkkým hadříkem namočeným v roztoku teplé vody a mycího prostředku.
- K čištění kovových ploch používejte běžný čistící prostředek.
- Vnitřek spotřebiče čistěte po každém použití. Nečistoty se pak snadněji odstraňují a nepřipíkájí se.



- Odolné nečistoty odstraňte pomocí speciálního prostředku.
- Všechno příslušenství pravidelně myjte a nechte vyschnout. Použijte měkký hadr a vlažnou vodu s mycím prostředkem.
- Ke změkčení obtížně odstranitelných zbytků nechte vařit sklenici vody při plném mikrovlnném výkonu po dobu dvou až tří minut.
- Zápachu se zbavíte vařením sklenice vody s dvěma lžičkami citronové šťávy při plném mikrovlnném výkonu po dobu pěti minut.

11. ODSTRAŇOVÁNÍ ZÁVAD

VAROVÁNÍ!

Viz kapitoly o bezpečnosti.

11.1 Co dělat, když...

Problém	Možná příčina	Řešení
Spotřebič nefunguje.	Spotřebič je vypnutý.	Zapněte spotřebič.
Spotřebič nefunguje.	Spotřebič není zapojen do zásuvky.	Zapojte spotřebič do zásuvky.
Spotřebič nefunguje.	Spálená pojistka v pojistkové skřínce.	Zkontrolujte pojistku. Jestliže se pojistka spálí vícekrát, obraťte se na kvalifikovaného elektrikáře.
Spotřebič nefunguje.	Dvířka nejsou správně zavřena.	Ujistěte se, že dvířka nic neblokuje.
Osvětlení nefunguje.	Vadná žárovka.	Je nutné vyměnit žárovku.
Na displeji se zobrazí  .	Dětská bezpečnostní pojistka je zapnutá.	Vypněte dětskou bezpečnostní pojistku. Na tři sekundy stiskněte  .
Uvnitř spotřebiče dochází k jiskření.	Je vloženo kovové nádobí nebo nádobí s kovovým zdobením.	Vyjměte nádobí ze spotřebiče.
Uvnitř spotřebiče dochází k jiskření.	Kovové vidlice nebo hliníková fólie se dotýkají vnitřních stěn spotřebiče.	Ujistěte se, že se vidlice nebo fólie nedotýkají vnitřních stěn.
Souprava otočného talíře vydává škrábavé zvuky.	Pod skleněnou varnou podložkou je cizí předmět nebo nečistoty.	Vyčistěte oblast pod skleněnou varnou podložkou.
Spotřebič přestal pracovat bez jasného důvodu.	Došlo k poruše.	Pokud se situace opakuje, obraťte se na autorizované servisní středisko.

11.2 Servisní údaje

Pokud problém nemůžete vyřešit sami, obraťte se na autorizované servisní středisko.

Potřebné údaje pro servisní středisko najdete na typovém štítku. Typový štítek je umístěn

na spotřebiči. Nesundávejte typový štítek ze spotřebiče.

Doporučujeme, abyste si údaje napsali zde:

Model (MOD.)

Výrobní číslo (PNC)

Sériové číslo (SN)

12. ENERGETICKÁ ÚČINNOST

12.1 Informace o výrobku týkající se spotřeby energie a maximální doby do dosažení příslušného režimu nízké spotřeby energie

Spotřeba energie v pohotovostním režimu se zapnutým displejem 0.8 W

Spotřeba energie v pohotovostním režimu s vypnutým displejem 0.5 W

13. POZNÁMKY K OCHRANĚ ŽIVOTNÍHO PROSTŘEDÍ

Recyklujte materiály označené symbolem . Obaly vyhodte do příslušných odpadních kontejnerů k recyklaci. Pomáhejte chránit životní prostředí a lidské zdraví a recyklovat elektrické a elektronické spotřebiče určené k

likvidaci. Spotřebiče označené příslušným symbolem  nelikvidujte spolu s domovním odpadem. Spotřebič odevzdejte v místním sběrném dvoře nebo kontaktujte místní úřad.

Velkommen til AEG! Tak, fordi du valgte vores produkt.



Få råd om brug, brochurer, fejlfinding, service- og reparationsinformation:
www.aeg.com/support

Ret til ændringer uden varsel forbeholdes.

INDHOLDSFORTEGNELSE

1. OM SIKKERHED.....	90
2. SIKKERHEDSANVISNINGER.....	93
3. INSTALLATION.....	94
4. PRODUKTBEKRIVELSE AF APPARATET.....	96
5. FØR IBRUGTAGNING.....	97
6. DAGLIG BRUG.....	98
7. BRUG AF TILBEHØRET.....	102
8. EKSTRAFUNKTIONER.....	103
9. RÅD OG TIP.....	103
10. VEDLIGEHOLDELSE OG RENGØRING.....	104
11. FEJLFINDING.....	105
12. ENERGIFORBRUG.....	105
13. MILJØHENSYN.....	106

1. ⚠ OM SIKKERHED

Læs brugsanvisningen grundigt, før apparatet installeres og tages i brug. Producenten påtager sig intet ansvar for eventuelle skader, der er resultatet af forkert installation eller brug. Opbevar altid brugsanvisningen på et sikkert og tilgængeligt sted til senere opslag.

1.1 Sikkerhed for børn og sårbare personer

⚠ ADVARSEL!

Risiko for kvælning, personskade eller varig invaliditet.

- Apparatet må kun bruges af børn fra 8 år og opefter samt af personer med nedsat fysisk, sensorisk eller psykisk funktionsevne, eller som mangler den nødvendige erfaring eller viden, hvis de er under opsyn eller er blevet instrueret i at bruge apparatet på en sikker måde samt forstår de farer, det indebærer. Børn under 8 år og personer med

omfattende og komplekst handicap skal holdes på afstand af apparatet, medmindre de overvåges konstant.

- Børn skal holdes under opsyn for at sikre, at de ikke leger med apparatet.
- Opbevar al emballage utilgængeligt for børn, og bortskaf det korrekt.
- ADVARSEL: Ovnen og de tilgængelige dele bliver meget varme under brug. Lad ikke børn og husdyr komme tæt på apparatet, mens det er i brug, eller når det køler af.
- Hvis apparatet har en børnesikring, skal den aktiveres.
- Børn må ikke udføre rengøring og vedligeholdelse på produktet uden opsyn.

1.2 Generel sikkerhed

- Dette produkt må kun anvendes til madlavning.
- Dette produkt er beregnet til brug i en enkelt husholdning i et indendørs miljø.
- Dette produkt kan bruges på kontorer, hotelværelser, bed & breakfast værelser, stue- og gæstehuse og anden lignende indkvartering, hvor en sådan brug ikke overstiger (gennemsnitlig) brugsniveauer i hjemmet.
- ADVARSEL: Ovnen og de tilgængelige dele bliver meget varme under brug. Pas på ikke at røre varmelegemerne.
- ADVARSEL: Kun en kvalificeret person må udføre service eller reparation, der omfatter fjernelsen af et dæksel, der giver beskyttelse mod eksponering for mikrobølgeenergi.
- ADVARSEL: Hvis lågen eller pakningerne er defekte, må apparatet ikke startes, før det er repareret af en kvalificeret person.
- ADVARSEL: Opvarm ikke væsker og andre madvarer i forseglede beholdere. De kan eksplodere.
- Hvis strømledningen er beskadiget, skal den af sikkerheds grunde udskiftes af producenten, et autoriseret servicecenter eller en tekniker med tilsvarende kvalifikationer.

- Sluk for maskinen, og tag stikket ud af kontakten inden vedligeholdelse.
- Brug altid ovnhandsker til at fjerne eller isætte tilbehør eller ovnartikler.
- Produktet må ikke betjenes med en ekstern timer eller en særskilt fjernbetjening.
- Metalliske beholdere til mad og drikkevarer må ikke bruges til tilberedning med mikrobølger.
- Brug kun køkkenredskaber, der er egnet til brug i mikrobølgeovne.
- Når du opvarmer fødevarer i plastik- eller papirbeholdere, skal du holde øje med apparatet pga. muligheden for antændelse.
- Apparatet er beregnet til opvarmning af mad og drikkevarer. Tørring af fødevarer eller tøj og opvarmning af varmepuder, hjemmesko, svampe, fugtige klude og lignende kan føre til risiko for personskade, antændelse eller brand.
- Hvis der udsendes røg, skal apparatet slukkes eller stikket tages ud, og lågen holdes lukket for at kvæle eventuelle flammer.
- Mikrobølgeopvarmning af drikkevarer kan resultere i forsinket eruptiv kogning. Vær omhyggelig ved håndtering af beholderen.
- Indholdet i sutteflasker og glas med babymad skal røres eller rystes, og temperaturen kontrolleres inden brug for at undgå forbrænding.
- Æg i skal og hele hårdkogte æg må ikke opvarmes i apparatet, da de kan eksplodere, selv efter at opvarmningen er færdig.
- Hvis apparatet ikke vedligeholdes i en ren tilstand, kan det føre til forringelse af overfladen, der kan påvirke apparatets levetid og eventuelt resultere i en farlig situation.
- Temperaturen på de udvendige flader kan være meget høj, når ovnen er i brug.
- Tænd ikke for apparatet, når det er tomt. Metaldele i ovnrummet kan skabe elektriske buer.

- Apparatet skal rengøres regelmæssigt, og evt. madrester skal fjernes.
- Brug ikke damprenser til at rengøre produktet.
- Brug ikke skrappe slibende rengøringsmidler eller skarpe metalskrabere til at rengøre ovnglasset. De kan ridse overfladen, med det resultat, at glasset knuses.
- Apparatet skal betjenes med den dekorative låge åben (hvis relevant).

2. SIKKERHEDSANVISNINGER

2.1 Installation

ADVARSEL!

Apparatet må kun installeres og tilsluttes af en sagkyndig.

- Fjern al emballagen.
- Undlad at installere eller bruge et beskadiget apparat.
- Følg installationsvejledningen, der følger med apparatet.
- Vær altid forsigtig, når du flytter apparatet, da det er tungt. Brug altid sikkerhedshandsker og lukket fodtøj.
- Træk aldrig i apparatet i hånden.
- Mindsteafstanden til andre apparater og enheder skal overholdes.
- Installér apparatet et sikkert og velegnet sted, der opfylder installationskrav.
- Apparatets sider skal stå ved siden af apparater eller enheder med samme højde.

2.2 Tilslutning, el

ADVARSEL!

Risiko for brand og elektrisk stød.

- Alle elektriske tilslutninger skal udføres af en kvalificeret elektriker.
- Apparatet skal tilsluttes strøm m/jord, jvf. Stærkstrømsreglementet.
- Sørg for, at parametrene på typeskiltet er kompatible med nettilslutningens elektriske mærkeværdier.

- Hvis der bruges forlængerledning, når apparatet tilsluttes kontakten, skal forlængerledningen også have jord.
- Pas på, du ikke beskadiger vægsticket og ledningen. Kontakt det lokale servicecenter eller en elektriker hvis en beskadiget ledning skal udskiftes.
- Undgå at slukke for maskinen ved at trække i ledningen. Tag altid selve netstikket ud af kontakten.

2.3 Brug

ADVARSEL!

Risiko for personskade, forbrændinger og elektrisk stød eller eksplosion.

- Apparatets specifikationer må ikke ændres.
- Lad ikke apparatet være uden opsyn under drift.
- Tryk ikke på den åbne låge.
- Sørg for, at ventilationsåbningerne ikke er tildækkede.
- Brug ikke apparatet som en arbejdsflade, og brug ikke ovnrummet til opbevaring.

2.4 Vedligeholdelse og rengøring

ADVARSEL!

Risiko for personskade, ild eller beskadigelse af apparatet.

- Sluk for apparatet, og tag stikket ud af kontakten inden vedligeholdelse.
- Rengør apparatet jævnlige for at forhindre forringelse af overfladematerialet.

- Lad ikke spildt mad eller rester af rengøringsmiddel samle sig på tætningerne i døren.
- Fedt- og madrester i apparatet kan forårsage brand og elektrisk kortslutning, når mikrobølgefunktionen er i gang.
- Rengør apparatet med en fugtig, blød klud. Brug kun neutralt rengøringsmiddel. Brug ikke slibende midler, skuresvampe, opløsningsmidler eller metalgenstande.
- Hvis du bruger en ovnspray, skal du følge instruktionerne på emballagen.

2.5 Service

- Kontakt det autoriserede servicecenter for at få repareret apparatet. Brug kun originale reservedele.
- Vedrørende lampe(rne) i dette produkt og reservedelslamper, der sælges separat:

Disse lamper er beregnet til at modstå ekstreme fysiske forhold i husholdningsapparater, såsom temperatur, vibration, fugt, eller er beregnet til at signalere information om apparatets driftsstatus. De er ikke beregnet til at blive brugt i andre apparater, og de er ikke velegnede til belysning af rum.

2.6 Bortskaffelse

ADVARSEL!

Risiko for personskade eller kvælning.

- Tag stikket ud af kontakten.
- Klip kablet af tæt på produktet, og bortskaf det.

3. INSTALLATION

ADVARSEL!

Se kapitlerne om sikkerhed.

3.1 Generelle oplysninger

FORSIGTIG!

Tilslut ikke apparatet til adaptere eller forlængerledninger. Dette kan forårsage overbelastning og risiko for brand.

FORSIGTIG!

Minimum installationshøjde er 85 cm.

- Mikrobølgeovnen er kun til indbygget brug. Den skal placeres på en stabil og flad overflade.
- Kabinettet må ikke have en bagplade det sted, hvor mikroovnen skal stå.
- Anbring mikrobølgeovnen på god afstand af damp, varmt luft og vandsprøjt.
- Hvis mikrobølgeovnen befinder sig tæt på en radio eller et fjernsyn, kan det forårsage interferens i det modtagne signal.
- Hvis du transporterer mikrobølgeovnen i koldt vejr, må du ikke tænde den øjeblikkeligt efter installationen. Lad det

stå ved stuetemperatur og absorbere varmen.

3.2 Elektrisk installation

Denne mikrobølgeovn leveres med et tilslutningskabel og stik.

Kablet har en jordledning med et jordstik. Stikket skal sættes i en stikkontakt, der er korrekt installeret og jordforbundet. I tilfælde af en elektrisk kortslutning reducerer en jordforbindelse risikoen for elektrisk stød.

3.3 Installation af mikrobølgeovnen

1. Kontrollér, om møblernes mål overholder installationsafstandene.

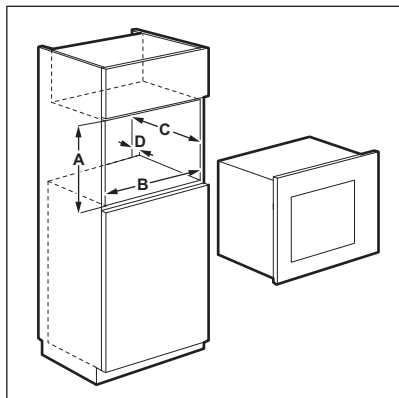

Installationsafstande

Mål	mm
A	380 + 2
B	560 + 8
C	500
D	45

2. Hvis skabsdybden er over 300 mm, skal du anbringe skabelonen i bunden af skabet og se efter, om den passer. Markér stedet til skruer, hvis dette er tilfældet. Fjern skabelonen, og fastgør beslaget med skrueene i det markerede område.



Spring dette trin over, hvis skabet har en dybde på 300 mm.

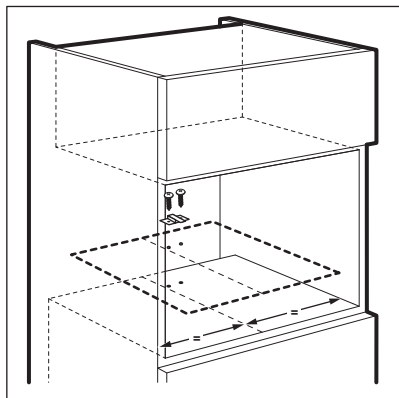

3. Installér mikrobølgeovnen. Hvis du fastgjorde beslaget, skal du sikre dig, at det låser apparatets bagside.

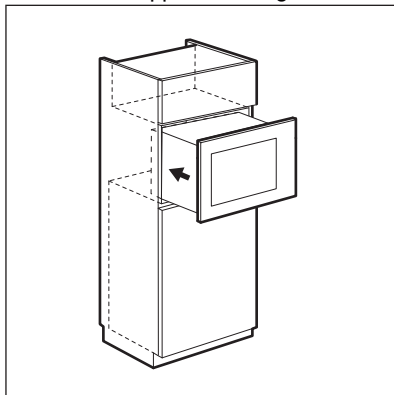

4. Åbn lågen, og fastgør mikrobølgeovnen til skabet med skrue.

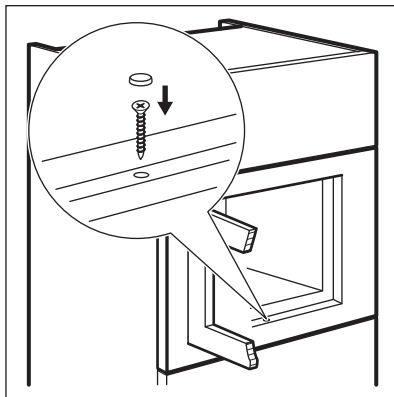

4. PRODUKTBEKRIVELSE AF APPARATET

4.1 Generelt overblik

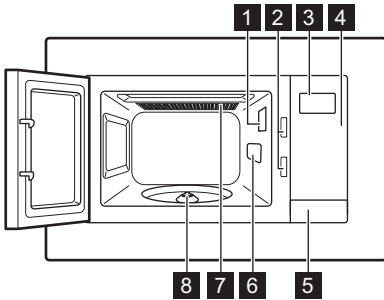

- 1 Ovnpære
- 2 Sikkerhedslås
- 3 Display
- 4 Betjeningspanel
- 5 Lågeåbner

- 6 Dæksel til bølgeleder
- 7 Grill
- 8 Drejetallerkenens aksel







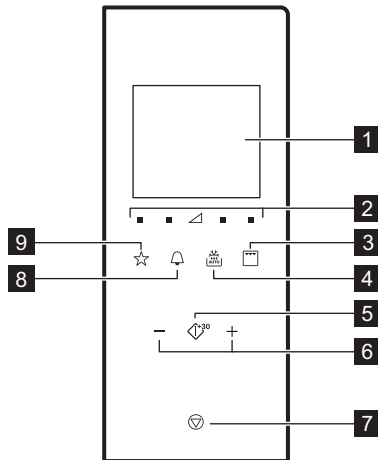



Dette produkt opfylder kravene i den europæiske standard EN55011. I overensstemmelse med denne standard er dette produkt klassificeret som udstyr i gruppe 2 klasse B. Gruppe 2 betyder, at udstyret bevidst genererer radiofrekvensenergi i form af elektromagnetisk stråling til varmebehandling af fødevarer. Udstyr i klasse B betyder, at udstyret er egnet til brug i private hjem.

4.2 Betjeningspanel



Symbol	Funktion	Forløb
1	Display	Viser indstillingerne og aktuelt klokkeslæt.

Symbol	Funktion	Førløb
2 	Effektindstillingsknapper	Gør det muligt at indstille niveauet af mikrobølgeeffekt
3 	Grillfunktionsknop	Indstilling af mikrobølge / kombitilberedning / grill.
4 	Afrimning	Optøning af mad efter vægt.
5 	Start / +30 sek	Start af apparatet eller tilberedningstiden forøges i 30 sekunder ved fuld effekt.
6 	Indstillingsknapper	Indstilling af tid, vægt, temperatur eller automatisk tilberedningsfunktion.
7 	Stop / Ryd	Deaktivering af apparatet eller sletning af tilberedningsindstillingerne.
8 	Ur	Indstilling af uret / påmindelse.
9 	Favoritprogram	Hurtigt valg af en automatisk funktion.

4.3 Tilbehør

Drejetallerken-sæt



Brug altid drejetallerken-sættet til at tilberede fødevarer i mikrobølgeovnen.

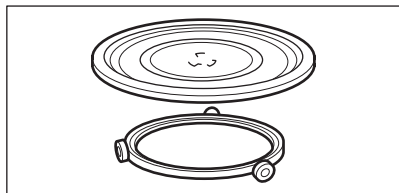

Glasplade og rullerulle.

Grillrist

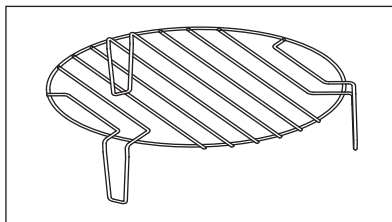

Bruges til:

- grillstegning
- kombineret tilberedning

5. FØR IBRUGTAGNING

ADVARSEL!

Se kapitlerne om sikkerhed.

5.1 Rengøring før ibrugtagning

FORSIGTIG!

Se under "Vedligeholdelse og rengøring".

- Tag alle dele og yderligere emballage ud af mikrobølgeovnen.
- Gør apparatet rent, inden du tager det i brug.



5.2 Indstilling af tid

Når du tilslutter apparatet til elnettet eller efter en strømafbrydelse, viser displayet 0:00, og der udsendes et lydsignal.



Du kan indstille tiden i 24-timers tidssystem.



1. Tryk to gange på .
2. Tryk på indstillingsknapperne for at indstille timerne.

3. Tryk på  for at bekræfte.
4. Tryk på indstillingsknapperne for at indstille minutterne.
5. Tryk på  for at bekræfte.



Tryk på  for at annullere indstillingerne.

Displayet aktiveres i 5 minutter i standbytilstand. Klokkelættet vises.

For at deaktivere klokkeslættet skal du trykke på  eller  for at aktivere displayet og slå det FRA. Tryk på  for at bekræfte.

6. DAGLIG BRUG



ADVARSEL!

Se kapitlerne om sikkerhed.

6.1 Generel information om brug af apparatet

- Lad maden stå i nogle minutter, når du har slukket for apparatet.
- Fjern alufolie, metalbeholdere osv., før du tilbereder maden.

Tilberedning

- Hvis det er muligt, skal madvarer tildækkes med materiale, der er egnet til brug i mikrobølge. Tilbered kun maden uden at dække den til, hvis du vil have en sprød skorpe
- Overtilbered ikke retter ved at indstille effekter og tiden for højt. Maden kan udtørre, brænde på, eller der kan gå ild i den.
- Brug ikke apparatet til at koge æg med skal eller snegle i deres hus, da de kan bryde. Til spejlæg - stik først hul i blommen.
- Prik i madvarer med skind med en gaffel flere gange eller skræl kartofler, tomater, pølses og lignende før tilberedningen, så madvaren ikke sprænger.
- Til afkølede eller frosne madvarer kræves der længere tilberedningstid.

- I retter med sovs skal der med mellemrum røres i retten.
- Grøntsager, der har en fast struktur, skal koges i vand, f.eks. gulerødder, ærter eller blomkål.
- Vend store stykker om halvvejs i tilberedningstiden.
- Skær om muligt grøntsagerne i lige store stykker.
- Brug flade, brede fade.
- Brug ikke kogegrej, der er fremstillet af porcelæn, keramik eller fajance med uglasserede bunde eller små huller, f.eks. på håndtag. Fugt, der kommer ind i hullerne, kan forårsage, at kogegrejet knækker, når det opvarmes.
- Glaspladen er nødvendig for mikrobølgeernes funktion. Anbring maden eller væsken på den.

Optøning af kød, fjerkræ, fisk

- Anbring de frosne, uindpakkede madvarer på et lille omvendt fad med en beholder under, så optøningsvæsken kan blive opsamlet i beholderen.
- Vend madvaren, når halvdelen af optøningstiden er gået. Del dem om muligt, og fjern de stykker, der er begyndt af tøj op.

Optøning af smør, portioner af kage, kvark

- Optø ikke madvaren helt i apparatet, men lad den optø færdig ved rumtemperatur. Det giver et mere ensartet resultat. Fjern

alt metal- eller aluminiumemballage før optøning.

Optøning af frugt, grøntsager

- Hvis frugt og grøntsager skulle forblive rå, må de ikke optøs helt i apparatet. Lad dem optø færdig ved stuetemperatur.
- Brug en højere mikrobølgeeffekt til at tilberede frugt og grøntsager uden at optø dem først.

Færdigretter

- Du kan kun tilberede færdigretter i apparatet, hvis deres emballage er velegnet til brug i mikrobølger.
- Du skal følge producentens anvisninger på emballagen (f.eks. fjerne metallåget og stikke hul på plastfolien).

Egnet kogegrej og materialer

Kogegrej / Materiale	Mikrobølgeovn			Grillstegning
	Optøning	Opvarmning	Tilberedning	
Ovnfast glas og porcelæn uden metalkomponenter, f.eks. Pyrex, ildfast glas	✓	✓	✓	✓
Ikke-ovnfast glas og porcelæn ¹⁾	✓	X	X	X
Glas og glaskeramik fremstillet af ildfast/frostsikert materiale (f.eks. Arcoflam), grillrist	✓	✓	✓	✓
Keramik ²⁾ , lertøj ²⁾	✓	✓	✓	X
Varmefast plastik op til 200 °C ³⁾	✓	✓	✓	X
Pap, papir	✓	X	X	X
Husholdningsfilm	✓	X	X	X
Stegefilm med mikrobølgesikker lukning ³⁾	✓	✓	✓	X
Stegefade, der er fremstillet af metal, f.eks. emalje, støbejern	X	X	X	✓
Bageforme, sort lak eller silikonedækket ³⁾	X	X	X	✓
Bageplade	X	X	X	✓
Kogegrej til bruning, f.eks. crisp- eller crunch-plade	X	✓	✓	X
Færdigretter i indpakning ³⁾	✓	✓	✓	✓

1) Uden sølv-, guld-, platin- eller metalbelægning / -dekorationer

2) Uden kvarts- eller metalkomponenter eller emalje, som indeholder metaller

3) Du skal følge producentens anvisninger om de maksimale temperaturer.





✓ egnet

X ikke egnet

6.2 Aktivering og deaktivering af mikrobølgeovnen

FORSIGTIG!



Mikrobølgen må ikke betjenes, når der ikke er madvarer i den.

1. Tryk gentagne gange på  eller  for at indstille effektniveauet. Se tabellen herunder for at vælge det passende niveau.
2. Tryk på  eller  for at indstille tilberedningstiden.
3. Tryk på  for at bekræfte og aktivere mikrobølgen.





6.3 Tabeller for effekttrin

Mikrobølgeovn

Symboler på panelet fra venstre til højre

Mikro- bølge- effekt	Lav	Mellemlav	Mellem	Mellemhøj	Høj
Display	 100 Watt	 300 Watt	 500 Watt	 700 Watt	 900 Watt

Grillstegning og kombineret tilberedning

Tryk på 	Display	Effekttrin
1 gang		Grill 100 %
2 gange		Mikrobølge 36 % Grill 64 %
3 gange		Mikrobølge 55 % Grill 45 %
4 gange	900 Watt	Mikrobølge 100 %



6.4 Hurtig start

i

Den maksimale tilberedningstid er 95 minutter.



Du kan hurtigt aktivere mikrobølgeovnen på følgende måder.

Tryk på  for at annullere indstillingerne. Sådan slås mikrobølgen fra:

- Vent, indtil mikrobølgen automatisk slår fra, når tiden er gået. Displayet viser 0:00.
- Åbn lågen. Mikrobølgen slukkes automatisk. Luk lågen, og fortsæt tilberedningen ved tryk på . Brug denne funktion for at kontrollere maden.
- Tryk på .



i

Når mikrobølgen slukkes automatisk, udsendes et lydsignal.

- Tryk på  for at tænde for mikrobølgeovnen i 30 sekunder ved fuld effekt. Tilberedningstiden forøges med 30 sekunder for hvert ekstra tryk på knappen.
- Tryk én gang på . Indstil tilberedningstiden med

indstillingsknapperne. Tryk på  for at tænde for mikrobølgeovnen ved fuld effekt.

6.5 Grillstegning og kombineret tilberedning

1. Tryk gentagne gange på  for at indstille grillfunktionen eller funktionen for den kombinerede tilberedning.
2. Indstil klokkeslættet ved at trykke på indstillingsknappen.
3. Bekræft ved tryk på  og aktivér mikrobølgen.







Der udsendes et lydsignal, når halvdelen af tilberedningstiden er gået. Du kan vende maden om.



6.6 Optøning



Der skal bruges mere end 100 g madvarer og mindre end 1.000 g for at aktivere optøning efter vægt.

1. Tryk gentagne gange på  for at vælge en type fødevarer.

Symbol	Funktion
	Optøning af brød
	Optøning af kød
	Optøning af fisk
	Optøning af grøntsager

2. Indstil vægten ved at trykke på  og . Tiden indstilles automatisk.
3. Tryk på  for at bekræfte og aktivere mikrobølgen.

6.7 Tilberedning i flere trin





Hvis der skal foretages optøning, skal dette indstilles som det første trin.

Du kan tilberede mad i maks. 3 trin.

Tilbered alle frosne fødevarer i 2 trin.

Spring trin 1 og 2 over for at tilberede i ét trin.

1. Tryk på , og indstil optøningsfunktionen.
2. Indstil optøningsvægten ved at trykke på indstillingsknapperne.
3. Tryk gentagne gange på  for at vælge effektniveauet.
4. Tryk på indstillingsknapperne for at indstille tiden.
5. Bekræft ved tryk på  og aktivér mikrobølgen.
Displayet tæller tiden ned. Når du hører et lydsignal under optøningstilstanden, skal du vende maden om eller omarrangere den.

6.8 Favoritprogram

Du kan gemme 3 favoritindstillinger.



Brug denne funktion til at gemme en indstilling, du bruger ofte med mikrobølgeovnen.

1. Indstil den funktion og de parametre, du ønsker at gemme.

Se proceduren for den funktion, du ønsker at indstille.

2. Tryk på  og hold den nede i 2 sekunder. Når indstillingerne er gemt, udsendes et lydsignal.

Brug af favoritprogrammet

1. Tryk gentagne gange på  standbytilstand for at vælge indstilling 1, 2 eller 3.
2. Tryk på  for at tænde for mikrobølgeovnen.

Favoritmenu

Der er en forudprogrammet favoritmenu i mikrobølgeovnen. Du kan modificere den, alt efter dine præferencer.

Ret	Vægt	Display
Blødgøring af smør	50 g	50 g
	100 g	100 g
	150 g	150 g
	200 g	200 g
	250 g	250 g
Smeltning af chokolade	100 g	100 g
	150 g	150 g
	200 g	200 g
Chokoladekage	1 kop	1
	2 kopper	2
	3 kopper	3
	4 kopper	4

7. BRUG AF TILBEHØRET

ADVARSEL!

Se kapitlerne om sikkerhed.

7.1 Sådan indsættes drejetallerkensættet

FORSIGTIG!

Tilbered ikke mad uden drejetallerkensættet. Brug kun det drejetallerkensættet, der leveres med mikrobølgeovnen.

i

Tilbered aldrig mad direkte på glaspladen.

1. Placér rulleskinnen omkring akslen til drejetallerkenen.
2. Placér glaspladen på rulleskinnen

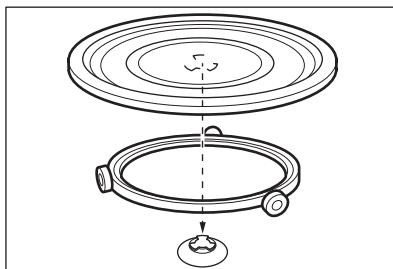

7.2 Indsætning af grillristen

Placér grillristen på drejetallerkensættet.

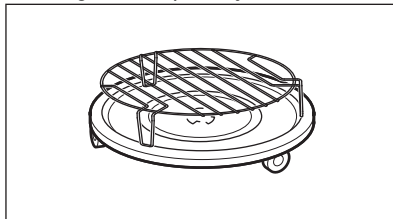

8. EKSTRAFUNKTIONER

8.1 Børnesikring

Børnesikringen forhindrer utilsigtet betjening af mikrobølgen.

Tryk på , og hold den nede i 3 sekunder.

Der udsendes et lydsignal.

Når børnesikringen aktiveres, viser displayet



For at deaktivere børnesikringen: tryk på , og hold den nede i 3 sekunder.

Der udsendes et lydsignal.

8.2 Minutur

Du kan indstille maksimalt 95 minutter.



Når køkkenur-funktionen er aktiv, kan ingen andre programmer indstilles.

1. Tryk på .
2. Tryk på indstillingsknapperne for at indstille tiden.

Timeren starter automatisk efter 2 sekunder. Timeren holder op med at virke, når lågen åbnes, eller apparatet sættes på pause. Når

du fortsætter med at tilberede, vender timeren tilbage til den tidligere indstillede tid.

Når det indstillede klokkeslæt er nået, udsendes et lydsignal.

8.3 Standby- og energisparefunktion

Displayet viser klokkeslættet efter den første tilslutning, eller når tilberedningen er forbi.

Displayet deaktiveres efter 5 minutters inaktivitet, når døren er lukket:

- displayet deaktiveres, når uret ikke er indstillet, eller uret er slået FRA,

- når tiden er indstillet, og uret er slået TIL, viser displayet klokkeslættet i yderligere 5 minutter.

Når displayet er inaktivt, kan du trykke på en vilkårlig tast eller åbne døren for at aktivere det:

- det vender tilbage til hjemmetilstanden 0:00 og 900 W, hvis klokkeslættet ikke er indstillet,

- displayet slukkes efter 5 minutter, hvis børnesikringen er slået TIL.

9. RÅD OG TIP



ADVARSEL!

Se kapitlerne om sikkerhed.

9.1 Tip til mikrobølgeovnen

Problem	Afhjælpning
Du kan ikke finde oplysninger om mængden for den tilberedte madvare.	Se efter en lignende madvare. Forøg eller forkort længden af tilberedningstiden efter følgende regel: Dobbelt mængde = næsten dobbelt tid, Den halve mængde = halvdelen af tiden
Madvaren er blevet alt for tør.	Angiv kortere tilberedningstid, eller vælg lavere mikrobølgeeffekt.
Madvaren er ikke optøet, varm eller tilberedt efter tiden er udløbet.	Angiv længere tilberedningstid, eller indstil højere effekt. Bemærk, at store retter har brug for længere tid.

Problem	Afhjælpning
Når tilberedningstiden er udløbet, er madvaren overophedet i kanten, men fortsat ikke færdig i midten.	Næste gang skal du indstille en lavere effekt og længere tid. Omrør væsker undervejs, f.eks. suppe.

Man opnår bedre resultater med ris ved at bruge et fladt, bredt fad.

9.2 Optøning

Optø altid stege, så fedtsiden vender nedad.

Optø ikke tildækket kød, da dette kan resultere i tilberedning i stedet for optøning.

Optø altid hele fjerkræ, så brystet vender nedad.

9.3 Madlavning

Tag altid nedkølet kød og fjerkræ ud af køleskabet mindst 30 minutter inden tilberedning.

Lad kød, fjerkræ, fisk og grøntsager forblive tildækket efter tilberedning.

Smør lidt olie eller smeltet smør over fisken.

Alle grøntsager skal tilberedes ved fuld mikrobølgeeffekt.

Tilsæt 30 - 45 ml koldt vand for hver 250 g grøntsager.

Skær de friske grøntsager i lige store stykker inden tilberedning. Tilbered alle grøntsagerne med låg på skålen.

9.4 Genopvarmning

Når du genopvarmer emballerede færdigretter, skal du altid følge den skriftlige anvisning på emballagen.

9.5 Lille grill

Grillsteg flade madvarer midt på grillristen.

Vend madvaren, når den halve tid er gået, og fortsæt med at grille.

9.6 Kombitilberedning

Brug den kombinerede tilberedning til at bevare visse fødevarers sprødhed.

Halvvejs under tilberedningstiden skal du vende maden om og derefter fortsætte.

Der er 2 tilstande for kombineret tilberedning. Hver tilstand kombinerer mikrobølge- og grillfunktionerne i forskellige tidsperioder og effektiveauer.

10. VEDLIGEHOLDELSE OG RENGØRING

ADVARSEL!

Se kapitlerne om sikkerhed.

10.1 Bemærkninger og tips til rengøring

- Aftør apparatets front med en blød klud opvredet i varmt vand tilsat et rengøringsmiddel.
- Metaflader rengøres med et almindeligt rengøringsmiddel.
- Rengør altid apparatet indvendigt efter brug. Så kan du lettere få snavset af, og det brænder ikke fast.



- Fastsiddende snavs fjernes med et specielt rensmiddel.
- Rengør alt tilbehør regelmæssigt, og lad det tørre. Brug en blød klud opvredet i varmt vand tilsat et rengøringsmiddel.
- For at blødgøre hårde rester, så du kan fjerne dem, skal du koge et glas vand ved fuld mikrobølgeeffekt i 2 til 3 minutter.
- For at fjerne lugte skal du blande et glas vand med 2 tsk. citronsaft og koge det ved fuld mikrobølgeeffekt i 5 minutter.

11. FEJLFINDING

ADVARSEL!

Se kapitlerne om sikkerhed.

11.1 Hvis noget går galt...

Problem	Mulige årsager	Afhjælpning
Apparatet virker slet ikke.	Apparatet er slukket.	Tænd for apparat.
Apparatet virker slet ikke.	Stikket til apparatet er ikke sat i stikkontakten.	Sæt stikket til apparatet i stikkontakten.
Apparatet virker slet ikke.	Sikringen i sikringsboksen er gået.	Se efter på tavlen. Kontakt en autoriseret installatør, hvis sikringen går mere end én gang.
Apparatet virker slet ikke.	Lågen er ikke ordentligt lukket.	Kontroller, at lågen ikke er blokeret.
Pæren lyser ikke.	Pæren er defekt.	Pæren skal udskiftes.
Displayet viser  .	Børnesikringen er slået til.	Slå børnesikringen fra. Hold på  i 3 sekunder.
Der er gnister i ovnrummet.	Der er fade i metal eller med metalkant.	Tag fadene ud af apparatet.
Der er gnister i ovnrummet.	Der er metalspyd eller alufolie, der rører ved de indvendige vægge.	Kontroller, at spydene og foliet ikke rører ved de indvendige vægge.
Drejetalderen giver skrabbende eller skurrende lyd.	Der er en genstand eller snavs under glaspladen.	Rengør området under glaspladen.
Apparatet stopper uden grund.	Der er en funktionsfejl.	Hvis dette gentager sig, skal du kontakte en autoriseret servicetekniker.

11.2 Serviceoplysninger

Kontakt forhandleren eller et autoriseret servicecenter, hvis du ikke selv kan løse problemet.

De nødvendige oplysninger til servicecenteret er angivet på typeskiltet. Typeskiltet sidder på apparatet. Typeskiltet må ikke fjernes fra apparatet.

Det anbefales, at du noterer oplysningerne her:

Model (MOD.)

Produktnummer (PNC)

Serienummer (S.N.)

12. ENERGIFORBRUG

12.1 Produktinformation om strømforbrug og den maksimale tid, det tager at nå strømbesparende tilstand

Strømforbrug i standby med display tændt	0.8 W
Strømforbrug i standby med display slukket	0.5 W
Maksimal tid, det tager for udstyret automatisk at nå den relevante lave strømtilstand	20 min

13. MILJØHENSYN

Genbrug materialer med symbolet .
Anbring emballagematerialet i passende beholdere til genbrug. Hjælp med at beskytte miljøet og menneskelig sundhed samt at genbruge affald af elektriske og elektroniske apparater. Kasser ikke apparater, der er

mærket med symbolet , sammen med husholdningsaffaldet. Lever produktet tilbage til din lokale genbrugsplads eller kontakt din kommune.

Welkom bij AEG! Hartelijk dank dat je voor onze apparatuur hebt gekozen.



Advies over gebruik, brochures, het oplossen van problemen, informatie met betrekking tot service en reparatie:
www.aeg.com/support

Wijzigingen voorbehouden.

INHOUDSOPGAVE

1. VEILIGHEIDSINFORMATIE.....	107
2. VEILIGHEIDSVOORSCHRIFTEN.....	110
3. MONTAGE	112
4. BESCHRIJVING VAN HET PRODUCT.....	114
5. VOORDAT U HET APPARAAT VOOR DE EERSTE KEER GEBRUIKT... ..	115
6. DAGELIJKS GEBRUIK.....	116
7. GEBRUIK VAN DE ACCESSOIRES.....	120
8. EXTRA FUNCTIES.....	121
9. AANWIJZINGEN EN TIPS.....	121
10. ONDERHOUD EN REINIGING.....	122
11. PROBLEEMOPLOSSING.....	123
12. ENERGIEVERBRUIK.....	124
13. MILIEUBESCHERMING.....	124

1. ⚠ VEILIGHEIDSINFORMATIE

Lees zorgvuldig de meegeleverde instructies voor installatie en gebruik van het apparaat. De fabrikant is niet verantwoordelijk voor verwondingen of schade die voortvloeit uit de onjuiste installatie of het onjuiste gebruik. Bewaar de instructies altijd op een veilige, toegankelijke plek voor toekomstig gebruik.

1.1 Veiligheid van kinderen en kwetsbare personen

WAARSCHUWING!

Risico op verstikking, letsel of blijvende invaliditeit.

- Dit apparaat kan worden gebruikt door kinderen van 8 jaar en ouder en door mensen met een beperkt lichamelijk, zintuiglijk of verstandelijk vermogen of een gebrek aan ervaring en kennis, indien zij onder toezicht staan of

instructies hebben gekregen over het veilig gebruiken van het apparaat en indien zij de gevaren begrijpen. Kinderen jonger dan 8 jaar en personen met zware en complexe beperkingen dienen altijd uit de buurt van het apparaat te worden gehouden, tenzij ze voortdurend onder toezicht staan.

- Houd toezicht op kinderen om te voorkomen dat zij met het apparaat gaan spelen.
- Houd alle verpakking uit de buurt van kinderen en gooi het op passende wijze weg.
- **WAARSCHUWING:** Het apparaat en de toegankelijke onderdelen ervan worden heet tijdens het gebruik. Houd kinderen en huisdieren uit de buurt van het apparaat tijdens het gebruik en bij het afkoelen.
- Als het apparaat is voorzien van een kinderslot, dient dit te worden geactiveerd.
- Kinderen mogen zonder toezicht geen reinigings- en onderhoudswerkzaamheden aan het apparaat uitvoeren.

1.2 Algemene veiligheid

- Dit apparaat is uitsluitend bestemd om mee te koken.
- Dit apparaat is bedoeld voor binnenshuis huishoudelijk gebruik.
- Dit apparaat kan worden gebruikt in kantoren, hotelkamers, bed & breakfast-kamers, boerderijgasthuizen en andere soortgelijke accommodaties waar dergelijk gebruik de (gemiddelde) huishoudelijke gebruiksniveaus niet overschrijdt.
- **WAARSCHUWING:** Het apparaat en de toegankelijke onderdelen ervan worden heet tijdens het gebruik. U dient te voorkomen de verwarmingselementen aan te raken.
- **WAARSCHUWING:** Alleen een erkende installatietechnicus kan service- of reparatiewerkzaamheden uitvoeren waarbij een afdekking wordt verwijderd die bescherming biedt tegen blootstelling aan magnetronenergie.

- **WAARSCHUWING:** Als de deur of deurafdichtingen beschadigd zijn, mag het apparaat niet worden gebruikt totdat het is gerepareerd door een erkende installatietechnicus.
- **WAARSCHUWING:** Warm geen vloeistoffen en ander voedsel in afgesloten verpakkingen op. Ze kunnen exploderen.
- Als het netsnoer beschadigd is, moet de fabrikant, een erkend servicecentrum of een gekwalificeerde persoon deze vervangen teneinde gevaarlijke situaties met elektriciteit te voorkomen.
- Schakel het apparaat uit en trek de stekker uit het stopcontact voordat je onderhoudshandelingen verricht.
- Gebruik altijd ovenhandschoenen om accessoires of ovenschalen te verwijderen of erin te plaatsen.
- Bedien het apparaat niet door middel van een externe timer of een apart afstandsbedieningssysteem.
- Tijdens bereiding in de magnetron zijn geen metalen voedselbakjes en drinkbekers toegestaan.
- gebruik alleen voorwerpen die geschikt zijn voor gebruik in een magnetron.
- Houd bij het opwarmen van voedsel in plastic of papieren verpakkingen het apparaat in de gaten, vanwege de mogelijkheid tot zelfontbranding.
- Het apparaat is bedoeld voor het opwarmen van voedsel en dranken. Het drogen van voedsel of kleding en het opwarmen van warmhoudkussentjes, slippers, sponzen, vochtige doeken enzovoort kunnen leiden tot letsel, vonkontsteking of brand.
- Als rook wordt uitgestoten, schakelt u het apparaat uit of trekt u de stekker uit het stopcontact en houdt u de deur gesloten om vlammen te kunnen doven.
- Het opwarmen van dranken in de magnetron kan tot kookvertraging leiden. Wees voorzichtig bij het hanteren van de verpakking.

- De inhoud van zuigflesjes en babyvoedingspotjes moet worden geroerd of geschud en de temperatuur vóór het gebruik worden gecontroleerd om brandwonden te voorkomen.
- Eieren in hun schaal en hele hardgekookte eieren mogen niet in het apparaat worden opgewarmd omdat ze kunnen exploderen, zelfs nadat de opwarming in de magnetron is beëindigd.
- Als het apparaat niet in een schone toestand wordt onderhouden, kan dit leiden tot een verslechtering van het oppervlak. Dit kan de levensduur van het apparaat negatief beïnvloeden en mogelijk een gevaarlijke situatie opleveren.
- De temperatuur van de toegankelijke oppervlakken kan hoog zijn als het apparaat in werking is.
- Schakel het apparaat niet in als het leeg is. Metalen onderdelen in de ruimte kunnen elektrische vonken veroorzaken.
- Het apparaat moet regelmatig worden gereinigd en alle voedselresten moeten worden verwijderd.
- Gebruik geen stoomreiniger om het apparaat schoon te maken.
- Gebruik nooit agressieve reinigingsmiddelen of scherpe metalen schrapers om de glazen deur schoon te maken. Deze kunnen krassen veroorzaken op het oppervlak, waardoor het glas zou kunnen breken.
- Het apparaat moet worden gebruikt met de decoratieve deur open (indien van toepassing).

2. VEILIGHEIDSVOORSCHRIFTEN

2.1 Installeren



WAARSCHUWING!

Alleen een erkende installatietechnicus mag dit apparaat installeren.

- Verwijder alle verpakkingsmaterialen.
- Installeer en gebruik geen beschadigd apparaat.
- Volg de installatie-instructies die zijn meegeleverd met het apparaat.
- Pas altijd op bij verplaatsing van het apparaat, want het is zwaar. Gebruik altijd veiligheidshandschoenen en gesloten schoeisel.
- Trek het apparaat nooit aan de handgreep van zijn plaats.
- Houd de minimumafstand naar andere apparaten en units in acht.

- Installeer het apparaat op een veilige en geschikte plaats die aan alle installatie-eisen voldoet.
- De zijkanalen van het apparaat moeten naast apparaten of units staan van dezelfde hoogte.

2.2 Aansluiting aan het elektriciteitsnet

WAARSCHUWING!

Gevaar voor brand en elektrische schokken.

- Alle elektrische aansluitingen moeten door een gediplomeerd elektromonteur worden gemaakt.
- Dit apparaat moet worden aangesloten op een geaard stopcontact.
- Zorg ervoor dat de parameters op het vermogensplaatje overeenkomen met elektrische vermogen van de netstroom.
- Zorg ervoor dat een eventueel verlengsnoer waarop het apparaat is aangesloten, geaard is.
- Zorg dat u de hoofdstekker en kabel niet beschadigt. Neem contact op met de service-afdeling of een elektromonteur om een beschadigde hoofdkabel te vervangen.
- Trek niet aan het netsnoer om het apparaat los te koppelen. Trek altijd aan de stekker.

2.3 Gebruik

WAARSCHUWING!

Gevaar voor letsel, brandwonden, elektrische schokken of een explosie.

- De specificatie van dit apparaat niet wijzigen.
- Laat het apparaat tijdens de werking niet onbeheerd achter.
- Oefen geen druk uit op de open deur.
- Zorg ervoor dat de ventilatieopeningen niet geblokkeerd zijn.
- Gebruik het apparaat niet als werkoppervlak en gebruik de ovenruimte niet als opslagplek.

2.4 Onderhoud en reiniging

WAARSCHUWING!

Gevaar voor letsel, vuur of schade aan het apparaat.

- Schakel het apparaat uit en trek de stekker uit het stopcontact voordat je onderhoudshandelingen verricht.
- Reinig het apparaat regelmatig om te voorkomen dat het materiaal van het oppervlak achteruitgaat.
- Zorg ervoor dat er geen voedselresten of resten schoonmaakmiddel ophopen op de afdichtoppervlakken van de deur.
- Vet en voedsel dat in het apparaat achterblijft, kan brand en elektrische vonken veroorzaken wanneer de magnetronfunctie werkt.
- Reinig het apparaat met een vochtige zachte doek. Gebruik alleen neutrale schoonmaakmiddelen. Gebruik geen schuurmiddelen, schuursponsjes, oplosmiddelen of metalen voorwerpen.
- Raadpleeg als u een ovenspray gebruikt eerst de aanwijzingen op de verpakking.

2.5 Service

- Neem contact op met de erkende servicedienst voor reparatie van het apparaat. Gebruik alleen originele reserveonderdelen.
- Met betrekking tot de lamp(en) in dit product en reserve lampen die afzonderlijk worden verkocht: Deze lampen zijn bedoeld om bestand te zijn tegen extreme fysieke omstandigheden in huishoudelijke apparaten, zoals temperatuur, trillingen, vochtigheid, of zijn bedoeld om informatie te geven over de operationele status van het apparaat. Ze zijn niet bedoeld voor gebruik in andere toepassingen en zijn niet geschikt voor verlichting in huishoudelijke ruimten.

2.6 Verwijdering

WAARSCHUWING!

Gevaar voor letsel of verstikking.

- Haal de stekker uit het stopcontact.

- Snijd het netsnoer vlak bij het apparaat af en gooi het weg.

3. MONTAGE

⚠ WAARSCHUWING!

Raadpleeg de hoofdstukken Veiligheid.

3.1 Algemene informatie

⚠ LET OP!

Sluit het apparaat niet aan op adapters of verlengsnoeren. Dit kan overbelasting en brandgevaar veroorzaken.

⚠ LET OP!

De minimale montagehoogte is 85 cm.

- De magnetron is uitsluitend bedoeld voor inbouwgebruik. Hij moet op een stabiel en vlak oppervlak worden geplaatst.
- De kast kan geen achterwand hebben op de plaats waar de magnetron zich bevindt.
- Plaats de magnetron uit de buurt van stoom, hete lucht en waterspatten.
- Als de magnetron te dicht bij de tv of radio staat, kan het signaal worden verstoord.
- Activeer na vervoer van het apparaat bij koud weer het apparaat niet direct na de installatie. Laat de magnetron in de kamertemperatuur staan en absorbeer de warmte.

3.2 Elektrische installatie

De magnetron wordt geleverd met stekker en netsnoer.

De kabel heeft een aardingsdraad met een aardingsstekker. De stekker moet worden aangesloten op een stopcontact dat correct is geïnstalleerd en geaard. In het geval van een elektrische kortsluiting vermindert de aarding het risico op elektrische schokken.

3.3 De magnetron installeren

1. Controleer of de afmetingen van het meubel voldoen aan de montageafmetingen.

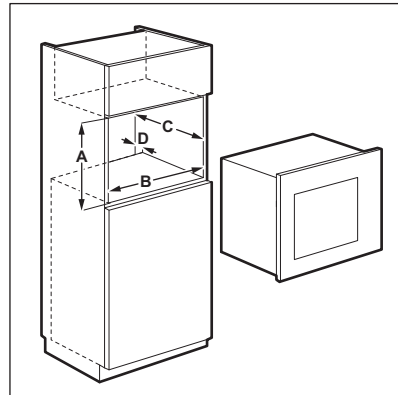

Montageafmetingen

Afmetingen	mm
A	380 + 2
B	560 + 8
C	500
D	45

2. Als de kastdiepte groter dan 300 mm is, plaats het sjabloon op de onderkant van de kast en controleer of het past. Zo ja, markeer de schroefpunten. Verwijder het sjabloon en bevestig de beugel d.m.v. de schroeven op de gemarkeerde plaats.



Sluit deze stap over als de kastdiepte 300 mm is.

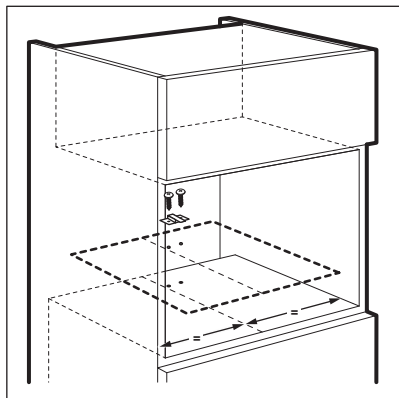

3. De magnetron installeren. Als u de beugel bevestigd hebt, zorg er dan voor dat hij aan de achterkant van het apparaat vastzit.

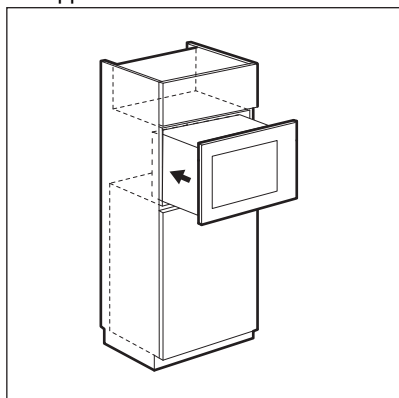

4. Open de deur en bevestig de magnetron aan de kast met een schroef.

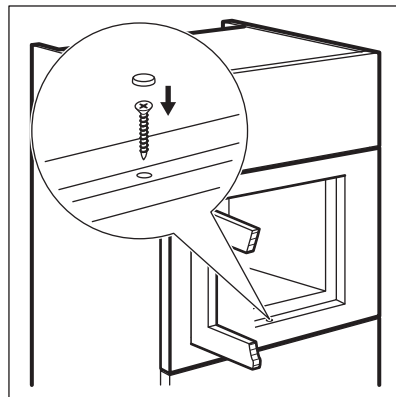

4. BESCHRIJVING VAN HET PRODUCT

4.1 Algemeen overzicht

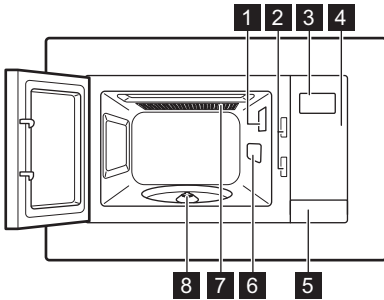

- 1 Lamp
- 2 Veiligheidsvergrendelingssysteem
- 3 Display
- 4 Bedieningspaneel
- 5 Deuropener

- 6 Waveguide-afdekking
- 7 Grillen
- 8 Draaiplateau-as







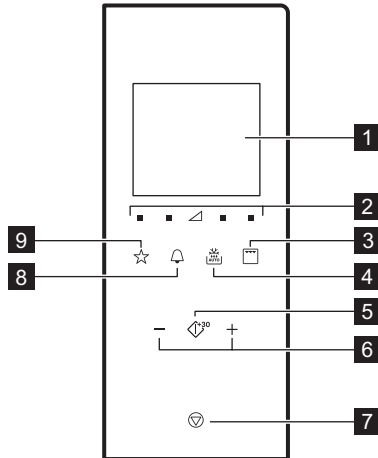

Dit product voldoet aan de vereisten van de Europese standaard EN55011. Conform deze standaard is dit product geclassificeerd als apparatuur van klasse B groep 2. Groep 2 betekent dat de apparatuur doelbewust radiofrequentie-energie genereert in de vorm van elektromagnetische straling voor de warmtebehandeling van levensmiddelen. Apparatuur van klasse B betekent dat de apparatuur geschikt is voor gebruik in woongebouwen.

4.2 Bedieningspaneel



Symbol	-functie	Beschrijving
1	—	Scherm Toont de instellingen en de huidige tijd.
2	■ ▽	Vermogensinstellingstoetsen Laat u het magnetronvermogen instellen

Symbol	-functie	Beschrijving
3 	Grillfunctietoets	Om magnetron / grill / combi-koken in te stellen.
4 	Ontdooien	Voedsel ontdooien op gewicht.
5 	Start / +30 sec	Om het apparaat te starten of de kooktijd te verlengen met 30 seconden op vol vermogen.
6 	Instellingstoetsen	Om de tijd, het gewicht of de temperatuur of automatische bereiding in te stellen.
7 	Stop / Wissen	Om het apparaat uit te schakelen of kookinstellingen te verwijderen.
8 	Klok	Om de klok/herinnering in te stellen.
9 	Favoriet	Om snel een automatische functie te kiezen.

4.3 Accessoires

Set draaiplateau



Gebruik altijd het draaiplateau om voedsel in de magnetron te bereiden.

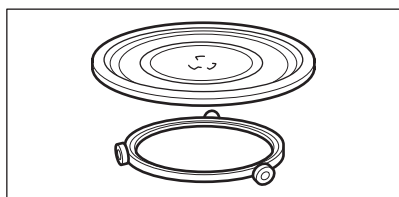

Glazen plateau en wieltjes.

Grillrooster

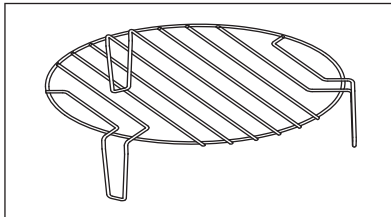

Gebruiken voor:

- grillen
- combinatiekoken

5. VOORDAT U HET APPARAAT VOOR DE EERSTE KEER GEBRUIKT



WAARSCHUWING!

Raadpleeg de hoofdstukken Veiligheid.

5.1 Eerste reiniging



LET OP!

Zie het hoofdstuk 'Onderhoud en reiniging'.

- Verwijder alle onderdelen en extra verpakking uit de magnetron.
- Reinig het apparaat voor het eerste gebruik.



5.2 Tijd instellen

Na aansluiting van het apparaat op het stopcontact of na een stroomstoring, toont het display 0:00 en klinkt er een geluidssignaal.



U kunt de tijd instellen in 24-uursinstelling.



1. Druk tweemaal op .
2. Druk op de Instellingstoetsen om de uren in te stellen.

3. Druk op  om te bevestigen.
4. Druk op de Instellingstoetsen om de minuten in te stellen.
5. Druk op  om te bevestigen.



Druk op  om de instellingen te annuleren.

Het display wordt 5 minuten ingeschakeld in standbymodus. Het tijdstip verschijnt.

Om het tijdstip uit te schakelen druk op  of  om het display in te schakelen en zet op UIT. Druk op  om te bevestigen.

6. DAGELIJKS GEBRUIK



WAARSCHUWING!

Raadpleeg de hoofdstukken Veiligheid.

6.1 Algemene informatie over het gebruik van het apparaat

- Laat het eten na het uitschakelen van het apparaat enkele minuten rusten.
- Verwijder de verpakking van aluminiumfolie, metalen bakjes, enz. voordat u het eten bereidt.

Koken

- Kook het eten zo mogelijk bedekt met materiaal dat geschikt is voor gebruik in de magnetron. Bereid eten slechts zonder het te bedekken als u een korst wilt behouden
- Zorg dat u de gerechten niet te lang kookt, door het vermogen en de tijd te hoog in te stellen. Het eten kan uitdrogen, verbranden of op sommige plekken hard worden.
- Gebruik het apparaat niet om eieren in hun schaal en slakken met huisje te bereiden, omdat deze kunnen barsten. Bij gebakken eieren, moet u het eigeel eerst doorprikken.
- Prik eten met 'vel' of 'schil', zoals aardappelen, tomaten, worstjes, een paar keer met een vork in voordat u het in de

magnetron plaatst, zodat het eten niet barst.

- Voor gekoeld of bevroren eten is een langere bereidingstijd nodig.
- Gerechten met saus moeten van tijd tot tijd worden geroerd.
- Groenten met een stevige structuur, zoals wortel, doperwten of bloemkool, moeten in water worden gekookt.
- Draai grotere stukken halverwege de bereidingstijd om.
- Snij groenten zo mogelijk in stukjes van gelijke grootte.
- Gebruik platte, brede schalen of borden.
- Gebruik geen kookgerei gemaakt van porselein, keramisch materiaal of aardewerk met kleine gaatjes, bijvoorbeeld op handgrepen. Er kan vocht in de openingen komen, waardoor het kookgerei bij verhitting kan barsten.
- Het glazen plateau is noodzakelijk voor de werking van de magnetron. Plaats het eten of de vloeistoffen op het plateau.

Vlees, gevogelte, vis ontdooien

- Leg het bevroren, ingepakte voedsel op een klein, omgedraaid bord met een bakje eronder zodat het dooiwater in het bakje valt.
- Draai het voedsel halverwege de ontdooitijd om. Verdeel de stukken zo

mogelijk opnieuw en verwijder de stukken die al zijn ontdooid.

Boter, gebakjes, kwark ontdooiden

- Ontdooi nooit volledig in het apparaat, maar bij kamertemperatuur. Dit geeft een meer gelijkmatig resultaat. Verwijder metalen of aluminium verpakkingen voordat u begint te ontdooiden.

Fruit, groenten ontdooiden

- Als fruit en groenten rauw moeten blijven, ontdooi deze dan niet volledig in het apparaat. Laat ze bij kamertemperatuur ontdooiden.

- U kunt een hoger magnetronvermogen gebruiken om fruit en groenten te bereiden zonder ze eerst te ontdooiden.

Kant-en-klaarmaaltijden

- U kunt alleen kant-en-klaarmaaltijden in het apparaat bereiden als de verpakking geschikt is voor gebruik in de magnetron.
- U moet de op de verpakking afgedrukte instructies van de fabrikant opvolgen (bijv. metalen afdekking verwijderen en plastic folie doorprikken).

Geschikt kookgerei en materialen

Materiaal van de pannen	Magnetron			Grillen
	Ontdooien	Verwarmen	Koken	
Ovenbestendig glas en porselein zonder metalen onderdelen, bijvoorbeeld Pyrex, hittebestendig glas	✓	✓	✓	✓
Niet-ovenbestendig glas en porselein ¹⁾	✓	x	x	x
Glas en glaskeramik gemaakt van ovenbestendig/vriesbestendig materiaal (bijv. Arcoflam), grill-rooster	✓	✓	✓	✓
Keramisch ²⁾ , aardewerk ²⁾	✓	✓	✓	x
Hittebestendig plastic tot 200°C ³⁾	✓	✓	✓	x
Karton, papier	✓	x	x	x
Huishoudfolie	✓	x	x	x
Bakpapier met magnetronveilige afdichting ³⁾	✓	✓	✓	x
Ovenschotels gemaakt van metaal, d.w.z. email, gietijzer	x	x	x	✓
Bakvormen, zwarte lak of siliconenlaag ³⁾	x	x	x	✓
Bakplaat	x	x	x	✓
Braadkookgerei, bijv. Crostino of Crunch-bord	x	✓	✓	x
Kant-en-klare maaltijden in de verpakking ³⁾	✓	✓	✓	✓

¹⁾ Zonder zilveren, gouden, platina of metalen laag/versieringen

²⁾ Zonder quartz of metalen onderdelen, of glas dat metalen bevat

³⁾ U dient de instructies van de fabrikant over de maximum temperaturen na te leven.





✓ geschikt

X niet geschikt

6.2 De magnetron aan- en uitzetten

⚠ LET OP!





Stel de magnetron nooit in werking als er geen voedsel is geplaatst.

1. Druk op  of  om het vermogen in te stellen. Zie de tabel hieronder om het juiste niveau te kiezen.
2. Druk op  of  om de bereidingstijd in te stellen.
3. Druk op  om te bevestigen en de magnetron in te schakelen.





6.3 Tabellen instelling vermogen

Magnetron

Symbolen op het paneel van links naar rechts

Vermogen magnetron	Lage (Low)	Med. laag	Med.	Med. hoog	Hoogte
Display	 100 Watt	 300 Watt	 500 Watt	 700 Watt	 900 Watt

Grillen en combinatiekoken

Druk op 	Display	Instelling vermogen
1 keer		100% grill
2 keer		36% magnetron 64% grill
3 keer		55% magnetron 45% grill
4 keer	900 Watt	100% magnetron



6.4 Snelle start



De maximale bereidingstijd is 95 minuten.

Druk op  om de instellingen te annuleren.

De magnetron uitschakelen:

- wacht tot de magnetron automatisch uitschakelt als de tijd is afgelopen. Op de display wordt 0:00 weergegeven.
- open de deur. De magnetron stopt automatisch. Sluit de deur en druk op  om door te gaan met de bereiding. Gebruik deze optie om het voedsel te controleren.
- druk op .





Indien de magnetron automatisch uitschakelt, geeft hij een geluidssignaal.



U kunt de magnetron op de volgende manieren snel activeren.

- Druk op  om de magnetron gedurende 30 seconden op vol vermogen te activeren.

De bereidingstijd wordt met 30 seconden verhoogd met iedere extra druk op de knop.

- Eenmaal  indrukken. Stel de bereidingstijd in met de Instellingstoetsen. Druk op  om de magnetron op vol vermogen te activeren.

6.5 Grillen en combinatiekoken

1. Druk herhaaldelijk op  om de grill of het combinatiekoken te selecteren.
2. Druk op de Instellingstoetsen om de tijd in te stellen.
3. Druk op  om te bevestigen en de magnetron in te schakelen.







Na de helft van de bereidingstijd klinkt er een geluidssignaal. U kunt het voedsel dan omdraaien.



6.6 Ontdooien



Om ontdooien gewicht te activeren, moet je meer dan 100 g voedsel en minder dan 1000 g gebruiken.

1. Druk nogmaals op  en kies wederom een soort eten.

Symbol	Functie
	Brood ontdooien
	Vlees ontdooien
	Vis ontdooien
	Ontdooigroente

2. Druk op  en  om het gewicht in te stellen.
De tijd wordt automatisch ingesteld.
3. Druk op  om de magnetron te bevestigen en te activeren.

6.7 Meerfasekoken





Als één van deze fases ontdooien is, stelt u dit in als de eerste fase.

U kunt voedsel in maximaal 3 fases bereiden.

Bereid alle bevroren gerechten in 2 fases.

Sla stap 1 en 2 over om in een fase te bereiden.

1. Druk op  en stel de ontdooimodus in.
2. Druk op de Instellingstoetsen om het ontdooigewicht in te stellen.
3. Druk herhaaldelijk op  om vermogen te kiezen.
4. Druk op de Instellingstoetsen om de tijd in te stellen.
5. Druk op  om te bevestigen en de magnetron in te schakelen.
Het display telt de tijd af. Als u tijdens de ontdooimodus een geluidssignaal hoort, draai het voedsel dan om of herschik het.



6.8 Favoriet

U kunt 3 favoriete instellingen opslaan.

Gebruik deze functie om een instelling op te slaan die u bij de magnetron vaak gebruikt.

1. Stel de functie en parameters in die u wenst op te slaan.
Raadpleeg de procedure voor de functie die u wenst in te stellen.
2. Druk op  en houd 2 seconden ingedrukt. Als de instellingen zijn opgeslagen, weerklinkt er een geluidssignaal.

Het programma Favoriet gebruiken

1. Druk in de stand-by herhaaldelijk op  om 1, 2 of 3 te kiezen.
2. Druk op  om de magnetron in te schakelen.

Favorietenmenu

De magnetron heeft een voorgeprogrammeerd favorietenmenu. U kunt dit naar wens aanpassen.

Schotel	Gewicht	Display
Boter zacht maken	50 g	50 g
	100 g	100 g
	150 g	150 g
	200 g	200 g
	250 g	250 g
Chocolade smelten	100 g	100 g
	150 g	150 g
	200 g	200 g
Smeuïge cake	1 kopje	1
	2 kopjes	2
	3 kopjes	3
	4 kopjes	4

7. GEBRUIK VAN DE ACCESSOIRES

WAARSCHUWING!

Raadpleeg de hoofdstukken Veiligheid.

7.1 Het plaatsen van het draaiplateau

LET OP!

Bereid geen voedsel zonder het draaiplateau en de wieltjes. Gebruik alleen de draaiplateauset meegeleverd met de magnetron.

i

Bereid nooit voedsel direct op het glazen draaiplateau.

1. Plaats de wieltjes rond de schacht van het draaiplateau.
2. Plaats het glazen plateau op de wieltjes

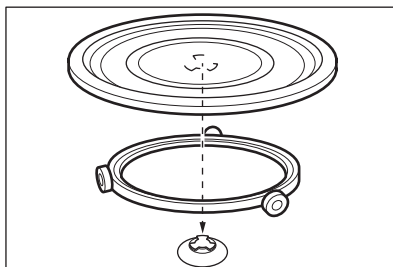

7.2 Het grillrek plaatsen

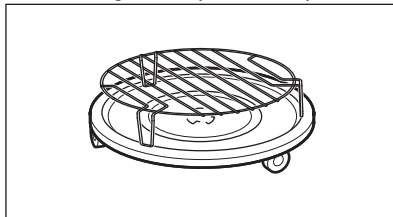

Plaats het grillrek op het draaiplateau.



8. EXTRA FUNCTIES

8.1 Kinderslot

Het kinderslot voorkomt dat de magnetron per ongeluk in werking wordt gesteld.

Druk  gedurende 3 seconden op Er klinkt een geluidssignaal. Als het kinderslot actief is, toont het display .

Om het kinderslot uit te schakelen houd  gedurende 3 seconden ingedrukt. Er klinkt een geluidssignaal.

8.2 Kookwekker

U kunt maximaal 95 minuten instellen.



Als de kookwekkerfunctie actief is, kan er geen ander programma worden ingesteld.

1. Druk op .
2. Druk op de Instellingstoetsen om de tijd in te stellen.

Na 2 seconden begint de timer automatisch. De Kookwekker stopt als u de deur opent of het apparaat pauzeert. Als u het koken

voortzet gaat de kookwekker terug naar de vorige ingestelde tijd.

Nadat de ingestelde tijd is verstreken, klinkt er een geluidssignaal.

8.3 Standby en energiesparende functie

Het display toont het tijdstip na de eerste aansluiting of wanneer u gedaan bent met koken. Het display gaat uit na 5 minuten inactiviteit wanneer de deur gesloten is:

- het display wordt uitgeschakeld, wanneer de klok niet ingesteld is of de klok UIT staat,

- wanneer de tijd ingesteld is en de klok AAN staat, toont het display het tijdstip gedurende nog 5 minuten.

Wanneer het display inactief is, druk op om het even welke knop of open de deur om hem te activeren:

- hij zal teruggaan in de homemodus 0:00 en 900 W, als het tijdstip niet ingesteld is,

- het display gaat uit na 5 minuten als de kinderslotfunctie AAN staat.

9. AANWIJZINGEN EN TIPS



WAARSCHUWING!

Raadpleeg de hoofdstukken Veiligheid.

9.1 Tips voor de magnetron

Probleem	oplossing
U kunt de gegevens over de hoeveelheid voedselbereiding niet vinden.	Zoek naar gelijksoortig eten. Verhoog of verlaag de bereidingstijd aan de hand van deze richtlijn: Een dubbele hoeveelheid = bijna een dubbele bereidingstijd, de helft van de hoeveelheid = de helft van de bereidingstijd
Het eten is te droog.	Verlaag de bereidingstijd of selecteer een lager magnetronvermogen.
Het eten is nog steeds niet ontdooid, heet of gekookt nadat de bereidingstijd is verstreken.	Stel een langere bereidingstijd in of selecteer een hoger magnetronvermogen. Voor grotere gerechten is meer tijd nodig.

Probleem	oplossing
Als de bereidingstijd is verstreken, is het eten aan de rand verbrand, maar in het midden nog steeds niet gaar.	Kies de volgende keer een lager vermogen en een langere bereidingstijd. Roer vloeistoffen halverwege de bereidingstijd even door, bijv. soepen.

U krijgt betere resultaten met rijst als u een platte, brede schaal gebruikt.

9.2 Ontdooien

Ontdooi braadstukken altijd met de vetkant omlaag.

Ontdooi afgedekt vlees niet want dit kan leiden tot bereiden in plaats van ontdooien.

Ontdooi heel gevogelte altijd met de borstkant omlaag.

9.3 Koken

Haal gekoeld vlees en gevogelte minstens 30 minuten voor bereiden uit de koelkast.

Bewaar het vlees, gevogelte en groente afgedekt tot de bereiding.

Doe een beetje olie of vloeibare boter op de vis.

Alle groenten moeten op vol vermogen gekookt worden.

Voeg per 250 g groenten 30 - 45 ml koud water toe.

Snijd de verse groente in stukken van gelijke grootte. Alle groenten afgedekt in de container koken.

9.4 Opwarmen

Volg bij het opwarmen van verpakte kant-en-klaar maaltijden altijd de instructies op de verpakking.

9.5 Grill

Voor het grillen van vlakke levensmiddelen in het midden van het grillrek.

Draai het voedsel halverwege de ingestelde tijd om en grill verder.

9.6 Combinatiekoken

Gebruik Combinatiekoken om bepaald voedsel krokant te houden.

Draai het voedsel halverwege de ingestelde tijd om en ga verder.

Er bestaan 2 modi voor Combikoken. Elke modus combineert de functies van de magnetron en de grill, met verschillende duur- en vermogensstanden.

10. ONDERHOUD EN REINIGING



WAARSCHUWING!

Raadpleeg de hoofdstukken Veiligheid.

10.1 Opmerkingen over schoonmaken

- Maak de voorkant van het apparaat schoon met een zachte doek en een warm sopje.
- Gebruik voor metalen oppervlakken een universeel reinigingsmiddel.
- Reinig de binnenkant van het apparaat na elk gebruik. Vuil laat zich dan het

makkelijkst verwijderen en kan niet aanbranden.

- Verwijder hardnekkig vuil met een speciale reiniger.
- Maak alle accessoires schoon en laat ze drogen. Gebruik een zachte doek en een warm sopje en een reinigingsmiddel.
- Om de moeilijk te verwijderen restjes te verwijderen, kook een glas water gedurende 2 tot 3 minuten op de hoogste magnetronstand.
- Om geurtjes te verwijderen, meng een glas water met 2 theelepels citroensap en



kook gedurende 5 minuten op de hoogste magnetronstand.

11. PROBLEEMOPLOSSING

WAARSCHUWING!

Raadpleeg de hoofdstukken Veiligheid.

11.1 Problemen oplossen

Probleem	Mogelijke oorzaak	Oplossing
Het apparaat werkt niet.	Het apparaat is uitgeschakeld.	Schakel het apparaat in.
Het apparaat werkt niet.	De stekker zit niet in het stopcontact.	Sluit het apparaat aan op het stroomnet.
Het apparaat werkt niet.	De zekering in de zekeringkast is doorgebrand.	Controleer de zekering. Als de zekering meer dan een keer doorslaat, raadpleegt u een bevoegde elektricien.
Het apparaat werkt niet.	De deur is niet goed gesloten.	Zorg ervoor dat de deur niet wordt geblokkeerd.
Het lampje brandt niet.	Het lampje is stuk.	De lamp moet worden vervangen.
Op het display verschijnt  .	Het kinderslot is actief.	Deactiveer het kinderslot. Houd  3 seconden ingedrukt.
Er ontstaan vonken in de ovenruimte.	Er zitten metalen schalen of servies met een metalen randje in het apparaat.	Haal het servies uit het apparaat.
Er ontstaan vonken in de ovenruimte.	Er zit metalen bestek of aluminiumfolie dat de binnenwanden raakt in het apparaat.	Zorg ervoor dat het bestek en de folie de binnenwanden niet raakt.
Het draaiplateau maakt een krassend of schurend geluid.	Er zit vuil of iets anders onder het glazen draaiplateau.	Controleer het gedeelte onder het glazen draaiplateau.
Het apparaat stopt met werken zonder duidelijke reden.	Er is een storing.	Bel de klantenservice als deze situatie blijft bestaan.

11.2 Onderhoudsgegevens

Als u niet zelf het probleem kunt verhelpen, neem dan contact op met uw verkoper of de serviceafdeling.

De contactgegevens van het servicecentrum staan op het typeplaatje. Het typeplaatje bevindt zich op het apparaat. Verwijder het typeplaatje niet van het apparaat.

Wij adviseren u om de gegevens hier te noteren:

Model (MOD.)

Productnummer (PNC)

Serienummer (S.N.)

12. ENERGIEVERBRUIK

12.1 Productinformatie voor stroomverbruik en maximale tijd om de toepasselijke modus voor laag vermogen te bereiken

Stroomverbruik in stand-by met display aan	0.8 W
Stroomverbruik in stand-by met display uit	0.5 W
De maximale tijd die de apparatuur nodig heeft om automatisch de toepasselijke modus voor laag vermogen te bereiken	20 min

13. MILIEUBESCHERMING

Recycleer de materialen met het symbool .
Gooi de verpakking in een geschikte afvalcontainer om het te recycleren.
Bescherm het milieu en de volksgezondheid en recycleer op een correcte manier het afval van elektrische en elektronische apparaten.

Gooi apparaten gemarkeerd met het symbool  niet weg met het huishoudelijk afval.
Breng het product naar het milieustation bij u in de buurt of neem contact op met de gemeente.

Welcome to AEG! Thank you for choosing our appliance.



Get usage advice, brochures, troubleshooting, service and repair information:
www.aeg.com/support

Subject to change without notice.

CONTENTS

1. SAFETY INFORMATION.....	125
2. SAFETY INSTRUCTIONS.....	128
3. INSTALLATION.....	129
4. PRODUCT DESCRIPTION.....	131
5. BEFORE FIRST USE.....	132
6. DAILY USE.....	133
7. USING THE ACCESSORIES.....	137
8. ADDITIONAL FUNCTIONS.....	138
9. HINTS AND TIPS.....	138
10. CARE AND CLEANING.....	139
11. TROUBLESHOOTING.....	139
12. ENERGY EFFICIENCY.....	140
13. ENVIRONMENTAL CONCERNS.....	141

1. ⚠ SAFETY INFORMATION

Before the installation and use of the appliance, carefully read the supplied instructions. The manufacturer is not responsible for any injuries or damage that are the result of incorrect installation or usage. Always keep the instructions in a safe and accessible location for future reference.

1.1 Children and vulnerable people safety

WARNING!

Risk of suffocation, injury or permanent disability.

- This appliance can be used by children aged from 8 years and above and persons with reduced physical, sensory or mental capabilities or lack of experience and knowledge if they have been given supervision or instruction concerning the use of the appliance in a safe way and understand the hazards involved. Children of less than 8 years of age and

persons with very extensive and complex disabilities shall be kept away from the appliance unless continuously supervised.

- Children should be supervised to ensure that they do not play with the appliance.
- Keep all packaging away from children and dispose of it appropriately.
- **WARNING:** The appliance and its accessible parts become hot during use. Keep children and pets away from the appliance when in use and when cooling down.
- If the appliance has a child safety device, it should be activated.
- Children shall not carry out cleaning and user maintenance of the appliance without supervision.

1.2 General Safety

- This appliance is for cooking purposes only.
- This appliance is designed for single household domestic use in an indoor environment.
- This appliance may be used in offices, hotel guest rooms, bed & breakfast guest rooms, farm guest houses and other similar accommodation where such use does not exceed (average) domestic usage levels.
- **WARNING:** The appliance and its accessible parts become hot during use. Care should be taken to avoid touching heating elements.
- **WARNING:** Only a qualified person can carry out any service or repair operation that involves the removal of a cover which gives protection against exposure to microwave energy.
- **WARNING:** If the door or door seals are damaged, the appliance must not be operated until it has been repaired by a qualified person.
- **WARNING:** Do not heat liquids and other foods in sealed containers. They are liable to explode.

- If the mains power supply cable is damaged, it must be replaced by the manufacturer, its Authorised Service Centre or similarly qualified persons to avoid an electrical hazard.
- Before any maintenance operation, deactivate the appliance and disconnect the mains plug from the socket.
- Always use oven gloves to remove or insert accessories or ovenware.
- Do not operate the appliance by means of an external timer or separate remote-control system.
- Metallic containers for food and beverages are not allowed during microwave cooking.
- Only use utensils that are suitable for use in microwave ovens.
- When heating food in plastic or paper containers, keep an eye on the appliance due to the possibility of ignition.
- The appliance is intended for heating food and beverages. Drying of food or clothing and heating of warming pads, slippers, sponges, damp cloth and similar may lead to risk of injury, ignition or fire.
- If smoke is emitted, switch off or unplug the appliance and keep the door closed in order to stifle any flames.
- Microwave heating of beverages can result in delayed eruptive boiling. Care must be taken when handling the container.
- The contents of feeding bottles and baby food jars shall be stirred or shaken and the temperature checked before consumption, in order to avoid burns.
- Eggs in their shell and whole hard-boiled eggs should not be heated in the appliance since they may explode, even after microwave heating has ended.
- Failure to maintain the appliance in a clean condition could lead to deterioration of the surface that could adversely affect the life of the appliance and possibly result in a hazardous situation.
- The temperature of accessible surfaces may be high when the appliance is operating.

- Do not activate the appliance when it is empty. Metal parts inside the cavity can create electric arcing.
- The appliance should be cleaned regularly and any food deposits removed.
- Do not use a steam cleaner to clean the appliance.
- Do not use harsh abrasive cleaners or sharp metal scrapers to clean the glass door since they can scratch the surface, which may result in shattering of the glass.
- The appliance must be operated with the decorative door open (if applicable).

2. SAFETY INSTRUCTIONS

2.1 Installation

WARNING!

Only a qualified person must install this appliance.

- Remove all the packaging.
- Do not install or use a damaged appliance.
- Follow the installation instructions supplied with the appliance.
- Always take care when moving the appliance as it is heavy. Always use safety gloves and enclosed footwear.
- Do not pull the appliance by the handle.
- Keep the minimum distance from other appliances and units.
- Install the appliance in a safe and suitable place that meets installation requirements.
- The sides of the appliance must stay next to appliances or units with the same height.

2.2 Electrical Connection

WARNING!

Risk of fire and electric shock.

- All electrical connections should be made by a qualified electrician.
- The appliance must be earthed.
- Make sure that the parameters on the rating plate are compatible with the

electrical ratings of the mains power supply.

- If the appliance is connected to the socket via an extension cord, make sure the cord is earthed.
- Make sure not to cause damage to the mains plug and to the mains cable. Contact the Service or an electrician to change a damaged mains cable.
- Do not pull the mains cable to disconnect the appliance. Always pull the mains plug.

2.3 Use

WARNING!

Risk of injury, burns and electric shock or explosion.

- Do not change the specification of this appliance.
- Do not let the appliance stay unattended during operation.
- Do not apply pressure on the open door.
- Make sure that the ventilation openings are not blocked.
- Do not use the appliance as a work surface and do not use the cavity for storage purposes.

2.4 Care and Cleaning

WARNING!

Risk of injury, fire, or damage to the appliance.

- Before maintenance, deactivate the appliance and disconnect the mains plug from the mains socket.
- Clean regularly the appliance to prevent the deterioration of the surface material.
- Do not allow food spills or cleaner residue to accumulate on door sealing surfaces.
- Fat and food remaining in the appliance can cause fire and electric arcing when the microwave function operates.
- Clean the appliance with a moist soft cloth. Use only neutral detergents. Do not use abrasive products, abrasive cleaning pads, solvents or metal objects.
- If you use an oven spray, obey the safety instructions on the packaging.

2.5 Service

- To repair the appliance contact the Authorised Service Centre. Use original spare parts only.

- Concerning the lamp(s) inside this product and spare part lamps sold separately: These lamps are intended to withstand extreme physical conditions in household appliances, such as temperature, vibration, humidity, or are intended to signal information about the operational status of the appliance. They are not intended to be used in other applications and are not suitable for household room illumination.

2.6 Disposal

WARNING!

Risk of injury or suffocation.

- Disconnect the appliance from the mains supply.
- Cut off the mains electrical cable close to the appliance and dispose of it.

3. INSTALLATION

WARNING!

Refer to Safety chapters.

3.1 General Information

CAUTION!

Do not connect the appliance to adapters or extension leads. This can cause overloading and risk of fire.

CAUTION!

The minimum installation height is 85 cm.

- The microwave is for built-in use only. It must be placed on a stable and flat surface.
- The cabinet can not have a back wall in the place where the microwave is located.

- Put the microwave far away from steam, hot air and water splashes.
- If the microwave is too close to a radio or TV set it may cause interference in the received signal.
- If you transport the microwave in the cold weather, do not activate it immediately after the installation. Let it stand in the room temperature and absorb the heat.

3.2 Electrical installation

This microwave is supplied with a main cable and main plug.

The cable has an earth wire with an earthing plug. The plug must be plugged into an outlet that is properly installed and earthed. In the event of an electrical short circuit, earthing reduces the risk of electric shock.

3.3 Installing the microwave

1. Check if the dimensions of the furniture meet the installation distances.

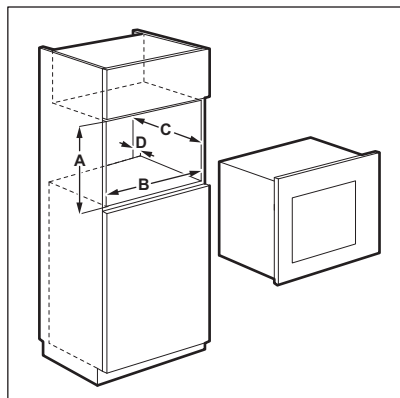

Installation distances

Dimension	mm
A	380 + 2
B	560 + 8
C	500
D	45

2. If the cabinet depth is over 300 mm, put the template on the bottom of cabinet and check if it fits. If yes, mark the spots for screws. Remove the template and fix the bracket with the screws in the marked spot.



Skip this step if the cabinet depth is 300 mm.

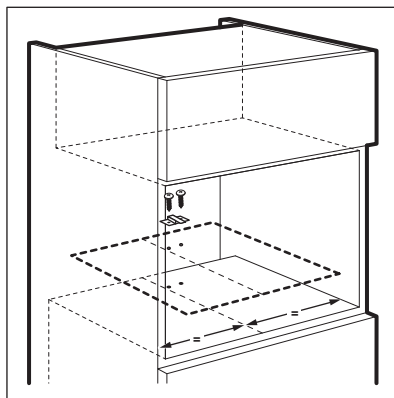

3. Install the microwave. If you fixed the bracket, make sure it locks the back of the appliance.

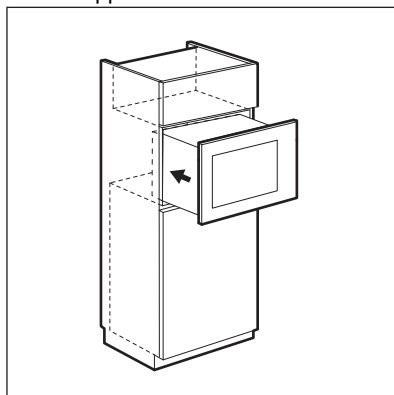

4. Open the door and fix the microwave to the cabinet with screw.

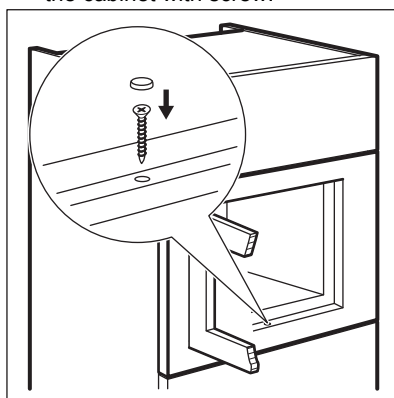

4. PRODUCT DESCRIPTION

4.1 General overview

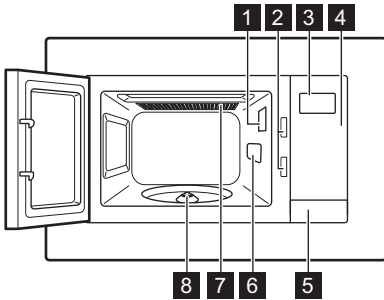

- 1 Lamp
- 2 Safety interlock system
- 3 Display
- 4 Control panel
- 5 Door opener

- 6 Waveguide cover
- 7 Grill
- 8 Turntable shaft







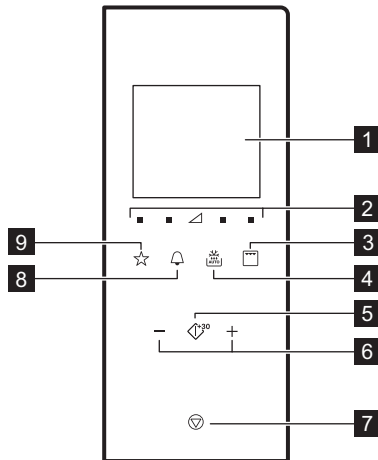

This Product fulfils the requirements of the European standard EN55011. In conformity to this standard, this product is classified as group 2 class B equipment. Group 2 means that the equipment intentionally generates radio-frequency energy in the form of electromagnetic radiation for the heat treatment of food. Class B equipment means that the equipment is suitable to be used in domestic establishments.

4.2 Control Panel



Symbol	Function	Description
1	—	Display Shows the settings and current time.
2	■ ▽	Power settings pads Allow to set the microwave power level

Symbol	Function	Description
3 	Grilling function pad	To set the microwave / combi cooking / grill.
4 	Defrosting	To defrost food by weight.
5 	Start / +30 sec	To start the appliance or increase the cooking time for 30 seconds at full power.
6 	Setting pads	To set the time, weight, temperature or Auto cooking function.
7 	Stop / Clear	To deactivate the appliance or delete the cooking settings.
8 	Clock	To set the clock / reminder.
9 	Favourite	To quickly choose an automatic function.

4.3 Accessories

Turntable set



Always use the turntable set to prepare food in the microwave.

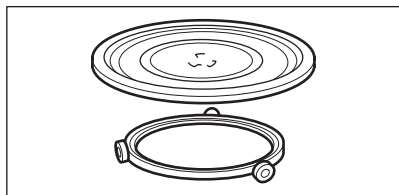

Glass cooking tray and roller guide.

Grill Rack

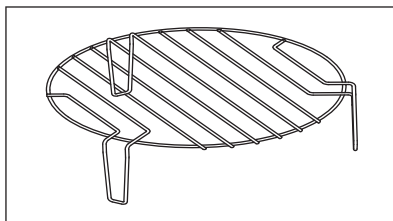

Use for:

- grilling food
- combi cooking

5. BEFORE FIRST USE



WARNING!

Refer to Safety chapters.

5.1 Initial Cleaning



CAUTION!

Refer to chapter "Care and Cleaning".

- Remove all the parts and additional packaging from the microwave.

- Clean the appliance before first use.

5.2 Setting the time

When you connect the appliance to the electrical supply or after a power cut, the display shows 0:00 and an acoustic signal sounds.



You can set the time in a 24 hour clock system.

1. Press twice.
2. Press the Setting pads to set the hours.

3. Press to confirm.
4. Press the Setting pads to set the minutes.
5. Press to confirm.



To cancel the settings press .

The display is activated for 5 minutes in standby mode. The time of day appears.

To deactivate the time of day press or to activate the display and set OFF. Press to confirm.

6. DAILY USE



WARNING!

Refer to Safety chapters.

6.1 General information about using the appliance

- After you deactivate the appliance, let the food stand for some minutes.
- Remove the aluminium foil packaging, metal containers, etc. before you prepare the food.

Cooking

- If possible, cook food covered with material suitable for use in the microwave. Only cook food without a cover if you want to keep it crusty
- Do not overcook the dishes by setting the power and time too high. The food can dry out, burn or catch fire in some places.
- Do not use the appliance to cook eggs or snails in their shells, because they can explode. With fried eggs, pierce the yolks first.
- Pierce skin or peel of potatoes, tomatoes, sausages and similar types of food with a fork several times before cooking so that the food does not burst.
- For chilled or frozen food, set a longer cooking time.
- Dishes which contain sauce must be stirred from time to time.
- Vegetables that have a firm structure, such as carrots, peas or cauliflower, must be cooked in water.

- Turn larger pieces of food after half of the cooking time.
- If possible, cut vegetables into similar-sized pieces.
- Use flat, wide dishes.
- Do not use cookware made of porcelain, ceramic or earthenware with unglazed bottoms or small holes for example on handles. Moisture going into the holes can cause the cookware to crack when it is heated.
- The glass cooking tray is necessary for the operation of the microwave. Place the food or liquids on it.

Defrosting meat, poultry, fish

- Put the frozen, unwrapped food on a small upturned plate with a container below it so that the defrosting liquid collects in the container.
- Turn the food after half of the defrosting time. If possible, divide and then remove the pieces that started to defrost.

Defrosting butter, portions of gâteau, quark

- Do not fully defrost the food in the appliance, but let it defrost at room temperature. It gives a more even result. Remove all metal or aluminium packaging before defrosting.

Defrosting fruit, vegetables

- If fruit and vegetables should remain raw, do not defrost them fully in the appliance. Let them defrost at room temperature.

- To cook fruit and vegetables without defrosting them first use a higher microwave power.

Ready meals

- You can prepare ready meals in the appliance only if their packaging is suitable for microwave use.

- You must follow the manufacturer's instructions printed on the packaging (e.g. remove the metal cover and pierce the plastic film).

Suitable cookware and materials

Cookware / Material	Microwave			Grilling
	Defrosting	Heating	Cooking	
Ovenproof glass and porcelain with no metal components, e. g. Pyrex, heat-proof glass	✓	✓	✓	✓
Non-ovenproof glass and porcelain ¹⁾	✓	x	x	x
Glass and glass ceramic made of ovenproof/frost-proof material (e. g. Arcoflam), grill shelf	✓	✓	✓	✓
Ceramic ²⁾ , earthenware ²⁾	✓	✓	✓	x
Heat-resistant plastic up to 200 °C ³⁾	✓	✓	✓	x
Cardboard, paper	✓	x	x	x
Clingfilm	✓	x	x	x
Roasting film with microwave safe closure ³⁾	✓	✓	✓	x
Roasting dishes made of metal, e. g. enamel, cast iron	x	x	x	✓
Baking tins, black lacquer or silicon-coated ³⁾	x	x	x	✓
Baking tray	x	x	x	✓
Browning cookware, e. g. crisp pan or crunch plate	x	✓	✓	x
Ready meals in packaging ³⁾	✓	✓	✓	✓

1) With no silver, gold, platinum or metal plating / decorations

2) Without quartz or metal components, or glazes which contain metals

3) You must follow the manufacturer's instructions about the maximum temperatures.

✓ suitable

x not suitable

6.2 Activating and deactivating the microwave

 **CAUTION!**

Do not let the microwave operate if there is no food in it.

1. Press or to set the power level. To choose the appropriate level see the table below.
2. Press or to set the cooking time.
3. Press to confirm and activate the microwave.

To cancel the settings press .

To deactivate the microwave:

- wait until the microwave deactivates automatically, when the time comes to an end. The display shows 0:00.

- open the door. The microwave stops automatically. Close the door and press to continue to cook. Use this option to inspect food.
- press .



When the microwave deactivates automatically, an acoustic signal sounds.

6.3 Power setting tables

Microwave

Symbols on the panel from left to right

Micro-wave power	Low	Med. low	Med.	Med. high	High
Display	100 Watt	300 Watt	500 Watt	700 Watt	900 Watt

Grill and Combi cooking

Press	Display	Power setting
1 time		Grill 100%
2 times		Microwave 36% Grill 64%
3 times		Microwave 55% Grill 45%
4 times	900 Watt	Microwave 100%

6.4 Quick Start



The maximum cooking time is 95 minutes.

You can quickly activate the microwave in the following ways.

- Press to activate the microwave for 30 seconds at full power.

The cooking time increases by 30 seconds with each additional press of the button.

- Press once. Set the cooking time with the Setting pads. Press to activate the microwave at full power.

6.5 Grilling and Combi Cooking

1. Repeatedly press to set the Grilling or Combi Cooking function.
2. Press the Setting pads to set the time.

- Press  to confirm and activate the microwave.







An acoustic signal sounds after half of the cooking time passes. You can turn over the food.



6.6 Defrosting



To activate weight defrosting you must use more than 100 g of food and less than 1000 g.

- Press  again and again to choose a type of food.

Symbol	Function
	Defrost bread
	Defrost meat
	Defrost fish
	Defrost vegetable

- Press  and  to set the weight. The time is set automatically.
- Press  to confirm and activate the microwave.

6.7 Multistage cooking



If one stage is defrosting, set it as the first stage.

Favourite Menu

There is Favourite Menu pre-programmed in the microwave. You can modify it according to your preferences.

Dish



Weight

Display

You can cook food in maximum 3 stages.

Cook all frozen foods in 2 stages.

To cook in one stage skip step 1 and 2.

- Press  and set the defrosting mode.
- Press the Setting pads to set the defrosting weight.
- Repeatedly press  to select the power level.
- Press the Setting pads to set the time.
- Press  to confirm and activate the microwave. The display counts down the time. When you hear an acoustic signal during the defrosting mode, turn over or rearrange the food.

6.8 Favourite

You can save 3 Favourite settings.



Use this function to save a setting that you often use with the microwave.

- Set the function and parameters you want to save.

Refer to the procedure for the function you want to set.

- Press  and hold for 2 seconds. An acoustic signal sounds after the settings are saved.

Using the Favourite programme

- In standby mode press  repeatedly to choose setting 1, 2 or 3.
- Press  to activate the microwave.

Softening butter	50 g	50 g
	100 g	100 g
	150 g	150 g
	200 g	200 g
	250 g	250 g
Melting chocolate	100 g	100 g
	150 g	150 g
	200 g	200 g
Mud Cake	1 cup	1
	2 cups	2
	3 cups	3
	4 cups	4

7. USING THE ACCESSORIES

WARNING!

Refer to Safety chapters.

7.1 Inserting the turntable set

CAUTION!

Do not cook food without the turntable set. Use only the turntable set provided with the microwave.



Never cook food directly on the glass cooking tray.

1. Place the roller guide around the turntable shaft.
2. Place the glass cooking tray on the roller guide

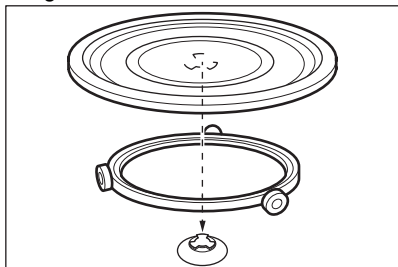

7.2 Inserting the grill rack

Place the grill rack on the turntable set.

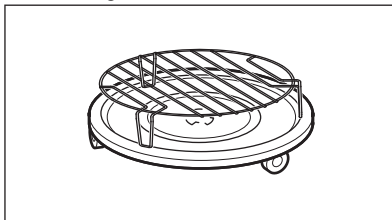

8. ADDITIONAL FUNCTIONS

8.1 Child Safety Lock

The Child Safety Lock prevents an accidental operation of the microwave.

Press and hold  for 3 seconds.

An acoustic signal sounds.

When the Child Safety Lock is active the display shows .

To deactivate the Child Safety Lock press and hold  for 3 seconds.

An acoustic signal sounds.

8.2 Kitchen Timer

You can set a maximum 95 minutes.



When the Kitchen Timer function is active no other programme can be set.

1. Press .
2. Press the Setting pads to set the time. After 2 seconds the timer starts automatically. The Timer stops working when you open the door or pause the appliance. When you

continue to cook the timer returns to the previous set time.

When the set time is reached, an acoustic signal sounds.

8.3 Standby and energy saving function

The display shows the time of day after the first plug in or when cooking is over. The display deactivates after 5 minutes of inactivity when the door is closed:

- the display deactivates when the clock is not set or the clock is OFF,

- when the time is set and the clock is ON the display shows the time of day for another 5 minutes.

When the display is inactive press any key or open the door to activate it:

- it will go back to the home mode 0:00 and 900 W if the time of day is not set,

- the display deactivates after 5 minutes if the Child Safety Lock function is ON.

9. HINTS AND TIPS



WARNING!

Refer to Safety chapters.

9.1 Tips for the microwave

Problem	Remedy
You cannot find details for the amount of food prepared.	Look for a similar food. Increase or shorten the length of the cooking times according to the following rule: Double the amount = almost double the time, Half the amount = half the time
The food got too dry.	Set shorter cooking time or select lower microwave power.
The food is not defrosted, hot or cooked after the time came to an end.	Set longer cooking time or set higher power. Note that large dishes need longer time.
After the cooking time comes to an end, the food is overheated at the edge but is still not ready in the middle.	Next time set a lower power and a longer time. Stir liquids half-way through, e.g. soup.

To get better results for rice use a flat, wide dish.

9.2 Defrosting

Always defrost roast with the fat side down.

Do not defrost covered meat because this may cause cooking instead of defrosting.

Always defrost whole poultry breast side down.

9.3 Cooking

Always remove chilled meat and poultry from the refrigerator at least 30 minutes before cooking.

Let the meat, poultry, fish and vegetables stay covered after cooking.

Brush a little oil or melted butter over the fish.

All vegetables should be cooked at full microwave power.

Add 30 - 45 ml of cold water for every 250 g of vegetables.

Cut the fresh vegetables into even size pieces before cooking. Cook all vegetables with a cover on the container.

9.4 Reheating

When you reheat packed ready meals always follow the instruction written on the packaging.

9.5 Grilling

Grill flat food items in the middle of the grill rack.

Turn the food over halfway through the set time and continue grilling.

9.6 Combi Cooking

Use the Combi Cooking to keep the crispness of certain foods.

At the half of the cooking time, turn over the foods then continue.

There are 2 modes for Combi Cooking. Each mode combines the microwave and the grill functions at different time periods and power levels.

10. CARE AND CLEANING

WARNING!

Refer to Safety chapters.

10.1 Notes and tips on cleaning

- Clean the front of the appliance with a soft cloth with warm water and a cleaning agent.
- To clean metal surfaces, use a usual cleaning agent.
- Clean the appliance interior after each use. Then you can remove dirt more easily and it does not burn on.



- Clean stubborn dirt with a special cleaner.
- Clean all accessories regularly and let them dry. Use a soft cloth with warm water and a cleaning agent.
- To soften the hard to remove remains, boil a glass of water at full microwave power for 2 to 3 minutes.
- To remove odours, mix a glass of water with 2 tsp of lemon juice and boil at full microwave power for 5 minutes.

11. TROUBLESHOOTING

WARNING!

Refer to Safety chapters.

11.1 What to do if...

Problem	Possible cause	Remedy
The appliance does not operate.	The appliance is deactivated.	Activate the appliance.
The appliance does not operate.	The appliance is not plugged in.	Plug in the appliance.
The appliance does not operate.	The fuse in the fuse box is blown.	Check the fuse. If the fuse blows more than one time, contact a qualified electrician.
The appliance does not operate.	The door is not closed properly.	Make sure that nothing blocks the door.
The lamp does not operate.	The lamp is defective.	The lamp has to be replaced.
The display shows  .	The Child Safety Lock is active.	Deactivate the Child Safety Lock. Hold  for 3 seconds.
There is sparking in the cavity.	There are metal dishes or dishes with metal trim.	Remove the dish from the appliance.
There is sparking in the cavity.	There are metal skewers or aluminium foil that touches the interior walls.	Make sure that the skewers and foil does not touch the interior walls.
The turntable set makes scratching or grinding noise.	There is an object or dirt below the glass cooking tray.	Clean the area below the glass cooking tray.
The appliance stop to operate without a clear reason.	There is a malfunction.	If this situation repeats call the Authorised Service Center.

11.2 Service data

If you cannot find a solution to the problem yourself, contact your dealer or an Authorised Service Centre.

The necessary data for the service centre is on the rating plate. The rating plate is on the appliance. Do not remove the rating plate from the appliance.

We recommend that you write the data here:

Model (MOD.)

Product number (PNC)

Serial number (S.N.)

12. ENERGY EFFICIENCY

12.1 Product Information for power consumption and maximum time to reach applicable low power mode

Power consumption in standby with display on

0.8 W

Power consumption in standby with display off	0.5 W
Maximum time needed for the equipment to automatically reach the applicable low power mode	20 min

13. ENVIRONMENTAL CONCERNS

Recycle materials with the symbol . Put the packaging in relevant containers to recycle it. Help protect the environment and human health by recycling waste of electrical and electronic appliances. Do not dispose of

appliances marked with the symbol  with the household waste. Return the product to your local recycling facility or contact your municipal office.

AEG toivottaa sinut tervetulleeksi! Kiitos, että olet valinnut tämän laitteen.



Saat käyttöön liittyviä neuvoja, esitteitä, vianmääritysohjeita sekä huolto- ja korjausohjeita:
www.aeg.com/support

Oikeus muutoksiin pidätetään.

SISÄLTÖ

1. TURVALLISUUSTIEDOT.....	142
2. TURVALLISUUSOHJEET.....	145
3. ASENNUS.....	146
4. LAITTEEN KUVAUS.....	148
5. KÄYTTÖÖNOTTO.....	149
6. PÄIVITTÄINEN KÄYTTÖ.....	150
7. LISÄVARUSTEIDEN KÄYTTÄMINEN.....	154
8. LISÄTOIMINNOT.....	155
9. VIHJEITÄ JA NEUVOJA.....	155
10. HOITO JA PUHDISTUS.....	156
11. VIANMÄÄRITYS.....	157
12. ENERGIA TEHOKKUUS.....	157
13. YMPÄRISTÖNSUOJELU.....	158

1. ⚠ TURVALLISUUSTIEDOT

Lue laitteen mukana toimitetut ohjeet ennen laitteen asennusta ja käyttöä. Valmistaja ei ota vastuuta henkilövahingoista tai vahingoista, jotka aiheutuvat virheellisestä asennuksesta tai käytöstä. Säilytä ohjeita aina varmassa ja helppopääsyisessä paikassa tulevia käyttökertoja varten.

1.1 Lasten ja taitamattomien henkilöiden turvallisuus

⚠ VAROITUS!

On olemassa tukehtumisen, loukkaantumisen tai pysyvän vammautumisen vaara.

- 8-vuotiaat ja sitä vanhemmat lapset sekä henkilöt, joilla on fyysisiä, aisteihin liittyviä tai henkisiä rajoitteita tai puutteellinen kokemus tai tuntemus, voivat käyttää tätä

laitetta vain, jos heitä valvotaan tai ohjataan laitteen turvallisessa käytössä ja jos he ymmärtävät käyttöön liittyvät vaarat. Tuote on pidettävä alle 8-vuotiaiden lasten ja erittäin laajoista ja monimutkaisista toiminnallisista rajoitteista kärsivien henkilöiden ulottumattomissa, ellei heitä valvota jatkuvasti.

- Lapsia on valvottava, etteivät he ryhdy leikkimään laitteella.
- Kaikki pakkaukset tulee pitää lasten ulottumattomissa ja hävittää asianmukaisesti.
- VAROITUS: Uuni ja sen esilläolevat osat kuumentuvat käytön aikana. Pidä lapset ja lemmikkieläimet poissa laitteen lähetyviltä sen ollessa toiminnassa tai jäähtymässä.
- Jos laitteessa on lapsilukko, sitä on käytettävä.
- Lapset eivät saa puhdistaa laitetta tai suorittaa siihen kohdistuvia käyttäjän huoltotoimenpiteitä ilman valvontaa.

1.2 Yleinen turvallisuus

- Tämä laite on tarkoitettu ainoastaan ruoanlaittoon.
- Tämä laite on tarkoitettu yhden kotitalouden käyttöön sisätiloissa.
- Tätä laitetta voidaan käyttää toimistoissa, hotellihuoneissa, aamiaismajoituspaikoissa, maatilamajoituspaikoissa ja muissa samantyyppisissä majoitustiloissa, joissa kyseinen käyttö ei ylitä (keskimääräisiä) kotitalouskäytön tasoja.
- VAROITUS: Uuni ja sen näkyvissä olevat osat kuumenevat käytön aikana. Varo koskettamasta uunin lämmitysvastuksia.
- VAROITUS: Ainoastaan alan pätevä henkilö saa suorittaa sellaisen huollon tai korjauksen, johon kuuluu mikroaaltoenergialta suojaavan kannen poistaminen.
- VAROITUS: Jos luukku tai luukun tiiviste on rikkoutunut, laitetta ei saa käyttää ennen kuin alan ammattihenkilö on korjannut sen.
- VAROITUS: Älä kuumenna suljetuissa astioissa olevia nesteitä tai muita elintarvikkeita. Ne saattavat räjähtää.

- Jos virtajohto vaurioituu, sen saa vaihtaa vain valmistaja, valtuutettu huoltoliike tai vastaava ammattitaitoinen henkilö, jotta vältetään sähkövaaroilta.
- Kytke laite pois päältä ja irrota pistoke pistorasiasta, ennen kuin aloitat huoltotoimet.
- Käytä suojakäsineitä poistaessasi varusteita tai uunivuokia tai asettaessasi niitä laitteen sisälle.
- Älä käytä laitetta ulkopuolisen ajastimen tai erillisen kauko-ohjauksen avulla.
- Mikroaaltotoiminnon aikana ei saa käyttää metallisia elintarvike- ja juoma-astioita.
- Käytä ainoastaan välineitä, jotka soveltuvat mikroaaltouunissa käytettäviksi.
- Syttymisvaaran vuoksi laitetta on valvottava, jos elintarvikkeita lämmitetään muovi- tai paperiastioissa.
- Tämä laite on tarkoitettu elintarvikkeiden ja juomien kuumentamiseen. Elintarvikkeiden tai vaatteiden kuivaus ja lämmitystyynyjen, tohvelien, sienien, kosteiden liinojen ja vastaavien lämmittäminen voi aiheuttaa loukkaantumis-, syttymis- tai tulipalovaaran.
- Jos savua ilmenee, katkaise laitteesta virta tai irrota virtajohto pistorasiasta ja pidä luukku suljettuna mahdollisten liekkien tukahduttamiseksi.
- Juomien mikroaaltokuumennus voi johtaa purkauksenomaiseen kiehumiseen. Juoma-astian käsittelyssä on oltava varovainen.
- Ruokapullojen ja vauvanruokapurkkien sisältöä on sekoitettava tai ravistettava ja lämpötila on turvallisuussyistä todettava ennen nauttimista.
- Munia kuorineen ja kokonaisia kovaksi keitettyjä munia ei saa lämmittää laitteessa, koska ne voivat räjähtää, vaikka mikroaaltolämmitys olisi jo päättynyt.
- Laitteen puhtaana pitämisen laiminlyönti voi johtaa laitteen pintojen kunnon heikentymiseen, mikä voi vaikuttaa haitallisesti laitteen käyttöikään, ja lisäksi siitä voi seurata vaaratilanteita.

- Käyttäjän ulottuvilla olevat pinnat voivat olla hyvin kuumia laitteen ollessa käytössä.
- Älä kytke mikroaaltotoimintoa päälle laitteen ollessa tyhjä. Sisätilan metalliset osat voivat aiheuttaa valokaari-ilmion.
- Laite on puhdistettava säännöllisesti ja mahdolliset ruokajäämät on poistettava.
- Laitteen puhdistuksessa ei saa käyttää höyrypesuria.
- Älä käytä hankausaineita tai teräviä metallikaapimia lasiluukun puhdistamisessa, sillä ne voivat naarmuttaa pintaa, mistä voi olla seurauksena lasin särkyminen.
- Laitetta on käytettävä sen koristeellinen luukku auki-asennossa (tarvittaessa).

2. TURVALLISUUSOHJEET

2.1 Asennus

VAROITUS!

Laitteen asennuksen ja liitännät saa suorittaa vain ammattitaitoinen henkilö.

- Poista kaikki pakkausmateriaalit.
- Vaurioitunutta laitetta ei saa asentaa tai käyttää.
- Noudata koneen mukana toimitettuja asennusohjeita.
- Siirrä laitetta aina varoen, sillä se on raskas. Käytä aina suojakäsineitä ja suojaavia jalkineita.
- Älä koskaan vedä laitetta sen kahvasta kiinni pitäen.
- Noudata mainittuja vähimmäisetäisyyksiä muihin laitteisiin ja kalusteisiin.
- Asenna laite turvalliseen ja sopivaan paikkaan, joka täyttää asennusvaatimukset.
- Laitteen sivujen on oltava saman korkeisten laitteiden tai kalusteiden vieressä.

2.2 Sähköliitännät

VAROITUS!

Tulipalon ja sähköiskun vaara.

- Kaikki sähkökytkennät tulee jättää asiantuntevan sähköasentajan vastuulle.
- Laite on kytkettävä maadoitettuun pistorasiaan.
- Varmista, että arvokilvessä olevat parametrit ovat verkkovirtalähteen sähköarvojen mukaisia.
- Jos laite kytketään pistorasiaan jatkojohdolla, tarkista, että johto on maadoitettu.
- Varmista, ettei pistoke ja virtajohto vaurioiduu. Ota yhteyttä huoltopalveluun tai sähköasentajaan vaurioituneen virtajohdon vaihtamiseksi.
- Älä vedä virtajohdosta pistoketta irrottaessasi. Vedä aina pistokkeesta.

2.3 Käyttö

VAROITUS!

Henkilövahinkojen, palovammojen ja sähköiskujen tai räjähdysvaara.

- Älä muuta laitteen teknisiä ominaisuuksia.
- Laitetta ei saa jättää päälle valvomatta.
- Älä kohdista painetta avoimeen oveen.
- Varmista, ettei tuuletusaukoissa ole esteitä.
- Älä käytä laitetta työtasona tai sen sisätilaa tavaroiden tai tuotteiden säilyttämiseen.

2.4 Hoito ja puhdistus

VAROITUS!

Henkilövahinkojen, tulipalon tai laitteen vaurioitumisen vaara.

- Kytke laite pois päältä ja irrota pistoke pistorasiasta ennen ylläpitotoimien aloittamista.
- Puhdista laite säännöllisesti, jotta pintamateriaali pysyisi hyväkuntoisena.
- Älä anna ruokaroiskeiden tai pesuaineen jäämien kerääntyä luukun tiivisteseen.
- Laitteessa olevat rasva- ja ruokajäämät voivat aiheuttaa tulipalon ja sähköiskuja mikroaaltotoiminnon ollessa toiminnassa.
- Puhdista laite kostealla pehmeällä liinalla. Käytä ainoastaan neutraaleja pesuaineita. Älä käytä hankaavia tuotteita, hankaavia sienii, liuotteita tai metalliesineitä.
- Jos käytät uuninpuhdistussuihketta, noudata tuotepakkauksessa olevia turvallisuusohjeita.

2.5 Huolto

- Laitteen korjaukseen liittyvissä asioissa tulee ottaa yhteyttä valtuutettuun

huoltopalveluun. Ainoastaan alkuperäisiä varaosia saa käyttää.

- Lisätietoa tämän tuotteen sisällä olevista lamppuista sekä erikseen myytävistä varalampuista: Kyseiset lamput on suunniteltu kestämaan kodinkoneissa vaativia fyysisiä olosuhteita (esim. lämpötila, tärinä, kosteus) tai ne antavat tietoa laitteen toimintatilasta. Niitä ei ole tarkoitettu muihin käyttötarkoituksiin eivätkä ne sovi huoneiden valaisemiseen.

2.6 Hävittäminen

VAROITUS!

Loukkaantumisen tai tukehtumisen vaara.

- Irrota laite verkkovirrasta.
- Leikkaa virtajohto poikki aivan laitteen sivulta ja hävitä se.

3. ASENNUS

VAROITUS!

Lue turvallisuutta koskevat luvut.

3.1 Yleistietoa

HUOMIO!

Älä kytke laitetta sovitteihin tai jatkojohtoihin. Seurauksena voi olla ylikuormitus ja tulipalo.

HUOMIO!

Vähimmäisasennuskorkeus on 85 cm.

- Mikroaaltouuni on tarkoitettu vain kalusteisiin asennettavaksi. Se on asetettava vakaalle ja tasaiselle alustalle.
- Kaapin, johon se asennetaan, on oltava takaa avoin mikroaaltouunin kohdalla.

- Aseta mikroaaltouuni kauas höyryn- ja lämmönlähteistä ja kohteista, joista voi tulla vesiroiskeilta.
- Jos mikroaaltouuni on liian lähellä televisiota ja radiota, se voi aiheuttaa häiriötä vastaanoton signaaliin.
- Jos mikroaaltouunia kuljetetaan kylmässä ilmastossa, älä kytke sitä toimintaan välittömästi asennuksen jälkeen. Anna sen olla huoneenlämpötilassa ja imeä itseensä lämpöä.

3.2 Sähköasennus

Tämän mikroaaltouunin mukana toimitetaan päävirtajohto ja pääpistoke.

Kaalissa on maadoitusjohdin ja maadoituspistoke. Pistoke on kytkettävä asianmukaisesti asennettuun ja maadoitettuun pistorasiaan. Sähköisen oikosulun sattuessa maadoitus vähentää sähköiskun vaaraa.

3.3 Mikroaaltouunin asentaminen

1. Tarkista, että kaluste on mitoiltaan asennuksen vähimmäisetäisyyksien mukainen.

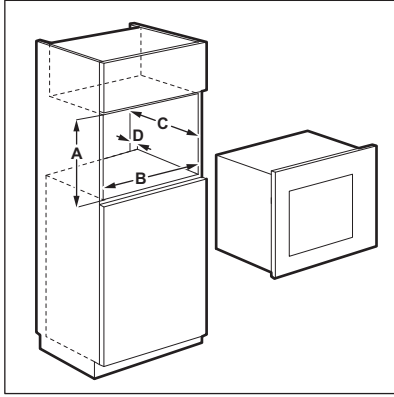

Asennuksen vähimmäisetäisyydet

Mitat	mm
A	380 + 2
B	560 + 8
C	500
D	45

2. Jos kaapin syvyys on yli 300 mm, aseta sabluuna kaapin pohjalle ja tarkista sen sopivuus. Jos se on sopiva, merkitse ruuvien sijainnit. Poista sabluuna ja kiinnitä kannatin ruuveilla merkittyyn kohtaan.



Ohita tämä vaihe, jos kaapin syvyys on 300 mm.

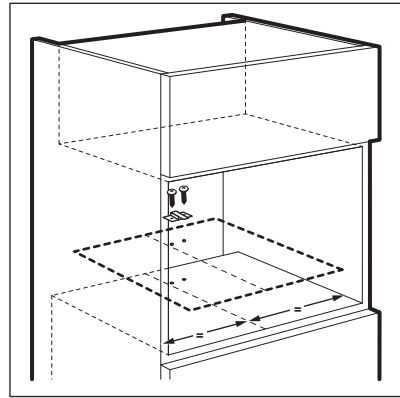

3. Asenna mikroaaltouuni. Jos kannatin on kiinnitetty, varmista, että se lukitsee laitteen takaosan paikoilleen.

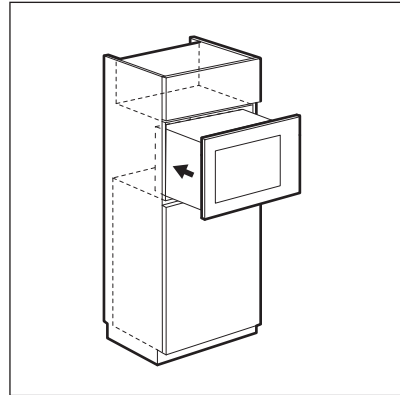

4. Avaa ovi ja kiinnitä mikroaaltouuni kaappiin ruuvilla.

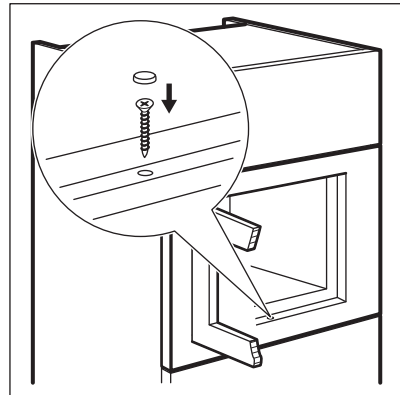

4. LAITTEEN KUVAUS

4.1 Yleiskatsaus

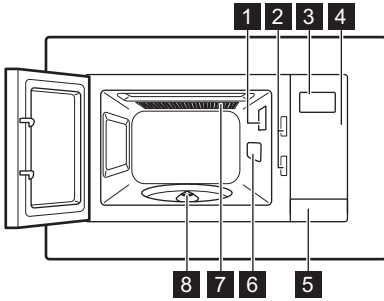

- 1 Lampu
- 2 Turvallinen lukitusjärjestelmä
- 3 Näyttö
- 4 Käyttöpaneeli
- 5 Luukun avaus

- 6 Aallonohjauksen suoja
- 7 Grilli
- 8 Pyörivän alustan akseli







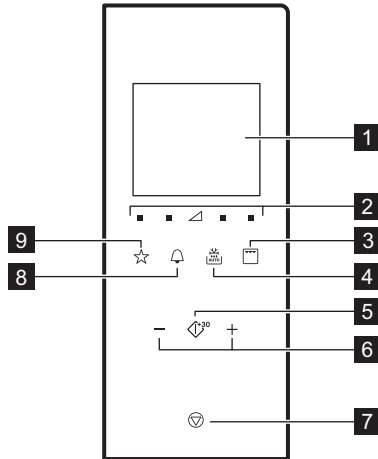



Tämä tuote täyttää eurooppalaisen standardin EN55011 vaatimukset. Tämän standardin mukaisesti tämä tuote on luokiteltu ryhmän 2, luokan B laitteeksi. Ryhmä 2 tarkoittaa, että laite tuottaa tarkoituksellisesti sähkömagneettisen säteilyn muodossa olevaa radiotaajuista energiaa elintarvikkeiden lämpökäsittelyyn. Luokan B laite on laite, joka soveltuu käytettäväksi kotitalousympäristöissä.

4.2 Käyttöpaneeli



Symboli	Toiminto	Kuvaus
1	Näyttö	Näyttää asetukset ja senhetkisen kellonajan.

Symboli	Toiminto	Kuvaus
2 	Tehoasetuksien kosketuspainikkeet	Mikroaaltouunin tehotason asettaminen
3 	Grillaus toiminnon kosketuspainike	Mikroaalto-/Yhdistelmä-/Grilli-toiminnon asettaminen.
4 	Sulatus	Ruoan sulattaminen painon mukaan.
5 	Käynnistä / +30 sekuntia	Laitteen käynnistäminen tai 30 sekunnin lisääminen kypsennysaikaan täydellä teholla.
6 	Asetuspainikkeet	Ajan, painon, lämpötilan tai Autom. kypsennystoiminnon asettaminen.
7 	Pysäytä / Tyhjennä	Laitteen kytkeminen pois toiminnasta tai asetusten poistaminen.
8 	Kello	Kellon/muistutuksen asettaminen.
9 	Oma ohjelma	Automaattitoiminnon nopea valitseminen.

4.3 Varusteet

Pyörivä alustakokoonpano



Käytä aina pyörivää alustakokoonpanoa valmistaessasi ruokaa mikroaaltouunilla.

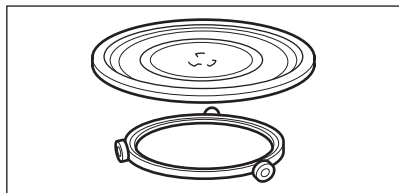

Lasialusta ja rullaohjain.

Grillausritilä

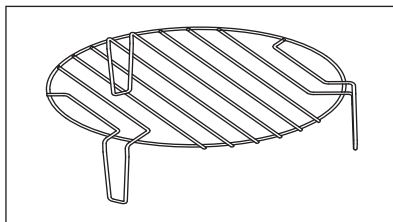

Käyttö:

- grillaus
- yhdistelmätoiminto

5. KÄYTTÖÖNOTTO

VAROITUS!

Lue turvallisuutta koskevat luvut.

5.1 Uuden laitteen puhdistaminen

HUOMIO!

Lue ohjeet kohdasta "Hoito ja puhdistus".

- Poista kaikki osat ja ylimääräiset pakkausmateriaalit mikroaaltouunista.
- Puhdista laite ennen ensimmäistä käyttökertaa.



5.2 Kellonajan asetus

Kun laite kytketään sähköverkkoon tai kun on tapahtunut sähkökatkos, näytössä näkyy 0:00 ja laitteesta kuuluu äänimerkki.



Voit asettaa ajan 24 tunnin kellojärjestelmällä.



1. Paina kaksi kertaa painiketta .
2. Aseta tunnit painamalla asetuspainikkeita.

3. Vahvista -painikkeella.
4. Aseta minuutit painamalla asetuspainikkeita.
5. Vahvista -painikkeella.



Peruuta asetukset painamalla painiketta .

Näyttö aktivoituu 5 minuutiksi valmiustilassa. Kellonaika tulee näkyviin.

Voit kytkeä kellonajan pois päältä painamalla painiketta  tai  näytön kytkemiseksi päälle ja asettamalla valinnan "OFF".

Vahvista -painikkeella.

6. PÄIVITTÄINEN KÄYTTÖ



VAROITUS!

Lue turvallisuutta koskevat luvut.

6.1 Yleistietoa laitteen käytöstä

- Kun laite on kytketty pois päältä, anna ruoan olla joidenkin minuuttien ajan.
- Poista alumiinifolio, metalliastiat jne. ennen ruoan valmistamista.

Kypsentäminen

- Jos mahdollista, peitä kypsennettävä ruoka materiaalilla, joka sopii käytettäväksi mikroaaltouunissa. Voit jättää ruoan peittämättä vain silloin, kun haluat saavuttaa nopean lopputuloksen.
- Älä ylikypsennä ruokia valitsemalla liian suuren tehon tai pitkän aika-asetuksen. Ruoka voi kuivua, palaa tai syttyä.
- Älä käytä laitetta kananmunien tai etanoiden kypsentämiseen kuorineen, sillä ne voivat räjähtää. Munakkaissa munankeltuaiset on lävistettävä ensin.
- Puhkaise perunoiden, tomaattien, makkaroiden tai vastaavien ruokien kuori useampia kertoja haarukalla ennen kypsentämistä. Täten vältät ruoan räjähtämisen.
- Aseta pitempi aika-asetus, jos ruoka on viileää tai pakastettu.
- Kastiketta sisältävää ruokaa on sekoitettava aika ajoin.

- Vihannekset, jotka ovat rakenteeltaan kovia (esim. porkkanat, herneet tai kukkakaali), tulee kypsentää vedessä.
- Käännä suurempia ruokakappaleita kypsennyksen puolivälissä.
- Jos mahdollista, leikkaa vihannekset samankokoisiksi paloiksi.
- Käytä tasaisia leveitä astioita.
- Älä käytä posliini-, keraamisia tai saviastioita, joissa on lasittamaton pohja tai pieniä reikiä (esim. kahvoissa). Reikiin pääsevä kosteus voi aiheuttaaastian halkeamisen lämmittäessä.
- Mikroaaltouunin toiminta edellyttää lasialustan käyttöä. Aseta elintarvikkeet tai nesteet sen päälle.

Lihan, linnunlihan ja kalan sulattaminen

- Aseta pakasteruoka ilman pakkausta pienelle ylösalaisin käännetylle lautaselle astiaan, jotta sulanut neste valuu astiaan.
- Käännä ruoka sulatuksen puolivälissä. Jos mahdollista, jaa ja poista sitten sulaneet kappaleet.

Voin, kakkupalojen, rahkan sulattaminen

- Älä sulata ruokaa kokonaan laitteessa, vaan anna ruoan sulaa huoneenlämpötilassa. Tulos on tällöin tasaisempi. Poista kaikki metalli- tai alumiinipakkaukset ennen sulattamista.

Hedelmien ja vihannesten sulattaminen

- Vain haluat hedelmien tai vihannesten jäävän kypsymättömiksi, vältä niiden

- täydellistä sulattamista laitteessa. Anna niiden sulaa huoneenlämpötilassa.
- Hedelmät ja vihannekset voidaan kypsentää jäisinä käyttämällä suurempaa mikroaaltouunin tehoa.

Valmisruoat

- Voit valmistaa valmisaterioita laitteessa vain silloin, kun niiden pakkaus sopii mikroaaltouuniin käytettäväksi.

- Noudata pakkauksessa olevia valmistajan ohjeita (esim. poista metallikansi ja lävistä muovikalvo).

Sopivat keittoastiat ja materiaalit

Keittoastia / materiaali	Mikroaalto			Grillaus
	Sulatus	Lämmitys	Kypsentäminen	
Uunin kestävä lasi ja posliini, ei sisällä metalliosia (esim. Pyrex, kuumuutta kestävä lasi)	✓	✓	✓	✓
Uuniin sopimaton lasi ja posliini ¹⁾	✓	X	X	X
Lasi ja lasikeraaminen uunin/sulatuksen kestävä materiaali (esim. Arcoflam), grillin ritilä	✓	✓	✓	✓
Keramiikka ²⁾ , saviastiat ²⁾	✓	✓	✓	X
Kuumuuden kestävyys jopa 200 °C ³⁾	✓	✓	✓	X
Pahvi, paperi	✓	X	X	X
Taloukelmu	✓	X	X	X
Paistopussi mikroaaltouunin kestäväällä suljajalalla ³⁾	✓	✓	✓	X
Metalliset paistoalustat (esim. emali, valurauta)	X	X	X	✓
Uunivuoat, musta lakka tai silikonipäälysteiset ³⁾	X	X	X	✓
Leivinpelti	X	X	X	✓
Ruskistusastiat (esim. ruskistuspannu tai -lautanen)	X	✓	✓	X
Valmisruoat pakkauksissa ³⁾	✓	✓	✓	✓

¹⁾ Ei hopeisia, kultaisia, platina- tai metallilevyjä/-koristeita

²⁾ Ilman kvartsi- tai metalliosia tai metallia sisältäviä lasitteita

³⁾ Noudata valmistajan ohjeita maksimilämpötilaan liittyen.





✓ Sopiva

X on sopimaton

6.2 Mikroaaltouunin kytkentä päälle ja pois



HUOMIO!

Mikroaaltouunia ei saa pitää päällä, jos sen sisällä ei ole ruokaa.

1. Aseta tehotasoa painamalla  tai . Valitse vaadittu taso alla olevan taulukon mukaisesti.
2. Aseta keittoaika painamalla  tai .
3. Paina  vahvistaaksesi valintasi ja käynnistääksesi mikroaaltouunin.

Peruuta asetukset painamalla .

Mikroaaltouunin kytkeminen pois toiminnasta:

- odota, kunnes mikroaaltouuni kytkeytyy automaattisesti pois päältä ajan päätyttyä. Näytössä näkyy 0:00.
- Avaa luukku. Mikroaaltouuni pysähtyy automaattisesti. Sulje luukku ja paina  kypsentämisen jatkamiseksi. Käytä tätä toimintoa ruoan tarkistamiseen.
- paina .





Kun mikroaaltouuni kytkeytyy automaattisesti pois päältä, kuuluu äänimerkki.





6.3 Tehon asetustaulukot

Mikroaalto

Paneelin symbolit vasemmalta oikealle

Mikroaaltoteho	Matala	Keskimatala	Keskitaso	Keskikorkea	Korkea
Näyttö	 100 Watt	 300 Watt	 500 Watt	 700 Watt	 900 Watt

Grillaus- ja yhdistelmätoiminto



Paina 	Näyttö	Tehoasetus
1 kerran		Grilli 100 %
2 kertaa		Mikroaalto 36 % Grilli 64 %
3 kertaa		Mikroaalto 55 % Grilli 45 %
4 kertaa	900 Watt	Mikroaalto 100 %

6.4 Pikakäynnistys





Toiminta-aika on enintään 95 minuuttia.

Mikroaaltotoiminto voidaan kytkeä nopeasti toimintaan seuraavasti.

- Paina painiketta  mikroaaltouunin kytkemiseksi toimintaan 30 sekunnin ajaksi täydellä teholla. Keittoaika kasvaa 30 sekunnilla jokaisella painikkeen painalluksella.
- Paina kerran painiketta . Aseta keittoaika asetuspainikkeilla. Paina painiketta  mikroaaltouunin

kytkemiseksi toimintaan täydellä teholla.

6.5 Grillaus- ja yhdistelmätoiminto

1. Paina toistuvasti painiketta  asettaaksesi grillaus- tai yhdistelmätoiminnon.
2. Aseta aika painamalla asetuspainikkeita.
3. Vahvista ja käynnistä mikroaaltouuni painamalla .







Äänimerkki kuuluu kypsennyksen puolivälissä. Voit kääntää ruokaa.



6.6 Pakasteiden sulatus



Käynnistäaksesi painoon perustuvan sulatuksen, kohteena on oltava 100 g – 1000 g ruokaa.

1. Valitse ruokalaji painamalla painiketta  toistuvasti.

Symboli	Toiminto
	Leivän sulatus
	Lihan sulatus
	Kalan sulatus
	Vihannesten sulatus

2. Aseta paino painamalla  ja  -painikkeita. Aika säätyy automaattisesti.
3. Paina  vahvistaaksesi valintasi ja käynnistääksesi mikroaaltouunin.

6.7 Monivaiheinen kypsennys





Jos yksi vaiheista on sulatus, aseta se ensimmäiseksi vaiheeksi.

Voit kypsentää ruokaa enintään 3 vaiheessa.

Kypsennä kaikki pakasteruoat kahdessa vaiheessa.

Jos haluat kypsentää yhdessä vaiheessa, ohita kohta 1 ja 2.

1. Paina  ja aseta sulatustoiminto.
2. Aseta sulatuksen paino painamalla asetuspainikkeita.
3. Paina toistuvasti painiketta  tehotason valitsemiseksi.
4. Aseta aika painamalla asetuspainikkeita.
5. Vahvista ja käynnistä mikroaaltouuni painamalla . Ajanlaskenta näkyy näytössä. Kun äänimerkki kuuluu sulatustoiminnan aikana, käännä tai hämmennä ruokaa.

6.8 Oma ohjelma

Voit tallentaa muistiin kolme suosikkiasetusta.



Tämän toiminnon avulla voit tallentaa asetuksen, jota käytät usein mikroaaltouunissa.

1. Aseta toiminto ja asetukset, jotka haluat tallentaa.

Katso haluamasi toiminnon toimenpiteet.

2. Paina ja pidä alhaalla painiketta  kahden sekunnin ajan. Äänimerkki kuuluu asetusten tallentamisen jälkeen.

Oma ohjelma -ohjelman käyttö

1. Paina valmiustilassa toistuvasti painiketta  asetuksen 1, 2 tai 3 valitsemiseksi.
2. Aktivoi mikroaaltouuni painamalla painiketta .

Suosikit-valikko

Mikroaaltouuniin on esiohjelmoitu Suosikit-valikko. Voit muuttaa sitä tarpeidesi mukaisesti.

Ruoka	Paino	Näyttö
Voin pehmentäminen	50 g	50 g
	100 g	100 g
	150 g	150 g
	200 g	200 g
	250 g	250 g
Suklaan sulattaminen	100 g	100 g
	150 g	150 g
	200 g	200 g
Mutakakku	1 kuppi	1
	2 kuppia	2
	3 kuppia	3
	4 kuppia	4

7. LISÄVARUSTEIDEN KÄYTTÄMINEN

VAROITUS!

Lue turvallisuutta koskevat luvut.

7.1 Pyörivän alustakokoonpanon asentaminen

HUOMIO!

Älä kypsennä ruokaa ilman pyörivää alustakokoonpanoa. Käytä ainoastaan mikroaaltouunin mukana toimitettua pyörivää alustakokoonpanoa.



Älä koskaan valmista ruokaa suoraan lasialustan päällä.

1. Aseta rullaohjain pyörivän alustan akselin ympärille.
2. Aseta lasialusta rullaohjaimen.

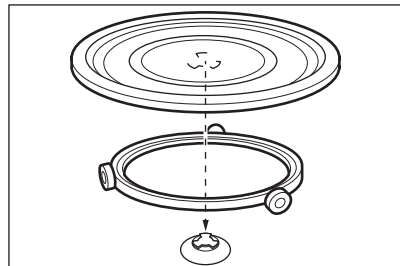

7.2 Grillausritilän asentaminen

Aseta grillausritilä alustakokoonpanoon.

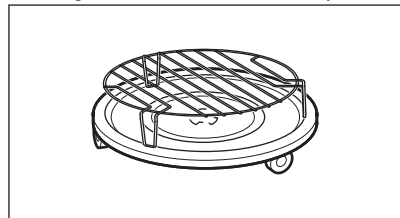

8. LISÄTOIMINNOT

8.1 Lapsilukko

Lapsilukko estää mikroaaltouunin käynnistämisen vahingossa.

Paina ja pidä alhaalla painiketta  3 sekunnin ajan.

Laitteesta kuuluu äänimerkki.

Kun lapsilukko on toiminnassa, näytössä näkyy .

Kytke lapsilukko pois toiminnasta painamalla ja pitämällä alhaalla -painiketta 3 sekunnin ajan.

Laitteesta kuuluu äänimerkki.

8.2 Keittiöajastin

Voit asettaa enintään 95 minuuttia.



Muita ohjelmia ei voida asettaa, kun keittiöajastin on toiminnassa.

1. Paina painiketta .
2. Aseta aika painamalla asetuspainikkeita. Ajastin käynnistyy automaattisesti kahden sekunnin kuluttua. Ajastin deaktivoituu, kun avaat luukun tai keskeytät laitteen toiminnan. Edellinen aika-

asetus palautuu ajastimeen, kun jatkat kypsennystä.

Kun asetettu aika päättyy, laitteesta kuuluu äänimerkki.

8.3 Valmiustila ja energiansäästötoiminto

Kellonaika näkyy näytössä, kun laite kytketään verkkovirtaan ensimmäisen kerran tai käytön päätyttyä. Näyttö sammuu, kun laitetta ei käytetä 5 minuuttiin luukun ollessa suljettuna:

- näyttö sammuu, kun kelloa ei ole asetettu tai se on poistettu käytöstä (OFF),
- näytössä näkyy kellonaika vielä 5 minuutin ajan, kun aika on asetettu ja kello on käytössä (ON).

Kun näyttö on sammunut, paina mitä tahansa painiketta tai avaa luukku sen aktivoimiseksi:

- se siirtyy takaisin Home-tilaan 0:00 ja asetukseen 900 W, jos kellonaikaa ei ole asetettu,
- näyttö sammuu 5 minuutin kuluessa, jos Lapsilukko-toiminto on kytketty päälle (ON).

9. VIHJEITÄ JA NEUVOJA



VAROITUS!

Lue turvallisuutta koskevat luvut.

9.1 Mikroaaltoa koskevia vinkkejä

Ongelma	Korjaustoimenpide
Et löydä valmistettavaa ruokamäärää koskevia tietoja.	Katso vastaavan ruoan tiedot. Pidennä tai lyhennä kypsennysaikoja seuraavan säännön mukaisesti: Kaksinkertainen määrä = lähes kaksinkertainen aika, Puolet pienempi määrä = puolet lyhyempi aika
Ruoasta tuli liian kuivaa.	Aseta lyhyempi kypsennysaika tai valitse alhaisempi mikroaaltouunin teho.

Ongelma	Korjaustoimenpide
Ruoka ei ole sulanut, se ei ole kuumaa tai kyp-sää ennen asetetun ajan päättymistä.	Aseta pitempi kypsennysaika tai suurempi teho. Huomaa, että suuret astiat vaativat pitemmän ajan.
Kun asetettu aika päättyy, ruoka on ylikuumentu-nut reunoilta, mutta ei vielä valmista keskeltä.	Aseta seuraavalla kerralla pienempi teho ja pitempi aika. Se-koita nesteitä, kuten keittoja, puolivälissä.

Riisin kohdalla parhaat tulokset saavutetaan käyttämällä matalaa ja leveää astiaa.

9.2 Sulattaminen

Sulata liha aina rasvainen puoli alaspäin.

Älä sulata peitettyä lihaa, koska se voi kypsyä sulamisen sijaan.

Sulata kokonainen kana aina rintapuoli alaspäin.

9.3 Kypsennys

Poista aina jäädytetty liha ja linnunliha jääkaapista vähintään 30 minuuttia ennen kypsentämistä.

Anna lihan, linnunlihan, kalan ja vihannesten olla peitettynä kypsennyksen jälkeen.

Sivele hiukan öljyä tai voisulaa kalan päälle.

Kaikki vihannekset tulee kypsentää täydellä mikroaaltoteholla.

Lisää 30 – 45 ml kylmää vettä jokaiseen 250 g vihannekseen.

Leikkaa tuoreet vihannekset samankokoisiksi paloiksi ennen kypsentämistä. Kypsennä vihanneksia astia peitettynä.

9.4 Uudelleen lämmitys

Kun lämmität uudelleen valmisruokia, noudata aina pakkauksessa olevia ohjeita.

9.5 Grilli

Matalien ruokalajien grillaus ritilän keskellä.

Käännä ruokia asetetun ajan puolivälissä ja jatka grillausta.

9.6 Yhdistelmätoiminto

Käytä yhdistelmätoimintoa ruokien rapeuden säilyttämiseen.

Käännä ruokia asetetun ajan puolivälissä ja jatka grillausta.

Yhdistelmätoiminto sisältää 2 tilaa. Kussakin tilassa mikroaalto- ja grillaustoiminnot yhdistyvät eri aikajaksoissa ja tehotasoissa.

10. HOITO JA PUHDISTUS

VAROITUS!

Lue turvallisuutta koskevat luvut.

10.1 Puhdistukseen liittyviä huomautuksia ja vinkkejä

- Puhdista laitteen etupinnat lämpimällä vedellä ja miedolla pesuaineella käyttäen pehmeää puhdistusliinaa.
- Käytä metallipintojen puhdistuksessa tavanomaista puhdistusainetta.
- Puhdista laite sisältä jokaisen käytön jälkeen. Tällä tavoin se on helpompi puhdistaa eivätkä roiskeet pala kiinni.

- Poista itsepintaist tahrat erityisellä puhdistusaineella.
- Puhdista kaikki lisävarusteet säännöllisesti ja anna niiden kuivua. Käytä pehmeää liinaa, lämmintä vettä ja puhdistusainetta.
- Voit pehmentää vaikeasti poistettavat jäämät kiehauttamalla lasillisen vettä täydellä mikroaaltouunin teholla 2-3 minuutin ajan.
- Voit poistaa hajut sekoittamalla lasilliseen vettä 2 rkl sitruunamehua ja kiehauttamalla sitä täydellä mikroaaltouunin teholla 5 minuutin ajan.

11. VIANMÄÄRITYS

VAROITUS!

Lue turvallisuutta koskevat luvut.

11.1 Käyttöhäiriöt

Ongelma	Mahdollinen syy	Korjaustoimenpide
Laite ei toimi lainkaan.	Laite on poistettu käytöstä.	Kytke laite toimintaan.
Laite ei toimi lainkaan.	Laitteen pistoke ei ole pistorasiassa.	Kytke laite sähköverkkoon.
Laite ei toimi lainkaan.	Sulaketaulun sulake on palanut.	Tarkista sulake. Jos sulake palaa useita kertoja, ota yhteys sähköasentajaan.
Laite ei toimi lainkaan.	Luukku ei ole kunnolla kiinni.	Varmista, ettei luukun käyttöalueella ole esteitä.
Valo ei syty.	Lamppu on palanut.	Lamppu on vaihdettava.
Näytössä näkyy  .	Lapsilukko on toiminnassa.	Kytke lapsilukko pois toiminnasta. Paina painiketta  kolmen sekunnin ajan.
Sisätilassa esiintyy kipinää.	Sisätilassa on metallisia tai metalliosia sisältäviä astioita.	Poista astia laitteesta.
Sisätilassa esiintyy kipinää.	Sisätilassa on metallivartaita tai alumiinifoliota, joka koskettaa sisäseiniin.	Varmista, etteivät vartaat ja folio kosketa sisäseiniin.
Pyörivästä alustakokoonpanosta kuuluu hankausääniä.	Lasialustan alapuolella on jokin esine tai epäpuhtauksia.	Puhdista lasialustan alapuolella oleva alue.
Laite pysähtyy ilman ilmeistä syytä.	Toimintahäiriö.	Jos tämä ongelma toistuu, ota yhteyttä valtuutettuun huoltopalveluun.

11.2 Huoltotiedot

Jos ratkaisua ei löydy, ota yhteys jälleenmyyjään tai valtuutettuun huoltopalveluun.

Huoltopalvelun vaatimat tiedot on merkitty arvokilpeen. Arvokilpi on laitteessa. Älä poista arvokilpeä laitteesta.

Suosittelemme, että kirjoitat tiedot tähän:

Malli (MOD.)

Tuotenumero (PNC)

Sarjanumero (S.N.)

12. ENERGIATEHOKKUUS

12.1 Tehonkulutuksen tuotetiedot ja enimmäisaika soveltuvan alhaisen virrankulutuksen saavuttamiseen

Virrankulutus valmiustilassa näytön ollessa päällä	0.8 W
Virrankulutus valmiustilassa näytön ollessa sammuneena	0.5 W
Laitteen vaatima enimmäisaika, jotta se voi saavuttaa automaattisesti sopivan pienen virrankulutuksen	20 min

13. YMPÄRISTÖNSUOJELU

Kierrätä materiaalit, jotka on merkitty merkillä

 Kierrätä pakkaus laittamalla se asianmukaiseen kierrätysastiaan. Suojele ympäristöä ja ihmisten terveyttä kierrättämällä sähkö- ja elektroniikkaromut.

Älä hävitä merkillä  merkittyjä kodinkoneita kotitalousjätteen mukana. Palauta tuote paikalliseen kierrätyskeskukseen tai ota yhteyttä paikalliseen viranomaiseen.

Bienvenue chez AEG ! Nous vous remercions d'avoir choisi l'un de nos appareils.



Obtenir des conseils d'utilisation, des brochures, des dépannages, des informations sur le service et les réparations :
www.aeg.com/support

Sous réserve de modifications.

TABLE DES MATIÈRES

1. INFORMATIONS DE SÉCURITÉ.....	159
2. CONSIGNES DE SÉCURITÉ.....	162
3. INSTALLATION.....	164
4. DESCRIPTION DE L'APPAREIL.....	166
5. AVANT LA PREMIÈRE UTILISATION.....	167
6. UTILISATION QUOTIDIENNE.....	168
7. UTILISATION DES ACCESSOIRES.....	173
8. FONCTIONS SUPPLÉMENTAIRES.....	173
9. CONSEILS.....	174
10. ENTRETIEN ET NETTOYAGE.....	175
11. DÉPANNAGE.....	175
12. EFFICACITÉ ÉNERGÉTIQUE.....	176
13. EN MATIÈRE DE PROTECTION DE L'ENVIRONNEMENT.....	177

1. ⚠ INFORMATIONS DE SÉCURITÉ

Avant d'installer et d'utiliser cet appareil, lisez soigneusement les instructions fournies. Le fabricant ne pourra être tenu pour responsable des blessures et dégâts résultant d'une mauvaise installation ou utilisation. Conservez toujours les instructions dans un lieu sûr et accessible pour vous y référer ultérieurement.

1.1 Sécurité des enfants et des personnes vulnérables

⚠ AVERTISSEMENT!

Risque d'asphyxie, de blessure ou d'invalidité permanente.

- Cet appareil peut être utilisé par des enfants âgés d'au moins 8 ans et par des personnes ayant des capacités physiques, sensorielles ou mentales réduites ou dénuées

d'expérience ou de connaissance, s'ils sont correctement surveillés ou si des instructions relatives à l'utilisation de l'appareil en toute sécurité leur ont été données et s'ils comprennent les risques encourus. Les enfants de moins de 8 ans et les personnes ayant un handicap très important et complexe doivent être tenus à l'écart de l'appareil, à moins d'être surveillés en permanence.

- Veillez à ce que les enfants ne jouent pas avec l'appareil.
- Ne laissez pas les emballages à la portée des enfants et jetez-les convenablement.
- **AVERTISSEMENT** : L'appareil et ses parties accessibles deviennent chauds pendant l'utilisation. Tenez les enfants et les animaux éloignés de l'appareil lorsqu'il est en cours d'utilisation et de refroidissement.
- Si l'appareil est équipé d'un dispositif de sécurité enfants, nous vous recommandons de l'activer.
- Le nettoyage et l'entretien par l'utilisateur ne doivent pas être effectués par des enfants sans surveillance.

1.2 Sécurité générale

- Cet appareil est exclusivement destiné à un usage culinaire.
- Cet appareil est conçu pour un usage domestique ménager, dans un environnement intérieur.
- Cet appareil peut être utilisé dans les bureaux, les chambres d'hôtel, les chambres d'hôtes, les gîtes ruraux et d'autres hébergements similaires lorsque cette utilisation ne dépasse pas le niveau (moyen) de l'utilisation domestique.
- **AVERTISSEMENT** : L'appareil et ses parties accessibles deviennent chauds pendant l'utilisation. Veillez à ne pas toucher les éléments chauffants.
- **AVERTISSEMENT** : Toute opération de maintenance ou réparation nécessitant le retrait d'un couvercle assurant la protection contre l'exposition à l'énergie du micro-ondes ne doit être effectuée que par un professionnel qualifié.

- **AVERTISSEMENT** : Si la porte ou les joints de porte sont endommagés, l'appareil ne doit pas être utilisé tant qu'il n'a pas été réparé par un professionnel qualifié.
- **AVERTISSEMENT** : Ne chauffez pas les liquides et autres aliments dans des récipients scellés. Ils sont susceptibles d'exploser.
- Si le câble d'alimentation secteur est endommagé, son remplacement doit être confié exclusivement au fabricant, à son service après-vente ou à toute autre personne qualifiée afin d'éviter tout danger électrique.
- Avant toute opération d'entretien, mettez l'appareil à l'arrêt et débranchez-le de l'alimentation électrique.
- Utilisez toujours des gants de cuisine pour retirer ou insérer des accessoires ou des plats allant au four.
- N'utilisez pas l'appareil au moyen d'une minuterie externe ou d'un système de commande à distance séparé.
- Les aliments ou boissons dans des récipients en métal ne doivent jamais être chauffés au micro-ondes.
- N'utilisez que des ustensiles adaptés à une utilisation dans un four à micro-ondes.
- Lorsque vous faites cuire des aliments dans des récipients en plastique ou en papier, surveillez l'appareil car ces matières peuvent s'enflammer.
- L'appareil est destiné à chauffer des aliments et des boissons. Le séchage d'aliments ou de vêtements et le réchauffement de coussinets, de chaussons, d'éponges, de linge humide et autres peuvent provoquer des blessures, l'inflammation ou un incendie.
- Si de la fumée est émise, mettez à l'arrêt ou débranchez l'appareil et laissez la porte fermée pour étouffer les flammes.
- Le chauffage au micro-ondes des boissons peut provoquer une ébullition différée. Prenez des précautions lorsque vous manipulez le récipient.

- Le contenu des biberons et des petits pots pour bébés doit être remué ou secoué et la température vérifiée avant de consommer, afin d'éviter tout risque de brûlure.
- Les œufs dans leur coquille et les œufs durs entiers ne doivent pas être réchauffés dans l'appareil car ils pourraient exploser, même après la fin de la cuisson au micro-ondes.
- Si vous ne maintenez pas l'appareil dans des conditions de propreté, il peut entraîner une détérioration de la surface qui pourrait affecter la durée de vie de l'appareil et provoquer une situation dangereuse.
- La température des surfaces accessibles peut être élevée lorsque l'appareil fonctionne.
- N'activez pas l'appareil lorsqu'il est vide. Les pièces métalliques à l'intérieur de la cavité peuvent créer un arc électrique.
- Nettoyez régulièrement l'appareil et retirez les dépôts alimentaires.
- N'utilisez pas de nettoyeur à vapeur pour nettoyer l'appareil.
- N'utilisez pas de produits abrasifs ni de racloirs pointus en métal pour nettoyer la porte en verre car ils peuvent rayer la surface, ce qui peut briser le verre.
- L'appareil doit être utilisé avec la porte décorative ouverte (le cas échéant).

2. CONSIGNES DE SÉCURITÉ

2.1 Installation

AVERTISSEMENT!

L'appareil doit être installé uniquement par un professionnel qualifié.

- Retirez l'intégralité de l'emballage.
- N'installez pas et ne branchez pas un appareil endommagé.
- Suivez scrupuleusement les instructions d'installation fournies avec l'appareil.
- Soyez toujours vigilants lorsque vous déplacez l'appareil car il est lourd. Utilisez

toujours des gants de sécurité et des chaussures fermées.

- Ne tirez jamais l'appareil par la poignée.
- Respectez l'espacement minimal requis par rapport aux autres appareils et éléments.
- Installez l'appareil dans un lieu sûr et adapté répondant aux exigences d'installation.
- Les côtés de l'appareil doivent rester à côté d'appareils ou d'éléments ayant la même hauteur.

2.2 Branchement électrique

AVERTISSEMENT!

Risque d'incendie ou d'électrocution.

- Tous les raccordements électriques doivent être effectués par un électricien qualifié.
- L'appareil doit être relié à la terre.
- Assurez-vous que les paramètres figurant sur la plaque signalétique correspondent aux données électriques nominale de l'alimentation secteur.
- Si l'appareil est branché à la prise murale en utilisant une rallonge électrique, assurez-vous qu'elle est reliée à la terre.
- Veillez à ne pas endommager la fiche secteur ni le câble d'alimentation. Contactez le service de maintenance ou un électricien pour remplacer le câble d'alimentation s'il est endommagé.
- Ne tirez jamais sur le câble d'alimentation électrique pour débrancher l'appareil. Tirez toujours sur la fiche.

2.3 Emploi

AVERTISSEMENT!

Risque de blessures, de brûlures, d'électrocution ou d'explosion.

- Ne modifiez pas les spécifications de cet appareil.
- Ne laissez pas l'appareil sans surveillance durant son fonctionnement.
- N'exercez pas de pression sur la porte ouverte.
- Assurez-vous que les orifices de ventilation ne sont pas bouchés.
- N'utilisez jamais l'appareil comme plan de travail, ni la cavité comme un espace de rangement.

2.4 Entretien et nettoyage

AVERTISSEMENT!

Risque de blessure, d'incendie ou de dommages à l'appareil.

- Avant toute opération d'entretien, désactivez l'appareil et débranchez la fiche secteur.
- Nettoyez régulièrement l'appareil afin de maintenir le revêtement en bon état.
- Ne laissez pas les résidus alimentaires ou de produits nettoyants s'accumuler sur les joints de la porte.
- Les résidus de graisse et d'aliments dans l'appareil peuvent provoquer un incendie et un arc électrique lorsque la fonction micro-ondes est en cours.
- Nettoyez l'appareil avec un chiffon doux et humide. Utilisez uniquement des produits de lavage neutres. N'utilisez pas de produits abrasifs, de tampons à récurer, de solvants ou d'objets métalliques.
- Si vous utilisez un spray pour four, suivez les consignes de sécurité figurant sur l'emballage.

2.5 Service

- Pour réparer l'appareil, contactez le service après-vente agréé. Utilisez uniquement des pièces de rechange d'origine.
- Concernant la/les lampe(s) à l'intérieur de ce produit et les lampes de rechange vendues séparément : Ces lampes sont conçues pour résister à des conditions physiques extrêmes dans les appareils électroménagers, telles que la température, les vibrations, l'humidité, ou sont conçues pour signaler des informations sur le statut opérationnel de l'appareil. Elles ne sont pas destinées à être utilisées dans d'autres applications et ne conviennent pas à l'éclairage des pièces d'un logement.

2.6 Mise au rebut

AVERTISSEMENT!

Risque de blessure ou d'asphyxie.

- Débranchez l'appareil.
- Coupez le câble d'alimentation au ras de l'appareil et mettez-le au rebut.

3. INSTALLATION

⚠ AVERTISSEMENT!

Reportez-vous aux chapitres concernant la sécurité.

3.1 Informations générales

⚠ ATTENTION!

Ne branchez pas l'appareil à des adaptateurs ou des rallonges. Cela peut provoquer une surcharge et un risque d'incendie.

⚠ ATTENTION!

La hauteur d'installation minimale est de 85 cm.

- Le micro-ondes est destiné à une utilisation encastrable uniquement. Il doit être placé sur une surface stable et plane.
- Le meuble ne peut pas avoir de paroi arrière à l'endroit où se trouve le micro-ondes.
- Placez le micro-ondes loin de la vapeur, de l'air chaud et des éclaboussures d'eau.
- Si le micro-ondes est installé à proximité d'une télévision et d'une radio, il peut créer des interférences sur le signal reçu.
- Si vous devez transporter le micro-ondes par temps froid, ne le mettez pas en fonctionnement immédiatement après l'installation. Laissez-le reposer à température ambiante et absorber la chaleur.

3.2 Installation électrique

Ce micro-ondes est fourni avec un câble d'alimentation et une fiche électrique.

Le câble inclut un fil de terre avec une fiche de mise à la terre. La fiche doit être branchée sur une prise correctement installée et mise à la terre. En cas de court-circuit électrique, la mise à la terre réduit le risque de choc électrique.

3.3 Installation du micro-ondes

1. Vérifiez que les dimensions du meuble respectent les distances d'installation.

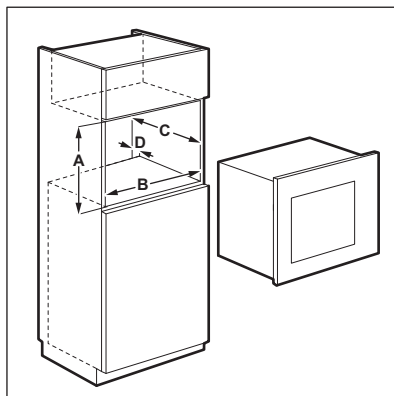

Distances d'installation

Dimensions	mm
A	380 + 2
B	560 + 8
C	500
D	45

2. Si la profondeur du meuble est supérieure à 300 mm, placez le gabarit dans le meuble pour voir si ses dimensions conviennent. Si oui, faites une marque pour indiquer l'emplacement des vis. Retirez le gabarit et vissez le support dans les marques.



Ignorez cette étape si la profondeur du meuble est inférieure à 300 mm.

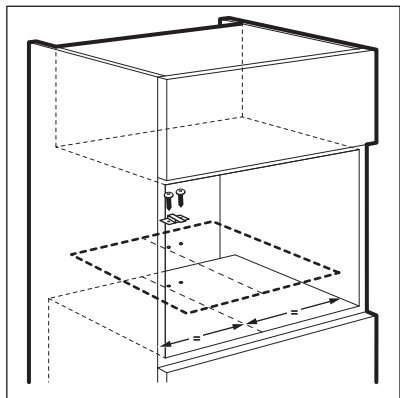

3. Installez le micro-ondes. Si vous avez vissé le support, veillez à ce qu'il bloque l'arrière de l'appareil pour l'empêcher de reculer.

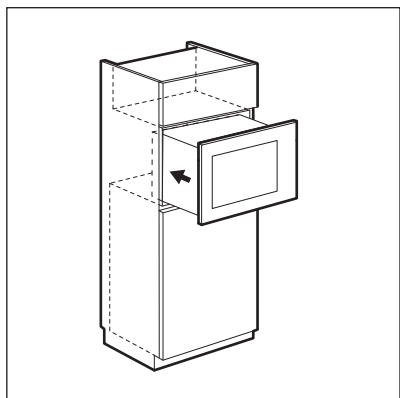

4. Ouvrez la porte et fixez le micro-ondes au meuble à l'aide d'une vis.

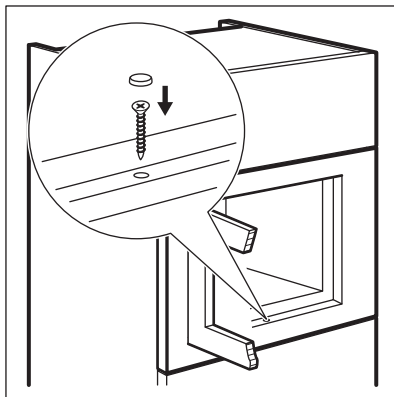

4. DESCRIPTION DE L'APPAREIL

4.1 Vue d'ensemble

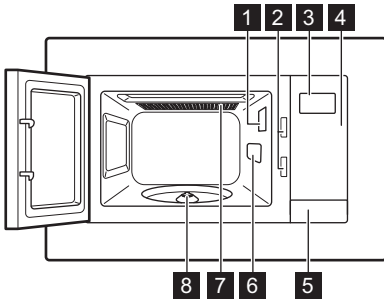

- 1** Éclairage
- 2** Système d'interverrouillage de sécurité
- 3** Affichage
- 4** Bandeau de commande
- 5** Ouvre porte
- 6** Plaque de couverture de guide d'ondes

- 7** Gril
- 8** Axe du plateau tournant







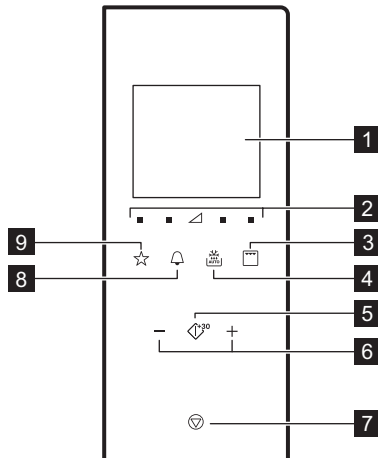



Ce produit répond aux exigences de la norme européenne EN55011. Conformément à cette norme, ce produit est classé comme équipement de groupe 2 classe B. « Groupe 2 » signifie que l'équipement génère intentionnellement de l'énergie de radiofréquence sous forme de rayonnement électromagnétique pour le traitement thermique des aliments. « Équipement de classe B » signifie que l'équipement peut être utilisé dans des établissements domestiques.

4.2 Bandeau de commande



Symbole	Fonction	Description
1 —	Affichage	Affiche les réglages et l'heure.

Symbole	Fonction	Description
2 	Touches de niveaux de puissance	Permet de régler le niveau de puissance des micro-ondes.
3 	Touche de la fonction grill	Pour régler la fonction micro-ondes / grill / cuisson combinée.
4 	Décongélation	Pour décongeler des aliments selon le poids.
5 	Départ / +30 s	Pour mettre l'appareil en marche ou augmenter le temps de cuisson de 30 secondes à pleine puissance.
6 	Touches de réglage	Pour régler la durée de cuisson, le poids, la température ou la fonction Cuisson Automatique.
7 	Arrêt / Annuler	Pour éteindre l'appareil ou supprimer les réglages de cuisson.
8 	Horloge	Pour régler l'heure / un rappel.
9 	Favori	Pour choisir rapidement une fonction automatique.

4.3 Accessoires

Ensemble du plateau tournant



Utilisez toujours l'ensemble du plateau tournant pour cuire des aliments dans le micro-ondes.

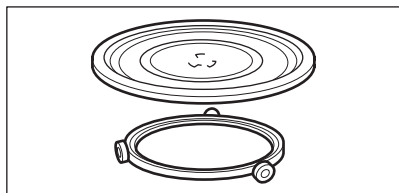

Plateau de cuisson en verre et support à roulettes.

Grille

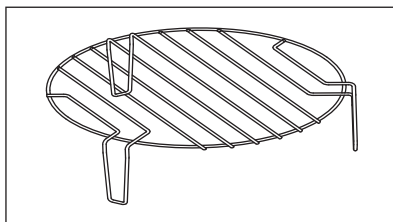

Utilisez-la pour :

- faire griller des aliments
- cuisson combinée

5. AVANT LA PREMIÈRE UTILISATION

AVERTISSEMENT!

Reportez-vous aux chapitres concernant la sécurité.

5.1 Premier nettoyage

ATTENTION!

Reportez-vous au chapitre « Entretien et nettoyage ».



- Retirez toutes les pièces et l'emballage supplémentaire du micro-ondes.
- Nettoyez l'appareil avant de l'utiliser pour la première fois.

5.2 Réglage de l'heure

Lorsque vous branchez l'appareil à une source d'alimentation électrique ou après une coupure de courant, 0:00 s'affiche et un signal sonore retentit.





Vous pouvez sélectionner le format 24 heures pour l'horloge.

1. Appuyez deux fois sur .
2. Pour régler les heures, appuyez sur les touches de réglage.
3. Appuyez sur  pour confirmer.
4. Pour régler les minutes, appuyez sur les touches de réglage.
5. Appuyez sur  pour confirmer.



Pour annuler les réglages, appuyez sur .

En mode Veille, l'affichage est activé pendant 5 minutes. L'heure s'affiche.

Pour désactiver l'heure, appuyez sur  ou  pour allumer l'affichage et désactiver l'heure. Appuyez sur  pour confirmer.

6. UTILISATION QUOTIDIENNE

AVERTISSEMENT!

Reportez-vous aux chapitres concernant la sécurité.

6.1 Informations générales sur le fonctionnement de l'appareil

- Après avoir éteint l'appareil, laissez reposer les aliments pendant quelques minutes.
- Retirez les emballages en aluminium, les récipients en métal, etc. avant de préparer les aliments.

Cuisine

- Si possible, cuisinez les aliments en les couvrant avec un ustensile d'une matière adaptée à l'utilisation au micro-ondes. Ne cuisinez les aliments sans les couvrir que si vous souhaitez conserver leur croustillant.
- Ne cuisez pas trop les plats en réglant une puissance et une durée trop élevées. Les aliments peuvent se dessécher, brûler ou prendre feu.
- N'utilisez pas l'appareil pour cuisiner des œufs ou des escargots dans leur coquille

car ils peuvent exploser. Pour les œufs sur le plat, percez d'abord les jaunes.

- Piquez les aliments couverts d'une « peau », comme les pommes de terre, les tomates ou les saucisses, avec une fourchette avant de les cuire afin qu'ils n'explorent pas.
- Pour les aliments congelés ou les plats surgelés, réglez un temps de cuisson plus long.
- Les plats contenant de la sauce doivent être remués de temps en temps.
- Les légumes fermes tels que les carottes, les petits pois ou le chou-fleur doivent être cuits dans l'eau.
- Retournez les grosses pièces à la moitié du temps de cuisson.
- Si possible, coupez les légumes en morceaux de même taille.
- Utilisez des récipients de cuisson plats et larges.
- N'utilisez pas d'ustensile de cuisine en porcelaine, en céramique ou en faïence dont le fond n'est pas verni ou avec de petits trous, par exemple sur les poignées. L'humidité s'infiltrerait dans les trous et peut causer un craquement de l'ustensile de cuisine lorsqu'il chauffe.

- La plaque de cuisson en verre est nécessaire au fonctionnement du four à micro-ondes. Placez les aliments ou liquides dessus.

Décongélation des viandes, de la volaille et du poisson

- Posez l'aliment surgelé sans emballage sur une petite assiette retournée, puis placez un récipient dessous pour recueillir l'eau de décongélation.
- Retournez les aliments à la moitié du temps de décongélation. Si possible, séparez puis retirez les morceaux ayant commencé à décongeler.

Décongélation de beurre, de morceaux de gâteau, de fromage

- Ne décongelez pas ces aliments entièrement dans l'appareil mais laissez-les décongeler à température ambiante. De cette façon la décongélation sera plus

uniforme. Retirez tout emballage en métal ou en aluminium avant la décongélation.

Décongélation de fruits et légumes

- Si les fruits et légumes doivent rester crus, ne les décongelez pas entièrement dans l'appareil. Laissez-les décongeler à température ambiante.
- Utilisez une puissance de micro-ondes plus élevée pour cuire les fruits et légumes sans les décongeler.

Plats préparés

- Vous pouvez cuire des plats préparés dans l'appareil, uniquement si leur emballage est adapté à une utilisation dans un four à micro-ondes.
- Vous devez suivre les instructions imprimées sur l'emballage (par exemple « Retirez le couvercle en métal et percez le film plastique »).

Récipients et matériaux adaptés

Ustensile de cuisine / matériaux	Micro-ondes			Gril
	Décongélation	Résistance	Cuisine	
Verre et porcelaine allant au four sans aucun composant métallique, par exemple le Pyrex, le verre résistant à la chaleur	✓	✓	✓	✓
Verre et porcelaine n'allant pas au four ¹⁾	✓	X	X	X
Verre et vitrocéramique composés d'un matériau allant au four/résistant au gel (par exemple l'Arcoflam), grille	✓	✓	✓	✓
Céramique ²⁾ , grès ²⁾	✓	✓	✓	X
Plastique résistant à une chaleur de 200 °C ³⁾	✓	✓	✓	X
Carton, papier	✓	X	X	X
Film étirable	✓	X	X	X
Sachet de cuisson avec fermeture de sûreté pour micro-ondes ³⁾	✓	✓	✓	X
Plats à rôtir en métal, par ex., émail, fonte	X	X	X	✓
Moules, laqués noirs ou revêtement en silicone ³⁾	X	X	X	✓
Plateau de cuisson	X	X	X	✓

Ustensile de cuisine / matériaux	Micro-ondes			Gril
	Décongélation	Résistance	Cuisine	
Ustensiles de cuisine pour dorer, par exemple plat « Crisp » ou plateau « Crunch »	X	✓	✓	X
Plats préparés et emballés 3)	✓	✓	✓	✓

1) Sans couches/ornements en argent, or, platine ou métal

2) Sans composants en quartz ou en métal ou avec un revêtement contenant du métal

3) Vous devez suivre les instructions du fabricant concernant les températures maximales.





✓ Convient

X non adapté

6.2 Activation et désactivation du micro-ondes



⚠ ATTENTION!

Ne faites pas fonctionner le micro-ondes à vide.

- Appuyez sur  ou  pour régler le niveau de puissance. Pour choisir le niveau de puissance approprié, voir le tableau ci-dessous.
- Appuyez sur  ou  pour régler le temps de cuisson.
- Appuyez sur  pour confirmer et allumer le micro-ondes.

Pour annuler les réglages, appuyez sur .

Pour arrêter le micro-ondes, vous pouvez :

- attendre qu'il s'éteigne automatiquement une fois la durée écoulée. L'affichage indique 00:00:00.
- ouvrir la porte. Le micro-ondes s'arrête automatiquement. Refermez la porte et appuyez sur  pour poursuivre la cuisson. Choisissez cette option si vous souhaitez simplement surveiller la cuisson des aliments.
- appuyer sur .





i

Lorsque le micro-ondes s'arrête automatiquement, un signal sonore retentit.





6.3 Tableaux des réglages de puissance

Micro-ondes

Symboles sur le panneau de gauche à droite

Puis- sance du mi- cro-on- des	Bas	Moy. bas	Moy.	Moy. haut	Fort
Affichage	 100 Watt	 300 Watt	 500 Watt	 700 Watt	 900 Watt

Gril et cuisson combinée



Appuyez sur 	Affichage	Réglage de puissance
1 fois		Gril 100%
2 fois		Micro-ondes 36% Gril 64%
3 fois		Micro-ondes 55% Gril 45%
4 fois	900 Watt	Micro-ondes 100%

6.4 Démarrage rapide





Le temps de cuisson maximal est de 95 minutes.

Vous pouvez allumer rapidement le micro-ondes des façons suivantes :

- Appuyez sur  pour activer le micro-ondes à pleine puissance pendant 30 secondes. Le temps de cuisson augmente de 30 secondes à chaque fois que vous appuyez sur la touche.
- Appuyez une fois sur . Pour sélectionner la durée, utilisez les touches de réglage. Appuyez sur  pour activer le micro-ondes à pleine puissance.

6.5 Gril et cuisson combinée

- Appuyez à plusieurs reprises sur  pour sélectionner la fonction Gril ou Combi.
- Pour régler la durée, appuyez sur les touches de réglage.
- Appuyez sur  pour confirmer et allumer le micro-ondes.







Un signal sonore retentit à la moitié du temps de cuisson. Vous pouvez retourner les aliments.



6.6 Décongélation



Pour activer la décongélation selon le poids, vous devez utiliser plus de 100 g d'aliments et moins de 1 000 g.

- Appuyez à plusieurs reprises sur  pour choisir un type d'aliment.

Symbole	Fonction
	Décongeler du pain
	Décongeler de la viande
	Décongeler du poisson
	Décongeler des légumes

- Appuyez sur  et  pour régler le poids. La durée est définie automatiquement.
- Appuyez sur  pour confirmer et activer le micro-ondes.

6.7 Cuisson en plusieurs étapes





Si l'une de ces étapes est la décongélation, vous devez la définir en tant que première étape.

Les aliments peuvent être cuits en 3 étapes maximum.

Faites cuire tous les aliments surgelés en 2 étapes.

Pour cuisiner en une seule étape, sautez les étapes 1 et 2.

1. Appuyez sur  et sélectionnez le mode de décongélation.
2. Pour régler le poids de décongélation, appuyez sur les touches de réglage.
3. Appuyez à plusieurs reprises sur  pour sélectionner le niveau de puissance.
4. Pour régler la durée, appuyez sur les touches de réglage.
5. Appuyez sur  pour confirmer et allumer le micro-ondes. Un décompte de la durée s'affiche. Lorsque vous entendez un signal sonore durant le mode décongélation, retournez ou remplacez correctement l'aliment.

6.8 Favori

Vous pouvez enregistrer 3 réglages favoris.

Menu Favoris

Il existe un menu Favoris préprogrammé dans le micro-ondes. Vous pouvez le modifier en fonction de vos préférences.

Plat	Poids	Affichage
Ramollir du beurre'	50 g	50 g
	100 g	100 g
	150 g	150 g
	200 g	200 g
	250 g	250 g
Faire fondre du chocolat	100 g	100 g
	150 g	150 g
	200 g	200 g
Mud Cake	1 tasse	1
	2 tasses	2
	3 tasses	3
	4 tasses	4



Utilisez cette fonction pour sauvegarder un réglage que vous utilisez souvent sur le micro-ondes.

1. Sélectionnez le programme et les paramètres que vous souhaitez enregistrer.

Consultez la procédure à suivre pour la fonction que vous souhaitez sélectionner.

2. Appuyez sur  pendant 2 secondes. Un signal sonore retentit lorsque les réglages sont sauvegardés.

Utilisation du programmé Favori

1. En mode veille, appuyez plusieurs fois sur  pour choisir les réglages 1, 2 ou 3.
2. Appuyez sur  pour allumer le micro-ondes.

7. UTILISATION DES ACCESSOIRES

⚠ AVERTISSEMENT!

Reportez-vous aux chapitres concernant la sécurité.

7.1 Installation de l'ensemble du plateau tournant

⚠ ATTENTION!

Ne cuisez pas les aliments sans l'ensemble du plateau tournant. N'utilisez que l'ensemble du plateau tournant fourni avec le micro-ondes.



Ne cuisez jamais les aliments directement sur le plateau de cuisson en verre.

1. Placez le support à roulettes autour de l'axe du plateau tournant.
2. Posez le plateau de cuisson en verre sur le support à roulettes

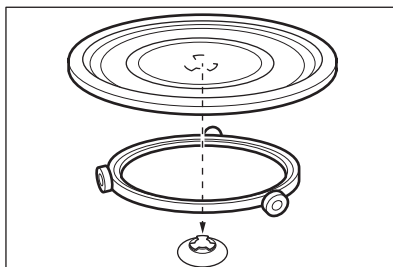

7.2 Installation de la grille

Placez la grille sur le plateau tournant.

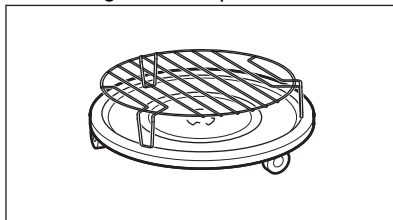

8. FONCTIONS SUPPLÉMENTAIRES

8.1 Sécurité enfants

La fonction Sécurité enfants permet d'éviter une utilisation involontaire du micro-ondes.

Maintenez la touche  enfoncée pendant 3 secondes.

Un signal sonore retentit.

Lorsque la Sécurité enfants est activée,  s'affiche.

Pour désactiver la Sécurité enfants, maintenez la touche  enfoncée pendant 3 secondes.

Un signal sonore retentit.

8.2 Minuteur

Vous pouvez le régler jusqu'à 95 minutes maximum.



Lorsque la fonction Minuteur est activée, vous ne pouvez activer aucun autre programme.

1. Appuyez sur .
2. Pour régler la durée, appuyez sur les touches de réglage.

Après 2 secondes, le programme démarre automatiquement

Le minuteur continue de fonctionner lorsque vous ouvrez la porte ou mettez l'appareil en pause. Le minuteur redémarre dès que vous poursuivez la cuisson.

Lorsque la durée programmée s'est écoulée, un signal sonore retentit.

8.3 Fonction Veille et Économie d'énergie

Lorsque vous branchez l'appareil pour la première fois ou après la fin de la cuisson, l'heure s'affiche. L'affichage s'éteint au bout de 5 minutes d'inactivité lorsque la porte est fermée :

- l'affichage s'éteint si vous n'avez pas réglé l'horloge ou que l'horloge est désactivée,
- lorsque l'heure est réglée et que l'horloge est activée, l'heure s'affiche pendant 5 minutes de plus.

Lorsque l'affichage est inactif, appuyez sur n'importe quelle touche ou ouvrez la porte pour l'activer :

- si l'heure n'est pas réglée, l'affichage passe en mode accueil (0:00 et 900 W),
- l'affichage s'éteint au bout de 5 minutes si la fonction Sécurité Enfants est activée.

9. CONSEILS

AVERTISSEMENT!

Reportez-vous aux chapitres concernant la sécurité.

9.1 Conseils pour le micro-ondes

Problème	Solution
Vous ne trouvez pas les détails pour la quantité de nourriture préparée.	Recherchez un aliment similaire. Diminuez ou rallongez le temps de cuisson selon la règle suivante : double quantité = presque le double de temps, moitié de la quantité = moitié du temps
La nourriture a trop séché.	Réduisez le temps de cuisson ou sélectionnez une puissance de micro-ondes plus basse.
La nourriture n'est pas décongelée, chaude ou cuite à la fin du temps défini.	Rallongez le temps de cuisson ou sélectionnez une puissance plus élevée. Veuillez noter que les plats de grande taille ont besoin de plus de temps.
Une fois la durée de cuisson écoulée, les aliments sont trop cuits sur les bords mais ne sont pas prêts au centre.	La prochaine fois, diminuez la puissance et allongez le temps. Remuez les liquides à la moitié du temps, par exemple la soupe.

Pour de meilleurs résultats, cuisez le riz dans un récipient plat et large.

9.2 Dégivrer

Décongelez toujours les rôtis avec le côté gras vers le bas.

Ne couvrez pas la viande pour la décongeler car elle risquerait de cuire.

Décongelez toujours la volaille entière poitrail vers le bas.

9.3 Faites cuire

Sortez toujours la viande et la volaille froides du réfrigérateur au moins 30 minutes avant de les cuire.

Après la cuisson, laissez reposer la viande, la volaille ou les légumes en les couvrant.

Huilez ou beurrez légèrement le poisson.

Tous les légumes doivent être cuits à pleine puissance de micro-ondes.

Pour cuire des légumes, ajoutez 30 à 45 ml d'eau froide par tranche de 250 g.

Coupez les légumes frais en morceaux de même taille avant de les cuire. Faites chauffer tous les légumes en couvrant le récipient.

9.4 Réchauffage

Lorsque vous réchauffez des plats cuisinés emballés, suivez toujours les instructions figurant sur l'emballage.

9.5 Gril

Pour griller des aliments peu épais au centre de la grille.

Retournez les aliments à la moitié du temps programmé et continuez à les faire griller.

9.6 Cuisson combinée

Utilisez la Cuisson combinée pour préserver le croquant de certains aliments.

À la moitié du temps de cuisson, retournez les aliments puis poursuivez la cuisson.

Il existe 2 modes de cuisson combinée. Chaque mode associe les fonctions micro-ondes et gril à différents moments et à des niveaux de puissance différents.

10. ENTRETIEN ET NETTOYAGE



AVERTISSEMENT!

Reportez-vous aux chapitres concernant la sécurité.

10.1 Remarques et conseils sur le nettoyage

- Nettoyez la façade du four à l'aide d'une éponge humide additionnée d'eau savonneuse.
- Utilisez un produit courant destiné au nettoyage des surfaces en métal.
- Nettoyez l'intérieur de l'appareil après chaque utilisation. Les salissures s'éliminent alors plus facilement et ne risquent pas de brûler.

- En cas de salissures importantes, nettoyez à l'aide de produits de nettoyage spécifiques.
- Nettoyez régulièrement tous les accessoires et laissez-les sécher. Utilisez un chiffon doux additionné d'eau savonneuse tiède.
- Pour ramollir les résidus alimentaires secs, faites bouillir un verre d'eau à pleine puissance de micro-ondes pendant 2 ou 3 minutes.
- Pour éliminer les odeurs, versez 2 cuillères à café de jus de citron dans un verre d'eau, puis faites bouillir ce mélange à pleine puissance de micro-ondes pendant 5 minutes.

11. DÉPANNAGE





AVERTISSEMENT!

Reportez-vous aux chapitres concernant la sécurité.

11.1 En cas d'anomalie de fonctionnement...

Problème	Cause probable	Solution
L'appareil ne fonctionne pas du tout.	L'appareil est éteint.	Allumez l'appareil.

Problème	Cause probable	Solution
L'appareil ne fonctionne pas du tout.	L'appareil n'est pas branché.	Branchez l'appareil.
L'appareil ne fonctionne pas du tout.	Le fusible dans la boîte à fusibles a grillé.	Vérifiez le fusible. Si le fusible disjoncte de manière répétée, faites appel à un électricien qualifié.
L'appareil ne fonctionne pas du tout.	La porte n'est pas fermée correctement.	Assurez-vous que rien ne bloque la porte.
L'éclairage ne fonctionne pas.	L'éclairage est défectueux.	L'ampoule doit être remplacée.
L'affichage indique  .	La Sécurité enfants est activée.	Désactivez la sécurité enfants. Appuyez sur  pendant 3 secondes.
Des étincelles jaillissent dans la cavité.	Vous avez placé des plats en métal ou ayant des éléments en métal dans l'appareil.	Retirez le plat de l'appareil.
Des étincelles jaillissent dans la cavité.	Des brochettes en métal ou du papier d'aluminium touchent les parois intérieures.	Assurez-vous que les brochettes et le papier d'aluminium ne touchent pas les parois intérieures.
L'ensemble du plateau tournant émet un grincement.	Il y a un objet ou de la salissure sous le plateau de cuisson en verre.	Nettoyez le dessous du plateau de cuisson en verre.
L'appareil s'arrête de fonctionner sans raison apparente.	Une anomalie de fonctionnement s'est produite.	Si cette situation se reproduit, contactez le service après-vente.

11.2 Données de maintenance

Si vous ne trouvez pas de solution au problème, veuillez contacter votre revendeur ou un service après-vente agréé.

Les informations nécessaires au service après-vente figurent sur la plaque

signalétique. La plaque signalétique est apposée sur l'appareil. Ne retirez pas la plaque signalétique de l'appareil.

Nous vous recommandons de noter ces informations ici :

Modèle (MOD.)

Référence du produit (PNC)

Numéro de série (S.N.)

12. EFFICACITÉ ÉNERGÉTIQUE

12.1 Informations produits pour la consommation d'énergie et le temps maximum requis pour atteindre le mode basse consommation applicable

Consommation électrique en veille avec affichage allumé	0.8 W
Consommation électrique en veille avec affichage éteint	0.5 W
Temps maximum requis pour que l'équipement atteigne automatiquement le mode basse puissance applicable	20 min

13. EN MATIÈRE DE PROTECTION DE L'ENVIRONNEMENT

Recyclez les matériaux portant le symbole . Déposez les emballages dans les conteneurs prévus à cet effet. Contribuez à la protection de l'environnement et à votre sécurité, recyclez vos produits électriques et électroniques. Ne jetez pas les appareils

portant le symbole  avec les ordures ménagères. Emmenez un tel produit dans votre centre local de recyclage ou contactez vos services municipaux.

FR Concerne la France uniquement :



Points de collecte sur www.quefairedemesdechets.fr
Privilégiez la réparation ou le don de votre appareil !

Willkommen bei AEG! Danke, dass Sie sich für unser Gerät entschieden haben.



Anwendungshinweise, Prospekte, Informationen zu Fehlerbehebung, Service und Reparatur erhalten Sie hier:
www.aeg.com/support

Änderungen vorbehalten.

INHALTSVERZEICHNIS

1. SICHERHEITSHINWEISE.....	178
2. SICHERHEITSANWEISUNGEN.....	181
3. MONTAGE.....	183
4. GERÄTEBESCHREIBUNG.....	185
5. VOR DER ERSTEN INBETRIEBNAHME.....	186
6. TÄGLICHER GEBRAUCH.....	187
7. VERWENDUNG DES ZUBEHÖRS.....	191
8. ZUSATZFUNKTIONEN.....	192
9. TIPPS UND HINWEISE.....	193
10. REINIGUNG UND PFLEGE.....	194
11. FEHLERSUCHE.....	194
12. ENERGIEEFFIZIENZ.....	195
13. INFORMATIONEN ZUR ENTSORGUNG.....	196

1. ⚠ SICHERHEITSHINWEISE

Lesen Sie vor der Montage und dem Gebrauch des Geräts zuerst die Bedienungsanleitung. Bei Verletzungen oder Schäden infolge nicht ordnungsgemäßer Montage oder Verwendung übernimmt der Hersteller keine Haftung. Bewahren Sie die Anleitung zum Nachschlagen an einem sicheren und zugänglichen Ort auf.

1.1 Sicherheit von Kindern und schutzbedürftigen Personen

⚠ WARNUNG!

Erstickungs- und Verletzungsgefahr oder Gefahr bleibender Schäden.

- Das Gerät kann von Kindern ab 8 Jahren und Personen mit eingeschränkten physischen, sensorischen oder geistigen

Fähigkeiten oder mit mangelnder Erfahrung/mangelndem Wissen benutzt werden, wenn sie durch eine für ihre Sicherheit zuständige Person beaufsichtigt werden oder von dieser Person Anweisungen erhalten haben, wie das Gerät sicher zu bedienen ist und welche Gefahren bei nicht ordnungsgemäßer Bedienung bestehen. Kinder unter 8 Jahren und Personen mit schweren Behinderungen oder Mehrfachbehinderung sollten vom Gerät ferngehalten werden, wenn sie nicht ständig beaufsichtigt werden.

- Kinder sollten beaufsichtigt werden, um sicherzustellen, dass sie nicht mit dem Gerät spielen.
- Halten Sie sämtliches Verpackungsmaterial von Kindern fern und entsorgen Sie es ordnungsgemäß.
- **WARNUNG:** Das Gerät und die zugänglichen Geräteteile werden während des Betriebs heiß. Halten Sie Kinder und Haustiere von dem Gerät fern, wenn es in Betrieb oder in der Abkühlphase ist.
- Falls Ihr Gerät mit einer Kindersicherung ausgestattet ist, empfehlen wir, diese einzuschalten.
- Kinder dürfen keine Reinigung und Wartung des Geräts ohne Beaufsichtigung durchführen.

1.2 Allgemeine Sicherheit

- Dieses Gerät ist nur zum Kochen bestimmt.
- Dieses Gerät ist nur für den häuslichen Gebrauch im Haushalt in Innenräumen konzipiert.
- Dieses Gerät darf in Büros, Hotelzimmern, Gästezimmern in Pensionen, Bauernhöfen und anderen ähnlichen Unterkünften verwendet werden, wenn diese Nutzung das (durchschnittliche) Nutzungsniveau im Haushalt nicht überschreitet.
- **WARNUNG:** Das Gerät und die zugänglichen Geräteteile werden während des Betriebs heiß. Seien Sie vorsichtig und berühren Sie niemals die Heizelemente.
- **WARNUNG:** Nur eine qualifizierte Fachkraft darf Wartungs- oder Reparaturarbeiten ausführen, die die Entfernung einer

Abdeckung beinhalten, die Schutz vor der Mikrowellenenergie bietet.

- **WARNUNG:** Wenn die Tür oder Türdichtungen beschädigt sind, darf das Gerät erst wieder in Betrieb genommen werden, wenn es von einer Fachkraft repariert wurde.
- **WARNUNG:** Erhitzen Sie keine Flüssigkeiten und andere Lebensmittel in geschlossenen Behältern. Sie können explodieren.
- Wenn das Netzkabel beschädigt ist, muss es vom Hersteller, seinem autorisierten Servicezentrum oder einer gleichermaßen qualifizierten Person ausgetauscht werden, um Gefahren durch elektrischen Strom zu vermeiden.
- Schalten Sie das Gerät immer aus und ziehen Sie den Netzstecker aus der Steckdose, bevor Reinigungsarbeiten durchgeführt werden.
- Verwenden Sie stets Topfhandschuhe, um Zubehör oder Geschirr herauszunehmen oder zu verstauen.
- Bedienen Sie das Gerät keinesfalls über eine externe Zeitschaltuhr oder ein separates Fernbedienungssystem.
- Verwenden Sie beim Garen in der Mikrowelle keine Metallbehälter für Speisen und Getränke.
- Verwenden Sie nur mikrowellengeeignetes Kochgeschirr.
- Wenn Sie Lebensmittel in Behältern aus Kunststoff oder Papier erhitzen, behalten Sie das Gerät im Auge, da die Möglichkeit einer Entflammung besteht.
- Das Gerät ist zum Erhitzen von Speisen und Getränken bestimmt. Das Trocknen von Lebensmitteln oder Kleidungsstücken und das Erhitzen von Wärmekissen, Hausschuhen, Schwämmen, feuchten Tüchern und Ähnlichem kann zu Verletzungen, Entflammungen oder Bränden führen.
- Wenn Rauch austritt, schalten Sie das Gerät aus oder ziehen Sie den Netzstecker aus der Steckdose und halten Sie die Tür geschlossen, um Flammen zu ersticken.

- Das Erhitzen von Getränken in der Mikrowelle kann zu einem verzögerten Überkochen führen. Seien Sie beim Umgang mit dem Behälter vorsichtig.
- Der Inhalt von Saugflaschen und Gläsern mit Babynahrung muss vor dem Verzehr umgerührt oder geschüttelt und die Temperatur geprüft werden, um Verbrennungen zu vermeiden.
- Eier mit Schale und ganze, hart gekochte Eier dürfen nicht im Gerät erhitzt werden, da sie explodieren können, auch nachdem die Erhitzung in der Mikrowelle beendet ist.
- Wird das Gerät nicht in einem sauberen Zustand gehalten, kann dies zu einer Verschlechterung der Oberfläche führen, die sich negativ auf die Lebensdauer des Geräts auswirkt und möglicherweise zu einer gefährlichen Situation führen kann.
- Die Temperatur der zugänglichen Oberflächen kann hoch sein, wenn das Gerät in Betrieb ist.
- Schalten Sie das Gerät nicht ein, wenn es leer ist. Metallteile im Garraum können einen Lichtbogen erzeugen.
- Das Gerät muss regelmäßig gereinigt und alle Speisereste entfernt werden.
- Reinigen Sie das Gerät nicht mit einem Dampfstrahlreiniger.
- Benutzen Sie zum Reinigen der Glastür keine scharfen Scheuermittel oder Metallschwämmchen; sie könnten die Glasfläche verkratzen und zum Zersplittern der Scheibe führen.
- Das Gerät muss mit geöffneter dekorativer Tür betrieben werden (falls zutreffend).

2. SICHERHEITSANWEISUNGEN

2.1 Montage

WARNUNG!

Nur eine qualifizierte Fachkraft darf die Montage des Geräts vornehmen.

- Entfernen Sie das gesamte Verpackungsmaterial.
- Montieren Sie ein beschädigtes Gerät nicht und benutzen Sie es nicht.
- Halten Sie sich an die mitgelieferte Montageanleitung.

- Seien Sie beim Umsetzen des Gerätes vorsichtig, da es sehr schwer ist. Tragen Sie stets Sicherheitshandschuhe und festes Schuhwerk.
- Ziehen Sie das Gerät nicht am Griff.
- Die Mindestabstände zu anderen Geräten und Küchenmöbeln sind einzuhalten.
- Montieren Sie das Gerät an einem sicheren und geeigneten Ort, der den Montageanforderungen entspricht.
- Die Seiten des Geräts dürfen nur an Geräte oder Einheiten in gleicher Höhe angrenzen.

2.2 Elektrischer Anschluss

WARNUNG!

Brand- und Stromschlaggefahr.

- Alle elektrischen Anschlüsse sind von einem geprüften Elektriker vorzunehmen.
- Das Gerät muss geerdet sein.
- Stellen Sie sicher, dass die Daten auf dem Typenschild mit den elektrischen Nennwerten der Netzspannung übereinstimmen.
- Wird das Gerät über ein Verlängerungskabel an der Steckdose angeschlossen, stellen Sie sicher, dass das Kabel geerdet ist.
- Achten Sie darauf, Netzstecker und Netzkabel nicht zu beschädigen. Wenden Sie sich zum Austausch des beschädigten Netzkabels an den Kundendienst oder einen Elektriker.
- Ziehen Sie nicht am Netzkabel, wenn Sie das Gerät von der Stromversorgung trennen möchten. Ziehen Sie stets am Netzstecker.

2.3 Gebrauch

WARNUNG!

Verletzungs-, Verbrennungs-, Stromschlag- oder Explosionsgefahr.

- Nehmen Sie keine technischen Änderungen am Gerät vor.
- Lassen Sie das Gerät während des Betriebs nicht unbeaufsichtigt.
- Üben Sie keinen Druck auf die offene Tür aus.

- Die Lüftungsöffnungen dürfen nicht abgedeckt werden.
- Verwenden Sie das Gerät nicht als Arbeitsfläche und den Garraum nicht zur Aufbewahrung.

2.4 Reinigung und Pflege

WARNUNG!

Verletzungsgefahr, Brandgefahr oder Beschädigung des Geräts.

- Vor Wartungsarbeiten das Gerät deaktivieren und den Stecker des Anschlusskabels aus der Steckdose ziehen.
- Reinigen Sie das Gerät regelmäßig, um eine Verschlechterung des Oberflächenmaterials zu verhindern.
- Es dürfen sich keine Lebensmittelspritzer oder Reste von Reinigungsmitteln auf den Türdichtflächen befinden.
- Fett- und Lebensmittelrückstände im Gerät können einen Brand und Funkenschlag verursachen, wenn die Mikrowellenfunktion genutzt wird.
- Reinigen Sie das Gerät mit einem weichen, feuchten Tuch. Verwenden Sie ausschließlich Neutralreiniger. Verwenden Sie keine Scheuermittel, Scheuerschwämme, scharfe Reinigungsmittel oder Metallgegenstände.
- Falls Sie ein Backofenspray verwenden, befolgen Sie bitte unbedingt die Anweisungen auf der Verpackung.

2.5 Wartung

- Wenden Sie sich zur Reparatur des Geräts an den autorisierten Kundendienst. Dabei dürfen ausschließlich Originalersatzteile verwendet werden.
- Bezüglich der Lampe(n) in diesem Gerät und separat verkaufter Ersatzlampen: Diese Lampen müssen extremen physikalischen Bedingungen in Haushaltsgeräten standhalten, wie z.B. Temperatur, Vibration, Feuchtigkeit, oder sollen Informationen über den Betriebszustand des Gerätes anzeigen. Sie sind nicht für den Einsatz in anderen Geräten vorgesehen und nicht für die Raumbeleuchtung geeignet.

2.6 Entsorgung

⚠️ WARNUNG!

Verletzungs- und Erstickungsgefahr.

- Trennen Sie das Gerät von der Stromversorgung.
- Schneiden Sie das Netzkabel in der Nähe des Geräts ab, und entsorgen Sie es.

3. MONTAGE

⚠️ WARNUNG!

Siehe Kapitel Sicherheitshinweise.

3.1 Allgemeine Informationen

⚠️ VORSICHT!

Schließen Sie das Gerät nicht an Adapter oder Verlängerungskabel an. Dies kann zu Überlastung und Brandgefahr führen.

⚠️ VORSICHT!

Die Mindesthöhe der Installation beträgt 85 cm.

- Die Mikrowelle ist nur für den eingebauten Gebrauch bestimmt. Das Gerät muss auf einer stabilen und flachen Oberfläche aufgestellt werden.
- Der Schrank kann keine Rückwand an der Stelle haben, wo sich die Mikrowelle befindet.
- Stellen Sie die Mikrowelle weit weg von Dampf, Heißluft und Wasserspritzern.
- Befindet sich die Mikrowelle zu dicht am Fernsehgerät und Radio kann sie Störungen beim Funk- oder Fernsehempfang verursachen.
- Wird die Mikrowelle bei kaltem Wetter transportiert, schalten Sie sie nicht sofort nach der Montage ein. Lassen Sie sie bei Raumtemperatur stehen und die Wärme absorbieren.

3.2 Elektrische Installation

Die Mikrowelle wird mit einem Netzkabel und Netzstecker geliefert.

Das Kabel hat einen Erdungsdraht mit einem Erdungsstecker. Der Stecker muss an eine Steckdose angeschlossen werden, die ordnungsgemäß installiert und geerdet ist. Im Falle eines elektrischen Kurzschlusses

reduziert die Erdung das Risiko eines Stromschlags.

3.3 Montage der Mikrowelle

1. Prüfen Sie, ob der Einbauschränk die geforderten Montageabstände ermöglicht.

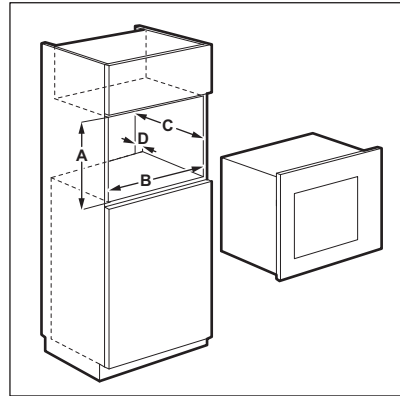

Montageabstände

Maß	mm
A	380 + 2
B	560 + 8
C	500
D	45

2. Beträgt die Tiefe des Einbauschranks mehr als 300 mm, legen Sie die Schablone auf den Schrankboden und prüfen Sie, ob sie hineinpasst. Falls ja, markieren Sie die Positionen für die Schrauben. Entfernen Sie die Schablone und befestigen Sie den Winkel mit den Schrauben an der markierten Stelle.



Überspringen Sie diesen Schritt, wenn die Schranktiefe 300 mm beträgt.

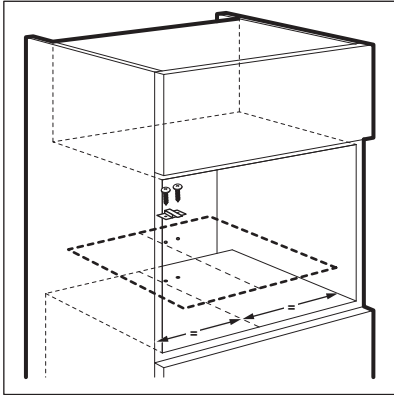

3. Setzen Sie die Mikrowelle ein. Wenn Sie den Winkel angebracht haben, achten Sie darauf, dass er die Geräterückseite festklemmt.

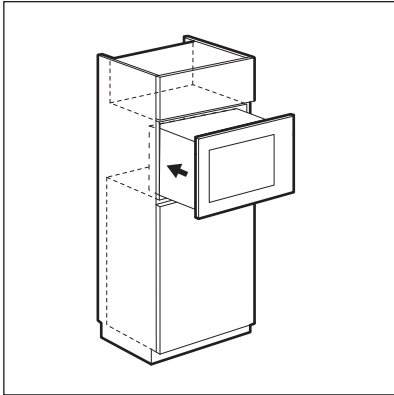

4. Öffnen Sie die Tür und befestigen Sie die Mikrowelle mit einer Schraube am Schrank.

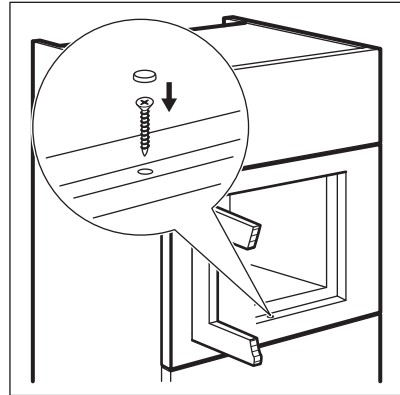

4. GERÄTEBESCHREIBUNG

4.1 Gesamtansicht

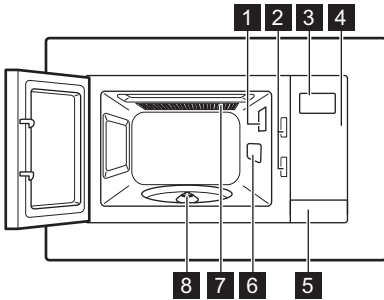

- 1 Lampe
- 2 Sicherheitsverriegelung
- 3 Display
- 4 Bedienfeld
- 5 Türöffner

- 6 Wellenleiterabdeckung
- 7 Grill
- 8 Drehteller-Träger







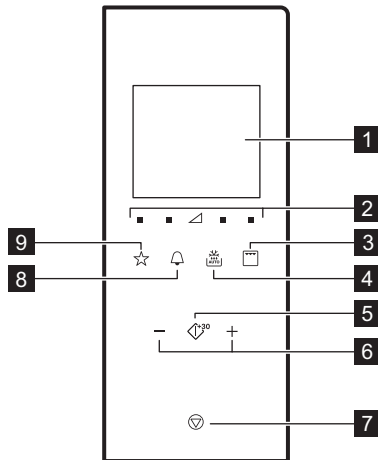



Dieses Produkt erfüllt die Anforderungen der europäischen Norm EN55011. In Übereinstimmung mit dieser Norm wird dieses Produkt als Gerät der Klasse B, Gruppe 2 eingestuft. Gruppe 2 bedeutet, dass das Gerät absichtlich Hochfrequenzenergie in Form von elektromagnetischer Strahlung zur Wärmebehandlung von Lebensmitteln erzeugt. Gerät der Klasse B bedeutet, dass das Gerät für den Einsatz in Wohngebäuden geeignet ist.

4.2 Bedienfeld



Symbol	Funktion	Beschreibung
1	Anzeige	Zeigt die Einstellungen und die aktuelle Zeit an.

Symbol	Funktion	Beschreibung
2 	Einstelltasten für Leistungstufen	Zum Einstellen der Mikrowellenleistung
3 	Grill-Funktionstaste	Zum Einstellen der Mikrowellen-, Kombi- und Grillfunktion.
4 	Auftauen	Zum Auftauen von Zutaten nach Gewicht.
5 	Start / +30 Sek	Zum Einschalten des Geräts oder um die Garzeit 30 Sekunden lang auf volle Leistung zu erhöhen.
6 	Einstelltasten	Zum Einstellen der Uhrzeit, des Gewichts, der Temperatur oder der automatischen Garfunktion.
7 	Stop / Löschen	Zum Ausschalten des Geräts oder zum Löschen der Gareinstellungen.
8 	Uhr	Zum Einstellen der Uhr bzw. des Erinnerungssignals.
9 	Favorit	Zur schnellen Auswahl einer automatischen Funktion.

4.3 Zubehör

Drehteller-Set



Verwenden Sie beim Zubereiten von Speisen in der Mikrowelle stets das Drehteller-Set.

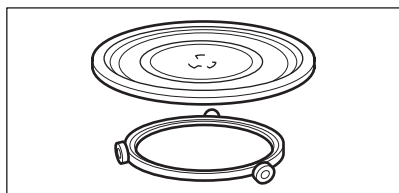

Glasteller und Rollenführung

Grillrost

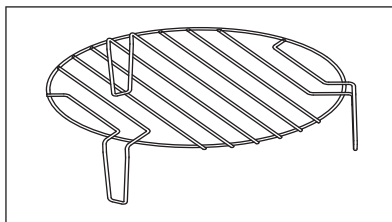

Verwendung:

- Grillen
- Kombi-Garen

5. VOR DER ERSTEN INBETRIEBNAHME

WARNUNG!

Siehe Kapitel Sicherheitshinweise.

5.1 Erste Reinigung

VORSICHT!

Siehe Kapitel „Reinigung und Pflege“.

- Entfernen Sie alle Teile und Verpackungsmaterialien aus der Mikrowelle.
- Reinigen Sie das Gerät vor dem ersten Gebrauch.



5.2 Einstellen der Uhrzeit

Nach dem elektrischen Anschluss des Geräts oder nach einem Stromausfall zeigt das Display 0:00 an und es ertönt ein akustisches Signal.



Sie können die Uhrzeit im 24-Stunden-Format einstellen.



1. Drücken Sie  zweimal.

2. Drücken Sie die Touchpads Einstellungen, um die Stunden einzustellen.
3. Mit  bestätigen.
4. Drücken Sie die Touchpads Einstellungen, um die Minuten einzustellen.
5. Mit  bestätigen.



Drücken Sie zum Löschen der Einstellungen .

Das Display wird 5 Minuten im Standby-Modus eingeschaltet. Die Tageszeit erscheint.

Drücken Sie zum Ausschalten der Tageszeit  oder , um das Display einzuschalten und auf AUS zu stellen. Mit  bestätigen.

6. TÄGLICHER GEBRAUCH

WARNUNG!

Siehe Kapitel Sicherheitshinweise.

6.1 Allgemeine Informationen zum Gebrauch des Gerätes

- Lassen Sie die fertige Speise nach dem Ausschalten des Geräts einige Minuten stehen.
- Vor der Zubereitung Aluminiumverpackungen, Metallbehälter usw. von den Lebensmitteln entfernen.

Garen

- Lebensmittel nach Möglichkeit mit einem mikrowellengeeigneten Material abdecken. Lebensmittel nur dann ohne Abdeckung garen, wenn eine Kruste gewünscht ist
- Übergaren Sie die Speisen nicht, indem Sie die Leistung zu hoch und die Zeit zu lang einstellen. Die Lebensmittel können austrocknen, verbrennen oder an manchen Stellen Feuer fangen.
- Das Gerät eignet sich nicht zum Kochen von Eiern in der Schale oder zum

Zubereiten von Schnecken im Schneckenhaus, da diese platzen können. Beim Zubereiten von Spiegeleiern zuerst den Dotter anstechen.

- Stechen Sie Lebensmittel mit „Haut“ oder „Schale“, wie Kartoffeln, Tomaten, Würstchen oder ähnliches, vor dem Garen mit einer Gabel mehrfach an, damit sie nicht platzen.
- Die Garzeit bei kalten oder tiefgekühlten Lebensmitteln verlängern.
- Gerichte mit einer Soße müssen von Zeit zu Zeit umgerührt werden.
- Feste Gemüsesorten wie Karotten, Erbsen oder Blumenkohl müssen in Wasser gegart werden.
- Wenden Sie Lebensmittel in größeren Stücken nach der Hälfte der Garzeit.
- Gemüse nach Möglichkeit in gleich große Stücke schneiden.
- Flaches, breites Kochgeschirr verwenden.
- Verwenden Sie kein Kochgeschirr aus Porzellan, Keramik oder Steingut mit unglasierten Böden oder kleinen Löchern, zum Beispiel an Griffen. Durch in diese Löcher eingedrungene Feuchtigkeit kann

das Kochgeschirr beim Erhitzen Risse bekommen.

- Der Glasteller ist wichtiger Bestandteil der Mikrowelle. Stellen Sie Lebensmittel oder Flüssigkeiten darauf.

Auftauen von Fleisch, Geflügel, Fisch

- Gefrorene, ungeöffnete Lebensmittel auf einem kleinen, umgedrehten Teller so in einen Behälter legen, dass die Auftauflüssigkeit vom Behälter aufgefangen wird.
- Drehen Sie das Lebensmittel nach der halben Auftauzeit um. Bereits angetaute Stücke nach Möglichkeit teilen und herausnehmen.

Auftauen von Butter, Tortenstücken, Quark

- Nicht vollständig im Gerät auftauen, sondern bei Zimmertemperatur auftauen lassen. So erzielen Sie ein

gleichmäßigeres Ergebnis. Vor dem Auftauen alle Metall- oder Aluminiumverpackungen entfernen.

Auftauen von Obst, Gemüse

- Sollen Obst und Gemüse nicht gekocht werden, nicht vollständig im Gerät auftauen. Bei Zimmertemperatur auftauen lassen.
- Durch Einstellen einer höheren Mikrowellenleistung kann Obst und Gemüse ohne vorheriges Auftauen gegart werden.

Fertiggerichte

- Sie können Fertiggerichte im Gerät nur zubereiten, wenn ihre Verpackung mikrowellengeeignet ist.
- Befolgen Sie die Herstelleranweisungen auf der Verpackung (z.B. Metalldeckel entfernen und Kunststoffolie einstechen).

Geeignetes Kochgeschirr und Materialien

Kochgeschirr/Material	Mikrowelle			Grillen
	Auftauen	Erwärmen	Garen	
Ofenfestes Glas und Porzellan ohne Metallteile, z. B. Pyrex, feuerfestes Glas	✓	✓	✓	✓
Nicht feuerfestes Glas und Porzellan ¹⁾	✓	x	x	x
Glas und Glaskeramik aus feuerfestem/frostbeständigem Material (z. B. Arcoflam), Grillrost	✓	✓	✓	✓
Keramik ²⁾ , Steingut ²⁾ .	✓	✓	✓	x
Hitzebeständiger Kunststoff bis 200 °C ³⁾	✓	✓	✓	x
Pappe, Papier	✓	x	x	x
Frischhaltefolie	✓	x	x	x
Bratfolie mit mikrowellen-geeignetem Verschluss ³⁾	✓	✓	✓	x
Bratgeschirr aus Metall, z. B. Emaille, Gusseisen	x	x	x	✓
Backformen, schwarz lackiert oder silikonbeschichtet ³⁾	x	x	x	✓
Backblech	x	x	x	✓
Bräunungsgeschirr, z. B. Crisp- oder Crunchplatte	x	✓	✓	x

Kochgeschirr/Material	Mikrowelle			Grillen
	Auftauen	Erwärmen	Garen	
Fertiggerichte in Verpackungen ³⁾	✓	✓	✓	✓

1) Ohne Beschichtung/Verzierung aus Silber, Gold, Platin oder Metall

2) Ohne Quarz- oder Metallteile oder metallhaltiger Glasur

3) Beachten Sie die Herstellerhinweise zu den Höchsttemperaturen.





✓ Geeignet

X nicht geeignet

6.2 Ein- und Ausschalten der Mikrowelle



⚠ VORSICHT!

Nehmen Sie die Mikrowelle nicht in Betrieb, wenn sich keine Speisen in ihr befinden.

1. Drücken Sie  oder , um die Leistungsstufe einzustellen. Zur Wahl der richtigen Stufe siehe nachfolgende Tabelle.
2. Die Zeit wird mit  oder  eingestellt.
3. Drücken Sie auf , um die Einstellung zu bestätigen und die Mikrowelle einzuschalten.

Drücken Sie zum Löschen der Einstellungen .

Ausschalten der Mikrowelle:

- Warten Sie, bis die Mikrowelle nach Ablauf der eingestellten Gardauer automatisch ausgeschaltet wird. Das Display zeigt 0:00 an.
- Öffnen Sie die Tür. Die Mikrowelle wird automatisch ausgeschaltet. Schließen Sie die Tür und drücken Sie  zum Weitergaren. Verwenden Sie diese Option, um den Garfortschritt der Speise zu überprüfen.
- Drücken Sie .







Wenn die Mikrowelle automatisch ausgeschaltet wird, ertönt ein akustisches Signal.



6.3 Tabelle der Leistungsstufen



Mikrowelle

Symbole auf den Bedienfeld, von links nach rechts

Mikrowellen-Leistung	Niedrig	Mittel niedrig	Mittel	Mittel hoch	Hoch
Display	 100 Watt	 300 Watt	 500 Watt	 700 Watt	 900 Watt

Grillen und Garen im Kombi-Modus

Drücken Sie 	Display	Leistungsstufe
1-mal 		Grill 100 %



Drücken Sie 	Display	Leistungsstufe
2-mal		Mikrowelle 36 % Grill 64 %
3-mal		Mikrowelle 55 % Grill 45 %
4-mal	900 Watt	Mikrowelle 100 %

6.4 Schnellstart





Die maximale Gardauer beträgt 95 Minuten.

Schnelles Einschalten der Mikrowelle:

- Drücken Sie , um die Mikrowelle für einen 30 Sekunden langen Betrieb bei voller Leistung einzuschalten. Mit jedem weiteren Tastendruck wird die Gardauer um 30 Sekunden erhöht.
- Drücken Sie  einmal. Stellen Sie die Gardauer mit den Touchpads Einstellungen ein. Drücken Sie , um die Mikrowelle bei voller Leistung einzuschalten.

6.5 Grillen und Garen im Kombi-Modus

1. Drücken Sie  wiederholt, um Grillen oder Garen im Kombi-Modus einzustellen.
2. Drücken Sie die Touchpads „Einstellungen“, um die Zeit einzustellen.
3. Drücken Sie , um Ihre Auswahl zu bestätigen und die Mikrowelle einzuschalten.







Nach Ablauf der Hälfte der Garzeit ertönt ein Signal. Sie können die Speise dann wenden.



6.6 Auftauen



Zum Auftauen nach Gewicht verwenden Sie Lebensmittel mit einem Gesamtgewicht zwischen 100 g und 1.000 g.

1. Drücken Sie  wiederholt, bis die passende Lebensmittelart angezeigt wird.

Symbol	Funktion
	Brot auftauen
	Fleisch auftauen
	Fisch auftauen
	Gemüse auftauen

2. Drücken Sie  und , um das Gewicht einzustellen. Die Zeit wird automatisch eingestellt.
3. Drücken Sie , um die Mikrowelle einzuschalten.

6.7 Mehrstufiges Garen





Wenn das Auftauen ein Schritt ist, stellen Sie diesen als ersten Schritt ein.

Speisen können Sie in maximal 3 Schritten garen.

Tiefkühlgerichte garen Sie in 2 Schritten.

Zum Garen in einem Schritt überspringen Sie die Punkte 1 und 2.

1. Drücken Sie  und stellen Sie den Auftaumodus ein.
2. Drücken Sie die Einstellungstasten, um das Auftaugewicht einzustellen.
3. Drücken Sie wiederholt auf , um die Auftaustufe zu wählen.
4. Drücken Sie die Einstellungstasten, um die Dauer einzustellen.
5. Drücken Sie auf , um die Einstellung zu bestätigen und die Mikrowelle einzuschalten.
Im Display wird die Dauer auf Null zurückgezählt. Wenn beim Auftauen ein Signal ertönt, wenden Sie die Speisen bzw. ordnen Sie die Zutaten neu an.

6.8 Favorit

Sie können 3 Favoriten speichern.



Menü Favoriten

Die Mikrowelle verfügt über ein vorprogrammiertes Favoriten-Menü. Sie können es Ihren Wünschen entsprechend ändern.

Verwenden Sie diese Funktion, um eine Einstellung zu speichern, die Sie häufig für die Mikrowelle verwenden.

1. Stellen Sie die Funktion und die Optionen ein, die Sie speichern möchten.
Beachten Sie das Verfahren für die Funktion, die Sie einstellen möchten.
2. Halten Sie  2 Sekunden gedrückt.
Nach Speicherung der Einstellungen ertönt ein akustisches Signal.

Verwenden des bevorzugten Programms

1. Drücken Sie im Standby-Modus  wiederholt, um die Einstellung 1, 2 oder 3 auszuwählen.
2. Schalten Sie die Mikrowelle mit  ein.

Speise	Gewicht	Display
Butter weich machen	50 g	50 g
	100 g	100 g
	150 g	150 g
	200 g	200 g
	250 g	250 g
Schokolade schmelzen	100 g	100 g
	150 g	150 g
	200 g	200 g
Schlammkuchen	1 Tasse	1
	2 Tassen	2
	3 Tassen	3
	4 Tassen	4

7. VERWENDUNG DES ZUBEHÖRS



WARNUNG!

Siehe Kapitel Sicherheitshinweise.

7.1 Einsetzen des Drehteller-Sets

⚠ VORSICHT!

Lebensmittel nicht ohne das Drehteller-Set garen. Verwenden Sie ausschließlich das mit der Mikrowelle gelieferte Drehteller-Set.



Lebensmittel niemals direkt auf dem Glasteller garen.

1. Legen Sie die Rollenführung um die Drehspindel.
2. Stellen Sie den Glasteller auf die Rollenführung.

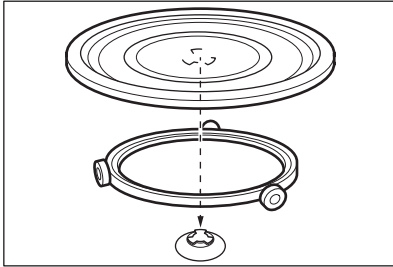

7.2 Einsetzen des Grillrostes

Legen Sie den Grillrost auf das Drehteller-Set.

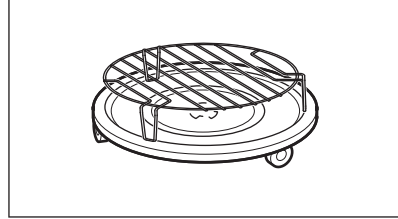

8. ZUSATZFUNKTIONEN

8.1 Kindersicherung

Diese Kindersicherung verhindert eine versehentliche Bedienung der Mikrowelle.

Halten Sie  3 Sekunden gedrückt.

Es ertönt ein Signalton.

Bei eingeschalteter Kindersicherung wird im Display  angezeigt.

Halten Sie zum Ausschalten der

Kindersicherung  3 Sekunden gedrückt.

Es ertönt ein Signalton.

8.2 Kurzzeitwecker

Sie können maximal 95 Minuten einstellen.



Bei eingeschaltetem Kurzzeitwecker kann kein anderes Programm eingestellt werden.

1. Drücken Sie .

2. Drücken Sie die Touchpads

Einstellungen, um die Zeit einzustellen.

Der Kurzzeitwecker startet automatisch nach 2 Sekunden.

Der Kurzzeitwecker bleibt stehen, wenn Sie die Tür öffnen oder den Gerätebetrieb unterbrechen. Wenn Sie den Garvorgang fortsetzen, kehrt der Kurzzeitwecker zur eingestellten Zeit zurück.

Nach Ablauf der Zeit ertönt ein akustisches Signal.

8.3 Standby- und Energiesparfunktion

Nach dem ersten Anschluss an die Spannungsversorgung oder dem Ende des Garvorgangs zeigt das Display die Tageszeit an. Das Display schaltet sich nach 5 Minuten Inaktivität aus, wenn die Tür geschlossen ist:

- Das Display schaltet sich aus, wenn die Uhrzeit nicht eingestellt oder die Uhr auf AUS gesetzt ist,

- Wenn die Uhrzeit eingestellt und die Uhr auf EIN gesetzt ist, zeigt das Display die Tageszeit 5 Minuten lang an.

Wenn das Display ausgeschaltet ist, drücken Sie eine beliebige Taste oder öffnen Sie die Tür, um es einzuschalten:

- Wenn die Tageszeit nicht eingestellt ist, schaltet es in den Ausgangsmodus 0:00 und 900 W,

- Das Display schaltet sich nach 5 Minuten aus, wenn die Kindersicherung eingeschaltet ist.

9. TIPPS UND HINWEISE

WARNUNG!

Siehe Kapitel Sicherheitshinweise.

9.1 Tipps für die Mikrowelle

Problem	Abhilfe
Sie finden keine Angaben für die vorbereitete Speisemenge.	Orientieren Sie sich an einem ähnlichen Lebensmittel. Verlängern oder verkürzen Sie die Garzeiten nach folgender Regel: Doppelte Menge = fast doppelte Zeit, Halbe Menge = halbe Zeit
Die Speise wurde zu trocken.	Kürzere Garzeit einstellen oder niedrigere Mikrowellen-Leistung wählen.
Die Speise ist nach Ablauf der Zeit immer noch nicht aufgetaut, heiß oder gegart.	Längere Garzeit einstellen oder höhere Leistung wählen. Beachten Sie, dass für die Zubereitung größerer Gargutmengen eine längere Gardauer erforderlich ist.
Nach Ablauf der Garzeit ist das Gargut an den Rändern überhitzt, aber in der Mitte immer noch nicht gar.	Stellen Sie das nächste Mal eine niedrigere Leistung und längere Zeit ein. Flüssigkeiten nach der Hälfte der Zeit umrühren, z. B. Suppe.

Bei Reis erhalten Sie mit flachem Geschirr bessere Ergebnisse.

9.2 Auftauen

Braten immer mit der flachen Seite nach unten auftauen.

Abgedecktes Fleisch nicht auftauen, dadurch könnte das Fleisch gegart werden statt aufzutauen.

Geflügel stets mit der Brust nach unten auftauen.

9.3 Garen

Gekühltes Fleisch und Geflügel stets 30 Minuten vor dem Garen aus dem Kühlschrank nehmen.

Fleisch, Geflügel, Fisch und Gemüse nach dem Garen abgedeckt lassen.

Den Fisch mit etwas Öl oder Butter bestreichen.

Alle Gemüsesorten müssen bei höchster Mikrowellenleistung gekocht werden.

Geben Sie pro 250 g Gemüse 30-45 ml kaltes Wasser hinzu.

Frisches Gemüse vor dem Garen in gleich große Stücke schneiden. Gemüse immer in einem Gefäß abgedeckt garen.

9.4 Aufwärmen

Befolgen Sie stets die Anweisungen auf der Verpackung beim Aufwärmen von Fertiggerichten.

9.5 Grillen

Grillen flacher Lebensmittel in der Mitte des Grillrostes.

Wenden Sie das Grillgut nach der Hälfte der eingestellten Grillzeit, und setzen Sie den Grillvorgang dann fort.

9.6 Kombi-Garen

Beim Garen im Kombi-Modus bleibt die Knusprigkeit erhalten, die für bestimmte Gerichte ausschlaggebend ist.

Wenden Sie das Gargut nach der Hälfte der Garzeit, und setzen Sie den Garvorgang dann fort.

Für das Kombi-Garen stehen Ihnen 2 Modi zur Verfügung. Jeder Modus kombiniert die Mikrowellen- und Grillfunktion bei variierenden Garzeiten und Leistungsstufen.

10. REINIGUNG UND PFLEGE

WARNUNG!

Siehe Kapitel Sicherheitshinweise.

10.1 Hinweise und Tipps zur Reinigung

- Feuchten Sie ein weiches Tuch mit warmem Wasser und etwas Reinigungsmittel an, und reinigen Sie damit die Vorderseite des Geräts.
- Reinigen Sie die Metalloberflächen mit einem handelsüblichen Reinigungsmittel.
- Reinigen Sie den Geräteinnenraum nach jedem Gebrauch. So lassen sich Verschmutzungen leichter entfernen und es kann nichts einbrennen.

- Entfernen Sie hartnäckige Verschmutzungen mit speziellen Reinigern.
- Sämtliches Zubehör regelmäßig reinigen und trocknen lassen. Feuchten Sie ein weiches Tuch mit warmem Wasser und etwas Spülmittel an.
- Um hartnäckige Rückstände leichter entfernen zu können, stellen Sie ein Glas Wasser in das Gerät, und lassen Sie das Wasser 2 bis 3 Minuten bei voller Mikrowellenleistung kochen.
- Zur Beseitigung von Gerüchen geben Sie 2 TL Zitronensaft in ein mit Wasser gefülltes Glas, und lassen Sie das Wasser bei voller Mikrowellenleistung 5 Minuten im Gerät kochen.



11. FEHLERSUCHE

WARNUNG!

Siehe Kapitel Sicherheitshinweise.

11.1 Was tun, wenn ...

Problem	Mögliche Ursache	Abhilfe
Das Gerät funktioniert nicht.	Das Gerät ist ausgeschaltet.	Schalten Sie das Gerät ein.
Das Gerät funktioniert nicht.	Der Netzstecker ist nicht eingesteckt.	Stecken Sie den Netzstecker in die Steckdose.

Problem	Mögliche Ursache	Abhilfe
Das Gerät funktioniert nicht.	Die Sicherung im Sicherungskasten hat ausgelöst.	Überprüfen Sie die Sicherung. Falls die Sicherung öfter als einmal auslöst, wenden Sie sich an eine Elektrofachkraft.
Das Gerät funktioniert nicht.	Die Tür ist nicht richtig geschlossen.	Vergewissern Sie sich, dass die Tür nicht blockiert ist.
Die Beleuchtung funktioniert nicht.	Die Lampe ist defekt.	Die Lampe muss ausgewechselt werden.
Im Display erscheint  .	Die Kindersicherung ist eingeschaltet.	Schalten Sie die Kindersicherung aus. Halten Sie  3 Sekunden gedrückt.
Im Garraum bilden sich Funken.	Im Garraum befindet sich Kochgeschirr aus Metall oder mit Metallverzierung.	Nehmen Sie das Kochgeschirr aus dem Gerät.
Im Garraum bilden sich Funken.	Metallspieße oder Aluminiumfolie berühren die Innenwände.	Stellen Sie sicher, dass die Metallspieße und Folie nicht die Innenwände berühren.
Das Drehteller-Set macht Kratz- oder Mahlgeräusche.	Unter dem Glasteller befinden sich Gegenstände oder Schmutz.	Reinigen Sie die Fläche unter dem Glasteller.
Das Gerät funktioniert ohne ersichtlichen Grund nicht mehr.	Eine Störung ist aufgetreten.	Falls dieser Vorfall wiederholt auftritt, wenden Sie sich an den autorisierten Kundendienst.

11.2 Servicedaten

Wenn Sie das Problem nicht selbst lösen können, wenden Sie sich an den Händler oder einen autorisierten Kundendienst.

Die vom Kundendienst benötigten Daten finden Sie auf dem Typenschild. Das

Typenschild befindet sich auf dem Gerät. Entfernen Sie nicht das Typenschild vom Gerät.

Wir empfehlen, hier folgende Daten zu notieren:

Modell (MOD.)

Produktnummer (PNC)

Seriennummer (S.N.)

12. ENERGIEEFFIZIENZ

12.1 Produktinformationen für Stromverbrauch und maximale Zeit bis zum Erreichen des entsprechenden Energiesparmodus

Energieverbrauch im Standby mit eingeschaltetem Display 0.8 W

Stromverbrauch im Standby bei ausgeschaltetem Display 0.5 W

13. INFORMATIONEN ZUR ENTSORGUNG

Ihre Pflichten als Endnutzer



Dieses Elektro- bzw. Elektronikgerät ist mit einer durchgestrichenen Abfalltonne auf Rädern gekennzeichnet. Das Gerät darf deshalb nur getrennt vom unsortierten Siedlungsabfall gesammelt und zurückgenommen werden, es darf also nicht in den Hausmüll gegeben werden. Das Gerät kann z. B. bei einer kommunalen Sammelstelle oder ggf. bei einem Vertreter (siehe zu deren Rücknahmepflichten unten) abgegeben werden. Das gilt auch für alle Bauteile, Unterbaugruppen und Verbrauchsmaterialien des zu entsorgenden Altgeräts.

Bevor das Altgerät entsorgt werden darf, müssen alle Altbatterien und Altakkumulatoren vom Altgerät getrennt werden, die nicht vom Altgerät umschlossen sind. Das gleiche gilt für Lampen, die zerstörungsfrei aus dem Altgerät entnommen werden können. Der Endnutzer ist zudem selbst dafür verantwortlich, personenbezogene Daten auf dem Altgerät zu löschen.

Hinweise zum Recycling

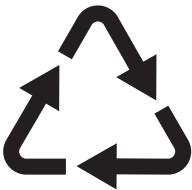

Helfen Sie mit, alle Materialien zu recyceln, die mit diesem Symbol gekennzeichnet sind.

Entsorgen Sie solche Materialien, insbesondere Verpackungen, nicht im Hausmüll sondern über die bereitgestellten Recyclingbehälter oder die entsprechenden örtlichen Sammelsysteme.

Recyceln Sie zum Umwelt- und Gesundheitsschutz auch elektrische und elektronische Geräte.

Rücknahmepflichten der Vertreter in Deutschland

Wer auf mindestens 400 m² Verkaufsfläche Elektro- und Elektronikgeräte vertreibt oder sonst geschäftlich an Endnutzer abgibt, ist verpflichtet, bei Abgabe eines neuen Geräts ein Altgerät des Endnutzers der gleichen Geräteart, das im Wesentlichen die gleichen Funktionen wie das neue Gerät erfüllt, am Ort der Abgabe oder in unmittelbarer Nähe hierzu unentgeltlich zurückzunehmen. Das gilt auch für Vertreter von Lebensmitteln mit einer Gesamtverkaufsfläche von mindestens 800 m², die mehrmals im Kalenderjahr oder dauerhaft Elektro- und Elektronikgeräte anbieten und auf dem Markt bereitstellen. Solche Vertreter müssen zudem auf Verlangen des Endnutzers Altgeräte, die in keiner äußeren Abmessung größer als 25 cm sind (kleine Elektrogeräte), im Einzelhandelsgeschäft oder in unmittelbarer Nähe hierzu unentgeltlich zurückzunehmen; die Rücknahme darf in diesem Fall nicht an den Kauf eines Elektro- oder Elektronikgerätes geknüpft, kann aber auf drei Altgeräte pro Geräteart beschränkt werden.

Ort der Abgabe ist auch der private Haushalt, wenn das neue Elektro- oder Elektronikgerät dorthin geliefert wird; in diesem Fall ist die Abholung des Altgerätes für den Endnutzer kostenlos.

Die vorstehenden Pflichten gelten auch für den Vertrieb unter Verwendung von Fernkommunikationsmitteln, wenn die

Vertreiber Lager- und Versandflächen für Elektro- und Elektronikgeräte bzw. Gesamtlager- und -versandflächen für Lebensmittel vorhalten, die den oben genannten Verkaufsflächen entsprechen. Die unentgeltliche Abholung von Elektro- und Elektronikgeräten ist dann aber auf Wärmeüberträger (z. B. Kühlschrank), Bildschirme, Monitore und Geräte, die Bildschirme mit einer Oberfläche von mehr als 100 cm² enthalten, und Geräte beschränkt, bei denen mindestens eine der äußeren Abmessungen mehr als 50 cm beträgt. Für alle übrigen Elektro- und Elektronikgeräte muss der Vertreiber geeignete Rückgabemöglichkeiten in zumutbarer Entfernung zum jeweiligen Endnutzer gewährleisten; das gilt auch für kleine Elektrogeräte (s.o.), die der Endnutzer zurückgeben will, ohne ein neues Gerät zu kaufen.

Rücknahmepflichten von Vertreibern und andere Möglichkeiten der Entsorgung von Elektro- und Elektronikgeräten in der Region Wallonien

Vertreiber, die Elektro- und Elektronikgeräte verkaufen, sind verpflichtet, bei der Lieferung von Neugeräten Altgeräte desselben Typs, die im Wesentlichen die gleichen Funktionen wie die Neugeräte erfüllen, kostenlos vom Endverbraucher zurückzunehmen. Dies gilt auch bei der Lieferung von neuen Elektro- und Elektronikgeräten oder beim Fernabsatz.

Darüber hinaus ist jeder, der Elektro- und Elektronikgeräte auf einer Verkaufsfläche von mindestens 400 m² verkauft, verpflichtet, Altgeräte, die in keiner äußeren Abmessung größer als 25 cm sind (Elektrokleingeräte), im Ladengeschäft oder in unmittelbarer Nähe kostenlos zurückzunehmen; die Rücknahme darf in diesem Fall nicht vom Kauf eines Elektro- oder Elektronikgerätes abhängig gemacht werden.

Die Rücknahme von Elektro- und Elektronikgeräten kann auch auf Containerplätzen oder zugelassenen Recyclinghöfen erfolgen. Für weitere Informationen wenden Sie sich bitte an Ihre Gemeindeverwaltung.

Καλωσορίσατε στην AEG! Ευχαριστούμε που επιλέξατε τη συσκευή μας.



Βρείτε υποδείξεις χρήσης, φυλλάδια, συμβουλές για την επίλυση προβλημάτων, πληροφορίες σέρβις και επισκευής:
www.aeg.com/support

Υπόκειται σε αλλαγές χωρίς προειδοποίηση.

ΠΕΡΙΕΧΟΜΕΝΑ

1. ΠΛΗΡΟΦΟΡΙΕΣ ΓΙΑ ΤΗΝ ΑΣΦΑΛΕΙΑ.....	198
2. ΟΔΗΓΙΕΣ ΓΙΑ ΤΗΝ ΑΣΦΑΛΕΙΑ.....	201
3. ΕΓΚΑΤΑΣΤΑΣΗ.....	203
4. ΠΕΡΙΓΡΑΦΗ ΠΡΟΪΟΝΤΟΣ.....	205
5. ΠΡΙΝ ΑΠΟ ΤΗΝ ΠΡΩΤΗ ΧΡΗΣΗ.....	207
6. ΚΑΘΗΜΕΡΙΝΗ ΧΡΗΣΗ.....	207
7. ΧΡΗΣΗ ΤΩΝ ΕΞΑΡΤΗΜΑΤΩΝ.....	212
8. ΠΡΟΣΘΕΤΕΣ ΛΕΙΤΟΥΡΓΙΕΣ.....	212
9. ΥΠΟΔΕΙΞΕΙΣ ΚΑΙ ΣΥΜΒΟΥΛΕΣ.....	213
10. ΦΡΟΝΤΙΔΑ ΚΑΙ ΚΑΘΑΡΙΣΜΑ.....	214
11. ΑΝΤΙΜΕΤΩΠΙΣΗ ΠΡΟΒΛΗΜΑΤΩΝ.....	215
12. ΕΝΕΡΓΕΙΑΚΗ ΑΠΟΔΟΣΗ.....	216
13. ΠΕΡΙΒΑΛΛΟΝΤΙΚΑ ΘΕΜΑΤΑ.....	216

1. ⚠ ΠΛΗΡΟΦΟΡΪΕΣ ΓΙΑ ΤΗΝ ΑΣΦΆΛΕΙΑ

Πριν από την εγκατάσταση και τη χρήση της συσκευής, διαβάστε προσεκτικά τις παρεχόμενες οδηγίες. Ο κατασκευαστής δεν είναι υπεύθυνος για τυχόν τραυματισμούς ή ζημιές που είναι αποτέλεσμα λανθασμένης εγκατάστασης ή χρήσης. Να φυλάσσετε πάντα αυτές τις οδηγίες σε ένα ασφαλές μέρος με εύκολη πρόσβαση για μελλοντική αναφορά.

1.1 Ασφάλεια παιδιών και ευπαθών ατόμων

⚠ ΠΡΟΕΙΔΟΠΟΙΗΣΗ!

Κίνδυνος ασφυξίας, τραυματισμού ή μόνιμης αναπηρίας.

- Η συσκευή αυτή μπορεί να χρησιμοποιηθεί από παιδιά ηλικίας 8 ετών και άνω και από άτομα με μειωμένες σωματικές, αισθητηριακές ή πνευματικές δυνατότητες ή έλλειψη εμπειρίας και γνώσης, εάν επιβλέπονται ή έχουν

λάβει οδηγίες σχετικά με τη χρήση της συσκευής με ασφαλή τρόπο και κατανοούν τους κινδύνους που ενέχονται. Παιδιά ηλικίας μικρότερης των 8 ετών και άτομα με εκτενείς και περίπλοκες αναπηρίες πρέπει να παραμένουν μακριά από τη συσκευή, εκτός εάν επιβλέπονται συνεχώς.

- Τα παιδιά πρέπει να εποπτεύονται ώστε να διασφαλίζεται ότι δεν παίζουν με τη συσκευή.
- Φυλάσσετε όλα τα υλικά συσκευασίας μακριά από τα παιδιά και απορρίψτε τα κατάλληλα.
- ΠΡΟΕΙΔΟΠΟΙΗΣΗ: Η συσκευή και τα προσβάσιμα μέρη της θερμαίνονται κατά τη χρήση. Κρατάτε τα παιδιά και τα κατοικίδια ζώα μακριά από τη συσκευή όταν την χρησιμοποιείτε και όταν ψύχεται.
- Εάν η συσκευή διαθέτει διάταξη ασφαλείας για παιδιά, θα πρέπει να είναι ενεργοποιημένη.
- Τα παιδιά δεν πρέπει να εκτελούν τον καθαρισμό και τη συντήρηση που εκτελεί ο χρήστης στη συσκευή χωρίς επίβλεψη.

1.2 Γενικές πληροφορίες για την ασφάλεια

- Αυτή η συσκευή προορίζεται μόνο για μαγειρική χρήση.
- Η συσκευή αυτή έχει σχεδιαστεί μόνο για οικιακή χρήση σε εσωτερικό περιβάλλον.
- Η συσκευή αυτή μπορεί να χρησιμοποιηθεί σε γραφεία, δωμάτια ξενοδοχείων, ξενώνες, αγροικίες και άλλα παρόμοια καταλύματα όπου τέτοια χρήση δεν υπερβαίνει τα επίπεδα της (μέσης) οικιακής χρήσης.
- ΠΡΟΕΙΔΟΠΟΙΗΣΗ: Η συσκευή και τα προσβάσιμα μέρη της θερμαίνονται κατά τη χρήση. Χρειάζεται προσοχή για να μην αγγίζετε τις αντιστάσεις.
- ΠΡΟΕΙΔΟΠΟΙΗΣΗ: Οποιαδήποτε ενέργεια σέρβις ή επισκευής αφορά στην αφαίρεση ενός καλύμματος, το οποίο παρέχει προστασία από την έκθεση σε μικροκύματα, πρέπει να εκτελείται αποκλειστικά από ένα εξειδικευμένο άτομο.

- ΠΡΟΕΙΔΟΠΟΙΗΣΗ: Εάν η πόρτα ή τα λάστιχα της πόρτας καταστραφούν, η συσκευή δεν πρέπει να χρησιμοποιηθεί μέχρι να επισκευαστεί από εξειδικευμένο άτομο.
- ΠΡΟΕΙΔΟΠΟΙΗΣΗ: Μην ζεσταίνετε υγρά και άλλα τρόφιμα σε σφραγισμένα δοχεία. Μπορεί να εκραγούν.
- Εάν το καλώδιο τροφοδοσίας έχει υποστεί φθορές, θα πρέπει να αντικατασταθεί από τον κατασκευαστή, το Εξουσιοδοτημένο Κέντρο Σέρβις ή ένα κατάλληλα καταρτισμένο άτομο, ώστε να αποφευχθεί τυχόν κίνδυνος από το ηλεκτρικό ρεύμα.
- Πριν από την εκτέλεση εργασιών συντήρησης, απενεργοποιήστε τη συσκευή και αποσυνδέστε το φως τροφοδοσίας από την πρίζα.
- Χρησιμοποιείτε πάντα γάντια φούρνου όταν αφαιρείτε ή βάζετε εξαρτήματα ή σκεύη.
- Μη θέτετε σε λειτουργία τη συσκευή με εξωτερικό χρονοδιακόπτη ή με ξεχωριστό σύστημα τηλεχειρισμού.
- Απαγορεύεται η χρήση μεταλλικών δοχείων για φαγητά και ποτά κατά τη διάρκεια μαγειρέματος με μικροκύματα.
- Χρησιμοποιείτε μόνο σκεύη που είναι κατάλληλα για χρήση σε φούρνους μικροκυμάτων.
- Κατά το ζέσταμα φαγητού σε πλαστικά ή χάρτινα σκεύη, προσέχετε τη συσκευή καθώς υπάρχει πιθανότητα ανάφλεξης.
- Η συσκευή προορίζεται για ζέσταμα τροφίμων και ποτών. Η ξήρανση τροφίμων ή το στέγνωμα ρούχων και το ζέσταμα θερμοφόρων, παντοφλών, σφουγγαριών, βρεγμένων πανιών και άλλων παρόμοιων στοιχείων μπορεί να οδηγήσει σε κίνδυνο τραυματισμού, ανάφλεξης ή πυρκαγιάς.
- Σε περίπτωση εκπομπής καπνού, απενεργοποιήστε ή αποσυνδέστε τη συσκευή και κρατήστε την πόρτα κλειστή προκειμένου να καταπνίξετε τυχόν φλόγες.
- Το ζέσταμα ποτών με μικροκύματα μπορεί να οδηγήσει σε καθυστερημένο, εκρηκτικό βρασμό. Χρειάζεται προσοχή όταν χειρίζεστε το δοχείο.

- Το περιεχόμενο σε μπιμπερό και βάζα με παιδική τροφή θα πρέπει να ανακατεύεται ή να ανακινείται και η θερμοκρασία θα πρέπει να ελέγχεται πριν την κατανάλωση, για την αποφυγή εγκαυμάτων.
- Δεν πρέπει να ζεσταίνετε στη συσκευή αβγά με το κέλυφός τους και ολόκληρα βραστά αβγά γιατί μπορεί να εκραγούν, ακόμα και μετά τη λήξη του ζεστάματος σε μικροκύματα.
- Εάν δεν μπορέσετε να διατηρήσετε τη συσκευή καθαρή, αυτό μπορεί να οδηγήσει σε φθορά της επιφάνειας, γεγονός που μπορεί να επηρεάσει αρνητικά τη διάρκεια ζωής της συσκευής και πιθανώς να οδηγήσει σε μια επικίνδυνη κατάσταση.
- Η θερμοκρασία των προσβάσιμων επιφανειών μπορεί να είναι υψηλή κατά τη λειτουργία της συσκευής.
- Μην ενεργοποιείτε τη συσκευή όταν είναι άδεια. Τα μεταλλικά μέρη μέσα στον θάλαμο μπορεί να δημιουργήσουν βολταϊκό τόξο.
- Θα πρέπει να καθαρίζετε τακτικά τη συσκευή και να απομακρύνετε τυχόν υπολείμματα τροφίμων.
- Μη χρησιμοποιείτε ατμοκαθαριστή για τον καθαρισμό της συσκευής.
- Μη χρησιμοποιείτε ισχυρά λειαντικά καθαριστικά ή αιχμηρές μεταλλικές ξύστρες για να καθαρίσετε τη γυάλινη πόρτα, καθώς μπορεί να χαράξουν την επιφάνεια και αυτό μπορεί να προκαλέσει θραύση του γυαλιού.
- Η συσκευή πρέπει να λειτουργεί με τη διακοσμητική πόρτα ανοιχτή (εάν ισχύει).

2. ΟΔΗΓΙΕΣ ΓΙΑ ΤΗΝ ΑΣΦΑΛΕΙΑ

2.1 Εγκατάσταση



ΠΡΟΕΙΔΟΠΟΙΗΣΗ!

Μόνο ένα εξειδικευμένο άτομο πρέπει να εγκαταστήσει αυτήν τη συσκευή.

- Αφαιρέστε όλα τα υλικά της συσκευασίας.
- Εάν η συσκευή έχει υποστεί ζημιά, μην προβείτε σε εγκατάσταση ή χρήση της.

- Ακολουθείτε τις οδηγίες εγκατάστασης που παρέχονται με τη συσκευή.
- Πάντα να προσέχετε όταν μετακινείτε τη συσκευή καθώς είναι βαριά. Να χρησιμοποιείτε πάντα γάντια ασφαλείας και κλειστά παπούτσια.
- Μην τραβάτε τη συσκευή από τη λαβή.
- Τηρείτε την ελάχιστη απόσταση από άλλες συσκευές και μονάδες.

- Τοποθετήστε τη συσκευή σε κατάλληλο και ασφαλές μέρος που πληροί τις απαιτήσεις εγκατάστασης.
- Οι πλευρές της συσκευής πρέπει να πρόσκεινται σε συσκευές ή μονάδες με το ίδιο ύψος.

2.2 Ηλεκτρική Σύνδεση



ΠΡΟΕΙΔΟΠΟΙΗΣΗ!

Κίνδυνος πυρκαγιάς και ηλεκτροπληξίας.

- Όλες οι ηλεκτρικές συνδέσεις πρέπει να πραγματοποιούνται από επαγγελματία ηλεκτρολόγο.
- Η συσκευή πρέπει να είναι γειωμένη.
- Βεβαιωθείτε ότι οι παράμετροι στην πινακίδα τεχνικών χαρακτηριστικών είναι συμβατές με τις ονομαστικές τιμές ηλεκτρικού ρεύματος της παροχής ρεύματος.
- Εάν η συσκευή συνδεθεί στη πρίζα μέσω ενός καλωδίου προέκτασης, βεβαιωθείτε ότι αυτό το καλώδιο είναι γειωμένο.
- Προσέχετε να μην προκληθεί ζημιά στο φως τροφοδοσίας και το καλώδιο τροφοδοσίας. Επικοινωνήστε με το Σέρβις ή έναν ηλεκτρολόγο για την αλλαγή ενός κατεστραμμένου καλωδίου τροφοδοσίας.
- Μην τραβάτε το καλώδιο τροφοδοσίας για να αποσυνδέσετε τη συσκευή. Τραβάτε πάντα το φως τροφοδοσίας.

2.3 Χρήση



ΠΡΟΕΙΔΟΠΟΙΗΣΗ!

Κίνδυνος τραυματισμού, εγκαυμάτων και ηλεκτροπληξίας ή έκρηξης.

- Μην αλλάζετε τις προδιαγραφές αυτής της συσκευής.
- Μην αφήνετε τη συσκευή χωρίς επιτήρηση κατά τη λειτουργία.
- Μην ασκείτε πίεση στην ανοιχτή πόρτα.
- Βεβαιωθείτε ότι τα ανοίγματα αερισμού δεν είναι φραγμένα.
- Μη χρησιμοποιείτε τη συσκευή ως επιφάνεια εργασίας και μη χρησιμοποιείτε το εσωτερικό της ως αποθηκευτικό χώρο.

2.4 Φροντίδα και καθάρισμα



ΠΡΟΕΙΔΟΠΟΙΗΣΗ!

Κίνδυνος τραυματισμού, φωτιάς, ή βλάβης στη συσκευή.

- Πριν από την εκτέλεση εργασίας συντήρησης, απενεργοποιήστε τη συσκευή και αποσυνδέστε το φως τροφοδοσίας από την πρίζα.
- Καθαρίζετε τακτικά τη συσκευή για να αποτραπεί η φθορά του υλικού της επιφάνειας.
- Μην επιτρέπετε να συσσωρευτεί χυμένο φαγητό ή υπολείμματα καθαριστικών πάνω στο λάστιχο της πόρτας.
- Λίπος και φαγητό που παραμένει στη συσκευή μπορεί να προκαλέσει πυρκαγιά και βολταϊκό τόξο όταν εκτελείται η λειτουργία μικροκυμάτων.
- Καθαρίστε τη συσκευή με υγρό μαλακό πανί. Χρησιμοποιείτε μόνο ουδέτερα απορρυπαντικά. Μη χρησιμοποιείτε λειαντικά προϊόντα, σφουγγαράκια που χαράσσουν, διαλύτες ή μεταλλικά αντικείμενα.
- Αν χρησιμοποιείτε σπρέι καθαρισμού για φούρνους, ακολουθείτε τις οδηγίες ασφαλείας στη συσκευασία.

2.5 Σέρβις

- Για την επισκευή της συσκευής, επικοινωνήστε με το Εξουσιοδοτημένο Κέντρο Σέρβις. Χρησιμοποιείτε μόνο γνήσια ανταλλακτικά.
- Σχετικά με τον/τους λαμπτήρα/λαμπτήρες εντός αυτού του προϊόντος και τους ανταλλακτικούς λαμπτήρες που πωλούνται ξεχωριστά: Αυτοί οι λαμπτήρες προορίζονται ώστε να αντέχουν σε εξαιρετικά δύσκολες συνθήκες σε οικιακές συσκευές, όπως σε θερμοκρασίες, δονήσεις, υγρασία ή προορίζονται να σηματοδοτούν πληροφορίες σχετικά με τη λειτουργική κατάσταση της συσκευής. Δεν προορίζονται για χρήση σε άλλες εφαρμογές και δεν είναι κατάλληλοι για τον φωτισμό οικιακών χώρων.

2.6 Απόρριψη



ΠΡΟΕΙΔΟΠΟΙΗΣΗ!

Κίνδυνος τραυματισμού ή ασφυξίας.

- Αποσυνδέστε τη συσκευή από την ηλεκτρική τροφοδοσία.
- Κόψτε το καλώδιο τροφοδοσίας κοντά στη συσκευή και απορρίψτε το.

3. ΕΓΚΑΤΑΣΤΑΣΗ



ΠΡΟΕΙΔΟΠΟΙΗΣΗ!

Ανατρέξτε στα κεφάλαια σχετικά με την Ασφάλεια.

3.1 Γενικές πληροφορίες



ΠΡΟΣΟΧΗ!

Μην συνδέετε τη συσκευή σε αντάπτορες ή καλώδια επέκτασης. Αυτό μπορεί να προκαλέσει υπερφόρτωση και κίνδυνο πυρκαγιάς.



ΠΡΟΣΟΧΗ!

Το ελάχιστο ύψος εγκατάστασης είναι 85 cm.

- Ο φούρνος μικροκυμάτων προορίζεται μόνο για ενσωματωμένη χρήση. Πρέπει να τοποθετηθεί σε σταθερή και επίπεδη επιφάνεια.
- Το ντουλάπι δεν μπορεί να έχει πίσω τοίχωμα στο μέρος όπου βρίσκεται ο φούρνος μικροκυμάτων.
- Βάλτε το φούρνο μικροκυμάτων μακριά από ατμούς, ζεστό αέρα και πιπιλιές νερού.
- Εάν ο φούρνος μικροκυμάτων είναι πολύ κοντά σε ραδιόφωνο ή τηλεόραση, μπορεί να προκαλέσει παρεμβολές στο λαμβανόμενο σήμα.
- Εάν μεταφέρετε τον φούρνο μικροκυμάτων σε κρύο καιρό, μην τον ενεργοποιήσετε αμέσως μετά την εγκατάσταση. Αφήστε τον να παραμείνει σε θερμοκρασία δωματίου και να απορροφήσει τη θερμότητα.

3.2 Ηλεκτρολογική εγκατάσταση

Αυτός ο φούρνος μικροκυμάτων παρέχεται με φως και καλώδιο τροφοδοσίας.

Το καλώδιο διαθέτει καλώδιο γείωσης με φως γείωσης. Το φως πρέπει να συνδεθεί σε πρίζα

που είναι σωστά εγκατεστημένη και γειωμένη. Σε περίπτωση βραχυκυκλώματος, η γείωση μειώνει τον κίνδυνο ηλεκτροπληξίας.

3.3 Εγκατάσταση του φούρνου μικροκυμάτων

1. Ελέγξτε ότι οι διαστάσεις του επίπλου συμφωνούν με τις αποστάσεις εγκατάστασης.

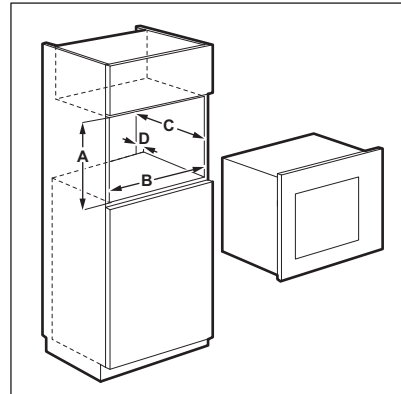

Αποστάσεις εγκατάστασης

Διάσταση	mm
A	380 + 2
B	560 + 8
C	500
D	45

2. Εάν το βάθος του ντουλαπιού είναι μεγαλύτερο από 300 mm, τοποθετήστε το πατρών στον πάτο του ντουλαπιού και ελέγξτε ότι ταιριάζει. Εάν ταιριάζει, σημειώστε τα σημεία για τις βίδες. Αφαιρέστε το πατρών και στερεώστε το στήριγμα με τις βίδες στο σημειωμένο σημείο.



Αγνοήστε αυτό το βήμα εάν το βάθος του ντουλαπιού είναι 300 mm.

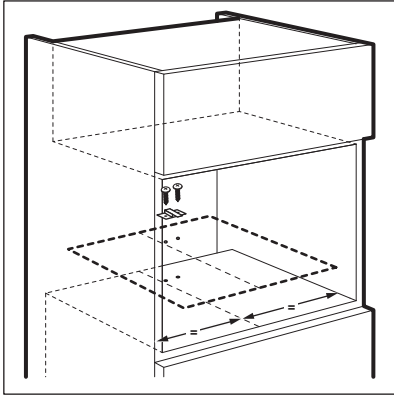

3. Εγκαταστήστε τον φούρνο μικροκυμάτων. Εάν στερεώσατε το στήριγμα, βεβαιωθείτε ότι ασφαλίζει στο πίσω μέρος της συσκευής.

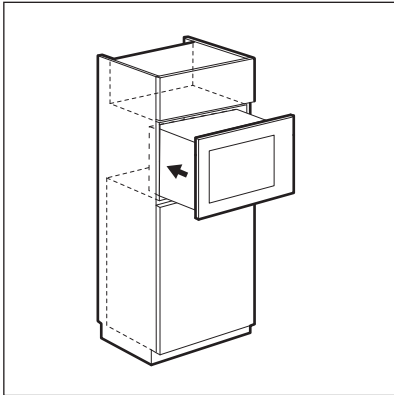

4. Ανοίξτε την πόρτα και στερεώστε τον φούρνο μικροκυμάτων στο ντουλάπι με βίδες.

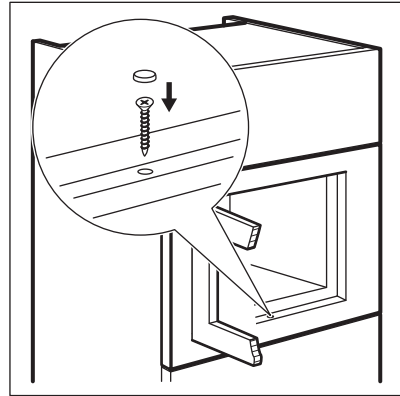

4. ΠΕΡΙΓΡΑΦΗ ΠΡΟΪΟΝΤΟΣ

4.1 Γενική επισκόπηση

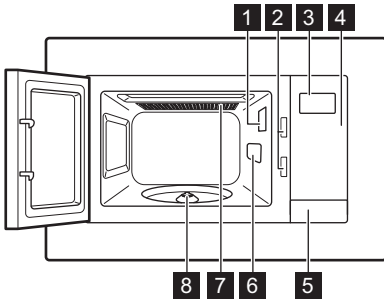

- 1 Λαμπτήρας
- 2 Σύστημα κλειδώματος ασφαλείας
- 3 Οθόνη
- 4 Πίνακας ελέγχου
- 5 Άνοιγμα πόρτας
- 6 Κάλυμμα κυματοδηγού

- 7 Γκριλ
- 8 Άξονας Turntable







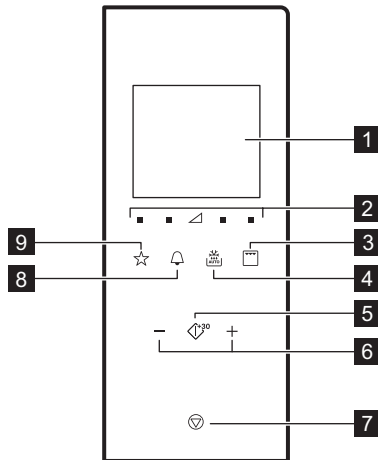



Αυτό το προϊόν πληροί τις απαιτήσεις του ευρωπαϊκού προτύπου EN55011. Σύμφωνα με αυτό το πρότυπο, αυτό το προϊόν ταξινομείται ως εξοπλισμός κατηγορίας B στην ομάδα 2. Η Ομάδα 2 σημαίνει ότι ο εξοπλισμός παράγει σκόπιμα ενέργεια ραδιοσυχνότητας με τη μορφή ηλεκτρομαγνητικής ακτινοβολίας για τη θερμική επεξεργασία των τροφίμων. Ο εξοπλισμός κατηγορίας B σημαίνει ότι ο εξοπλισμός είναι κατάλληλος για χρήση σε οικιακές εγκαταστάσεις.

4.2 Πίνακας Χειριστηρίων



Σύμβολο	Λειτουργία	Περιγραφή
1	—	Οθόνη
		Εμφανίζει τις ρυθμίσεις και την τρέχουσα ώρα.

Σύμβολο	Λειτουργία	Περιγραφή
2 	Πλήκτρα αφής ρυθμίσεων Ισχύος	Για ρύθμιση του επιπέδου ισχύος των μικροκυμάτων
3 	Πλήκτρο αφής λειτουργίας Γκριλ	Για ρύθμιση της λειτουργίας μικροκυμάτων / συνδυαστικού μαγειρέματος / γκριλ.
4 	Απόψυξη	Για την απόψυξη τροφίμων με βάση το βάρος.
5 	Έναρξη / +30 δευτ.	Για έναρξη της λειτουργίας της συσκευής ή για αύξηση του χρόνου μαγειρέματος κατά 30 δευτερόλεπτα σε πλήρη ισχύ.
6 	Πλήκτρα αφής Ρύθμισης	Για ρύθμιση του χρόνου, του βάρους, της θερμοκρασίας ή της λειτουργίας Αυτόματου μαγειρέματος.
7 	Διακοπή / Απαλοιφή	Για απενεργοποίηση της συσκευής ή διαγραφή των ρυθμίσεων μαγειρέματος.
8 	Ρολόι	Για ρύθμιση του ρολογιού / υπενθύμισης.
9 	Αγαπημένο	Για γρήγορη επιλογή μιας αυτόματης λειτουργίας.

4.3 Εξαρτήματα

Σετ περιστρεφόμενου δίσκου



Χρησιμοποιείτε πάντα το σετ περιστρεφόμενου δίσκου για την προετοιμασία φαγητών στον φούρνο μικροκυμάτων.

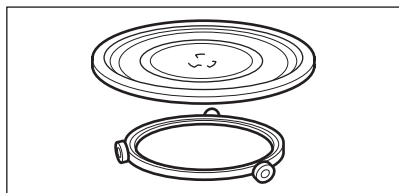

Γυάλινος δίσκος και οδηγός με ροδάκια.

Σχάρα γκριλ

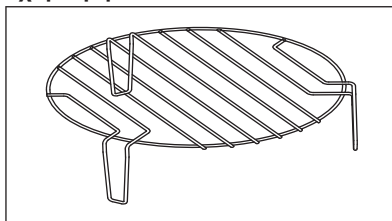

Χρήση για:

- ψήσιμο φαγητού
- συνδυαστικό μαγείρεμα

5. ΠΡΙΝ ΑΠΟ ΤΗΝ ΠΡΩΤΗ ΧΡΗΣΗ

ΠΡΟΕΙΔΟΠΟΙΗΣΗ!

Ανατρέξτε στα κεφάλαια σχετικά με την Ασφάλεια.

5.1 Πρώτος Καθαρισμός

ΠΡΟΣΟΧΗ!

Ανατρέξτε στο κεφάλαιο «Φροντίδα και καθαρίσμα».



- Αφαιρέστε όλα τα εξαρτήματα και τα πρόσθετα υλικά συσκευασίας από τον φούρνο μικροκυμάτων.
- Καθαρίστε τη συσκευή πριν από την πρώτη χρήση.

5.2 Ρύθμιση της ώρας

Όταν συνδέετε τη συσκευή στην τροφοδοσία ρεύματος ή μετά από μια διακοπή ρεύματος, η οθόνη εμφανίζει την ένδειξη 0:00 και ακούγεται ένα ηχητικό σήμα.





Μπορείτε να ρυθμίσετε την ώρα με το σύστημα ρολογιού 24 ωρών.

1. Πιέστε το  δύο φορές.
2. Πιέστε τα πλήκτρα αφής Ρύθμισης για να ρυθμίσετε τις ώρες.
3. Πιέστε το  για επιβεβαίωση.
4. Πιέστε τα πλήκτρα αφής Ρύθμισης για να ρυθμίσετε τα λεπτά.
5. Πιέστε το  για επιβεβαίωση.



Για ακύρωση των ρυθμίσεων, πιέστε το .

Η οθόνη ενεργοποιείται για 5 λεπτά στην κατάσταση αναμονής. Εμφανίζεται η ώρα.

Για να απενεργοποιήσετε την ώρα, πιέστε το  ή το  για να ενεργοποιήσετε την οθόνη και να ρυθμίσετε την ΑΠΕΝΕΡΓΟΠΟΙΗΣΗ.

Πιέστε το  για επιβεβαίωση.

6. ΚΑΘΗΜΕΡΙΝΗ ΧΡΗΣΗ

ΠΡΟΕΙΔΟΠΟΙΗΣΗ!

Ανατρέξτε στα κεφάλαια σχετικά με την Ασφάλεια.

6.1 Γενικές πληροφορίες σχετικά με τη χρήση της συσκευής

- Αφού απενεργοποιήσετε τη συσκευή, αφήστε το φαγητό να κτάσει για λίγα λεπτά.
- Αφαιρέστε τη συσκευασία από αλουμινοχάρτο, τα μεταλλικά σκεύη, κ.λπ. πριν προετοιμάσετε το φαγητό.

Μαγείρεμα

- Αν είναι δυνατόν, μαγειρεύετε το φαγητό καλυμμένο με υλικό κατάλληλο για χρήση σε φούρνο μικροκυμάτων. Μαγειρεύετε το

φαγητό χωρίς καπάκι αν θέλετε να παραμείνει τραγανό

- Μη μαγειρεύετε υπερβολικά τα φαγητά ρυθμίζοντας την ισχύ και τον χρόνο σε πολύ υψηλές τιμές. Το φαγητό μπορεί να στεγνώσει, να καεί ή να πιάσει φωτιά σε ορισμένα σημεία.
- Μη χρησιμοποιείτε τη συσκευή για το μαγείρεμα αβγών ή σαλιγκαριών με το κέλυφός τους, καθώς μπορεί να εκραγούν. Για τα τηγανιτά αβγά, τρυπήστε προηγουμένως τον κρόκο.
- Τρυπήστε τα φαγητά με φλούδα, όπως πατάτες, ντομάτες, λουκάνικα, και παρόμοια φαγητά με ένα πιρούνι σε πολλά σημεία πριν από το μαγείρεμα ώστε να μην εκραγούν.
- Για κρύα ή κατεψυγμένα φαγητά, ρυθμίστε μεγαλύτερο χρόνο μαγειρέματος.

- Πρέπει να ανακατεύετε ανά διαστήματα τα φαγητά που περιέχουν σάλτσα.
- Τα σκληρά λαχανικά, όπως καρότα, αρακάς ή κουνουπίδι, πρέπει να μαγειρεύονται μέσα σε νερό.
- Γυρίστε τα μεγαλύτερα κομμάτια φαγητού μόλις περάσει ο μισός χρόνος μαγειρέματος.
- Αν είναι δυνατόν, κόψτε τα λαχανικά σε κομμάτια παρόμοιου μεγέθους.
- Χρησιμοποιείτε επίπεδα, φαρδιά πιάτα.
- Μη χρησιμοποιείτε πορσελάνινα, κεραμικά ή πήλινα μαγειρικά σκεύη χωρίς επιστρωμένο κάτω μέρος ή με μικρές οπές, για παράδειγμα στις λαβές. Η υγρασία που εισέρχεται στις οπές μπορεί να προκαλέσει ρωγμές στο μαγειρικό σκεύος όταν θερμανθεί.
- Ο γυάλινος δίσκος είναι απαραίτητος για τη λειτουργία του φούρνου μικροκυμάτων. Τοποθετήστε το φαγητό ή τα υγρά επάνω σε αυτόν.

Απόψυξη κρέατος, πουλερικών, ψαριών

- Τοποθετήστε το κατεψυγμένο φαγητό χωρίς καμία συσκευασία σε ένα μικρό πιάτο τοποθετημένο ανάποδα με ένα σκεύος από κάτω για τη συλλογή του υγρού απόψυξης.
- Γυρίστε το φαγητό μόλις περάσει ο μισός χρόνος απόψυξης. Αν είναι δυνατόν, χωρίστε και στη συνέχεια αφαιρέστε τα κομμάτια που άρχισαν να ξεπαγώνουν.

Απόψυξη βουτύρου, κομματιών τούρτας, τυριού quark

- Μην αποψύζετε πλήρως το φαγητό στη συσκευή, αλλά αφήστε το να αποψυχθεί σε θερμοκρασία δωματίου. Με αυτόν τον τρόπο επιτυγχάνεται ένα πιο ομοιόμορφο αποτέλεσμα. Αφαιρέστε όλες τις μεταλλικές ή αλουμινένιες συσκευασίες πριν από την απόψυξη.

Απόψυξη φρούτων, λαχανικών

- Εάν τα φρούτα και τα λαχανικά πρέπει να παραμείνουν ωμά, μην τα αποψύζετε τελείως στη συσκευή. Αφήστε τα να αποψυχθούν σε θερμοκρασία δωματίου.
- Για να μαγειρέψετε φρούτα και λαχανικά χωρίς να τα αποψύζετε πρώτα, χρησιμοποιήστε υψηλότερη ισχύ μικροκυμάτων.

Έτοιμα γεύματα

- Μπορείτε να μαγειρέψετε έτοιμα γεύματα στη συσκευή μόνο αν η συσκευασία τους είναι κατάλληλη για χρήση σε φούρνο μικροκυμάτων.
- Πρέπει να ακολουθείτε τις οδηγίες του κατασκευαστή που είναι τυπωμένες πάνω στη συσκευασία (π.χ. αφαίρεση του μεταλλικού καλύμματος και τρύπημα της πλαστικής μεμβράνης).

Κατάλληλα μαγειρικά σκεύη και υλικά

Μαγειρικά σκεύη / Υλικά	Μικροκύματα			Γκριλ
	Απόψυξη	Ζέσταμα	Μαγείρεμα	
Πυρίμαχο γυαλί και πορσελάνη χωρίς μεταλλικά εξαρτήματα, π.χ. πυρέξ, γυαλί ανθεκτικό στη θερμότητα	✓	✓	✓	✓
Μη πυρίμαχο γυαλί και πορσελάνη ¹⁾	✓	x	x	x
Γυαλί και κεραμικό γυαλί από πυρίμαχο υλικό / υλικό ανθεκτικό στο ψύχος (π.χ. Arcoflam), ράφι γκριλ	✓	✓	✓	✓
Κεραμικά ²⁾ , πήλινα ²⁾	✓	✓	✓	x
Ανθεκτικό στη θερμότητα πλαστικό έως 200 °C ³⁾	✓	✓	✓	x
Χαρτόνι, χαρτί	✓	x	x	x

Μαγειρικά σκεύη / Υλικά	Μικροκύματα			Γκριλ
	Απόψυξη	Ζέσταμα	Μαγείρεμα	
Μεμβράνη	✓	x	x	x
Ζελατίνα μαγειρέματος με σφράγιση κατάλληλη για φούρνους μικροκυμάτων ³⁾	✓	✓	✓	x
Μαγειρικά σκεύη ψησίματος από μέταλλο, π.χ. εμαγιέ, χυτοσίδηρο	x	x	x	✓
Φόρμες ψησίματος με επίστρωση μαύρου βερνικιού ή σιλικόνης ³⁾	x	x	x	✓
Ταψί ψησίματος	x	x	x	✓
Μαγειρικό σκεύος ροδίσματος, π.χ. ταψί ή πιάτο ροδίσματος	x	✓	✓	x
Έτοιμα φαγητά σε συσκευασίες ³⁾	✓	✓	✓	✓

1) Χωρίς επικάλυψη / διακόσμηση από ασήμι, χρυσό, πλατίνα ή μέταλλο

2) Χωρίς τμήματα χαλαζία ή μετάλλου, ή σμάλτα που περιέχουν μέταλλα

3) Πρέπει να ακολουθείτε τις οδηγίες του κατασκευαστή σχετικά με τις μέγιστες θερμοκρασίες.





✓ **κατάλληλο**

X **ακατάλληλο**

6.2 Ενεργοποίηση και απενεργοποίηση του φούρνου μικροκυμάτων

ΠΡΟΣΟΧΗ!

Μην αφήνετε τον φούρνο μικροκυμάτων να λειτουργεί αν δεν υπάρχει φαγητό στο εσωτερικό του.

1. Πιέστε το  ή το  για να ρυθμίσετε το επίπεδο ισχύος. Για να επιλέξετε το κατάλληλο επίπεδο, δείτε τον παρακάτω πίνακα.
2. Πιέστε  ή  για να ρυθμίσετε τον χρόνο μαγειρέματος.
3. Πιέστε το  για επιβεβαίωση και για να ενεργοποιήσετε τα μικροκύματα.

6.3 Πίνακας ρύθμισης ισχύος



Μικροκύματα

Σύμβολα στον πίνακα χειριστηρίων από τα αριστερά προς τα δεξιά

Για να ακυρώσετε τις ρυθμίσεις, πιέστε



Για να απενεργοποιήσετε τον φούρνο μικροκυμάτων:





- περιμένετε έως ότου ο φούρνος μικροκυμάτων να απενεργοποιηθεί αυτόματα όταν λήξει ο χρόνος. Στην οθόνη εμφανίζεται η ένδειξη 0:00.
- ανοίξτε την πόρτα. Ο φούρνος μικροκυμάτων σταματά αυτόματα. Κλείστε την πόρτα και πιέστε  για να συνεχίσει το μαγείρεμα. Χρησιμοποιήστε αυτή την επιλογή για να ελέγξετε το φαγητό.
- πιέστε .



Όταν ο φούρνος μικροκυμάτων απενεργοποιηθεί αυτόματα, ακούγεται ένα ηχητικό σήμα.

Ισχύς μικροκυμάτων	Χαμηλή	Μεσ. χαμ.	Μεσ.	Μεσ. υψ.	Υψηλή
Οθόνη	■ 100 Watt	■ 300 Watt	▲ 500 Watt	■ 700 Watt	■ 900 Watt

Ψήσιμο στο Γκριλ και Συνδυαστικό Μαγείρεμα



Πιέστε το 	Οθόνη	Ρύθμιση ισχύος
1 φορά		Γκριλ 100%
2 φορές		Μικροκύματα 36% Γκριλ 64%
3 φορές		Μικροκύματα 55% Γκριλ 45%
4 φορές	900 Watt	Μικροκύματα 100%

6.4 Γρήγορη έναρξη





Ο μέγιστος χρόνος μαγειρέματος είναι 95 λεπτά.

Μπορείτε να ενεργοποιήσετε γρήγορα τον φούρνο μικροκυμάτων με τους ακόλουθους τρόπους.

- Πιέστε το  για να ενεργοποιήσετε τον φούρνο μικροκυμάτων για 30 δευτερόλεπτα σε πλήρη ισχύ. Ο χρόνος μαγειρέματος αυξάνεται κατά 30 δευτερόλεπτα με κάθε πρόσθετο πάτημα του κουμπιού.
- Πιέστε το  μια φορά. Ρυθμίστε τον χρόνο μαγειρέματος με τα πλήκτρα αφής Ρύθμισης. Πιέστε το  για να ενεργοποιήσετε τον φούρνο μικροκυμάτων σε πλήρη ισχύ.

6.5 Ψήσιμο στο Γκριλ και Συνδυαστικό Μαγείρεμα

1. Πιέστε επανειλημμένα το  για να ρυθμίσετε τη λειτουργία Γκριλ ή Συνδυαστικού μαγειρέματος.

2. Πιέστε τα πλήκτρα αφής Ρύθμισης για να ρυθμίσετε την ώρα.
3. Πιέστε το  για επιβεβαίωση και για ενεργοποίηση του φούρνου μικροκυμάτων.





Μόλις περάσει ο μισός χρόνος μαγειρέματος, ακούγεται ένα ηχητικό σήμα. Μπορείτε να γυρίσετε το φαγητό.



6.6 Απόψυξη





Για να ενεργοποιήσετε την απόψυξη με βάση το βάρος, πρέπει να χρησιμοποιήσετε τρόφιμα με βάρος μεγαλύτερο από 100 g και μικρότερο από 1.000 g.

1. Πιέστε επανειλημμένα το  για να επιλέξετε έναν τύπο φαγητού.

Σύμβολο	Λειτουργία
	Απόψυξη ψωμιού

Σύμβολο	Λειτουργία
	Απόψυξη κρέατος
	Απόψυξη ψαριού
	Απόψυξη λαχανικών

- Πιέστε τα  και  για να ρυθμίσετε το βάρος.
Ο χρόνος ρυθμίζεται αυτόματα.
- Πιέστε το  για επιβεβαίωση και για να ενεργοποιήσετε τα μικροκύματα.

6.7 Μαγείρεμα σε πολλά στάδια





Αν το ένα στάδιο είναι η απόψυξη, ρυθμίστε το ως το πρώτο στάδιο.

Μπορείτε να μαγειρέψετε φαγητό σε έως και 3 στάδια.

Μαγειρεύετε όλα τα κατεψυγμένα τρόφιμα σε 2 στάδια.

Για να μαγειρέψετε σε ένα στάδιο, παραλείψτε τα βήματα 1 και 2.

- Πιέστε το  και επιλέξτε τη λειτουργία απόψυξης.
- Πιέστε τα πλήκτρα αφής Ρύθμισης για να ρυθμίσετε το βάρος απόψυξης.
- Πατήστε επανειλημμένα το  για να επιλέξετε το επίπεδο ισχύος.
- Πιέστε τα πλήκτρα αφής Ρύθμισης για να ρυθμίσετε τον χρόνο.

Αγαπημένο Μενού

Στον φούρνο μικροκυμάτων υπάρχει ένα προγραμματισμένο Αγαπημένο Μενού. Μπορείτε να το τροποποιήσετε σύμφωνα με τις προτιμήσεις σας.

Είδος φαγητού	Βάρος	Οθόνη
Μαλάκωμα βουτύρου	50 g	50 g
	100 g	100 g
	150 g	150 g
	200 g	200 g
	250 g	250 g

- Πιέστε το  για επιβεβαίωση και για ενεργοποίηση του φούρνου μικροκυμάτων.
Στην οθόνη, ο χρόνος μετρίεται αντίστροφα. Όταν ακούσετε ένα ηχητικό σήμα κατά τη λειτουργία απόψυξης, γυρίστε ή ανακατέψτε το φαγητό.

6.8 Αγαπημένο

Μπορείτε να αποθηκεύσετε 3 Αγαπημένες ρυθμίσεις.



Χρησιμοποιήστε αυτή τη λειτουργία για να αποθηκεύσετε μια ρύθμιση που χρησιμοποιείτε συχνά με τον φούρνο μικροκυμάτων.

- Ρυθμίστε τη λειτουργία και τις παραμέτρους που θέλετε να αποθηκεύσετε.

Ανατρέξτε στη διαδικασία για τη λειτουργία που επιθυμείτε να ρυθμίσετε.

- Πιέστε το  παρατεταμένα για 2 δευτερόλεπτα. Ακούγεται ένα ηχητικό σήμα μετά την αποθήκευση των ρυθμίσεων.

Χρήση του Αγαπημένου προγράμματος

- Σε κατάσταση αναμονής, πιέστε το  επανειλημμένα για να επιλέξετε τη ρύθμιση 1, 2 ή 3.
- Πιέστε το  για να ενεργοποιήσετε τον φούρνο μικροκυμάτων.

Λιώσιμο σοκολάτας	100 g	100 g
	150 g	150 g
	200 g	200 g
Κέικ Σοκολάτας	1 φλιτζάνι	1
	2 φλιτζάνια	2
	3 φλιτζάνια	3
	4 φλιτζάνια	4

7. ΧΡΗΣΗ ΤΩΝ ΕΞΑΡΤΗΜΑΤΩΝ

ΠΡΟΕΙΔΟΠΟΙΗΣΗ!

Ανατρέξτε στα κεφάλαια σχετικά με την Ασφάλεια.

7.1 Τοποθέτηση του σετ περιστρεφόμενου δίσκου

ΠΡΟΣΟΧΗ!

Μη μαγειρεύετε φαγητό χωρίς τον περιστρεφόμενο δίσκο. Χρησιμοποιείτε μόνο το σετ περιστρεφόμενου δίσκου που παρέχεται με τον φούρνο μικροκυμάτων.



Ποτέ μη μαγειρεύετε φαγητό απευθείας πάνω στον γυάλινο δίσκο.

1. Τοποθετήστε τον οδηγό με ροδάκια γύρω από τον άξονα του περιστρεφόμενου δίσκου.
2. Τοποθετήστε το γυάλινο δίσκο πάνω στον οδηγό με ροδάκια

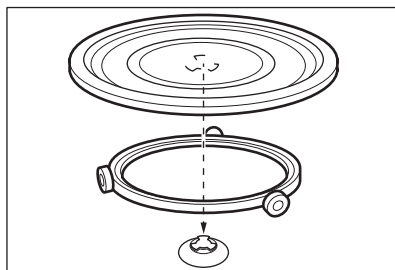

7.2 Τοποθέτηση της σχάρας γκριλ

Τοποθετήστε τη σχάρα γκριλ στον περιστρεφόμενο δίσκο.

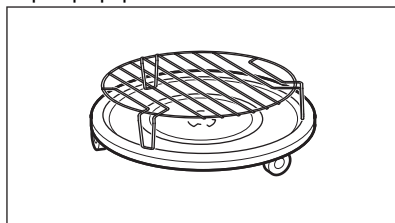



8. ΠΡΟΣΘΕΤΕΣ ΛΕΙΤΟΥΡΓΙΕΣ

8.1 Κλείδωμα Ασφαλείας για Παιδιά

Το Κλείδωμα Ασφαλείας για Παιδιά εμποδίζει την ακούσια λειτουργία του φούρνου μικροκυμάτων.

Πιέστε παρατεταμένα το  για 3 δευτερόλεπτα. Ακούγεται ένα ηχητικό σήμα.

Όταν το Κλείδωμα Ασφαλείας για Παιδιά είναι ενεργοποιημένο, η οθόνη εμφανίζει την ένδειξη .

Για να απενεργοποιήσετε το Κλείδωμα ασφαλείας για παιδιά πιέστε παρατεταμένα το  για 3 δευτερόλεπτα. Ακούγεται ένα ηχητικό σήμα.

8.2 Χρονοδιακόπτης κουζίνας

Μπορείτε να ρυθμίσετε έως και 95 λεπτά.



Όταν η λειτουργία Χρονοδιακόπτης κουζίνας είναι ενεργή δεν μπορεί να ρυθμιστεί κανένα άλλο πρόγραμμα.

1. Πιέστε το .
2. Πιέστε τα πλήκτρα αφής Ρύθμισης για να ρυθμίσετε τον χρόνο.

Μετά από 2 δευτερόλεπτα, ο χρονοδιακόπτης αρχίζει αυτόματα να λειτουργεί.

Ο Χρονοδιακόπτης σταματά να λειτουργεί όταν ανοίξετε την πόρτα ή όταν θέτετε τη συσκευή σε παύση. Όταν συνεχίζετε το μαγείρεμα, ο χρονοδιακόπτης επιστρέφει στην προηγούμενη ρύθμιση χρόνου.

Όταν ολοκληρωθεί ο καθορισμένος χρόνος, ακούγεται ένα ηχητικό σήμα.

8.3 Κατάσταση αναμονής και λειτουργία εξοικονόμησης ενέργειας

Η οθόνη εμφανίζει την ώρα μετά από την πρώτη σύνδεση στο ρεύμα ή όταν

ολοκληρωθεί το μαγείρεμα. Η οθόνη απενεργοποιείται μετά από 5 λεπτά αδράνειας όταν η πόρτα είναι κλειστή:

- η οθόνη απενεργοποιείται όταν το ρολόι δεν έχει ρυθμιστεί ή το ρολόι είναι ΑΠΕΝΕΡΓΟΠΟΙΗΜΕΝΟ,

- όταν έχει ρυθμιστεί η ώρα και το ρολόι είναι ΕΝΕΡΓΟΠΟΙΗΜΕΝΟ, η οθόνη εμφανίζει την ώρα για ακόμα 5 λεπτά.

Όταν η οθόνη είναι ανενεργή, πιέστε ένα πλήκτρο ή ανοίξτε την πόρτα για να την ενεργοποιήσετε:

- θα επιστρέψει στην αρχική λειτουργία 0:00 και 900 W αν δεν έχει ρυθμιστεί η ώρα,

- η οθόνη απενεργοποιείται μετά από 5 λεπτά αν είναι ΕΝΕΡΓΟΠΟΙΗΜΕΝΗ η λειτουργία Κλειδώματος Ασφαλείας για Παιδιά.

9. ΥΠΟΔΕΙΞΕΙΣ ΚΑΙ ΣΥΜΒΟΥΛΕΣ



ΠΡΟΕΙΔΟΠΟΙΗΣΗ!

Ανατρέξτε στα κεφάλαια σχετικά με την Ασφάλεια.

9.1 Συμβουλές για τον φούρνο μικροκυμάτων

Πρόβλημα	Αντιμετώπιση
Δεν υπάρχουν πληροφορίες για την ποσότητα φαγητού που ετοιμάζετε.	Αναζητήστε ένα παρόμοιο φαγητό. Αυξήστε ή μειώστε τη διάρκεια του χρόνου μαγειρέματος σύμφωνα με τον παρακάτω κανόνα: Διπλή ποσότητα = σχεδόν διπλάσιος χρόνος, Μισή ποσότητα = μισός χρόνος
Το φαγητό στέγνωσε πολύ.	Ρυθμίστε μικρότερο χρόνο μαγειρέματος ή επιλέξτε μια χαμηλότερη ισχύ μικροκυμάτων.
Το φαγητό δεν έχει αποψυχθεί, ζεσταθεί ή μαγειρευτεί μετά από τη λήξη του χρόνου.	Ρυθμίστε μεγαλύτερο χρόνο μαγειρέματος ή επιλέξτε μια πιο υψηλή ισχύ μικροκυμάτων. Επισημαίνεται ότι τα μεγάλα πιάτα απαιτούν περισσότερο χρόνο.

Πρόβλημα	Αντιμετώπιση
Μετά τη λήξη του χρόνου μαγειρέματος, το φαγητό είναι πολύ ζεστό στην άκρη αλλά δεν είναι έτοιμο στη μέση.	Την επόμενη φορά, ρυθμίστε χαμηλότερη ισχύ και περισσότερο χρόνο. Ανακατεύετε τα υγρά στο ενδιάμεσο, π.χ. τις σούπες.

Για να έχετε καλύτερα αποτελέσματα για το ρύζι, χρησιμοποιήστε ένα επίπεδο, φαρδύ πιάτο.

9.2 Απόψυξη

Αποψύχετε πάντα το κρέας για ψητό με την παχιά πλευρά προς τα κάτω.

Μην αποψύχετε το κρέας ενώ είναι καλυμμένο καθώς μπορεί να μαγειρευτεί αντί να αποψυχθεί.

Αποψύχετε πάντα τα ολόκληρα πουλερικά με το στήθος προς τα κάτω.

9.3 Μαγείρεμα

Αφαιρείτε πάντα τα κρύα κρέατα και πουλερικά από το ψυγείο τουλάχιστον 30 λεπτά πριν από το μαγείρεμα.

Αφήστε καλυμμένα τα κρέατα, πουλερικά, ψάρια και λαχανικά μετά το μαγείρεμα.

Αλείψτε το ψάρι με λίγο λάδι ή λιωμένο βούτυρο.

Όλα τα λαχανικά πρέπει να μαγειρεύονται σε πλήρη ισχύ μικροκυμάτων.

Προσθέστε 30 - 45 ml κρύο νερό για κάθε 250 g λαχανικών.

Κόψτε τα φρέσκα λαχανικά σε κομμάτια ίδιου μεγέθους πριν από το μαγείρεμα. Μαγειρεύετε όλα τα λαχανικά με κλειστό καπάκι.

9.4 Ξαναζέσταμα

Όταν ξαναζεσταίνετε συσκευασμένα έτοιμα γεύματα, ακολουθείτε πάντα τις οδηγίες που αναγράφονται στη συσκευασία.

9.5 Γκριλ

Ψήσιμο φαγητών σε φέτες στο κέντρο της σχάρας γκριλ.

Γυρίστε το φαγητό μόλις περάσει ο μισός χρόνος και συνεχίστε το ψήσιμο.

9.6 Συνδυαστικό Μαγείρεμα

Χρησιμοποιήστε τη λειτουργία συνδυαστικού μαγειρέματος για να διατηρήσετε τραγανά ορισμένα φαγητά.

Μόλις περάσει ο μισός χρόνος μαγειρέματος, γυρίστε τα φαγητά και συνεχίστε.

Υπάρχουν 2 λειτουργίες για Συνδυαστικό Μαγείρεμα. Η κάθε λειτουργία συνδυάζει τις λειτουργίες των μικροκυμάτων και του γκριλ σε διαφορετικές χρονικές περιόδους και επίπεδα ισχύος.

10. ΦΡΟΝΤΙΔΑ ΚΑΙ ΚΑΘΑΡΙΣΜΑ



ΠΡΟΕΙΔΟΠΟΙΗΣΗ!

Ανατρέξτε στα κεφάλαια σχετικά με την Ασφάλεια.

10.1 Σημειώσεις και συμβουλές για τον καθαρισμό

- Καθαρίστε την πρόσοψη της συσκευής με ένα μαλακό πανί, χλιαρό νερό και ένα προϊόν καθαρισμού.
- Για να καθαρίσετε τις μεταλλικές επιφάνειες, χρησιμοποιήστε ένα κοινό καθαριστικό.

- Καθαρίζετε το εσωτερικό της συσκευής μετά από κάθε χρήση. Έτσι, τα υπολείμματα αφαιρούνται πιο εύκολα και δεν καίγονται.
- Οι σκληροί λεκέδες αφαιρούνται με ειδικό καθαριστικό.
- Καθαρίζετε όλα τα εξαρτήματα τακτικά και αφήνετέ τα να στεγνώσουν. Χρησιμοποιείτε ένα μαλακό πανί, χλιαρό νερό και ένα προϊόν καθαρισμού.
- Για να μαλακώσετε κατάλοιπα που αφαιρούνται δύσκολα, βράστε ένα ποτήρι με νερό στο φούρνο μικροκυμάτων σε πλήρη ισχύ για 2 με 3 λεπτά.

- Για να αφαιρέσετε οσμές, αναμίξτε σε ένα ποτήρι 2 κουταλάκια χυμό λεμονιού και

βράστε στο φούρνο μικροκυμάτων σε πλήρη ισχύ για 5 λεπτά.



11. ΑΝΤΙΜΕΤΩΠΙΣΗ ΠΡΟΒΛΗΜΑΤΩΝ



ΠΡΟΕΙΔΟΠΟΙΗΣΗ!

Ανατρέξτε στα κεφάλαια σχετικά με την Ασφάλεια.

11.1 Τι να κάνετε αν...

Πρόβλημα	Πιθανή αιτία	Αντιμετώπιση
Η συσκευή δεν λειτουργεί.	Η συσκευή είναι απενεργοποιημένη.	Ενεργοποιήστε τη συσκευή.
Η συσκευή δεν λειτουργεί.	Η συσκευή δεν είναι συνδεδεμένη στην πρίζα.	Συνδέστε τη συσκευή στην πρίζα.
Η συσκευή δεν λειτουργεί.	Έχει καεί η ασφάλεια στον πίνακα ασφαλειών.	Ελέγξτε την ασφάλεια. Εάν η ασφάλεια καίγεται περισσότερες από μία φορές, επικοινωνήστε με επαγγελματία ηλεκτρολόγο.
Η συσκευή δεν λειτουργεί.	Δεν έχει κλείσει καλά η πόρτα.	Βεβαιωθείτε ότι δεν εμποδίζει κάτι την πόρτα.
Ο λαμπτήρας δεν λειτουργεί.	Ο λαμπτήρας είναι ελαττωματικός.	Ο λαμπτήρας θα πρέπει να αντικατασταθεί.
Στην οθόνη εμφανίζεται η ένδειξη  .	Το κλειδωμα ασφαλείας για παιδιά είναι ενεργοποιημένο.	Απενεργοποιήστε το Κλειδωμα Ασφαλείας για Παιδιά. Πιέστε παρατεταμένα το  για 3 δευτερόλεπτα.
Υπάρχουν σπινθήρες στο εσωτερικό.	Υπάρχουν μεταλλικά πιάτα ή πιάτα με μεταλλική διακόσμηση.	Αφαιρέστε το πιάτο από τη συσκευή.
Υπάρχουν σπινθήρες στο εσωτερικό.	Υπάρχουν μεταλλικές σούβλες ή αλουμινόχαρτο που ακουμπούν τα εσωτερικά τοιχώματα.	Βεβαιωθείτε ότι οι σούβλες και το αλουμινόχαρτο δεν ακουμπούν τα εσωτερικά τοιχώματα.
Το σετ περιστρεφόμενου δίσκου κάνει ένα θόρυβο γρατζουνίσματος ή τριξίματος.	Υπάρχει ένα αντικείμενο ή βρωμιά κάτω από το γυάλινο δίσκο.	Καθαρίστε την περιοχή κάτω από το γυάλινο δίσκο.
Η συσκευή σταμάτησε να λειτουργεί χωρίς εμφανή λόγο.	Υπάρχει δυσλειτουργία.	Αν η κατάσταση επαναληφθεί, επικοινωνήστε με το Εξουσιοδοτημένο Κέντρο Σέρβις.

11.2 Δεδομένα Σέρβις

Εάν δεν μπορείτε να αντιμετωπίσετε το πρόβλημα μόνοι σας, επικοινωνήστε με τον αντιπρόσωπό μας ή το Εξουσιοδοτημένο Κέντρο Σέρβις.

Τα απαραίτητα στοιχεία για το κέντρο σέρβις βρίσκονται στην πινακίδα τεχνικών

χαρακτηριστικών. Η πινακίδα τεχνικών χαρακτηριστικών βρίσκεται επάνω στη συσκευή. Μην αφαιρείτε την πινακίδα τεχνικών χαρακτηριστικών από τη συσκευή.

Σας συνιστούμε να σημειώσετε τα σχετικά στοιχεία εδώ:

Μοντέλο (MOD.)
Κωδικός προϊόντος (PNC)
Αριθμός σειράς (S.N.)

12. ΕΝΕΡΓΕΙΑΚΗ ΑΠΟΔΟΣΗ

12.1 Πληροφορίες προϊόντος για την κατανάλωση ισχύος και τον μέγιστο χρόνο επίτευξης της κατάλληλης λειτουργίας χαμηλής ισχύος

Κατανάλωση ισχύος σε κατάσταση αναμονής με ενεργοποιημένη την οθόνη	0.8 W
Κατανάλωση ισχύος σε κατάσταση αναμονής με απενεργοποιημένη την οθόνη	0.5 W
Μέγιστος χρόνος που απαιτείται ώστε ο εξοπλισμός να επιτύχει αυτόματα την κατάλληλη λειτουργία για χαμηλής ισχύος	20 λεπ

13. ΠΕΡΙΒΑΛΛΟΝΤΙΚΑ ΘΕΜΑΤΑ

Ανακυκλώστε τα υλικά που φέρουν το σύμβολο . Τοποθετήστε τα υλικά συσκευασίας σε κατάλληλα δοχεία για ανακύκλωση. Συμβάλετε στην προστασία του περιβάλλοντος και της ανθρώπινης υγείας ανακυκλώνοντας τις άχρηστες ηλεκτρικές και ηλεκτρονικές συσκευές. Μην απορρίπτετε με

τα οικιακά απορρίμματα συσκευές που φέρουν το σύμβολο . Επιστρέψτε το προϊόν στην τοπική σας μονάδα ανακύκλωσης ή επικοινωνήστε με τη δημοτική αρχή.

Üdvözljük az AEG honlapján! Köszönjük, hogy a mi készülékünket választotta.



Használattal kapcsolatos tanácsok, prospektusok, hibaelhárítási, szerviz- és javítási információk kérése:

www.aeg.com/support

A változtatások jogát fenntartjuk.

TARTALOM

1. BIZTONSÁGI INFORMÁCIÓK.....	217
2. BIZTONSÁGI UTASÍTÁSOK.....	220
3. ÜZEMBE HELYEZÉS.....	221
4. TERMÉKLEÍRÁS.....	223
5. AZ ELSŐ HASZNÁLAT ELŐTT.....	225
6. NAPI HASZNÁLAT.....	226
7. TARTOZÉKOK HASZNÁLATA.....	230
8. TOVÁBBI FUNKCIÓK.....	230
9. HASZNOS TANÁCSOK ÉS JAVASLATOK.....	231
10. ÁPOLÁS ÉS TISZTÍTÁS.....	232
11. HIBAEHÁRÍTÁS.....	232
12. ENERGIAHATÉKONYSÁG.....	233
13. KÖRNYEZETVÉDELMI TUDNIVALÓK.....	234

1. ⚠ BIZTONSÁGI INFORMÁCIÓK

Az üzembe helyezés és használat előtt gondosan olvassa el a mellékelt útmutatót. A gyártó nem vállal felelősséget a helytelen beszerelés vagy használat miatt keletkezett sérülésekért és károkért. Tartsa biztonságos és elérhető helyen az útmutatót, hogy szükség esetén mindig a rendelkezésére álljon.

1.1 Gyermekek és kiszolgáltatók személyek biztonsága

⚠ FIGYELMEZTETÉS!

Fulladás, sérülés vagy tartós rokkantság kockázata.

- Ezt a készüléket 8 év feletti gyermekek, csökkent fizikai, érzékelési vagy szellemi képességekkel rendelkező felnőttek, illetve megfelelő tudással vagy gyakorlattal nem

rendelkező személyek csak felügyelet mellett, vagy abban az esetben használhatják, ha megfelelő oktatást kaptak a készülék biztonságos használatára, és megértik az esetleges veszélyeket. A 8 évesnél fiatalabb gyermekek, illetve a súlyos, komplex fogyatékkal élő személyek állandó felügyelet nélkül nem tartózkodhatnak a készülék közelében.

- Gondoskodni kell a gyermekek felügyeletéről, hogy ne játsszanak a készülékkel.
- Minden csomagolóanyagot tartson távol a gyermekektől, és megfelelően ártalmatlanítsa.
- FIGYELEM: Használat közben a készülék és hozzáférhető részei nagyon felforrósodhatnak. A gyermekeket és kedvenc háziállatokat tartsa távol a készüléktől működés közben, és működés után, lehűléskor.
- Ha rendelkezik gyermekbiztonsági zárral a készülék, akkor azt be kell kapcsolni.
- Gyermekek felügyelet nélkül nem végezhetnek tisztítási vagy karbantartási tevékenységet a készüléken.

1.2 Általános biztonság

- A készülék kizárólag ételkészítési célra szolgál.
- Ezt a készüléket háztartási célú, beltérben történő használatra tervezték.
- Ez a készülék használható irodákban, szállodai vendégszobákban, panziókban, vendégházakban és más hasonló szálláshelyeken, ahol a használat nem haladja meg a háztartási használat (átlagos) szintjét.
- FIGYELEM: Használat közben a készülék és hozzáférhető részei nagyon felforrósodhatnak. Legyen óvatos, hogy ne érjen a fűtőelemekhez.
- FIGYELEM: Kizárólag szakember végezhet bármely olyan javítást, mely a mikrohullámú energia ellen védelmet nyújtó burkolat eltávolításával jár.

- **FIGYELEM:** A sütőajtó vagy az ajtó tömítések sérülése esetén ne használja a készüléket mindaddig, amíg azt egy szakképzett személy meg nem javította.
- **FIGYELEM:** Ne melegítsen folyadékot vagy egyéb élelmiszert lezárt edényben. Ezek ilyenkor felrobbanhatnak.
- Ha a hálózati kábel megsérül, azt a gyártónak vagy a márkaszerviznek vagy más hasonlóan képzett személynek kell kicserélnie, nehogy elektromos veszélyhelyzet álljon elő.
- Bármilyen karbantartás előtt kapcsolja ki a készüléket, és húzza ki a hálózati csatlakozódugót a csatlakozóaljzatból.
- Amikor a sütőből kiveszi vagy behelyezi a tartozékokat vagy edényeket, mindig használjon konyhai edényfogó kesztyűt.
- A készüléket ne működtesse külső időzítővel vagy külön távvezérlő rendszerrel.
- Fémből készült étel- és italtároló edények nem használhatók mikrohullámú főzés közben.
- Csak olyan edényeket használjon, amelyek mikrohullámú sütőben való használatra alkalmasak.
- Ha műanyag-, illetve papírdobozban melegít ételt, a meggyulladás elkerülése érdekében tartsa szemmel a készüléket.
- A készüléket élelmiszerek és italok melegítésére tervezték. Az élelmiszerek vagy ruhaneműk szárítása, valamint a melegítőpárnák, papucsok, szivacsok, nedves konyharuhák és hasonló melegítése sérüléshez, felgyulladásához vagy tűzhez vezethet.
- Ha a készülék füstöt bocsát ki, kapcsolja ki, vagy húzza ki a dugót a konnektorból, és tartsa az ajtót zárva, hogy elfojtsa az esetleges lángokat.
- Az italok mikrohullámmal történő melegítése késleltetett robbanásszerű forrást eredményezhet. Ezért óvatosan járjon el az edény kezelésekor.
- A cumis üvegek, valamint a bébiételes üvegek tartalmát fogyasztás előtt fel kell rázni, és az égési sérülések elkerülése érdekében ellenőrizni kell azok hőmérsékletét.

- A friss vagy főtt egész tojás a héjában nem melegíthető a mikrohullámú sütővel, mivel az, akár a melegítést követően is, felrobbanhat.
- A rendszeres tisztítás hiánya a felületek állapotának romlásához vezethet, ami káros befolyással lehet a készülék élettartamára, és veszélyes szituációhoz vezethet.
- A környező felületek hőmérséklete a készülék működése közben magas lehet.
- Ne indítsa el a készüléket, ha az üres. A sütőtérben levő fém alkatrészek szikraképződést okozhatnak.
- A készüléket rendszeresen tisztítani kell, és az ételmaradékokat el kell távolítani.
- A készülék tisztításához ne használjon nagy nyomású gőzt.
- Ne használjon súrolószert vagy éles fém kaparóeszközt a sütőajtó üvegének tisztítására, mivel ezek megkarcolhatják a felületet, ami az üveg megrepedését eredményezheti.
- A készüléket nyitott dekorációs ajtóval kell működtetni (ha van ilyen).

2. BIZTONSÁGI UTASÍTÁSOK

2.1 Üzembe helyezés

FIGYELMEZTETÉS!

A készüléket csak képzett személy helyezheti üzembe.

- Távolítsa el az összes csomagolóanyagot.
- Ne helyezzen üzembe, és ne is használjon sérült készüléket.
- Tartsa be a készülékhez mellékelt üzembe helyezési útmutatóban foglaltakat.
- A készülék nehéz, ezért legyen körültekintő a mozgatásakor. Mindig használjon munkavédelmi kesztyűt és zárt lábbelit.
- Soha ne húzza a készüléket a fogantyújánál fogva.
- Tartsa meg a minimális távolságot a többi készüléktől és egységtől.
- A készüléket az üzembe helyezési követelményeknek megfelelő, biztonságos helyre telepítse.

- A készüléket azonos magasságú készülékek vagy egységek mellett helyezze el.

2.2 Elektromos csatlakoztatás

FIGYELMEZTETÉS!

Tűz- és áramütésveszély.

- Minden elektromos csatlakoztatást szakképzett villanyszerelőnek kell elvégeznie.
- A készüléket kötelező földelni.
- Ellenőrizze, hogy az adattáblán szereplő adatok megfelelnek-e a helyi elektromos hálózat paramétereinek.
- Ha a készüléket egy hosszabbítón keresztül csatlakoztatja a hálózatra, akkor ügyeljen arra, hogy a hosszabbítónak is földeltnek kell lennie.
- Ügyeljen a hálózati csatlakozódugó és a hálózati kábel épségére. Ha a hálózati

kábel cserére szorul, forduljon a márkaszervizhez vagy villanszerelőhöz.

- A készülék csatlakozásának bontására, soha ne a hálózati kábelnél fogva húzza ki a csatlakozódugót. A kábelt mindig a csatlakozódugónál fogva húzza ki.

2.3 Használat

FIGYELMEZTETÉS!

Sérülés-, égés-, áramütés- és robbanásveszély.

- Ne változtassa meg a készülék műszaki jellemzőit.
- Működés közben ne hagyja felügyelet nélkül a készüléket.
- Ne gyakoroljon nyomást a nyitott ajtóra.
- Ellenőrizze, hogy a készülék szellőzőnyílásai nincsenek-e lezárva.
- Ne használja a készüléket munkafelületként, valamint sütőterét ne használja tárolási célokra.

2.4 Ápolás és tisztítás

FIGYELMEZTETÉS!

Személyi sérülés, tűz vagy a készülék károsodásának veszélye áll fenn!

- Karbantartás előtt kapcsolja ki a készüléket, és húzza ki a hálózati csatlakozódugót a csatlakozóaljzatból.
- Rendszeresen tisztítsa meg a készüléket, hogy elkerülje a felület károsodását.
- Ne hagyja, hogy az élelmiszer-, vagy tisztítószer-maradványok összegyűljenek a sütőajtó tömítő felületén.

- A mikrohullámú funkció működésekor a készülékben maradt zsír vagy étel tüzet és elektromos szikraképződést okozhat.
- Tisztítsa meg a készüléket egy puha, nedves kendővel. Csak semleges tisztítószeret használjon. Ne használjon súrolószert, súrolószivacsot, oldószert vagy fém tárgyat.
- Amennyiben sütőtisztító aeroszolt használ, tartsa be a tisztítószer csomagolásán feltüntetett biztonsági utasításokat.

2.5 Szolgáltatások

- A készülék javítását bízza a márkaszervizre. Mindig eredeti cserealkatrészt használjon.
- A termékben található izzó(k)ra és a külön kapható pótizzókra vonatkozó tudnivalók: Ezek az izzók arra készültek, hogy megfeleljenek a háztartási készülékekben fennálló szélsőséges fizikai feltételeknek, mint például hőmérséklet, rezgés, magas páratartalom, illetve arra használatosak, hogy jelezzék a készülék működési állapotát. Nem alkalmasak egyéb felhasználásra, valamint helyiségek megvilágítására.

2.6 Ártalmatlanítás

FIGYELMEZTETÉS!

Sérülés- vagy fulladásveszély áll fenn.

- Feszültségmentesítse a készüléket.
- A készülék közelében vágja át a hálózati kábelt, és tegye a hulladékba.

3. ÜZEMBE HELYEZÉS

FIGYELMEZTETÉS!

Olvassa el a „Biztonság” című fejezetet.

3.1 Általános információ

VIGYÁZAT!

Ne csatlakoztassa a készüléket adapterhez vagy hosszabbító kábelhez. Ez túlterhelést és tűzveszélyt okozhat.

⚠ VIGYÁZAT!

A legkisebb üzembe helyezési magasság 85 cm.

- A mikrohullámú sütő kizárólag beépített módon használható. A készüléket stabil, sima felületen kell elhelyezni.
- A konyhaszekrénynek nem lehet ott hátsó fala, ahol a mikrohullámú sütő el van helyezve.
- A mikrohullámú sütőt gőztől, forró levegőtől és fröccsenő víztől védett helyre tegye.
- Ha a mikrohullámú sütőt tévéhez vagy rádióhoz túl közel helyezi el, akkor zavarhatja a készülékek által fogott jelet.
- Amennyiben a mikrohullámú sütőt hideg időben szállítja, ne kapcsolja be azonnal az elhelyezés után. Hagyja állni szobahőmérsékleten, hogy felvegye a környezet hőmérsékletét.

3.2 Elektromos bekötés

Ez a mikrohullámú sütő hálózati csatlakozókábellel és dugasszal kerül szállításra.

A hálózati kábel földelővezetékekkel és földelt csatlakozódugóval rendelkezik. A csatlakozódugót megfelelően felszerelt és földelt hálózati konnektorhoz kell csatlakoztatni. Elektromos rövidzárlat esetén a földelés csökkenti az áramütés kockázatát.

3.3 A mikrohullámú sütő üzembe helyezése

1. Ellenőrizze, hogy a konyhabútor méretei megfelelnek-e a készülék üzembe helyezési távolságainak.

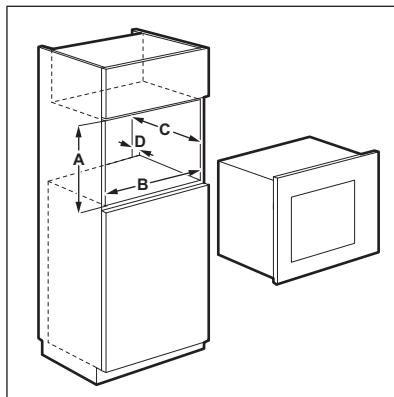

Üzembe helyezési távolságok

Méret	mm
A	380 + 2
B	560 + 8
C	500
D	45

2. Amennyiben a konyhaszekrény mélysége nagyobb 300 mm-nél, helyezze a sablont a konyhaszekrény aljára, és ellenőrizze, hogy megfelelően illeszkedik-e. Ha igen, jelölje meg a csavarok helyét. Távolítsa el a sablont, és rögzítse a bilincset a csavarokkal a megjelölt helyen.



Ugorja át ezt a lépést, ha a konyhaszekrény mélysége 300 mm.

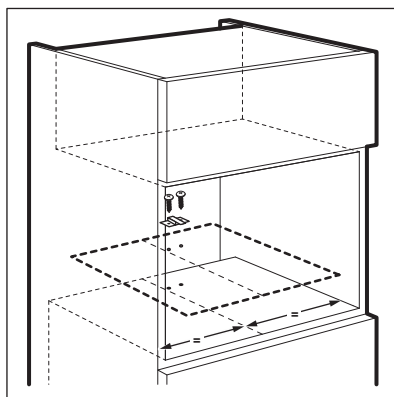

3. Szerelje be a mikrohullámú sütőt. Ha rögzítette a bilincset, ellenőrizze, hogy beleakad-e a készülék hátsó részébe.

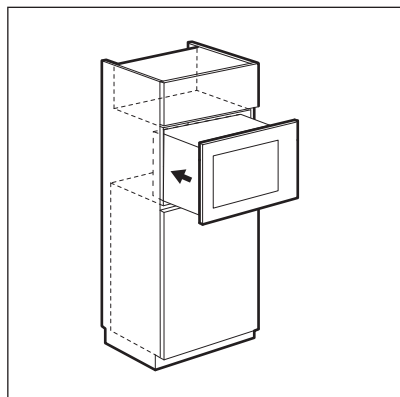

4. Nyissa ki az ajtót, és rögzítse a mikrohullámú sütőt a konyhaszekrényhez a csavarral.

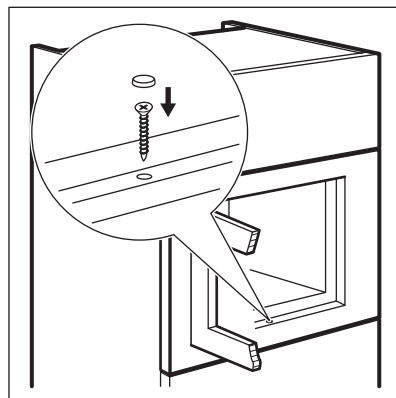

4. TERMÉKLEÍRÁS

4.1 Általános áttekintés

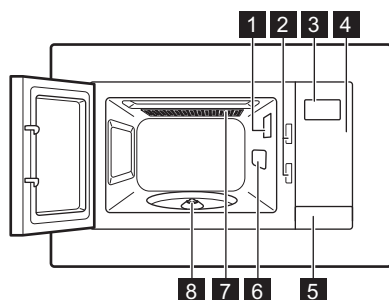

- 1 Lámpa
- 2 Biztonsági reteszelő rendszer
- 3 Kijelző
- 4 Kezelőpanel
- 5 Ajtónyitó







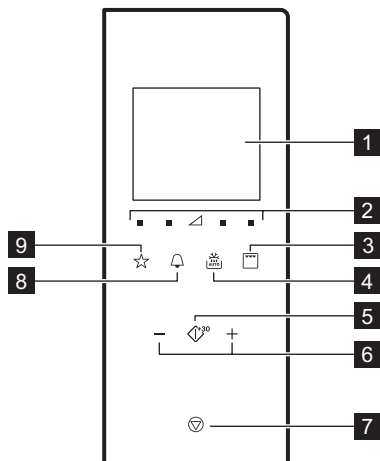

- 6 Hullámvezető borítása
- 7 Grill
- 8 Forgótányér tengely



Ez a termék megfelel az EN55011 európai szabvány követelményeinek. Ennek a szabványnak megfelelően ez a termék 2. csoportú B osztályú berendezésnek minősül. A 2. csoport azt jelenti, hogy a berendezés szándékosan generál rádiófrekvenciás energiát elektromágneses sugárzás formájában az élelmiszerek hőkezeléséhez. A B osztályú berendezés azt jelenti, hogy a berendezés alkalmas háztartási létesítményekben való használatra.

4.2 Kezelőpanel



Szimbólum	Funkció	leírása
1 	Kijelző	Az aktuális beállításokat és időt mutatja.
2 	Teljesítménybeállító mezők	A mikrohullámú teljesítményszint beállítása
3 	Grill funkciómező	A mikrohullám / kombinált sütés / grill beállítása.
4 	Felolvasztás	Élelmiszerek súly szerinti felengedéséhez.
5 	Start / +30 mp	A készülék elindítása vagy a sütési idő növelése 30 másodpercnyi maximális teljesítménnyel.
6 	Beállítómezők	Az idő, a súly, a hőmérséklet vagy az Automata sütés funkció beállítása.
7 	Stop / Törlés	A készülék kikapcsolása vagy a sütési beállítások törlése.
8 	Óra	Az óra / emlékeztető beállítása.
9 	Kedvenc	Egy automatikus funkció gyors kiválasztása.

4.3 Tartozékok

Forgótányér készlet



Mindig használja a mikrohullámú sütőben a forgótányér készletet az ételek elkészítéséhez.

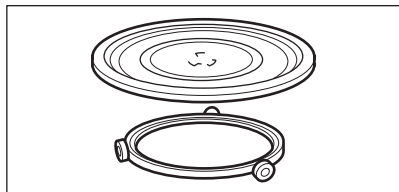

Üvegtányér és görgős vezetőelem.

Grillező állvány

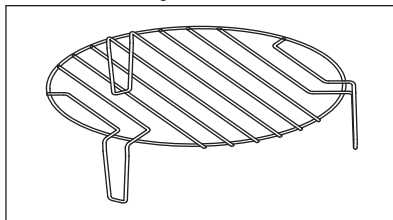

Az alábbiakhoz használja:

- grillezés
- kombinált sütés

5. AZ ELSŐ HASZNÁLAT ELŐTT

FIGYELMEZTETÉS!

Olvassa el a „Biztonság” című fejezetet.

5.1 Kezdeti tisztítás

VIGYÁZAT!

Olvassa el az „Ápolás és tisztítás” című fejezetet.



- Távolítsa el minden alkatrészt és további csomagolást a mikrohullámú sütőből.
- Az első használat előtt tisztítsa meg a készüléket.

5.2 Az óra beállítása

Amikor a készüléket az elektromos hálózathoz csatlakoztatja, illetve áramkimaradás után a kijelzőn 0:00 jelenik meg, és egy hangjelzés hallható.





A pontos időt 24 órára osztott rendszerben lehet beállítani.

1. Nyomja meg kétszer a  gombot.
2. A beállítómezők megnyomásával válassza ki az órák számát.
3. A megerősítéshez nyomja meg az  gombot.
4. A beállítómezők megnyomásával válassza ki a percek számát.
5. A megerősítéshez nyomja meg az  gombot.



A beállítások törléséhez nyomja meg a  gombot.

Készenléti állapotban a kijelző 5 percig világít. A beállított idő látható.

Az időkijelzés megszüntetéséhez nyomja meg a  vagy  gombot, ekkor a kijelző kikapcsol. A megerősítéshez nyomja meg az  gombot.

6. NAPI HASZNÁLAT

FIGYELMEZTETÉS!

Olvassa el a „Biztonság” című fejezetet.

6.1 Általános információk a készülék használatával kapcsolatban

- A készülék kikapcsolása után hagyja az ételt néhány percig pihenni.
- Az étel melegítése előtt távolítsa el az alumíniumfólia-csomagolást, fémtárolókat stb.

Főzés

- Ha lehetséges, fedje le az ételt mikrohullámú sütőben használható anyaggal. Az ételt csak akkor készítse fedő nélkül, ha a felületét szeretné kérgessé tenni.
- Ne melegítse túl az ételt túl magas fokozat- vagy túl hosszú időbeállítással. A túlmelegített étel kiszáradhat, eléghet vagy néhány helyen kigyulladhat.
- Ne használja a készüléket tojás vagy csiga főzésére, mivel ezek felrobbanhatnak – tűkörtojás készítése esetén lyukassza ki a tojássárgáját.
- Mielőtt héjjal rendelkező ételeket, például krumplit, paradicsomot, kolbászt vagy hasonló ételt melegítene, szurkálja meg azokat villával, vagy távolítsa el a héjukat, hogy ne „robbanjanak” fel.
- A hűtött vagy fagyasztott ételek elkészítéséhez hosszabb időt állítson be.
- A szószt tartalmazó ételeket időnként meg kell keverni.
- A szilárd szerkezetű zöldségeket, például a sárgarépat, babot és karfiolt vízben kell párolni.
- A nagyobb ételdarabokat a sütési idő felénél fordítsa meg.
- Ha lehetséges, a zöldségeket vágja egyenlő darabokra.
- Lapos, széles edényeket használjon.

- Ne használjon porcelánból, agyagból vagy kőből készült főzőedényeket, mert azokon kis lyukak lehetnek, például a fogantyún vagy a mázolatlan talpon. Ha ezekbe a lyukakba víz kerül, a melegítés hatására a főzőedény eltörhet.
- A mikrohullámú sütő megfelelő működéséhez üveg forgótányér használata szükséges. Helyezze rá az ételt vagy folyadékot.

Hús, szárnyas és hal felolvasztása

- Helyezze a fagyott, kicsomagolt ételt egy kicsi felfordított tányérra, amely alá egy helyezzen egy tartályt, hogy abban össze tudjon gyűlni az olvadékvíz.
- A felolvasztási idő felénél fordítsa meg az ételt. Ha lehetséges, válassza le, majd vegye ki a már felolvadt darabokat.

Vaj, tortaszeletek és túró felolvasztása

- Ne olvassza ki teljesen az ételt a készülékben, hanem hagyja szobahőmérsékleten felolvadni. Ez egyenletesebb eredményt biztosít. A felolvasztás előtt távolítsa el minden fém vagy alumínium csomagolóanyagot.

Zöldség és gyümölcs felolvasztása

- Ha a gyümölcsöknek vagy zöldségeknek nyersnek kell maradniuk, ne olvassza ki teljesen ezeket a készülékben, hanem hagyja őket szobahőmérsékleten felolvadni.
- A zöldségek és gyümölcsök felolvasztás nélküli főzését először magasabb mikrohullámú teljesítményfokozattal végezze.

Készételek

- A készülékben készételeket csak akkor készíthet, ha azok csomagolása mikrohullámú sütőhöz megfelelő.
- Mindig kövesse a gyártó utasításait, amelyeket a csomagoláson talál (például, hogy távolítsa el a fém csomagolóanyagot, és lyukassza át a műanyag fóliát).

Használható főzőedények és anyagok

Főzőedény / anyaga	Mikrohullám			Grill
	Felolvasztás	Melegítés	Főzés	
Tűzálló üveg és porcelán (amelyben nincs fém, pl. Pyrex, hőálló üveg)	✓	✓	✓	✓
Nem tűzálló üveg és porcelán ¹⁾	✓	x	x	x
Üveg, illetve tűz- és fagyálló anyagból készült üvegerámia (pl. Arcoflam), grillezőpolc	✓	✓	✓	✓
Kerámia ²⁾ , agyagedény ²⁾	✓	✓	✓	x
200 °C-ig hőálló műanyag ³⁾	✓	✓	✓	x
Karton, papír	✓	x	x	x
Háztartási fólia	✓	x	x	x
Sütőfólia mikrohullámú sütőbe helyezhető zárószalaggal ³⁾	✓	✓	✓	x
Fémről készült, pl. zománczott vagy öntöttvas edények	x	x	x	✓
Fekete mázas vagy szilícium-bevonatú sütőformák ³⁾	x	x	x	✓
Sütő tálca	x	x	x	✓
Pirító-barnító főzőedények, pl. Crisp tepsi vagy Crunch lemez	x	✓	✓	x
Becsomagolt készételek ³⁾	✓	✓	✓	✓

1) Ezüst-, arany-, platina- vagy fémborítás/-díszítés nélkül

2) Kvarc- vagy fémrészek, illetve fémtartalmú bevonat nélkül

3) A maximális hőmérsékletekkel kapcsolatban kövesse a gyártó ajánlásait.



✓ **Megfelelő**



x = **Nem használható**



6.2 A mikrohullámú sütő be- és kikapcsolása

⚠ **VIGYÁZAT!**

Ne hagyja a mikrohullámú sütőt működni, ha nincs benne étel.

1. A teljesítményszint beállításához nyomja meg a  vagy  gombot. A megfelelő szint kiválasztásához lásd az alábbi táblázatot.

2. A sütési idő beállításához nyomja meg a  vagy  gombot.

3. Nyomja meg a  gombot a jóváhagyáshoz és a mikrohullámú sütő bekapcsolásához. A beállítások törléséhez nyomja meg a  gombot.

A mikrohullámú sütő kikapcsolása:

- várjon, amíg a beállított időtartam lejártá után a mikrohullámú sütő automatikusan kikapcsol. A kijelzőn „0:00” látható.
- nyissa ki az ajtót. A készülék automatikusan leáll. A főzés folytatásához

csukja be az ajtót, és nyomja meg a  gombot. Az étel ellenőrzéséhez használja ezt a kiegészítő funkciót.

- Nyomja meg a  gombot.







Amikor a mikrohullámú sütő automatikusan kikapcsol, hangjelzés hallható.





6.3 Teljesítménybeállítási táblázat

Mikrohullám

A kezelőpanelen található szimbólumok balról jobbra

Mikrohullámú teljesítmény	Alacsony	Köz. alacsony	Közepes	Köz. magas	Magas
Kijelző	 100 Watt	 300 Watt	 500 Watt	 700 Watt	 900 Watt

Grill és Kombinált sütés



Nyomja meg a  gombot.	Kijelző	Teljesítménybeállítás
1x		Grill 100%
2x		Mikrohullám 36% Grill 64%
3x		Mikrohullám 55% Grill 45%
4x	900 Watt	Mikrohullám 100%

6.4 Gyors indítás





A maximális főzési idő 95 perc.

A mikrohullámú sütő gyorsan bekapcsolható az alábbi módszerekkel.

- Nyomja meg az  gombot, hogy a mikrohullámú sütő 30 másodpercre teljes teljesítménnyel bekapcsoljon. E gomb minden egyes megnyomásakor a sütés időtartama 30 másodperccel nő.
- Nyomja meg egyszer az  gombot. A beállítómezőkkel állítsa be a sütési időt. Nyomja meg a  gombot, hogy

a mikrohullámú sütő teljes teljesítménnyel bekapcsoljon.

6.5 Grill és Kombinált sütés

1. A  gomb többszöri megnyomásával állítsa be a Grill vagy Kombinált sütés funkciót.
2. A beállítómezők megnyomásával válassza ki az időtartamot.
3. Nyomja meg a  gombot a jóváhagyáshoz és a mikrohullámú sütő bekapcsolásához.



Hangjelzés hallható a sütési idő felének letelte után. Ekkor megfordíthatja a húst.

6.6 Kiolvasztás



A súlyalapú kiolvasztás bekapcsolásához 100 grammnál több és 1000 grammnál kevesebb ételt kell felhasználnia.

1. Többször nyomja meg a gombot az ételtípus kiválasztásához.

Szimbólum	Funkció
	Kenyér kiolvasztása
	Hús kiolvasztása
	Hal kiolvasztása
	Zöldség kiolvasztása

2. Nyomja meg a vagy gombot a súly beállításához. Az idő beállítása automatikusan megtörténik.
3. Nyomja meg a gombot a jóváhagyáshoz és a mikrohullámú sütő bekapcsolásához.

6.7 Többlépcsős főzés



Ha az egyik szakasz a felolvasztás, ennek kell az első szakasznak lennie.

Az étel elkészítése legfeljebb 3 szakaszból állhat.

Minden fagyasztott ételt 2 szakaszban készítsen el.

Az egy szakaszban történő főzéshez ugorja át az 1. és 2. lépéseket.

Kedvenc menü

A mikrohullámú sütő előre beprogramozott Kedvenc menüvel rendelkezik. Ez igény szerint módosítható.

1. Nyomja meg a gombot, és állítsa be a felolvasztási módot.
2. A beállítómezők megnyomásával válassza ki a felolvasztandó súlyt.
3. A gomb többszöri megnyomásával válassza ki a teljesítményszintet.
4. A beállítómezők megnyomásával válassza ki az időtartamot.
5. Nyomja meg a gombot a jóváhagyáshoz és a mikrohullámú sütő bekapcsolásához. A kijelzőn a visszaszámlálás megkezdődik. Amikor felolvasztás üzemmód közben hangjelzés hallható, fordítsa meg vagy rendezze át az ételt.

6.8 Kedvenc

3 kedvenc beállítás tárolható.

Ezt a funkciót használja olyan beállítás mentéséhez, melyet gyakran használ a mikrohullámú sütővel.

1. Válassza ki a memóriába mentendő funkciót és paramétereit. Tájékozódjon a beállítani kívánt funkcióhoz kapcsolódó eljárásról.
2. Tartsa nyomva 2 másodpercig a gombot. A beállítások mentése után hangjelzés hallható.

Kedvenc program használata

1. Készenlét üzemmódban a gomb többszöri megnyomásával válassza ki az 1, 2 vagy 3 beállítást.
2. A gomb megnyomásával kapcsolja be a mikrohullámú sütőt.

Étel

Súly

Kijelző

Vaj puhítása	50 g	50 g
	100 g	100 g
	150 g	150 g
	200 g	200 g
	250 g	250 g
Csokoládé olvasztása	100 g	100 g
	150 g	150 g
	200 g	200 g
Csokoládés sütemény	1 csésze	1
	2 csésze	2
	3 csésze	3
	4 csésze	4

7. TARTOZÉKOK HASZNÁLATA

FIGYELMEZTETÉS!

Olvassa el a „Biztonság” című fejezetet.

7.1 Forgótányér készlet behelyezése

VIGYÁZAT!

Ne használja a készüléket a forgótányér készlet nélkül. Csak a mikrohullámú sütőhöz mellékelt forgótányér készletet használja.



Ne készítsen ételt közvetlenül az üvegtányéron.

1. Helyezze a görgős vezetőelemet a forgótányér-tengely köré.
2. Helyezze az üvegtányért a görgős vezetőelemre.

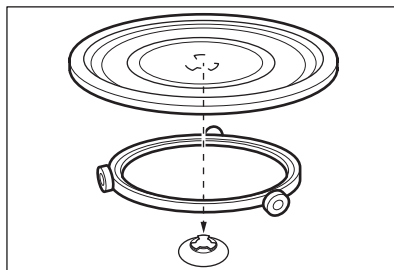

7.2 A grillező állvány behelyezése

Helyezze a grillező állványt a forgótányérra.

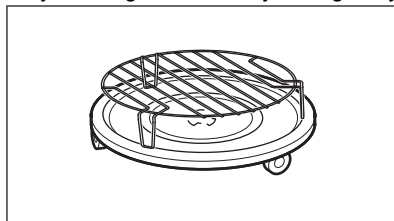



8. TOVÁBBI FUNKCIÓK

8.1 Gyermekzár

A Gyermekzár megakadályozza a mikrohullámú sütő véletlen bekapcsolását.

Nyomja le és 3 másodpercig tartsa lenyomva a  gombot. Hangjelzés hallatszik.

A kijelzőn  látható, amikor a gyermekzár be van kapcsolva.

A Gyermekezár kikapcsolásához 3 másodpercig tartsa lenyomva a  gombot. Hangjelzés hallatszik.

8.2 Konyhai időzítő

Legfejebb 95 percet lehet beállítani.



Amikor a Konyhai időzítő funkció aktív, más programot nem lehet beállítani.

1. Nyomja meg az  gombot.
2. A beállítómezők megnyomásával válassza ki az időtartamot.

Az időzítő 2 másodperc elteltével automatikusan bekapcsol.

Az időzítő működése leáll, ha kinyitja az ajtót, vagy ha szünetelteti a készülék működését. A sütés folytatásakor az időzítő visszatér a korábban beállított időtartamhoz.

Amikor a beállított idő letelt, egy hangjelzés hallható.

8.3 Készenléti és energiatakarékos funkció

A kijelzőn az aktuális idő látható az első áram alá helyezést követően vagy a főzés befejezése után. Ha a készülék ajtaja be van zárva, és a készülékkel semmilyen műveletet nem végeznek, a kijelző 5 perc után kikapcsol:

- a kijelző kikapcsol, ha az óra nincs beállítva vagy KI van kapcsolva,

- ha az idő be van állítva és az óra BE van kapcsolva, a kijelző további 5 percig mutatja az időt.

Ha a kijelző kikapcsolt állapotban van, a bekapcsoláshoz nyomja meg bármelyik gombot, vagy nyissa ki az ajtót:

- ha az idő nincs beállítva, az alapértelmezés szerinti 0:00 és 900 W kijelzés lesz látható,

- ha a Gyermekezár BE van kapcsolva, a kijelző 5 perc után kikapcsol.

9. HASZNOS TANÁCSOK ÉS JAVASLATOK



FIGYELMEZTETÉS!

Olvassa el a „Biztonság” című fejezetet.

9.1 Tanácsok a mikrohullámú sütő használatához

Jelenség	Javítási mód
Nem talál a főzni kívánt étellel kapcsolatos információkat.	Keressen egy hasonló ételt. A következő szabályok szerint növelje vagy csökkentse a főzési/sütési időt: Kétszeres mennyiség = közel kétszeres idő. Feleannyi mennyiség = feleannyi idő.
Az étel túlságosan kiszáradt.	Állítson be rövidebb időt vagy alacsonyabb mikrohullám fokozatot.
Az étel nem olvadt ki, melegedett meg vagy főtt meg a beállított idő letelte után.	Állítson be hosszabb időt vagy magasabb teljesítményfokozatot. Ne feledje, hogy nagyobb edényekben minden művelet több időt vesz igénybe.
A beállított idő letelte után az étel széle túl forró, de a közepe hideg.	Állítson be alacsonyabb fokozatot és hosszabb időt. A folyadékokat, pl. leveseket félidőben kavarja meg.

Rizs esetében jobb eredményt lehet elérni a lapos, széles edényekkel.

9.2 Felolvasztás

A sütnivaló húsokat mindig a kövér oldalukkal lefele olvassza fel.

Letakart húst ne olvasszon fel, mivel ez felolvasztás helyett főzést eredményezhet.

A teljes szárnyasokat mellükkel lefele olvassza fel.

9.3 Főzés

Elkészítés előtt legalább 30 perccel vegye ki a hűtött húst vagy szárnyast a hűtőből.

Elkészítés után a húst, szárnyast, halat és zöldséget hagyja lefedve állni.

Kenjen egy kevés étolajat vagy olvasztott vaját a halra.

Minden zöldséget maximális mikrohullámú teljesítményen kell főzni.

A zöldség minden 250 grammjához adjon 30 - 45 ml hideg vizet.

Elkészítés előtt a friss zöldségeket vágja egyenlő darabokra. Minden zöldséget pároljon lefedve.

9.4 Újramelegítés

Amikor becsomagolt készételeket melegít, mindig tartsa be a csomagoláson feltüntetett utasításokat.

9.5 Grill

A grillrács közepére helyezett lapos étel grillezéséhez.

A beállított idő félidejében fordítsa meg az ételt, és folytassa a grillezést.

9.6 Kombinált sütés

Az ételek ropogósságának megőrzéséhez használja a kombinált sütést.

A sütési idő felénél fordítsa meg az ételt, majd folytassa a sütést.

A kombinált sütés 2 üzemmóddal rendelkezik. Mindegyik üzemmód meghatározott időtartam és teljesítményszint mellett kombináltan alkalmazza a mikrohullámú és grillező funkciókat.

10. ÁPOLÁS ÉS TISZTÍTÁS

FIGYELMEZTETÉS!

Olvassa el a „Biztonság” című fejezetet.

10.1 Tisztítással kapcsolatos megjegyzések és tanácsok

- A készülék elejét meleg vizes és tisztítószerez puha ruhával tisztítsa meg.
- A fémfelületek tisztítását hagyományos tisztítószerezrel végezze.
- Minden használat után tisztítsa meg a készüléket belsejét. Ily módon könnyen el tudja távolítani a szennyeződések, és azok később nem égnek rá a felületre.



- A makacs szennyeződések az erre a célra kifejlesztett speciális tisztítószerezrel takarítsa le.
- Rendszeresen tisztítsa és szárítsa meg az összes tartozékot. Meleg vízzel és tisztítószerezrel megnedvesített puha kendőt használjon.
- A nehezen eltávolítható lerakódások fellazításához forraljon egy pohár vizet a legnagyobb mikrohullámú fokozaton 2-3 percig.
- A sütő belsejéből a szagok eltávolításához keverjen egy pohár vízbe 2 kiskanál citromlevet, majd forralja a legnagyobb mikrohullámú fokozaton 5 percig.

11. HIBAEELHÁRÍTÁS

FIGYELMEZTETÉS!

Olvassa el a „Biztonság” című fejezetet.

11.1 Mit tegyek, ha...

Jelenség	Lehetséges ok	Javítási mód
A készülék nem működik.	A készülék ki van kapcsolva.	Kapcsolja be a készüléket.
A készülék nem működik.	A készülék csatlakozódugója nincs be-dugva.	Csatlakoztassa a készülék tápcsatlakozóját a hálózatra.
A készülék nem működik.	A biztosítékdobozban kioldott a biztosíték.	Ellenőrizze a biztosítékokat. Ha a biztosíték többször is kiold, forduljon szakképzett villanyszerelőhöz.
A készülék nem működik.	Az ajtó nincs jól becsukva.	Győződjön meg arról, hogy semmi nem akadályozza az ajtót.
A világítás nem működik.	A világítás izzója meghibásodott.	Az izzót ki kell cserélni.
A kijelzőn  jelenik meg.	A Gyermekbiztonsági zár aktív.	Kapcsolja ki a Gyermekbiztonsági zárat. Tartsa megnyomva a  gombot 3 másodpercig.
A sütőtérben szikrák jelennek meg.	Fém eszközt vagy fém szegélyű edényt helyezett a sütőtérbe.	Vegye ki az edényt a készülékből.
A sütőtérben szikrák jelennek meg.	A sütőtérbe fém hústűket vagy alufóliát helyezett, melyek hozzáérnek a sütőtér falához.	Ügyeljen arra, hogy a hústűk vagy a fólia ne érjenek a sütőtér falához.
A forgótányér készlet karcolódó vagy csikorgó zajt hallat.	Az üveg forgótányér alatt valamilyen tárgy vagy szennyezés található.	Tisztítsa meg az üveg forgótányér alatti területet.
A készülék minden nyilvánvaló ok nélkül leáll.	Üzemzavar lépett fel.	Ha ez a jelenség megismétlődik, hívja a márkaszervizt.

11.2 A szerviz számára szükséges adatok

Ha nem talál megoldást egyedül a problémára, forduljon a márkakereskedőhöz vagy a hivatalos szervizközpontoz.

A márkaszerviz számára szükséges adatok az adattáblán találhatóak. Az adattábla a készüléken található. Ne távolítsa el az adattáblát a készülékről.

Javasoljuk, hogy az adatokat jegyezze fel ide:

Típus (MOD.)

Termékszám (PNC)



Sorozatszám (S.N.)

12. ENERGIAHATÉKONYSÁG

12.1 Termékismertető az energiafogyasztáshoz és a megfelelő alacsony energiafogyasztású üzemmód eléréséhez szükséges maximális időhöz

Energiafogyasztás készenléti üzemmódban bekapcsolt kijelző mellett	0.8 W
Energiafogyasztás készenléti üzemmódban kikapcsolt kijelzővel	0.5 W
A készülék automatikus alacsony energiafogyasztású üzemmódjának eléréséhez szükséges maximális idő	20 perc

13. KÖRNYEZETVÉDELMI TUDNIVALÓK

A  következő jelzéssel ellátott anyagokat hasznosítsa újra. Újrahasznosításhoz tegye a megfelelő konténerekbe a csomagolást. Járuljon hozzá környezetünk és egészségünk védelméhez, és hasznosítsa újra az elektromos és elektronikus hulladékot. A 

tiltó szimbólummal ellátott készüléket ne dobja a háztartási hulladék közé. Juttassa el a készüléket a helyi újrahasznosító telepre, vagy lépjen kapcsolatba a hulladékkezelésért felelős hivatallal.

Добре дојдовте во AEG! Ви благодариме што го избравте нашиот апарат.



Добијте совети за користење, брошури, водич за решавање проблеми, информации за сервисирање и поправка:
www.aeg.com/support

Можноста за промени е задржана.

СОДРЖИНА

1. БЕЗБЕДНОСНИ ИНФОРМАЦИИ.....	235
2. БЕЗБЕДНОСНИ УПАТСТВА.....	238
3. МОНТАЖА.....	240
4. ОПИС НА ПРОИЗВОДОТ.....	242
5. ПРЕД ПРВАТА УПОТРЕБА.....	243
6. СЕКОЈДНЕВНА УПОТРЕБА.....	244
7. КОРИСТЕЊЕ НА ПРИБОРОТ.....	249
8. ДОПОЛНИТЕЛНИ ФУНКЦИИ.....	249
9. ПОМОШ И СОВЕТИ.....	250
10. НЕГА И ЧИСТЕЊЕ.....	251
11. РЕШАВАЊЕ НА ПРОБЛЕМИ.....	251
12. ЕНЕРГЕТСКА ЕФИКАСНОСТ.....	252
13. ГРИЖА ЗА ОКОЛИНАТА.....	253

1. ⚠ БЕЗБЕДНОСНИ ИНФОРМАЦИИ

Пред монтирање и користење на апаратот, ве молиме внимателно да ги прочитате приложените упатства. Производителот не сноси одговорност за направена повреда или штета кои се резултат на неправилна монтажа или употреба. Секогаш чувајте ги упатствата на сигурно и безбедно место за подоцнежна употреба.

1.1 Безбедност на деца и ранливи лица

⚠ ПРЕДУПРЕДУВАЊЕ!

Опасност од задушвање, повреда или траен инвалидитет.

- Овој апарат може да го користат деца над 8 години и лица со намалени физички, сетилни или ментални способности или лица без искуство и знаење доколку

тоа го прават под надзор или доколку им биле дадени упатства како безбедно да го употребуваат апаратот, и доколку ги разбираат опасностите поврзани со него. Не смее да биде на дофат на деца помали од 8 години и лица со многу обемни и сложени пречки во развојот, освен ако не се под постојан надзор.

- Децата треба да бидат под надзор да не играат со апаратот.
- Држете ја амбалажата подалеку од деца и фрлете ја соодветно.
- **ПРЕДУПРЕДУВАЊЕ:** Уредот и неговите достапни делови стануваат жешки при употреба. Држете ги децата и милениците подалеку од апаратот кога работи или кога се лади.
- Ако апаратот има уред за заштита на деца, треба да се вклучи.
- Децата не треба да го чистат или да го оддржуваат апаратот без надзор.

1.2 Општа безбедност

- Овој апарат е наменет само за готвење.
- Уредот е наменет да го користи едно домаќинство во домашни услови во затворен простор.
- Уредот може да се користи во канцеларии, хотелски соби, гостилници, фарми со гостилници и други слични сместувања каде неговото користење не надминува (просечно) ниво на користење во домаќинство.
- **ПРЕДУПРЕДУВАЊЕ:** Уредот и неговите достапни делови стануваат жешки при употреба. Треба да се внимава да не се допираат грејачите.
- **ПРЕДУПРЕДУВАЊЕ:** Само квалификувано лице може да изврши сервисирање или поправка која вклучува отстранување на капакот кој штити од изложеност на микробранова енергија.

- ПРЕДУПРЕДУВАЊЕ: Ако вратата или заптивачите на вратата се оштетени, апаратот не смее да работи додека не биде поправен од квалификувано лице.
- ПРЕДУПРЕДУВАЊЕ: Не загревајте течности и друга храна во затворени садови. Тие можат да експлодираат.
- Доколку се оштети кабелот за напојување, тој треба да биде заменет од страна на производителот, негов овластен сервисен центар или слично квалификувани лица за да се избегне електрична опасност.
- Пред секое одржување, исклучете го апаратот и извадете го штекерот за струја од приклучницата.
- Секогаш ставајте заштитни ракавици за вадење или ставање додатоци или садови за во рерна.
- Не управувајте со апаратот преку надворешен тајмер или посебен далечински систем.
- Метални садови за храна и пијалаци не се дозволени за време на готвење со микробранови.
- Користете само кујнски прибор што е погоден за употреба во микробранови рерни.
- Кога подгревате храна во пластични или хартиени садови, внимавајте на апаратот поради можноста од нивно палење.
- Апаратот е наменет за подгревање храна и пијалоци. Сушењето храна или облека и подгревањето на пернициња за греење, влечки, сунѓери, влажни крпи и слично може да доведе до ризик од повреда, палење или пожар.
- Ако се појави чад, деактивирајте го или исклучете го апаратот и држете ја вратата затворена за да го задушите пламенот.
- Подгревањето пијалоци во микробранова може да резултира во одложено еруптивно варење. Мора да се внимава при фаќањето на садот.
- Содржината на шишињата за хранење и тегличките со храна за бебиња мора да се промеша или протресе, и

да се провери температурата пред конзумирање за да се избегнат изгореници.

- Јајца во лушпа и цели тврдо варени јајца не треба да се загреваат во апаратот бидејќи може да експлодираат, дури и откако завршило греењето во микробрановата рерна.
- Неодржувањето на апаратот чист може да доведе до оштетување на површината што би можело негативно да влијае на траењето на апаратот и може да резултира во опасна ситуација.
- Температурата на пристапните површини може да биде висока кога работи апаратот.
- Не го активирајте апаратот кога е празен. Металните делови во отворот може да предизвикаат електричен лак.
- Уредот треба редовно да се чисти и да се отстранат сите наслаги од храна.
- Не користете чистач на пара за чистење на уредот.
- Не користете силно абразивни средства или остри метални стругалки за да го чистите стаклото на капаците со шарки на површината за готвење бидејќи тоа може да предизвика прскање на стаклото.
- Апаратот мора да се ракува кога декоративната врата е отворена (ако е применливо).

2. БЕЗБЕДНОСНИ УПАТСТВА

2.1 Монтажа



ПРЕДУПРЕДУВАЊЕ!

Апаратот мора да биде монтиран само од квалификувано лице.

- Извадете ја целата амбалажа.
- Немојте да монтирате ниту да користите оштетен апарат.
- Следете ги инструкциите за монтирање дадени со апаратот.
- Секогаш внимавјте кога го пренесувате апаратот затоа што е тежок. Секогаш

носете заштитни ракавици и приложените обувки.

- Не влечете го апаратот за рачката.
- Одржувајте минимална оддалеченост од другите апарати и делови.
- Монтирајте го апаратот во сигурно и погодно место кое ги исполнува потребите за монтажа.
- Страните на апаратот мора да останат во близина на апаратите или до уредите со иста висина.

2.2 Поврзување со струја

ПРЕДУПРЕДУВАЊЕ!

Ризик од пожар и струен удар.

- Секое поврзување со струја треба да биде направено од квалификуван електричар.
- Апаратот мора да биде заземјен.
- Проверете дали параметрите на плочката со спецификации се компатибилни со електричната моќност на мрежата на електрична енергија.
- Ако апаратот се приклучува со продолжен кабел, проверете дали кабелот е заземјен.
- Погрижете се да не ги оштетите приклучокот за струја и кабелот. Контакттирајте со сервисот или со електричар за да го заменат оштетениот кабел за струја.
- Не повлекувајте го кабелот за струја за да го исклучите апаратот. Секогаш повлекувајте го приклучокот.

2.3 Употреба

ПРЕДУПРЕДУВАЊЕ!

Опасност од повреда, изгореници и струен удар или експлозија.

- Не менувајте ја спецификацијата на овој апарат.
- Не го оставајте апаратот да работи без надзор.
- Не ја притискајте отворената врата.
- Погрижете се отворите за вентилација да не бидат блокирани.
- Не користете го апаратот како работна површина и не користете ја внатрешноста за складирање.

2.4 Грижа и чистење

ПРЕДУПРЕДУВАЊЕ!

Опасност од повреда, пожар или оштетување на апаратот.

- Пред одржувањето, исклучете го апаратот и извадете го приклучокот за струја од главниот штекер.

- Редовно чистете го апаратот за да спречите оштетување на површинскиот материјал.
- Не дозволувајте истурена храна или остатоци од средства за чистење да се насоберат на површините за заптивање на вратата.
- Мрснотиите и остатоците од храна во апаратот може да предизвикаат пожар или електрично искрење кога работи микробрановата функција.
- Чистете го апаратот со влажна мека крпа. Користете само неутрални детергенти. Не користете абразивни производи, абразивни сунѓери за чистење, растворувачи или метални предмети.
- Доколку користите спреј за рерна, почитувајте ги безбедносните упатства на пакувањето.

2.5 Сервис

- За да го поправите апаратот, контактирајте со овластениот сервисен центар. Користете само оригинални резервни делови.
- Во однос на светилите во внатрешноста на овој производ и резервните светилки што се продаваат посебно: Овие светилки се предвидени да издржат екстремни физички услови во апаратите за домаќинство, како што се температура, вибрации, влажност или се предвидени за давање сигнали за работната состојба на апаратот. Тие не се предвидени да се користат за други намени и не се погодни за осветлување простории во домот.

2.6 Расходување

ПРЕДУПРЕДУВАЊЕ!

Ризик од повреда или задушвање.

- Исклучете го апаратот од напојувањето.
- Извадете го електричниот кабел блиску до апаратот и фрлете го.

3. МОНТАЖА

⚠ ПРЕДУПРЕДУВАЊЕ!

Видете во поглавјата за заштита и сигурност.

3.1 Општи информации

⚠ ВНИМАНИЕ!

Не поврзувајте го апаратот со адаптери или продолжителни кабли. Тоа може да доведе до оптоварување и ризик од пожар.

⚠ ВНИМАНИЕ!

Минималната висина на монтирање е 85 cm.

- Микробрановата рерна е само за користење со вградување. Мора да се стави на стабилна и рамна површина.
- Плакарот не смее да има заден ѕид на местото каде што се наоѓа микробрановата рерна.
- Ставете ја микробрановата рерна подалеку од пареа, жежок воздух и прскање на вода.
- Ако ја поставите во близина на телевизор и радио, може да придивзвика пречки во приемниот сигнал.
- Ако ја транспортирате микробрановата рерна на ладно време, не вклучувајте ја веднаш по монтажата. Оставете ја да стои на собна температура да ја апсорбира топлината.

3.2 Електрична инсталација

Микробрановата рерна е снабдена со кабел и приклучок за струја.

Кабелот има жица за заземјување со приклучок за заземјување. Приклучокот мора да биде вклучен во приклучница која е соодветно монтирана и заземјена. Во случај на електричен краток спој, заземјувањето го намалува ризикот од електричен шок.

3.3 Монтажа на микробранова печка

1. Проверете дали димензиите на мебелот се во согласност со монтажните растојанија.

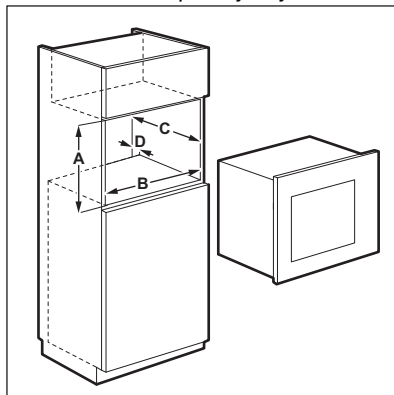

Монтажни растојанија

Димензија	mm
A	380 + 2
B	560 + 8
C	500
D	45

2. Ако длабочината на плакарот е поголема од 300 mm, ставете го шаблонот на дното од плакарот и проверете дали одговара. Ако одговара, означете ги местата за завртки. Извадете го шаблонот и заштрафете го држачот со завртки на означеното место.



Не правете го овој чекор ако длабочината на плакарот е 300 mm.

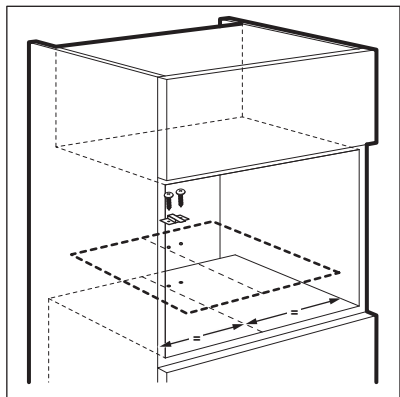

3. Монтирајте ја микробранова печка. Ако сте го фиксирале држачот, проверете дали го затвора задниот дел од апаратот.

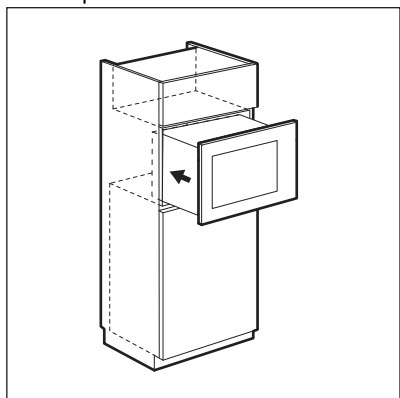

4. Отворете ја вратата и фиксирајте ја микробрановата печка во плакарот со завртка.

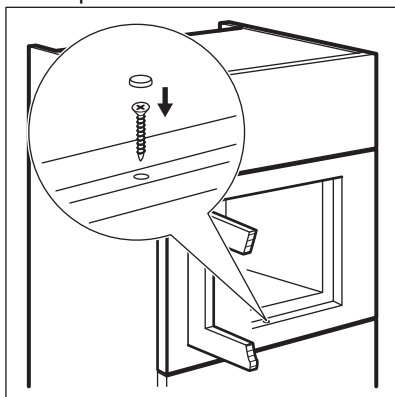

4. ОПИС НА ПРОИЗВОДОТ

4.1 Општ преглед

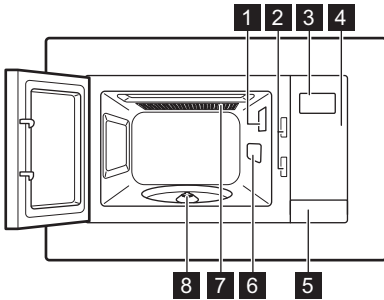

- 1 Светилка
- 2 Безбедносен систем за заклучување
- 3 Екран
- 4 Контролна плоча
- 5 Отворач за врата

- 6 Покривка за брановоди
- 7 Скара
- 8 Оска за чинија за вртење



Овој производ ги исполнува барањата на европскиот стандард EN55011. Во согласност со овој стандард, овој производ е класифициран како опрема од класа Б од групата 2. Група 2 значи дека опремата намерно генерира радиофреквентна енергија во форма на електромагнетно зрачење за термичка обработка на храната. Опремата од класа Б значи дека опремата е погодна за употреба во домашни претпријатија.

4.2 Контролна табла

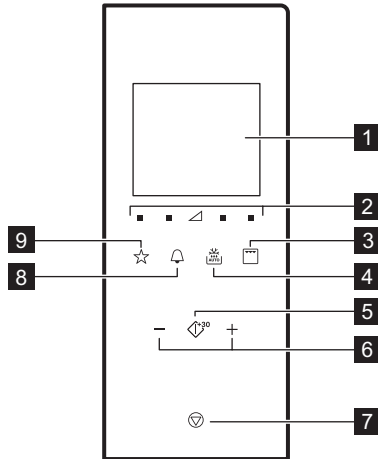

Знак	Функција	Опис
1	—	Екран Ги прикажува поставките и тековното време.

Знак	Функција	Опис	
2		Копчиња за поставки на моќност	Дозволува да се постават нивоата на моќност на микробранови
3		Копче за функција за скара	За поставување на микробранови / комбинирано / скара.
4		Одмрзнување	За одмрзнување храна според тежина.
5		Старт / +30 секунди	За да го вклучите апаратот или да го зголемите времето на готвење за 30 секунди при најсилна јачина.
6		Копче за подесување	За поставка на времето на готвење, тежина или функција за автоматско готвење.
7		Стоп / Бриши	За исклучување на апаратот или за бришење на поставките за готвење.
8		Часовник	За поставување на часовник / потсетник.
9		Омилена	За брзо одбирање на автоматската функција.

4.3 Прибор

Комплет со чинија за вртење



Секогаш користете го комплетот со чинијата за вртење за подготвување храна во микробрановата рерна.

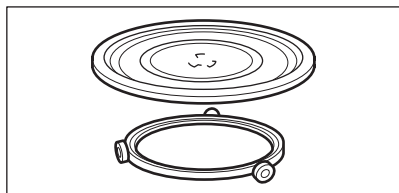

Стаклена чинија за готвење и водилка на валјакот.

Решетка за скара

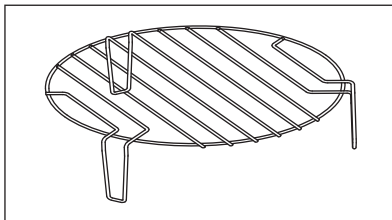

Користете ја за:

- печење храна
- комбинирано готвење

5. ПРЕД ПРВАТА УПОТРЕБА

ПРЕДУПРЕДУВАЊЕ!

Видете во поглавјата за заштита и сигурност.

5.1 Прво чистење

ВНИМАНИЕ!

Видете го поглавјето „Нега и чистење“.



- Извадете ги сите делови и дополнителни пакувања од микробрановата рерна.
- Исчистете го апаратот пред првата употреба.

5.2 Подесување на времето

Кога ќе го поврзете апаратот со електричната мрежа или во случај на прекин на напојувањето, екранот прикажува 0:00 и се огласува звучен сигнал.





Времето можете да го поставите во 24 часовен формат.

1. Притиснете двапати .
2. Притиснете го копчето за Поставки за да го внесете времето.
3. Притиснете го  за да потврдите.
4. Притиснете го копчето за Поставки за да ги внесете минутите.
5. Притиснете го  за да потврдите.



За откажување на поставките притиснете на .

Екранот се вклучува 5 минути во режим на мирување. На екранот се појавува точното време.

За да го исклучите точното време притиснете на  или на  за да го вклучите екранот и да поставите ИСКЛУЧЕНО. Притиснете го  за да потврдите.

6. СЕКОЈДНЕВНА УПОТРЕБА

ПРЕДУПРЕДУВАЊЕ!

Видете во поглавјата за заштита и сигурност.

6.1 Општи информации за користење на апаратот

- Откако ќе го исклучите апаратот, оставете ја храната да постои неколку минути.
 - Отстранете ја амбалажата од алуминиумска фолија, металните садови и сл. пред подготвување на храната.
- Готвење**
- Ако е возможно, гответе ја храната прекриена со материјал што е погоден за готвење со микробранови. Храната гответе ја без капак само ако сакате да биде крцкава
 - Не гответе ги јадењата при високи поставки на јачина и време. Храната на некои места може да се исуши, прегорати или да се запали.
 - Не користете го апаратот за варење јајца или полжави во нивните оклопи

бидејќи можат да експлодираат. Кога пржите јајца, прво продупчете ја жолчката.

- Храната со “кожа“ или “кора“, како компири, домати, колбаси, прободете ја со вилушка неколку пати пред да ја зготвите за да спречите експлодирање.
- За разладени или замрзнати јадења, потребно е подолго време за готвење.
- Јадењата што содржат сосови мора одвреме навреме да се промешаат.
- Зеленчуците со цврста структура, какви што се морковите, грашокот или карфиолот, мора да се готват во вода.
- Поголемите парчиња храна по изминување на половина од времето за готвење.
- Ако е возможно, исечете го зеленчукот на помали парчиња.
- Користете рамни, широки чинии.
- Не користете садови за готвење направени од порцелан, керамика или глина со неглазирано дно или со мали дупчиња, на пр. на рачките. Влагата што навлегува во дупките може да предизвика садот за готвење да пукне кога ќе се загрее.

- Статкениот плех за готвење е неопходен за функционирањето на микробрановата рерна. Ставете ја храната или течностите на него.

Одмрзнување месо, живина, риба

- Ставете ја замрзнатата и распакуваната храна на мала чинија превртена наопаку, а под неа ставете сад за да може во него да се собере течноста од одмрзнувањето.
- Превртете ја храната кога ќе измине половина од времето што е потребно за одмрзнување. Ако е возможно, одвојте ги и отстранете ги парчињата што почнале да се одмрзнуваат.

Одмрзнување путер, парчиња торта/колачи, урда

- Не одмрзнувајте ја храната целосно во апаратот, туку оставете ја да се одмрзне на собна температура. На тој начин се постигнува поизедначен резултат. Пред одмрзнувањето,

целосно извадете го металното или алуминиумското пакување.

Одмрзнување овошје, зеленчук

- Ако овошјето и зеленчукот не треба да се варат, не одмрзнувајте ги целосно во апаратот. Оставете ги да се одмрзнат на собна температура.
- Можете да користите микробранови со поголема јачина за готвење на овошјето и зеленчукот без претходно да ги одмрзнувате.

Готови јадења

- Во апаратот можете да подготвувате готови јадења само ако нивното пакување е соодветно за употреба во микробранови рерни.
- Мора да ги следите упатствата на производителот што се отпечатени на амбалажата (на пр. извадете го металниот капак и продупчете ја пластичната фолија).

Погодни садови за готвење и материјали

Садови за готвење / Материјал	Микробранова рерна			Печење
	Одмрзнување	Греење	Готвење	
Огноотпорно стакло и порцелан без метални компоненти, на пр. Пирекс, огноотпорно стакло	✓	✓	✓	✓
Стакло што не е огноотпорно и порцелан ¹⁾	✓	×	×	×
Стакло и стакло-керамика направени од огноотпорен материјал / материјал отпорен на замрзнување (на пр. Аркофлам), решетка за скара	✓	✓	✓	✓
Керамика ²⁾ , земјени садови ²⁾	✓	✓	✓	×
Огноотпорна пластика до 200 °C ³⁾	✓	✓	✓	×
Картон, хартија	✓	×	×	×
Тенка пластична фолија	✓	×	×	×
Фолија за печење со безбедно затворање за употреба во микробранова рерна ³⁾	✓	✓	✓	×
Садови за печење направени од метал, на пр. емајл, лиено железо	×	×	×	✓
Плехови за печење, обложени со црн лак или силикон ³⁾	×	×	×	✓

Садови за готвење / Материјал	Микробранова рерна			Печење
	Одмрзнување	Греење	Готвење	
Плех за печење	X	X	X	✓
Садови за запечување, на пр. сад Криспи или Кранч	X	✓	✓	X
Готови јадења во пакување ³⁾	✓	✓	✓	✓

1) Без сребрени, златни, платинести или метални облоги / декорации

2) Без кварцни или метални компоненти, или глазури што содржат метали

3) Мора да ги почитувате упатствата на производителот за максималните температури.



✓ соодветна

X не е соодветна



6.2 Активирање и деактивирање на микробрановата рерна

⚠ ВНИМАНИЕ!

Не оставајте ја микробрановата рерна да работи кога во неа нема храна.

1. Притиснете  или  за да го поставите нивото на моќност. За да одберете соодветно ниво видете во табелата подолу.
2. Притиснете на  или  за да го поставите времето на готвење.
3. Притиснете  за да потврдите и да ја активирате микровалната. За откажување на поставките притиснете на .

За да ја деактивирате микробрановата рерна:

- почекајде додека микробрановата рерна не се деактивира автоматски, кога времето завршува. На екранот се прикажува 0:00.
- отворете ја вратата. Микробрановата рерна запира автоматски. Затворете ја вратата и притиснете  за да продолжите со готвење. Користете ја оваа опција за да ја проверите храната.
- притиснете .



Кога микробрановата рерна се деактивира автоматски, се огласува звучен сигнал.





6.3 Табели за поставување јачина

Микробранова рерна

Знаци на плочата од лево кон десно

Јачина на микробрановите	Слабо	Средно ниско	Средно	Средно високо	Високо
Дисплеј	 100 Watt	 300 Watt	 500 Watt	 700 Watt	 900 Watt

Скара и Комбинирано готвење



Притиснете на	Дисплеј	Поставување јачина
		
еднаш		Скара 100%
двапати		Микробранови 36% Скара 64%
трипати		Микробранови 55% Скара 45%
четирипати	900 Watt	Микробранови 100%

6.4 Брз почеток





Максималното време на готвење е 95 минути.

Брзо може да ја активирате микробрановата на следниве начини.

- Притиснете за да  ја вклучите микробрановата печка 30 секунди на најголема моќност. Времето на готвење се зголемува за 30 секунди со секое дополнително притискање на копчето.
- Притиснете  еднаш. Нагодете го времето на готвење со копчето за Поставки. Притиснете  за да ја вклучите микробрановата печка со цела моќност.

6.5 Скара и Комбинирано готвење

1. Притискајте повеќе пати на  за да ги поставите функциите Скара или Комбинирано готвење.
2. Притиснете го копчето за Поставки за да го внесете времето.
3. Притиснете  за да потврдите и да ја вклучите микробрановата печка.







Се огласува звучен сигнал откако ќе помине половина од времето за готвење. Можете да ја превртете храната.



6.6 Одмрзнување



За да активирате одмрзнување според тежина мора да користите храна над 100 g и под 1000 g.

1. Притиснете на  неколку пати за да одберете вид на храна.

Симбол	Функција
	Одмрзнување леб
	Одмрзнување месо
	Одмрзнување риба
	Одмрзнување зеленчук

2. Притиснете  и  за да ја поставите тежината. Времето е поставено автоматски.
3. Притиснете  за да потврдите и да ја активирате микровалната.

6.7 Готвење во повеќе фази



Ако едната фаза е одмрзнување, поставете ја како прва фаза.

Можете да готвите храна во максимум 3 фази.

Гответе ја целата смрзната храна во 2 фази.

За да готвите во една фаза избегнете ги чекор 1 и 2.

1. Притиснете и поставете го режимот на одмрзнување.
2. Притиснете го копчето за Поставки за да ја внесете тежината за одмрзнување.
3. Притиснете повеќе пати за да го поставите нивото на моќност.
4. Притиснете го копчето за Поставки за да го внесете времето.
5. Притиснете за да потврдите и да ја вклучите микробрановата печка. Дисплејлот го одбројува времето. Кога ќе слушнете звучен сигнал за време на

Омилено мени

Има мени за Омилени кое е претходно програмирано во микробрановата. Може да ја промените повторно по ваш избор.

Јадење	Тежина	Дисплеј
Омекнување на путер	50 g	50 g
	100 g	100 g
	150 g	150 g
	200 g	200 g
	250 g	250 g
Топење на чоколадо	100 g	100 g
	150 g	150 g
	200 g	200 g
Чоколадна торта	1 чаша	1
	2 чаши	2
	3 чаши	3
	4 чаши	4

режимот на одмрзнување, свртете ја или разместете ја храната.

6.8 Омилена

Може да сочувате 3 омилени програми.

Користете ја оваа функција за да ја зачувате поставката којашто често ја користите со микробрановата печка.

1. Поставете ги функцијата и параметрите што сакате да ги зачувате.

Видете во процедурата за функцијата којашто сте сакале да ја подесите.

2. Притискајте и задржете 2 секунди. Се огласува акустичен сигнал кога ќе бидат зачувани поставките.

Користење на програмата Омилена

1. Во режим на мирување притиснете неколку пати на за да одберете поставка 1, 2 или 3.
2. Притиснете за да ја вклучите микробрановата печка.

7. КОРИСТЕЊЕ НА ПРИБОРОТ

ПРЕДУПРЕДУВАЊЕ!

Видете во поглавјата за заштита и сигурност.

7.1 Вметнување на комплетот со чинија за вртење

ВНИМАНИЕ!

Не гответе храна без комплетот со чинија за вртење. Користете го само комплетот со чинија за вртење испорачан заедно со микробрановата рерна.



Никогаш не гответе ја храната директно на стаклената чинија за готвење.

1. Ставете ја водилката на валјакот околу оската на чинијата за вртење
2. Ставете ја стаклената чинија за готвење на водилката на валјакот.

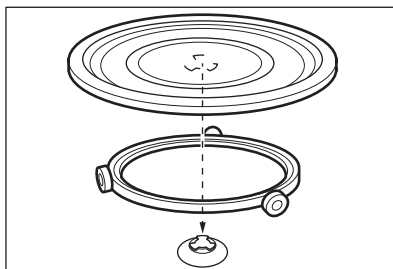

7.2 Вметнување решетка за скара

Поставете ја решетката за скара на комплетот со чинијата за вртење.

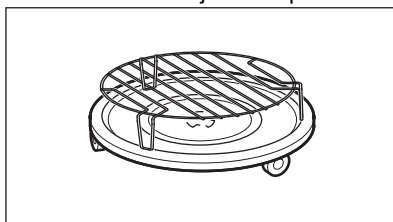



8. ДОПОЛНИТЕЛНИ ФУНКЦИИ

8.1 Безбедносна брава за деца

Безбедносната брава за деца спречува случајно работење со микробрановата рерна.

Притиснете го и задржете го  3 секунди. Се огласува звучен сигнал.

Кога е вклучена Безбедносната брава за деца, екранот покажува .

За да ја исклучите Бравата за заштита на деца Притиснете го и задржете на  3 секунди.

Се огласува звучен сигнал.

8.2 Кујнски тајмер

Можете да поставите максимум 95 минути.



Кога функцијата за кујнски тајмер е активна не може да се постави друга програма.

1. Притиснете .
2. Притиснете го копчето за Поставки за да го внесете времето.

После 2 секунди автоматски започнува да работи тајмерот.

Тајмерот престанува да работи кога ќе ја отворите вратата или кога ќе го ставите апаратот на пауза. Кога продолжувате со готвење тајмерот се враќа кон претходно поставеното време.

Кога поставеното време ќе заврши, се огласува звучен сигнал.

8.3 Режим на мирување и функција за штедење на енергија

Екранот го покажува точното време после првото приклучување на штекер или кога ќе заврши готвењето. Екранот се исклучува после 5 минути на неактивност или кога е затворена вратата:

- екранот се исклучува кога не е поставен часовникот или кога часовникот е ИСКЛУЧЕН ,

- кога времето е подесено и кога часовникот е ВКЛУЧЕН екранот го покажува точното време уште 5 минути.

Кога екранот е исклучен притиснете на било кое копче или отверете ја вратата за да го вклучите:

- ќе се врати во домашен режим 0:00 и 900 W ако точното време не е подесено,

- екранот се исклучува после 5 минути ако Безбедносната брава за деца е ВКЛУЧЕНА.

9. ПОМОШ И СОВЕТИ

ПРЕДУПРЕДУВАЊЕ!

Видете во поглавјата за заштита и сигурност.

9.1 Корисни совети за готвење со микробранови

Проблем	Решение
Не можете да најдете информации за количината на храна што се подготвува.	Побарајте слична храна. Продолжете го или скратете го времето на готвење во согласност со следното правило: двојна количина = речиси двојно време, половина количина = половина време
Храната премногу се исушила.	Поставете пократко време на готвење или изберете пониска јачина на микробранови.
Храната уште не е одмрзната, не е жешка, ниту зготвена откако поминало времето.	Поставете подолго време на готвење или повисока јачина на микробранови. Имајте предвид дека за поголеми количини потребно е подолго време.
Откако поминало времето на готвење, храната е прегреана на рабовите, но во средината уште не е готова.	Следниот пат поставете пониска јачина и подолго време. На половина од готвењето, промешајте ги течните јадења, на пр. супа.

За да добиете подобри резултати кај оризот, користете рамни и широки садови.

9.2 Одмрзнување

Смрзнатото печено месо секогаш одмрзнувајте го со мрсната страна свртена надолу.

Не одмрзнувајте покриено месо, бидејќи тоа може да предизвика процес на готвење наместо на одмрзнување.

Цели парчиња живина секогаш одмрзнувајте ги со градите свртени надолу.

9.3 Готвење

Разладеното место и живина секогаш вадете ги од фрижидерот барем 30 минути пред готвењето.

Оставете ги месото, живината, рибата и зеленчукот покриени по готвењето.

Со четка нанесете малку масло или путер на рибата.

Сите видови зеленчук треба да се готват при максимална јачина на микробранови.

Додавајте по 30 - 45 ml ладна вода на секои 250 г зеленчук.

Исечете го свежиот зеленчук на рамномерни парчиња пред готвењето. Гответе го сиот зеленчук со капак на садот.

9.4 Повторно загревање

Кога повторно загревате спакувани готови јадења, секогаш следете ги упатствата напишани на амбалажата.

9.5 Печење на скара

За печење рамна храна на скара во средината на решетката за скара.

Превртете ја храната на половина од времето за готвење и продолжете со печењето.

9.6 Комбинирано готвење

Користете го Комбинираното готвење за да ја одржите крцкавоста на одредени видови храна.

На половина од времето за готвење, превртете ја храната и продолжете со готвењето.

Има 2 режима за Комбинирано готвење. Секој режим ги комбинира микробрановите и функциите на скарата според различни временски периоди и различни јачини.

10. НЕГА И ЧИСТЕЊЕ

ПРЕДУПРЕДУВАЊЕ!

Видете во поглавјата за заштита и сигурност.

10.1 Напомени и совети за чистење

- Предниот дел на апаратот чистете го со мека крпа натопена со топла вода и средство за чистење.
- За чистење на металните површини употребете вообичаено средство за чистење.
- Чистете ја внатрешноста на апаратот по секоја употреба. Потоа можете полесно да ја отстраните нечистотијата и истата нема да изгори.



- Тврдокорната нечистотија исчистете ја со специјално средство за чистење.
- Сите додатоци чистете ги редовно и оставете ги да се исушат. Користете мека крпа натопена со топла вода и средство за чистење.
- За да го омекнете стврднатите остатоци, зовријте чаша со вода во микробрановата рерна на максимална јачина со времетраење од 2 до 3 минути.
- За да ги отстраните лошите мириси, измешајте чаша вода со 2 мали лажици лимонев сок и вријте ја во микробрановата рерна на максимална јачина во времетраење од 5 минути.

11. РЕШАВАЊЕ НА ПРОБЛЕМИ

ПРЕДУПРЕДУВАЊЕ!

Видете во поглавјата за заштита и сигурност.

11.1 Што да направите ако...

Проблем	Можна причина	Решение
Апаратот не работи.	Апаратот е исклучен.	Вклучете го апаратот.
Апаратот не работи.	Апаратот не е вклучен во штекерот.	Вклучете го апаратот.
Апаратот не работи.	Прегорен е осигурувач во таблата.	Проверете го осигурувачот. Ако осигурувачот избие повеќе пати, повикајте квалификуван електричар.
Апаратот не работи.	Вратата не е правилно затворена.	Проверете дали нешто ја блокира врата.
Светлото не работи.	Светлото не е исправно.	Светлото треба да се замени.
На екранот се прикажува  .	Вклучена е Безбедносната брава за деца.	Исклучете ја Безбедносната брава за деца. Држете го  во траење од 3 секунди.
Во внатрешноста светкаат искри.	Има метални садови или садови со метални украси.	Извадете го садот од апаратот.
Во внатрешноста светкаат искри.	Има метални ражени или алуминиумска фолија која допира на сидовите во внатрешноста.	Проверете дали ражените и фолијата ги допираат сидовите во внатрешноста.
Комплетот со чинијата за вртење произведува бука како гребење или мелење.	Има предмет или нечистотија под стаклената чинија за готвење.	Исчистете ја површината под стаклената чинија за готвење.
Апаратот престанува да работи без јасна причина.	Има дефект.	Ако оваа ситуација се повторува, повикајте го овластениот сервисен центар.

11.2 Податоци за сервис

Ако не можете самите да го решите проблемот, обратете се кај вашиот продавач или во овластениот сервисен центар.

Потребните податоци за сервисниот центар се на плочката со спецификации. Плочката со спецификации се наоѓа на апаратот. Не отстранувајте ја плочката со спецификации од апаратот.

Ви препорачуваме податоците да ги впишете тука:

Модел (MOD.)

Број на производ (PNC)

Сериски број (S.N.)

12. ЕНЕРГЕТСКА ЕФИКАСНОСТ

12.1 Информации за производот за потрошувачката на енергија и максималното време за постигнување на применливиот режим со мала моќност

Потрошувачка на енергија во мирување со вклучен екран	0.8 W
Потрошувачка на енергија во мирување со исклучен екран	0.5 W
Максимално време потребно за опремата автоматски да го достигне применливиот режим со мала моќност	20 мин

13. ГРИЖА ЗА ОКОЛИНАТА

Рециклирајте ги материјалите со симболот . Ставете ја амбалажата во соодветни контејнери за да ја рециклирате. Помогнете во заштитата на животната средина и човековото здравје и рециклирајте го отпадот од електрични и електронски апарати. Не фрлајте ги

апаратите озанчени со симболот  во отпадот од домаќинството. Вратете го производот во вашиот локален капацитет за рециклирање или контактирајте ја вашата општинска канцеларија.

Velkommen til AEG! Takk for at du valgte produktet vårt.



Få råd om bruk, brosjyrer, hjelp til feilsøking, og informasjon om service og reparasjon:
www.aeg.com/support

Med forbehold om endringer.

INNHold

1. SIKKERHETSINFORMASJON.....	254
2. SIKKERHETSANVISNINGER.....	257
3. MONTERING.....	258
4. PRODUKTBEKRIVELSE.....	260
5. FØR FØRSTE GANGS BRUK.....	261
6. DAGLIG BRUK.....	262
7. BRUKE TILBEHØRET.....	266
8. TILLEGGSFUNKSJONER.....	267
9. RÅD OG TIPS.....	267
10. STELL OG RENGJØRING.....	268
11. FEILSØKING.....	268
12. ENERGIEFFEKTIVITET.....	269
13. BESKYTTELSE AV MILJØET.....	270

1. ⚠ SIKKERHETSINFORMASJON

Les medfølgende instruksjoner grundig før du installerer og bruker apparatet. Produsenten er ikke ansvarlig for personskader eller andre skader som følge av feilaktig montering eller bruk. Hold alltid instruksjonene på et trygt og tilgjengelig sted for fremtidig referanse.

1.1 Sikkerhet for barn og utsatte mennesker

⚠ ADVARSEL!

Fare for kvelning, skade eller permanent uførhet.

- Dette produktet kan brukes av barn fra 8 år og oppover og personer med reduserte fysiske, sensoriske eller mentale evner eller manglende erfaring og kunnskap, dersom de får tilsyn eller instruksjoner om bruken av produktet på en sikker måte, og forstår farene som er involvert. Barn under 8 år og personer med svært omfattende og komplekse

funksjonsnedsettelse må holdes på avstand fra produktet med mindre de er under tilsyn til enhver tid.

- Barn bør være under oppsyn for å sikre at de ikke leker med apparatet.
- Oppbevar all emballasje utilgjengelig for barn og kast den på riktig måte.
- ADVARSEL: Produktet og tilgjengelige deler blir varme under bruk. Hold barn og kjæledyr borte fra apparatet når det er i bruk og når det kjøles ned.
- Hvis produktet har en barnesikring, bør den aktiveres.
- Rengjøring og vedlikehold av produktet skal ikke utføres av barn.

1.2 Generell sikkerhet

- Dette produktet skal kun brukes til matlaging.
- Dette produktet er beregnet for bruk innendørs i ett hjem.
- Dette produktet kan brukes på kontorer, hotellrom, gjestehus og andre lignende steder hvor slik bruk ikke overstiger (gjennomsnittlig) bruk for husholdningsrom.
- ADVARSEL: Produktet og tilgjengelige deler blir varme under bruk. Pass på at du ikke berører varmeelementene.
- ADVARSEL: Bare en kvalifisert person kan utføre service eller reparasjoner som innebærer fjerning av et deksel som beskytter mot mikrobølgestråling.
- ADVARSEL: Hvis døren eller dørpakninger er defekte, må produktet ikke åpnes før den er blitt reparert av en kvalifisert person.
- ADVARSEL: Ikke varm opp væsker og andre matvarer i lukkede beholdere. De kan eksplodere.
- Om stikkontakten er skadet må den erstattes av produsenten, et autorisert servicesenter eller tilsvarende kvalifiserte personer for å unngå at den kan utgjøre en elektrisk fare.
- Slå av produktet og trekk støpselet ut av stikkontakten før det utføres noe vedlikehold.

- Bruk alltid grillvotter til å fjerne eller sette inn tilbehør eller ovnsutstyr.
- Produktet er ikke beregnet for å brukes sammen med et separat fjernkontrollsystem eller et eksternt tidsur.
- Metallbeholdere for mat og drikkevarer må ikke legges i mikrobølgeovnen.
- Bruk kun redskaper som er egnet for bruk i mikrobølgeovn.
- Når du varmer opp mat i plast eller papir, må du holde øye med produktet på grunn av muligheten for antenning.
- Produktet er beregnet for oppvarming av mat og drikke. Tørking av mat eller klær og oppvarming av varmeputer, tøfler, svamper, fuktige kluter og lignende kan føre til risiko for skade, antenning eller brann.
- Hvis det oppstår røyk, må du slå produktet av, trekke ut støpselet og holde døren lukket for å kvele eventuelle flammer.
- Drikker som varmes opp i mikrobølgeovnen kan medføre forsinket koking. Vær forsiktig når du håndterer beholderen.
- Rist innholdet i tåteflasker eller rør godt rundt i glass med barnemat og kontroller temperaturen før servering for å unngå brannskader.
- Egg i skall og hele hardkokte egg bør ikke varmes opp i mikrobølgeovn, siden de kan eksplodere, selv etter at oppvarmingen er ferdig.
- Unnlattelse av å holde produktet rent kan føre til forringelse av overflaten som kan påvirke levetiden til produktet og muligens føre til en farlig situasjon.
- Temperaturen på tilgjengelige overflater kan være høy når produktet er i bruk.
- Start ikke produktet når det er tomt. Metalldele i ovnsrommet kan skape elektrisk lysbue.
- Produktet bør rengjøres regelmessig og eventuelle matrester fjernes.
- Ikke bruk damprengjøring til å rengjøre produktet.

- Ikke bruk skurende rengjøringsmidler eller skarpe gjenstander av metall for å rengjøre glassdøren, da dette kan ripe opp glasset og føre til at glasset blir matt.
- Produktet må kun brukes med møbeldøren åpen (hvis aktuelt).

2. SIKKERHETSANVISNINGER

2.1 Montering

ADVARSEL!

Installering må kun foretas av en kvalifisert person.

- Fjern all emballasje.
- Ikke monter eller bruk et skadet produkt.
- Følg installasjonsanvisningene som følger med produktet.
- Vær alltid forsiktig når du flytter produktet. Det er tungt. Bruk alltid vernebriller og lukket fotteøy.
- Ikke dra eller løft produktet etter håndtaket.
- Overhold minimumsavstanden fra andre produkter og enheter.
- Monter produktet på et trygt og egnet sted som oppfyller monteringskrav.
- Sidene på apparatet må stå ved siden av apparater eller enheter av samme høyde.

2.2 Elektrisk tilkøpling

ADVARSEL!

Fare for brann og elektrisk støt.

- Alle elektriske tilkoblinger skal utføres av en kvalifisert elektriker.
- Produktet må være jordet.
- Kontroller at parametrene på typeskiltet er kompatible med de elektriske spesifikasjonene i strømforsyningen.
- Dersom produktet koples til en stikkontakt med skjøteledning må du påse at denne ledningen er jordet.
- Pass på at støpselet og strømkabelen ikke blir påført skade. Kontakt servicesenteret eller en elektriker for å bytte en ødelagt strømkabel.

- Ikke trekk i kabelen for å koble fra produktet. Trekk alltid i selve støpselet.

2.3 Bruk

ADVARSEL!

Risiko for skade, brannskader og elektrisk støt eller eksplosjon.

- Produktets spesifikasjoner må ikke endres.
- Ikke la produktet være uten tilsyn mens det er i drift.
- Ikke belast døren når den er åpen.
- Pass på at ventilasjonsåpningene ikke er blokkert.
- Ikke bruk produktet som arbeidsbenk, og ikke bruk ovnsrommet til oppbevaring.

2.4 Stell og rengjøring

ADVARSEL!

Fare for personskade, brann eller skade på produktet.

- Slå av produktet og trekk støpselet ut av stikkontakten før rengjøring og vedlikehold.
- Rengjør produktet med jevne mellomrom for å hindre skade på overflaten.
- Ikke la det samle seg matrester eller rester etter rengjøringsmidler på dørpakningene.
- Fett og matrester i produktet kan forårsake brann og elektrisk overslag når mikrobølgefunksjonen er i bruk.
- Rengjør produktet med en fuktet myk klut. Bruk kun nøytralt vaskemiddel. Du må aldri bruke skurende oppvaskmidler, skuresvamp, løsemidler eller metallgjenstander.
- Følg sikkerhetsforskriftene på pakken hvis du bruker ovnspray.

2.5 Tjenester

- Kontakt det autoriserte servicesenteret for å reparere apparatet. Bruk kun originale reservedeler.
- Angående lampen(e) i dette produktet og reservedeler som selges separat: Disse lampene er ment å motstå ekstreme fysiske forhold i husholdningsprodukter, for eksempel temperatur, vibrasjon, fuktighet, eller er ment å signalisere informasjon om produktets driftsstatus. De er ikke ment å brukes i andre

bruksområder og egner seg ikke til rombelysning.

2.6 Avfallsbehandling

⚠ ADVARSEL!

Fare for skade eller kvelning.

- Koble produktet fra strømforsyningen.
- Kutt av strømkabelen nær produktet og kast den.

3. MONTERING

⚠ ADVARSEL!

Se etter i Sikkerhetskapitlene.

3.1 Generell informasjon

⚠ FORSIKTIG!

Ikke koble produktet til adaptere eller skjøteledninger. Dette kan føre til overbelastning og brannfare.

⚠ FORSIKTIG!

Minste monteringshøyde er 85 cm.

- Mikrobølgeovnen er kun for innebygd bruk. Den må plasseres på et stabilt og flatt underlag.
- Skapet kan ikke ha en bakvegg på stedet der mikrobølgeovnen er plassert.
- Plasser mikrobølgeovnen langt unna damp, varm luft og vannsprut.
- Hvis mikrobølgeovnen er for nær en radio eller TV, kan det føre til forstyrrelser i det mottatte signalet.
- Hvis du skal transportere mikrobølgeovnen i kaldt vær, ikke bruk det umiddelbart etter montering. La den stå i romtemperaturen og absorbere varmen.

3.2 Elektrisk montering

Mikrobølgeovnen leveres med strømledning og støpsel.

Ledningen er jordet med en jordingsstøpsel. Støpselet må plugges inn i et uttak som er

riktig installert og jordet. Ved en elektrisk kortslutning reduserer jording risikoen for elektrisk støt.

3.3 Montering av mikrobølgeovnen

1. Sjekk om dimensjonene til møbler møter monteringsavstanden.

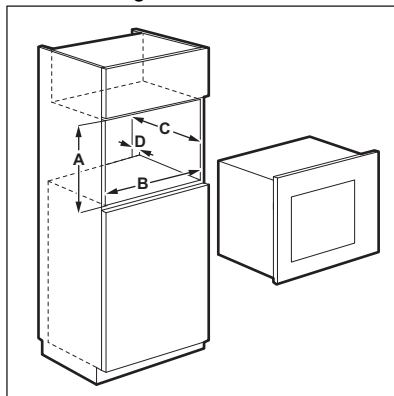

Monteringsavstand

Dimensjoner	mm
A	380 + 2
B	560 + 8
C	500
D	45

2. Hvis skapdybden er mer enn 300 mm, fest malen på bunnen av kabinettet og sjekk om den passer. Hvis ja, laget et merke for skruene. Fjern malen og fest

braketten med skruene på det markerte punktet.



Hopp over dette trinnet hvis skapdybden er 300 mm.

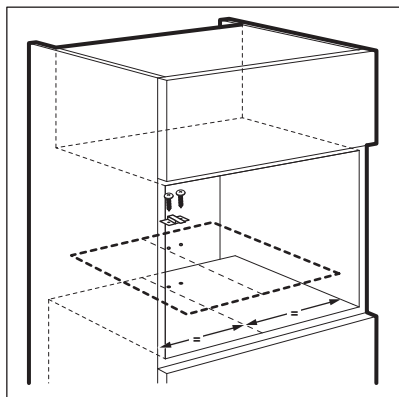

3. Installasjon av mikrobølgeovnen. Hvis du festet braketten, sørg for at den låser baksiden av produktet.

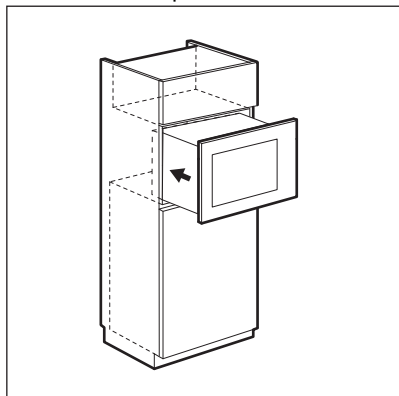

4. Åpne døren, og fest mikrobølgeovnen til skapet med skruen.

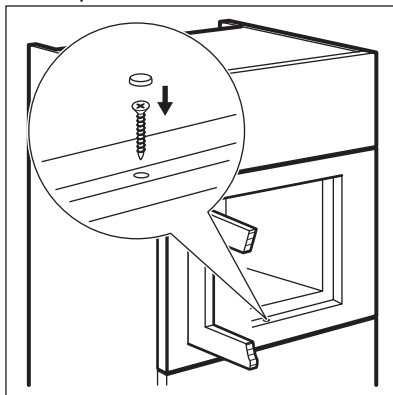

4. PRODUKTBEKRIVELSE

4.1 Generell oversikt

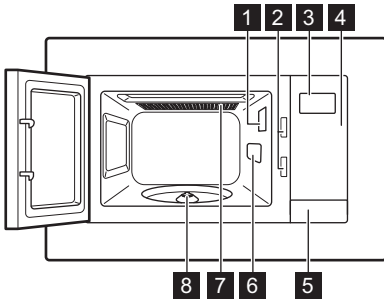

- 1 Lys
- 2 Sikkerhetslåsesystem
- 3 Display
- 4 Betjeningspanel
- 5 Døråpner

- 6 Bølgelederdeksel
- 7 Grill
- 8 Aksel til roterende tallerken







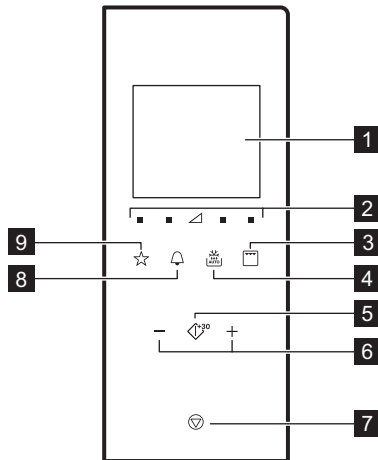

Dette produktet oppfyller kravene i den europeiske standarden EN55011. I samsvar med denne standarden er dette produktet klassifisert som utstyr i gruppe 2 klasse B. Gruppe 2 betyr at utstyret med hensikt genererer radiofrekvensenergi i form av elektromagnetisk stråling for varmebehandling av mat. Klasse B-utstyr betyr at utstyret er egnet for bruk i hjemmemiljøer.

4.2 Betjeningspanel



Symbol	Funksjon	Beskrivelse	
1	—	Display	Viser innstillingene og klokkeslettet.
2		Effektinnstillingsfelt	For å stille inn effektnivået i mikrobølgeovnen

Symbol	Funksjon	Beskrivelse
3 	Knapp for grillfunksjon	For å stille inn mikrobølge / kombitilberedning / grill.
4 	Tining	For å tine mat etter vekt.
5 	Start / +30 sek.	For å starte produktet eller øke tilberedningstiden med 30 sekunder ved full effekt.
6 	Innstillingsfelt	For å stille inn tiden, vekten, temperaturen eller Auto program-funksjonen.
7 	Stopp/fjern	For å slå produktet av eller slette ko-kinnstillingene.
8 	Klokke	For å stille klokken/påminnelse.
9 	Favoritt	For å velge en automatisk funksjon raskt.

4.3 Tilbehør

Glasstallerken-sett



Bruk alltid glasstallerken-settet til å tilberede mat i mikrobølgeovnen.

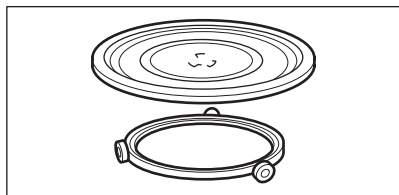

Matlagingspanne i glass og rulleguide.

Grillstativ

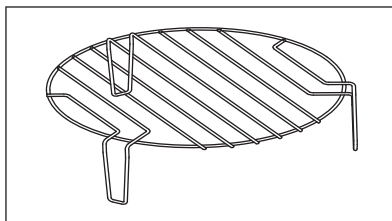

Bruk for:

- grilling av mat
- kombinasjonstilberedning

5. FØR FØRSTE GANGS BRUK

ADVARSEL!

Se etter i Sikkerhetskapitlene.

5.1 Første gangs rengjøring

FORSIKTIG!

Se etter i kapitlet "Stell og rengjøring".

- Fjern alle delene og ekstra emballasje fra mikrobølgeovnen.

- Rengjør produktet før første gangs bruk.

5.2 Stille klokken

Når du kobler produktet til en strømkilde eller etter et strømbrydd vil displayet vise 0:00 og det høres et lydsignal.



Du kan stille inn tiden i et 24-timers klokkesystem.

1. Trykk på to ganger.
2. Trykk på innstillingsputene for å stille inn timene.
3. Trykk for å bekrefte.

4. Trykk på innstillingsputene for å stille inn minuttene.

5. Trykk for å bekrefte.



For å avbryte innstillingene, trykk på



Displayet blir aktivert i 5 minutter i hvilemodus. Klokkeslett dukker opp.

For å deaktivere klokkeslett, trykk på eller for å aktivere displayet og velg AV. Trykk for å bekrefte.

6. DAGLIG BRUK



ADVARSEL!

Se etter i Sikkerhetskapitlene.

6.1 Generell informasjon om bruk av produktet

- La maten stå noen minutter etter at produktet er slått av.
- Fjern aluminiumsfolie, metallbeholdere o.l. før du tilbereder maten.

Tilberedning

- Tilbered maten dekket med materiale egnet for mikrobølgeovn, hvis mulig. Tilbered mat uten å dekke til bare hvis du vil ha en skorpe
- Ikke overkok rettene ved å stille inn styrken for varme for lenge. Maten kan tørke ut eller brenne, eller deler av den kan ta fyr.
- Ikke bruk produktet til å koke egg eller snegler med skall, siden de kan eksplodere. Hvis du varmer stekte egg må du stikke hull på plommen først.
- Prikk mat med "hud" eller "skall", som poteter, tomater og pølser med en gaffel, gjentatte ganger før koking, slik at maten ikke sprekker.
- Kjølig eller frossen mat krever lengre tilberedningstid.
- Rør i retter som inneholder saus med jevne mellomrom.

- Grønnsaker som har en fast struktur, gulrøtter, erter eller blomkål må kokes i vann.
- Snu større biter etter halve tilberedningstiden er gått.
- Del grønnsakene i like biter dersom det er mulig.
- Bruk flatt, bredt servise.
- Ikke bruk kokekar laget av porselen, keramikk eller stein som har uglassert bunn eller små hull på for eksempel håndtak. Fukt kan komme inn i hullene og føre til at kokekaret sprekker når det varmes opp.
- Glassbrettet er nødvendig for å kunne bruke mikrobølgeovnen. Plasser mat eller drikk på brettet.

Tining av kjøtt, fjærkre, fisk

- Sett frossen, uemballert mat på en liten tallerken som er snudd opp ned med en beholder under slik at væsken samler seg i beholderen.
- Snu maten etter halve tiningstiden. Hvis mulig, del opp og fjern stykkene som har begynt å tine.

Tining av smør, deler av kaker, kesam

- Ikke tin maten helt i produktet, men la dem tine ved romtemperatur. Det gir et enda jevnere resultat. Fjern all metall- og aluminiumsemballasje før tining.

Tining av frukt, grønnsaker

- Dersom frukt og grønnsaker skal forbli rå, ikke tin dem helt i produktet. La dem tine ved romtemperatur.
- Du kan bruke høyere mikrobølgeeffekt for å tilberede frukt og grønnsaker uten å tine dem først.

Ferdigretter

- Du kan bare tilberede ferdigmat i produktet dersom emballasjen er egnet for bruk i mikrobølgeovner.
- Du må følge produsentens anvisninger som trykket på emballasjen (f. eks. fjern metallokket og stikke hull på plastfilmen).

Egnede kokekar og materialer

Materiale i kokekar	Mikrobølgeovn			Min. Grill
	Tining	Oppvarming	Tilberedning	
Ildfast glass og porselen uten metalldeleer, f.eks. pyres, ildfast glass	✓	✓	✓	✓
Ikke-ildfast glass og porselen ¹⁾	✓	x	x	x
Glass- og glasskeramikk av ild-/frostfast material (f. eks. Arcoflam), grillhyller	✓	✓	✓	✓
Keramikk ²⁾ , steintøy ²⁾	✓	✓	✓	x
Varmebestandig plast opptil 200 °C ³⁾	✓	✓	✓	x
Papp, papir	✓	x	x	x
Klebefilm	✓	x	x	x
Stekefolie med lukking som er egnet for mikrobølgeovner ³⁾	✓	✓	✓	x
Stekeformer av metall, f.eks. emalje, støpejern	x	x	x	✓
Kakeformer, svartlakkerte eller silikonbelagte ³⁾	x	x	x	✓
Stekebrett	x	x	x	✓
Kokekar til bruning, f.eks. ristet brød eller crunch-plate	x	✓	✓	x
Ferdigretter i emballasje ³⁾	✓	✓	✓	✓

1) Uten sølv-, gull-, platin- eller metallbelegg/dekor

2) Uten kvarts- eller metallkomponenter, uten metallholdig glasur

3) Ta hensyn til produsentens anvisninger om maksimalt tillatte temperaturer.





✓ egnet

x uegnet

6.2 Aktivere og deaktivere mikrobølgeovnen



FORSIKTIG!

Bruk ikke mikrobølgeovnen uten at det er mat i den.

1. Trykk på  eller  for å stille inn effektnivå. Bruk skjemaet nedenfor for å velge riktig nivå.
2. Trykk på  eller  for å stille inn tilberedningstiden.
3. Trykk på  for å bekrefte og aktivere mikrobølgeovnen.

For å avbryte innstillingene, trykk på .
For å deaktivere mikrobølgeovnen:

- vent til mikrobølgeovnen slås av automatisk når tiden er omme. Displayet viser 0.00.

- åpne døren. Mikrobølgeovnen stopper automatisk. Steng døren og trykk på  for å fortsette tilberedning. Bruk dette alternativet til å inspisere mat.
- trykk på .







Når mikrobølgeovnen slås av automatisk, høres et lydsignal.





6.3 Effekttinnstillingstabell

Mikrobølgeovn

Symboler på panelet fra venstre til høyre

Mikrobølgeeffekt	Lav	Medium lav	Medium	Medium høy	Høy
Display	 100 Watt	 300 Watt	 500 Watt	 700 Watt	 900 Watt

Grill- og kombitilberedning

Trykk på 	Display	Effekttinnstilling
1 gang		Grill 100 %
2 ganger		Mikrobølgeovn 36 % Grill 64 %
3 ganger		Mikrobølgeovn 55 % Grill 45 %
4 ganger	900 Watt	Mikrobølgeovn 100 %

6.4 Hurtigstart





Den maksimale tilberedningstiden er 95 minutter.



Du kan raskt aktivere mikrobølgeovnen på følgende måter.

- Trykk på  for å slå på mikrobølgeovnen i 30 sekunder på full kraft.

Koketiden øker med 30 sekunder for hvert trykk på knappen.

- Trykk på  én gang. Still inn steketid med innstillingsputene. Trykk på  for å deaktivere mikrobølgeovnen på full kraft.

6.5 Min. Grill og kombinasjonstilberedning

1. Trykk på  gjentatte ganger for å velge grilling eller kombinasjonstilberedning.
2. Trykk på innstillingsputene for å stille inn tiden.
3. Trykk  for å bekrefte og aktivere mikrobølgeovnen.







Du hører et lydsignal etter at halve steketiden er over. Du kan snu maten.



6.6 Tining



For å aktivere tining med utgangspunkt i vekt, må det være mer enn 100 g og mindre enn 1 000 g mat.

1. Trykk på  igjen for å velge mattype.

Symbol	Funksjon
	Tine brød
	Tine kjøtt
	Tine fisk
	Tine grønnsaker

2. Trykk på  og  for å angi vekten. Tiden angis automatisk.
3. Trykk på  for å bekrefte og aktivere mikrobølgeovnen.

6.7 Flertrinns tilberedning



Om ett trinn er tining settes dette som det første trinnet.



Favorittmeny

Det er programmert inn en favorittmeny i mikrobølgeovnen. Du kan redigere den etter dine egne preferanser.

Du kan tilberede matvarer i maksimalt 3 trinn.

Tilbered all frossen mat i 2 trinn.

For å tilberede i ett trinn, hopp over trinn 1 og 2.

1. Trykk på  og still inn tinemodus.
2. Trykk på innstillingsfeltene for å sette tine vekt.
3. Trykk gjentatte ganger på  for å velge effektnivå.
4. Trykk på innstillingsfeltene for å stille inn tiden.
5. Trykk  for å bekrefte og aktivere mikrobølgeovnen. Displayet teller ned tiden. Når du hører et lydsignal i løpet av tinemodus, vend eller flytt om på maten.



6.8 Favoritt

Du kan lagre tre favorittinnstillinger.

Bruk denne funksjonen for å lagre en innstilling som du ofte bruker med mikrobølgeovnen.

1. Angi funksjonen og parameterne du ønsker å lagre. Se prosedyren for funksjonen du vil bruke.
2. Trykk og hold inne  i 2 sekunder. Du hører et lydsignal når tiden er innstillingene er lagret.

Slik bruker du favorittprogrammene

1. I hvilemodus, trykk på  gjentatte ganger for å velge innstilling 1, 2 eller 3.
2. Trykk  for å deaktivere mikrobølgeovnen.

Matrett

Vekt

Display

Oppmyking av smør	50 g	50 g
	100 g	100 g
	150 g	150 g
	200 g	200 g
	250 g	250 g
Smelte sjokolade	100 g	100 g
	150 g	150 g
	200 g	200 g
Kladdkake	1 kopp	1
	2 kopper	2
	3 kopper	3
	4 kopper	4

7. BRUKE TILBEHØRET

ADVARSEL!

Se etter i Sikkerhetskapitlene.

7.1 Sette i glasstallerken-settet

FORSIKTIG!

Ikke tilbered mat uten glasstallerken-settet. Bruk kun glasstallerken-settet som leveres sammen med mikrobølgeovnen.



Tilbered aldri mat direkte på glassmatlagingspannen.

1. Plasser rulleguiden rundt akselen til glasstallerkenen.
2. Plasser glassmatlagingspannen på rulleguiden

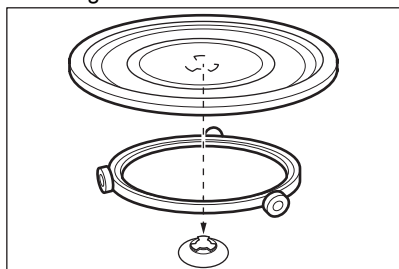

7.2 Sette inn grillstativet

Plasser grillstativet på dreieskiven.

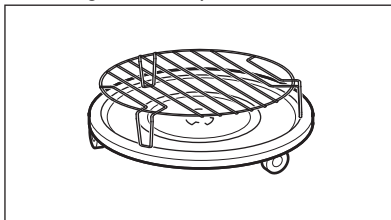



8. TILLEGGSFUNKSJONER

8.1 Barnesikring

Barnesikringen forhindrer utilsiktet bruk av mikrobølgeovnen.

Trykk og hold inne  i 3 sekunder. Ovnens avgir et lydsignal.

Når barnesikringen er på viser displayet . For å deaktivere barnesikringen, trykk og hold inne  i 3 sekunder. Ovnens avgir et lydsignal.

8.2 Tidtager til kjøkkenet

Du kan stille inn maksimalt 95 minutter.



Når tidtageren for kjøkkenet er aktiv, kan du ikke stille inn andre programmer.

1. Trykk .
2. Trykk på innstillingsputene for å stille inn tiden.

Tidsuret starter automatisk etter 2 sekunder. Tidsuret slutter å virke når du åpner døren eller setter produktet på pause. Når du

fortsetter tilberedningen, går tidsuret tilbake til forrige innstilte tid.

Når tiden har gått, høres et lydsignal.

8.3 Standby og energisparingsfunksjoner

Displayet viser klokkeslett første gang det plugges inn eller når tilberedningen er fullført. Displayet blir deaktivert etter 5 minutter uten aktivitet når døren er lukket:

- displayet blir deaktivert når klokken ikke er stilt eller klokken er AV,

- når klokkeslettet er stilt og klokken er PÅ, viser displayet klokkeslettet i 5 minutter.

Når displayet er inaktivt, trykk på en vilkårlig knapp eller åpne døren for å aktivere det:

- det vil gå tilbake til hjemmemodus 0:00 og 900 W dersom klokkeslettet ikke er valgt,

- displayet blir deaktivert etter 5 minutter dersom barnesikringen er PÅ.

9. RÅD OG TIPS



ADVARSEL!

Se etter i Sikkerhetskapitlene.

9.1 Tips til mikrobølgeovnen

Problem	Løsning
Du finner ingen opplysninger for den mengden du vil tilberede.	Ta utgangspunkt i en liknende matsort. Øk eller reduser tilberedningstiden i henhold til følgende regel: Dobbel mengde = nesten dobbel tid, Halv mengde = halv tid
Maten ble tørr.	Still inn kortere tilberedningstid eller velg lavere mikrobølgeovneffekt.
Maten er ikke tint, varm eller tilberedet etter at tiden har passert.	Still in lengre tilberedningstid eller velg en høyere effekt. Vær oppmerksom på at større retter bruker lenger tid.
Etter tilberedningstiden er over er maten overopphetet i kantene men ikke klar i midten.	Velg en lavere effekt og lenger tid neste gang. Rør i væsker, f.eks. supper, etter at halve tiden har gått.

Risen vil få bedre resultater hvis du bruker flat, bredt servise.

9.2 Tining

Tin alltid stek med fettsiden ned.

Ikke tin dekket kjøtt fordi dette kan føre til tilbereding i stedet for tining.

Tin alltid helet fjærkre med brystet ned.

9.3 Tilberedning

Ta alltid nedkjølt kjøtt og fjærkre ut av kjøleskapet i minst 30 minutter før tilbereding.

La kjøtt, fjærkre, fisk og grønnsaker være dekket etter tilbereding.

Pensle litt olje eller smeltet smør over fisken.

Alle grønnsaker skal tilberedes ved full effekt.

Tilsett 30 – 45 ml kaldt vann for hver 250 g grønnsaker.

Skjær de friske grønnsakene opp i biter med lik størrelse før tilbereding. Alle grønnsakene tilberedes tildekket.

9.4 Oppvarming

Når du varmer opp emballerte ferdigretter, følg alltid anvisningene som er trykket på emballasjen.

9.5 Min. Grill

Grill flate matvarer i midten av grillstativet.

Snu matvaren halvveis i innstilt tid og fortsett grilling.

9.6 Kombinasjonstilberedning

Bruk kombinasjonstilberedning for å bevare sprøheten for visse matvarer.

Etter halve tilberedningstiden snus matvaren før man fortsetter.

Det finnes 2 metoder for kombinasjonstilberedning. Hver modus kombinerer mikrobølgeovn- og grillfunksjonene i forskjellige tidsperioder og effektnivåer.

10. STELL OG RENGJØRING

ADVARSEL!

Se etter i Sikkerhetskapitlene.

10.1 Merknader og tips om rengjøring

- Rengjør produktets forside med en myk klut med varmt vann og vaskemiddel.
- For å rengjøre metalloverflater, bruker du et vanlig vaskemiddel.
- Rengjør produktet innvendig etter hvert bruk. På denne måten blir det lettere å fjerne smuss uten at det brenner seg fast.



- Rengjør hardnakkert smuss med ovnsrens.
- Rengjør alt tilbehør regelmessig og la det tørke. Bruk en myk klut med varmt vann og vaskemiddel.
- For å fjerne gjenstridige flekker kokes et glass vann ved full effekt i 2 til 3 minutter.
- For å fjerne lukt blandes et glass vann med 2 tsk sitronjuice og kokes ved full effekt i 5 minutter.

11. FEILSØKING

ADVARSEL!

Se etter i Sikkerhetskapitlene.

11.1 Hva må gjøres, hvis

Feil	Mulig løsning	Løsning
Produktet fungerer ikke.	Produktet er slått av.	Slå på produktet.
Produktet fungerer ikke.	Produktet er ikke koblet til.	Sett inn produktet.
Produktet fungerer ikke.	Sikringen i sikringskapet har gått.	Kontroller sikringen. Hvis sikringen går mer enn én gang, må du kontakte en godkjent elektriker.
Produktet fungerer ikke.	Døren er ikke lukket skikkelig.	Påse at ingenting blokkerer døren.
Lampen virker ikke.	Pæren er defekt.	Pæren må skiftes.
Displayet viser  .	Barnesikringen er aktivert.	Deaktiver barnesikringen. Hold  inne i 3 sekunder.
Det er gnister i ovnsrommet.	Det er metallbestikk eller tallerkener med metallpynt.	Ta bestikket ut av produktet.
Det er gnister i ovnsrommet.	Det er metallspyd eller aluminiumsfolie som berører de innvendige veggene.	Sørg for at spyd og folie ikke berører de innvendige veggene.
Glasstallerken-settet skraper eller lager en skrape-lyd.	Det er et objekt eller skitt under glassmatlagingsspannen.	Rengjør under glassmatlagingsspannen.
Produktet stopper tilsynelatende uten grunn.	Det har oppstått en feil.	Hvis denne situasjonen gjentar seg, kontakt servicesenteret.

11.2 Servicedata

Hvis du ikke greier å løse problemet selv, kontakter du forhandleren eller et autorisert servicesenter.

Nødvendig informasjon som servicesenteret trenger, kan du finne på typeskiltet. Typeskiltet finner du på produktet. Ikke fjern typeskiltet fra produktet.

Vi anbefaler at du noterer opplysningene her:

Modell (MOD.)
PNC (produktnummer)
Serienummer (S.N.)

12. ENERGIEFFEKTIVITET

12.1 Produktinformasjon for strømforbruk og maksimal tid for å nå gjeldende laveffektmodus

Strømforbruk i standby med display på	0.8 W
Strømforbruk i standby med display av	0.5 W
Maksimal tid som trengs for at utstyret automatisk skal nå gjeldende laveffektmodus	20 min

13. BESKYTTELSE AV MILJØET

Resirkuler materialer som er merket med symbolet . Legg emballasjen i riktige beholdere for å resirkulere det. Bidrar til å beskytte miljøet, menneskers helse og for å resirkulere avfall av elektriske og elektroniske produkter. Ikke kast produkter som er merket

med symbolet  sammen med husholdningsavfallet. Produktet kan leveres der hvor tilsvarende produkt selges eller på miljøstasjonen i kommunen. Kontakt kommunen for nærmere opplysninger.

Witamy w świecie marki AEG! Dziękujemy za wybór naszego urządzenia.



Wskazówki dotyczące użytkowania, broszury, pomoc w rozwiązywaniu problemów oraz informacje dotyczące serwisu i napraw:
www.aeg.com/support

Producent zastrzega sobie możliwość wprowadzenia zmian bez wcześniejszego powiadomienia.

SPIS TREŚCI

1. INFORMACJE DOTYCZĄCE BEZPIECZEŃSTWA.....	271
2. WSKAZÓWKI DOTYCZĄCE BEZPIECZEŃSTWA.....	274
3. INSTALACJA.....	276
4. OPIS URZĄDZENIA.....	278
5. PRZED PIERWSZYM UŻYCIEM.....	279
6. CODZIENNA EKSPLOATACJA.....	280
7. KORZYSTANIE Z AKCESORIÓW.....	284
8. DODATKOWE FUNKCJE.....	285
9. WSKAZÓWKI I PORADY.....	286
10. KONSERWACJA I CZYSZCZENIE.....	287
11. ROZWIĄZYWANIE PROBLEMÓW.....	287
12. EFEKTYWNOŚĆ ENERGETYCZNA.....	288
13. OCHRONA ŚRODOWISKA.....	289

1. INFORMACJE DOTYCZĄCE BEZPIECZEŃSTWA

Przed przystąpieniem do instalacji i rozpoczęciem eksploatacji urządzenia należy uważnie zapoznać się z dołączoną instrukcją obsługi. Producent nie odpowiada za obrażenia ciała ani szkody spowodowane nieprawidłową instalacją lub eksploatacją urządzenia. Należy zachować instrukcję obsługi w bezpiecznym i łatwo dostępnym miejscu w celu wykorzystania w przyszłości.

1.1 Bezpieczeństwo dzieci i osób o ograniczonych zdolnościach ruchowych

OSTRZEŻENIE!

Zagrożenie uduszeniem, odniesieniem obrażeń lub trwałą niepełnosprawnością.

- Urządzenie mogą obsługiwać dzieci po ukończeniu ósmego roku życia oraz osoby o ograniczonych zdolnościach fizycznych, sensorycznych lub umysłowych, a także nieposiadające odpowiedniej wiedzy lub doświadczenia, jeśli będą one nadzorowane lub zostaną poinstruowane w zakresie bezpiecznego korzystania z urządzenia i będą świadome związanych z tym zagrożeń. Dzieci w wieku poniżej 8 lat i osoby o znacznym stopniu niepełnosprawności nie powinny zbliżać się urządzenia, jeśli nie znajdują się pod stałym nadzorem.
- Dzieci należy pilnować, aby nie bawiły się urządzeniem.
- Przechowywać opakowanie w miejscu niedostępnym dla dzieci lub zutylizować je w odpowiedni sposób.
- **OSTRZEŻENIE:** Podczas działania urządzenia jego nieosłonięte elementy nagrzewają się do wysokiej temperatury. Dzieci i zwierzęta domowe nie powinny się zbliżać do pracującego lub stygnącego urządzenia.
- Jeśli urządzenie wyposażono w blokadę uruchomienia, zaleca się jej włączenie.
- Dzieci nie powinny zajmować się czyszczeniem ani konserwacją urządzenia bez odpowiedniego nadzoru.

1.2 Ogólne zasady bezpieczeństwa

- Urządzenie jest przeznaczone wyłącznie do stosowania w kuchni.
- Urządzenie przeznaczone jest do użytku domowego w pomieszczeniach zamkniętych.
- Urządzenie można użytkować w biurach, pokojach hotelowych, pokojach w pensjonatach, domach dla gości w gospodarstwach rolnych i innych podobnych miejscach, gdzie użytkowanie nie przekracza średniego poziomu użytkowania w gospodarstwie domowym.
- **OSTRZEŻENIE:** Podczas działania urządzenia jego nieosłonięte elementy nagrzewają się do wysokiej temperatury. Należy zachować ostrożność, aby nie dotknąć elementów grzejnych.

- **OSTRZEŻENIE:** Tylko wykwalifikowana osoba może wykonywać czynności serwisowe lub naprawcze związane z demontażem osłony zapewniającej ochronę przed narażeniem na działanie energii mikrofalowej.
- **OSTRZEŻENIE:** Jeśli nastąpi uszkodzenie drzwi lub ich uszczelki, urządzenie nie może być używane do czasu naprawy przez wykwalifikowaną osobę.
- **OSTRZEŻENIE:** Nie podgrzewać cieczy ani żadnych potraw w szczelnych pojemnikach. Mogą one wybuchnąć.
- Jeśli przewód zasilający jest uszkodzony, musi go wymienić producent, autoryzowane centrum serwisowe lub inna wykwalifikowana osoba, aby zapobiec ryzyku porażenia prądem.
- Przed przystąpieniem do konserwacji należy wyłączyć urządzenie i wyjąć wtyczkę przewodu zasilającego z gniazda.
- Do wyjmowania lub wkładania akcesoriów i naczyń należy zawsze używać rękawic kuchennych.
- Nie używać urządzenia z zewnętrznym zegarem ani oddzielnym systemem zdalnego sterowania.
- Podczas gotowania w kuchence mikrofalowej nie można używać metalowych pojemników na żywność lub napoje.
- Należy stosować wyłącznie akcesoria i naczynia przeznaczone do kuchenek mikrofalowych.
- Podgrzewając żywność w pojemnikach z papieru lub tworzywa, należy obserwować urządzenie, ponieważ występuje zagrożenie zapłonem.
- Urządzenie jest przeznaczone do podgrzewania żywności i napojów. Suszenie żywności lub odzieży oraz podgrzewanie podkładek podgrzewających, pantofli, gąbek, wilgotnej szmatki i podobnych elementów może prowadzić do obrażeń ciała, zapalenia lub pożaru.
- Jeśli z urządzenia wydobywa się dym, należy je wyłączyć lub odłączyć od zasilania i pozostawić zamknięte drzwi w celu wypalenia płomienia.

- Podgrzewanie napojów w kuchence mikrofalowej może spowodować opóźnione wrzenie z erupcją. Należy zachować ostrożność przy obchodzeniu się z pojemnikiem.
- Zawartość butelek do karmienia i słoików dla niemowląt należy wymieszać lub wstrząsnąć, a następnie sprawdzić temperaturę przed spożyciem, aby uniknąć poparzenia.
- Nie podgrzewać w urządzeniu jajek w skorupkach i całych obranych jajek, ponieważ mogą eksplodować, nawet po zakończeniu podgrzewania w kuchence mikrofalowej.
- Nieutrzymywanie urządzenia w czystości może spowodować pogorszenie stanu jego powierzchni, co może negatywnie wpływać na żywotność urządzenia i spowodować niebezpieczną sytuację.
- Podczas pracy urządzenia temperatura dostępnych powierzchni może być wysoka.
- Nie włączać urządzenia, gdy jest puste. Metalowe części wewnątrz komory mogą spowodować powstanie łuku elektrycznego.
- Urządzenie należy regularnie czyścić i usuwać wszelkie pozostałości żywności.
- Do czyszczenia urządzenia nie wolno używać sprzętów czyszczących parą.
- Do czyszczenia szyb w drzwiach nie używać ściernych środków czyszczących ani ostrych, metalowych myjek, ponieważ mogą one porysować powierzchnię, co może skutkować pęknięciem szkła.
- Urządzenie należy obsługiwać przy otwartych drzwiach dekoracyjnych (jeśli dotyczy).

2. WSKAZÓWKI DOTYCZĄCE BEZPIECZEŃSTWA

2.1 Instalacja

OSTRZEŻENIE!

Urządzenie może zainstalować i podłączyć wyłącznie wykwalifikowana osoba.

- Usunąć wszystkie elementy opakowania.
- Nie instalować ani nie używać uszkodzonego urządzenia.
- Należy postępować zgodnie z instrukcją instalacji dołączoną do urządzenia.
- Zachować ostrożność podczas przenoszenia urządzenia, ponieważ jest ono ciężkie. Należy zawsze stosować

- rękawice ochronne i mieć na stopach pełne obuwie.
- Nigdy nie ciągnąć urządzenia za uchwyt.
- Zachować minimalne odstępny od innych urządzeń i mebli.
- Zainstalować urządzenie w odpowiednim i bezpiecznym miejscu, które spełnia wymagania instalacyjne.
- Boki urządzenia powinny sąsiadować z urządzeniami lub meblami o tej samej wysokości.

2.2 Podłączenie do sieci elektrycznej

OSTRZEŻENIE!

Występuje zagrożenie pożarem i porażeniem prądem elektrycznym.

- Wszystkie połączenia elektryczne powinien wykonać wykwalifikowany elektryk.
- Urządzenie musi być uziemione.
- Upewnić się, że parametry na tabliczce znamionowej odpowiadają parametrom znamionowym źródła zasilania.
- Jeśli urządzenie jest podłączone do sieci za pomocą przedłużacza, należy sprawdzić, czy przedłużacz ma prawidłowe uziemienie.
- Należy zwrócić uwagę, aby nie uszkodzić wtyczki ani przewodu zasilającego. Wymianę uszkodzonego przewodu zasilającego należy zlecić przedstawicielowi serwisu lub wykwalifikowanemu elektrykowi.
- Odłączając urządzenie, nie należy ciągnąć za przewód zasilający. Należy zawsze ciągnąć za wtyczkę sieciową.

2.3 Przeznaczenie

OSTRZEŻENIE!

Zagrożenie odniesieniem obrażeń, oparzeniem, porażeniem prądem lub wybuchem.

- Nie zmieniać parametrów technicznych urządzenia.
- Nie pozostawiać urządzenia bez nadzoru podczas pracy.
- Nie naciskać na otworzone drzwi.

- Należy upewnić się, że otwory wentylacyjne są drożne.
- Nie używać urządzenia jako powierzchni roboczej ani nie przechowywać produktów w jego wnętrzu.

2.4 Konserwacja i czyszczenie

OSTRZEŻENIE!

Zagrożenie odniesieniem obrażeń, pożarem lub uszkodzeniem urządzenia.

- Przed przystąpieniem do konserwacji należy wyłączyć urządzenie i odłączyć wtyczkę zasilania od gniazda sieciowego.
- Aby zapobiec uszkodzeniu powierzchni urządzenia, należy regularnie ją czyścić.
- Nie dopuszczać do gromadzenia się na powierzchniach uszczelniających drzwi resztek potraw ani pozostałości środków czyszczących.
- Resztki tłuszczu i potraw w urządzeniu mogą być przyczyną powstania pożaru lub łuku elektrycznego podczas działania funkcji kuchenki mikrofalowej.
- Urządzenie należy czyścić wilgotną miękką szmatką. Stosować wyłącznie obojętne detergenty. Nie używać produktów ściernych, myjek do szorowania, rozpuszczalników ani metalowych przedmiotów.
- Stosując aerozol do piekarników, należy przestrzegać wskazówek dotyczących bezpieczeństwa umieszczonych na opakowaniu.

2.5 Serwis

- Aby naprawić urządzenie, należy skontaktować się z autoryzowanym centrum serwisowym. Należy stosować wyłącznie oryginalne części zamienne.
- Informacja dotycząca oświetlenia w urządzeniu i elementów oświetleniowych sprzedawanych osobno jako części zamienne: Zastosowane elementy oświetleniowe są przystosowane do pracy w wymagających warunkach fizycznych (temperatura, drgania, wilgotność) w urządzeniach domowych lub są przeznaczone do sygnalizacji stanu działania urządzenia. Nie są one przeznaczone do innych zastosowań i nie

nadają się do oświetlania pomieszczeń domowych.

2.6 Utylizacja

⚠ OSTRZEŻENIE!

Zagrożenie odniesieniem obrażeń lub uduszeniem.

- Odłączyć urządzenie od zasilania.
- Odciąć przewód zasilający blisko urządzenia i oddać do utylizacji.

3. INSTALACJA

⚠ OSTRZEŻENIE!

Patrz rozdział dotyczący bezpieczeństwa.

3.1 Informacje ogólne

⚠ UWAGA!

Nie podłączać urządzenia do przejściówek ani przedłużaczy. Może to doprowadzić do przeciążenia i zagrożenia pożarem.

⚠ UWAGA!

Minimalna wysokość instalacji wynosi 85 cm.

- Kuchenka mikrofalowa jest przeznaczona wyłącznie do zabudowy. Należy ją umieścić na stabilnej i płaskiej powierzchni.
- W miejscu, w którym znajduje się kuchenka mikrofalowa szafka nie może mieć tylnej ścianki.
- Kuchenkę mikrofalową należy umieścić z dala od pary, gorącego powietrza i rozprysków wody.
- Kuchenka mikrofalowa może zakłócać odbiór sygnału pobliskich odbiorników radiowych lub telewizyjnych.
- Po transportowaniu kuchenki mikrofalowej w niskiej temperaturze nie należy włączać jej od razu po zakończeniu instalacji. Pozostawić w temperaturze pokojowej, aż się ogrzeje do temperatury otoczenia.

3.2 Instalacja elektryczna

Kuchenka mikrofalowa jest wyposażona w przewód zasilający i wtyczkę.

Kabel ma przewód uziemiający z wtyczką uziemiającą. Wtyczka musi być podłączona do prawidłowo zainstalowanego i uziemionego gniazdka. W razie wystąpienia zwarcia elektrycznego uziemienie zmniejsza ryzyko porażenia prądem elektrycznym.

3.3 Instalacja kuchenki mikrofalowej

1. Sprawdzić, czy meble spełniają wymagania dotyczące wymiarów podczas instalacji.

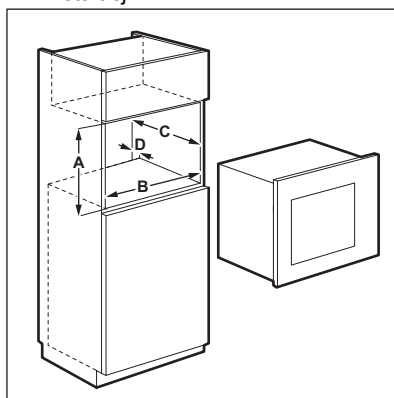

Wymagania dotyczące wymiarów podczas instalacji

Wymiar	mm
A	380 + 2
B	560 + 8
C	500
D	45

2. Jeśli głębokość szafki przekracza 300 mm, należy na jej dnie umieścić szablon i sprawdzić, czy pasuje. Jeśli tak, należy

zaznaczyć punkty dla wkrętów. Wyjąć szablon i przymocować uchwyt w zaznaczonych miejscach za pomocą wkrętów.



Jeśli głębokość szafki wynosi 300 mm, należy pominąć ten krok.

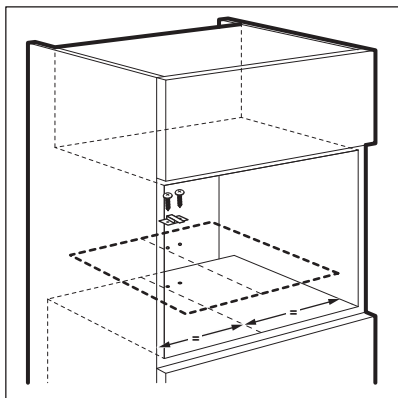

3. Zainstalować kuchenkę mikrofalową. Jeśli został zamocowany uchwyt, należy upewnić się, że blokuje on tył urządzenia.

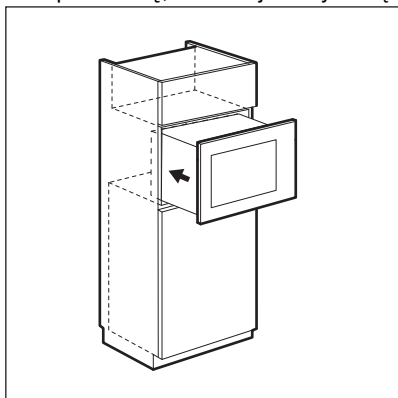

4. Otworzyć drzwi i przymocować kuchenkę mikrofalową za pomocą wkrętu.

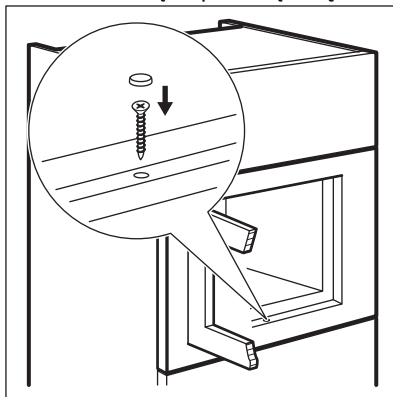

4. OPIS URZĄDZENIA

4.1 Ogólne informacje

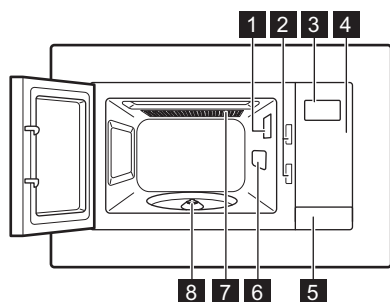

- 1** Lampa
- 2** System blokady bezpieczeństwa
- 3** Wyświetlacz
- 4** Panel sterowania
- 5** Otwieracz drzwi

- 6** Pokrywa falowodu
- 7** Grill
- 8** Ós talerza obrotowego







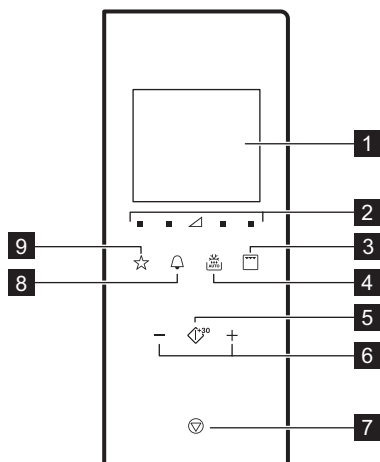

Produkt ten spełnia wymagania normy europejskiej EN55011. Zgodnie z tą normą jest klasyfikowany jako sprzęt grupy 2 klasy B. Grupa 2 oznacza, że urządzenie celowo wytwarza energię o częstotliwości radiowej w postaci promieniowania elektromagnetycznego do obróbki cieplnej żywności. Sprzęt klasy B oznacza, że jest on odpowiedni do użytku domowego.

4.2 Panel sterowania



Symbol	Funkcja	Opis
1 —	Wyświetlacz	Pokazuje ustawienia i aktualną godzinę.
2 ■ ▽	Przyciski wyboru mocy	Umożliwiają ustawienie mocy mikrofal

Symbol	Funkcja	Opis
3 	Przycisk funkcji Grill	Do wyboru funkcji: kuchenka mikrofalowa / tryb łączony / grill.
4 	Rozmrażanie	Do rozmrażania żywności z ustawieniem ciężaru.
5 	Start / +30 sek.	Włączanie urządzenia lub wydłużanie czasu gotowania o 30 sekund przy pełnej mocy.
6 	Przyciski wyboru ustawień	Do ustawiania czasu gotowania, ciężaru, temperatury lub funkcji Auto-pieczenie.
7 	Stop/Wyczyść	Wyłączanie urządzenia lub kasowanie ustawień.
8 	Zegar	Ustawianie zegara lub funkcji przypomnienia.
9 	Ulubione	Szybki wybór funkcji automatycznej.

4.3 Akcesoria

Zestaw talerza obrotowego



Do przygotowywania żywności w kuchenke mikrofalowej należy zawsze używać zestawu talerza obrotowego.

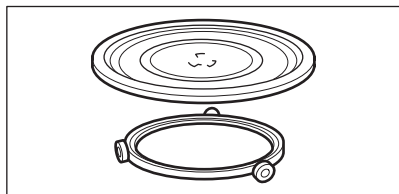

Szklana taca do gotowania oraz prowadnica rolek.

Podstawa do grillowania

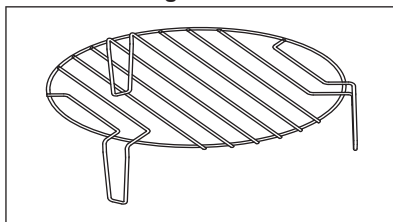

Zastosowanie:

- grillowanie
- tryb łączony

5. PRZED PIERWSZYM UŻYCIEM

OSTRZEŻENIE!

Patrz rozdział dotyczący bezpieczeństwa.

5.1 Czyszczenie wstępne

UWAGA!

Patrz rozdział „Konserwacja i czyszczenie”.

- Wyjąć wszystkie części i dodatkowe elementy opakowania z kuchenki mikrofalowej.
- Przed pierwszym użyciem należy wyczyścić urządzenie.

5.2 Ustawianie czasu

Po podłączeniu urządzenia do zasilania lub po przerwie w dostawie energii na wyświetlaczu pojawi się oznaczenie 0:00 oraz emitowany będzie sygnał dźwiękowy.



Czas można ustawić w formacie 24-godzinnym.

1. Nacisnąć dwukrotnie

2. Za pomocą przycisków wyboru ustawień ustawić godzinę.
3. Nacisnąć , aby potwierdzić.
4. Za pomocą przycisków wyboru ustawień ustawić minutę.
5. Nacisnąć , aby potwierdzić.



Aby anulować ustawienia, nacisnąć



W trybie czuwania wyświetlacz włączy się na 5 minut. Wyświetlany będzie aktualny czas.

Aby wyłączyć czas, nacisnąć lub , aby włączyć wyświetlacz, i ustawić WYŁ.

Nacisnąć , aby potwierdzić.

6. CODZIENNA EKSPLOATACJA



OSTRZEŻENIE!

Patrz rozdział dotyczący bezpieczeństwa.

6.1 Ogólne informacje na temat korzystania z urządzenia

- Po wyłączeniu urządzenia pozostawić w nim żywność na kilka minut.
- Przed rozpoczęciem przyrządzania potrawy należy usunąć opakowanie z folii aluminiowej, metalową tackę itp.

Gotowanie

- W miarę możliwości należy gotować produkty pod przykryciem w naczyniach odpowiednich do używania w kuchenke mikrofalowej. Potrawę można gotować bez przykrycia, tylko jeśli ma być chrupiąca
- Należy uważać, aby nie rozgotować potrawy poprzez ustawienie za wysokiego poziomu mocy lub zbyt długiego czasu gotowania. Może to spowodować wysuszenie, przypalenie lub zapalenie się potrawy.
- Nie gotować w urządzeniu ślimaków w muszlach ani jajek w skorupkach, ponieważ mogą eksplodować. Przed smażeniem jajek należy nakłuć ich żółtka.
- Przed przystąpieniem do gotowania produktów ze „skórką”, takich jak

ziemniaki, pomidory czy kiełbaski, należy kilkakrotnie nakłuć je widelcem, aby nie eksplodowały.

- Schłodzoną lub mrożoną żywność należy gotować dłużej.
- Potrawy z sosem wymagają okresowego mieszania.
- Warzywa o zwartej strukturze, takie jak marchew, groszek czy kalafior, muszą być gotowane w wodzie.
- Większe porcje potraw należy obrócić na drugą stronę po upływie połowy czasu gotowania.
- W miarę możliwości należy pokroić warzywa na kawałki podobnej wielkości.
- Używać płaskich, szerokich naczyń.
- Nie używać naczyń z porcelany, ceramiki lub fajansu mających nieszkliwione dna lub małe otwory (np. na uchwytych). Wilgoć znajdująca się w otworach może po podgrzaniu spowodować pęknięcie naczynia.
- Szklana taca do gotowania jest niezbędna do prawidłowego działania kuchenki mikrofalowej. Umieszcza się na niej potrawy i płyny.

Rozmrażanie mięsa, drobiu i ryb

- Mrożoną żywność pozbawioną opakowania należy położyć na odwróconym małym talerzu, umieszczonym w większym pojemniku,

tak aby umożliwić spływanie cieczy powstającej podczas rozmrażania.

- Obrócić żywność w połowie czasu rozmrażania. W miarę możliwości rozdzielić, a następnie wyjąć kawałki, które zaczęły się rozmrażać.

Rozmrażanie masła, porcji tortu i twarogu

- Nie rozmrażać tych produktów całkowicie w urządzeniu, lecz dokończyć rozmrażanie w temperaturze pokojowej. Zapewnia to bardziej równomierne efekty. Przed rozpoczęciem rozmrażania należy usunąć wszystkie metalowe lub aluminiowe elementy opakowania.

Rozmrażanie owoców i warzyw

- Jeśli owoce i warzywa mają pozostać surowe, nie należy rozmrażać ich

całkowicie w urządzeniu. Dokończyć ich rozmrażanie w temperaturze pokojowej.

- Aby ugotować warzywa i owoce bez ich uprzedniego rozmrażania, należy użyć wyższej mocy mikrofal.

Dania gotowe

- Gotowe dania można przygotowywać w urządzeniu jedynie wtedy, gdy ich opakowanie nadaje się do stosowania w kuchenkach mikrofalowych.
- Należy przestrzegać wskazówek producenta żywności podanych na opakowaniu (np. zdjęć metalową pokrywkę i nakłuc plastikową folię).

Odpowiednie naczynia i materiały

Naczynie / Materiał	Kuchenka mikrofalowa			Grill
	Rozmrażanie	Podgrzewanie	Gotowanie	
Szkoło i porcelana odporne na wysoką temperaturę, bez metalowych elementów, np. Pyrex, szkło żaroodporne	✓	✓	✓	✓
Szkoło i porcelana nieodporne na wysoką temperaturę ¹⁾	✓	x	x	x
Szkoło i szkło ceramiczne z materiałów odpornych na wysoką i niską temperaturę (np. Arcoflam), ruszt grilla	✓	✓	✓	✓
Materiały ceramiczne ²⁾ , fajans ²⁾	✓	✓	✓	x
Żaroodporne tworzywa sztuczne do 200°C ³⁾	✓	✓	✓	x
Karton, papier	✓	x	x	x
Folia spożywcza	✓	x	x	x
Folia do pieczenia z zamknięciem nadającym się do kuchenek mikrofalowych ³⁾	✓	✓	✓	x
Metalowe naczynia do pieczenia, np. emaliowane lub żeliwne	x	x	x	✓
Formy do pieczenia lakierowane na czarno lub z powłoką silikonową ³⁾	x	x	x	✓
Blacha do pieczenia ciasta	x	x	x	✓
Naczynia do przyrumieniania, np. talerz Crisp lub Crunch	x	✓	✓	x

Naczynie / Materiał	Kuchenka mikrofalowa			Grill
	Rozmrażanie	Podgrzewanie	Gotowanie	
Dania gotowe w opakowaniu ³⁾	✓	✓	✓	✓

1) Bez srebrnych, złotych i platynowych elementów oraz metalowych dekoracji

2) Bez kwarcowych lub metalowych elementów oraz szkliva z zawartością metalu

3) Należy przestrzegać wskazówek producenta dotyczących maksymalnej temperatury.





✓ można stosować

X nie można stosować

6.2 Włączanie i wyłączanie kuchenki mikrofalowej

⚠ UWAGA!





Nie wolno dopuścić do uruchomienia kuchenki mikrofalowej, jeśli nie ma w niej żywności.

1. Naciśnąć  lub , aby poziom mocy. Aby wybrać odpowiedni poziom, patrz poniższa tabela.
2. Naciśnąć  lub , aby ustawić czas gotowania.
3. Naciśnąć ³⁰, aby potwierdzić i włączyć kuchenkę mikrofalową.



6.3 Tabele ustawień mocy

Kuchenka mikrofalowa



Symbole na panelu od lewej do prawej

Moc mikrofal	Niska	Śr. niska	Średn.	Śr. wysoka	Wysoka
Wyświetlacz	 100 Watt	 300 Watt	 500 Watt	 700 Watt	 900 Watt

Grill oraz tryb łączony



Naciśnąć 	Wyświetlacz	Ustawienie mocy
1 raz 		Grill 100%

Aby anulować ustawienia, naciśnąć .
Aby wyłączyć kuchenkę mikrofalową:

- Zaczekaj, aż kuchenka mikrofalowa wyłączy się automatycznie po upływie ustawionego czasu. Na wyświetlaczu widoczne jest wskazanie 0:00.
- Otwórz drzwi urządzenia. Kuchenka mikrofalowa wyłączy się automatycznie. Zamknij drzwi i naciśnij ³⁰, aby kontynuować gotowanie. Ta opcja służy do sprawdzania żywności.
- Naciśnij .



Gdy kuchenka mikrofalowa wyłączy się automatycznie, rozlegnie się sygnał dźwiękowy.



Nacisnąć 	Wyświetlacz	Ustawienie mocy
2 razy		Mikrofałe 36% Grill 64%
3 razy		Mikrofałe 55% Grill 45%
4 razy	900 Watt	Mikrofałe 100%

6.4 Szybkie uruchomienie





Maksymalny czas gotowania wynosi 95 minut.

Szybkie uruchomienie kuchenki mikrofalowej jest możliwe na kilka sposobów.

- Nacisnąć , aby włączyć kuchenkę mikrofalową na 30 sekund z ustawieniem pełnej mocy. Każde naciśnięcie przycisku powoduje wydłużenie czasu gotowania o 30 sekund.
- Nacisnąć jednokrotnie . Ustawić czas pieczenia za pomocą przycisków wyboru ustawień. Nacisnąć , aby włączyć kuchenkę mikrofalową z ustawieniem pełnej mocy.

6.5 Grill oraz tryb łączony

- Nacisnąć kilkakrotnie , aby ustawić funkcję Grill lub tryb łączony.
- Za pomocą przycisków wyboru ustawień ustawić czas.
- Nacisnąć , aby potwierdzić wybór i uruchomić kuchenkę mikrofalową.







Po upływie połowy czasu gotowania rozlegnie się sygnał dźwiękowy. Sygnalizuje on możliwość obrócenia potrawy.



6.6 Rozmrażanie



Aby włączyć rozmrażanie według ciężaru, należy użyć od 100 g do 1000 g żywności.

- Nacisnąć wielokrotnie przycisk , aby wybrać rodzaj produktu.

Symbol	Funkcja
	Rozmrażanie chleba
	Rozmrażanie mięsa
	Rozmrażanie ryb
	Rozmrażanie warzyw

- Ustawić ciężar za pomocą przycisków  i . Czas zostanie ustawiony automatycznie.
- Nacisnąć , aby potwierdzić i włączyć kuchenkę mikrofalową.

6.7 Gotowanie wieloetapowe





Jeśli żywność ma być rozmrożona, należy ustawić rozmrażanie jako pierwszy etap.

Gotowanie może odbywać się maksymalnie w 3 etapach.

Gotowanie potraw mrożonych odbywa się w 2 etapach.

Aby gotować w jednym etapie, pominąć krok 1 i 2.

1. Nacisnąć  i ustawić tryb rozmrażania.
2. Za pomocą przycisków wyboru ustawień ustawić ciężar rozmrażanego produktu.
3. Kilkakrotnie nacisnąć , aby wybrać poziom mocy.
4. Za pomocą przycisków wyboru ustawień ustawić czas.
5. Nacisnąć ³⁰, aby potwierdzić wybór i uruchomić kuchenkę mikrofalową.
Na wyświetlaczu odliczany będzie czas. Po usłyszeniu sygnału dźwiękowego w trybie rozmrażania odwrócić lub przełożyć produkty.

6.8 Ulubione

W pamięci można zapisać 3 ulubione ustawienia.

Menu Ulubione



W kuchenke mikrofalowej wstępnie zaprogramowano menu Ulubione. Można je modyfikować według potrzeb.

Produkt	Ciężar	Wyświetlacz
Rozmiękczenie masła	50 g	50 g
	100 g	100 g
	150 g	150 g
	200 g	200 g
	250 g	250 g
Roztopianie czekolady	100 g	100 g
	150 g	150 g
	200 g	200 g
Ciasto czekoladowe	1 szkl.	1
	2 szkl.	2
	3 szkl.	3
	4 szkl.	4

Funkcja ta umożliwi zapisanie w pamięci często wykorzystywanego ustawienia kuchenki mikrofalowej.

1. Ustawić funkcję i parametry do zapisania w pamięci.
Należy stosować się do procedury właściwej dla funkcji, która ma być ustawiona.
2. Nacisnąć  i przytrzymać przez 2 sekundy. Po zapisaniu ustawień rozlegnie się sygnał dźwiękowy.

Korzystanie z funkcji Ulubione

1. W trybie czuwania naciskać , aby wybrać ustawienie 1, 2 lub 3.
2. Nacisnąć ³⁰, aby włączyć kuchenkę mikrofalową.

7. KORZYSTANIE Z AKCESORIÓW

OSTRZEŻENIE!

Patrz rozdział dotyczący bezpieczeństwa.

7.1 Wkładanie zestawu talerza obrotowego

⚠ UWAGA!

Nie należy gotować żywności bez zestawu talerza obrotowego. Należy wyłącznie używać zestawu talerza obrotowego dostarczonego z kuchenką mikrofalową.

i

Nie wolno gotować żywności umieszczonej bezpośrednio na szklanej tacy do gotowania.

1. Umieścić prowadnicę z rolkami centralnie nad wałkiem talerza obrotowego.
2. Umieścić szklany talerz do gotowania na prowadnicy z rolkami

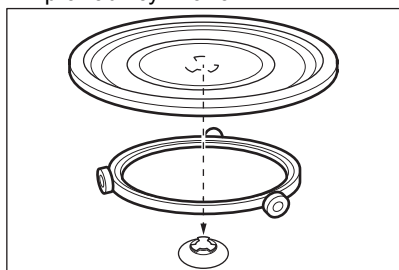

7.2 Wkładanie podstawki do grillowania

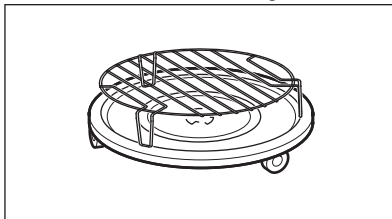

Umieścić podstawkę do grillowania na zestawie talerza obrotowego.



8. DODATKOWE FUNKCJE

8.1 Blokada uruchomienia

Blokada uruchomienia chroni przed przypadkowym uruchomieniem kuchenki mikrofalowej.

Nacisnąć i przytrzymać  przez 3 sekundy. Zabrmi sygnał dźwiękowy. Gdy blokada uruchomienia jest włączona, na wyświetlaczu widoczne jest wskazanie . Aby wyłączyć blokadę uruchomienia, nacisnąć i przytrzymać  przez 3 sekundy. Zabrmi sygnał dźwiękowy.

8.2 Minutnik

Maksymalna wartość czasu, jaką można ustawić, to 95 minut.

i

Gdy funkcja Minutnik jest włączona, nie można ustawić innego programu.

1. Nacisnąć .
2. Za pomocą przycisków wyboru ustawień ustawić czas.

Po 2 sekundach minutnik uruchomi się automatycznie. Minutnik zatrzymuje się po otwarciu drzwi lub wstrzymaniu pracy urządzenia. Po wznowieniu gotowania minutnik wróci do poprzednio ustawionego czasu.

Gdy upłynie ustawiony czas, rozlegnie się sygnał dźwiękowy.

8.3 Funkcja oszczędzania energii i tryb czuwania

Wyświetlacz pokazuje aktualną godzinę po pierwszym podłączeniu do sieci lub po zakończeniu gotowania. Wyświetlacz wyłącza się po 5 minutach bezczynności, gdy drzwi są zamknięte:

- Wyświetlacz wyłącza się, gdy nie ustawiono czasu lub zegar jest wyłączony.
- Gdy ustawiono czas, a zegar jest włączony, wyświetlacz pokazuje czas przez kolejne 5 minut.

Gdy wyświetlacz jest nieaktywny, nacisnąć dowolny przycisk lub otworzyć drzwi, aby go włączyć:

- Wyświetlacz wróci do trybu początkowego 0:00 i 900 W, jeśli nie ustawiono aktualnego czasu,
- Wyświetlacz wyłączy się po 5 minutach, jeśli funkcja Blokada uruchomienia jest włączona.

9. WSKAZÓWKI I PORADY

OSTRZEŻENIE!

Patrz rozdział dotyczący bezpieczeństwa.

9.1 Wskazówki dotyczące korzystania z mikrofal

Problem	Rozwiązanie
Nie można znaleźć informacji na temat ilości przyrządzanej potrawy.	Sprawdzić podobny produkt spożywczy. Wydłużyć lub skrócić czas gotowania zgodnie z następującą zasadą: Podwójna ilość = prawie podwójna ilość czasu, Połowa ilości = połowa czasu
Potrawa wyszła za sucha.	Ustawić krótszy czas gotowania lub wybrać niższą moc mikrofal.
Po upływie ustawionego czasu potrawa nie jest jeszcze rozmrożona, podgrzana bądź ugotowana.	Ustawić dłuższy czas gotowania lub wybrać wyższą moc mikrofal. Większe potrawy wymagają dłuższego czasu gotowania.
Po upływie czasu gotowania potrawa jest za gorąca przy brzegu, a w środku jeszcze nie gotowa.	Następnym razem należy wybrać niższą moc i dłuższy czas. W połowie gotowania należy wymieszać potrawę, np. zupę.

Podczas gotowania ryżu lepsze efekty można osiągnąć, stosując płaskie, szerokie naczynie.

9.2 Rozmrażanie

Pieczeń zawsze należy rozmrażać tłustą stroną skierowaną na dół.

Nie należy rozmrażać przykrytego mięsa, ponieważ może to spowodować ugotowanie zamiast rozmrożenia.

Całe sztuki drobiu zawsze należy rozmrażać pierś skierowaną na dół.

9.3 Gotowanie

Zawsze należy wyjmować zamrożone mięso i drób z chłodziarki przynajmniej 30 minut przed gotowaniem.

Pozostawić mięso, drób, ryby i warzywa przykryte po gotowaniu.

Nanieść nieco oleju lub stopionego masła na rybę.

Wszystkie warzywa należy gotować pełną mocą mikrofal.

Dodać 30-45 ml zimnej wody na każde 250 g warzyw.

Przed gotowaniem pociąć świeże warzywa na równe kawałki. Wszystkie warzywa gotować pod przykryciem.

9.4 Odgrzewanie

Pakowane potrawy gotowe należy zawsze podgrzewać zgodnie z instrukcją zamieszczoną na opakowaniu.

9.5 Grillowanie

Grillować płaskie potrawy na środku podstawki do grillowania.

Obrócić potrawę po upływie połowy ustawionego czasu i kontynuować grillowanie.

9.6 Tryb łączony

Tryb łączony pozwala zachować chrupkość potraw.

Po upływie połowy ustawionego czasu obrócić potrawę i kontynuować gotowanie.

Dostępne są 2 ustawienia trybu łączonego. Każde ustawienie łączy funkcje kuchenki mikrofalowej i grilla z różnymi wartościami czasu i poziomu mocy.

10. KONSERWACJA I CZYSZCZENIE

OSTRZEŻENIE!

Patrz rozdział dotyczący bezpieczeństwa.

10.1 Uwagi i wskazówki dotyczące czyszczenia

- Przęd urządzenia należy myć miękką ściereczką zwilżoną ciepłą wodą z dodatkiem płynu do mycia naczyń.
- Do czyszczenia powierzchni metalowych należy używać zwykłego płynu do mycia naczyń.
- Po każdym użyciu należy oczyścić wnętrze urządzenia. Dzięki temu można łatwiej usunąć zabrudzenia i uniknąć ich przypalenia.

- Trudne do usunięcia zabrudzenia należy usuwać za pomocą specjalnego środka do czyszczenia.
- Należy regularnie czyścić wszystkie akcesoria i pozostawić je do wyschnięcia. Do czyszczenia należy użyć miękkiej ściereczki zwilżonej ciepłą wodą z dodatkiem płynu do mycia naczyń.
- Aby zmiękczyć trudne do usunięcia pozostałości, należy gotować szklankę wody z pełną mocą mikrofal przez około 2-3 minuty.
- Aby usunąć zapachy, dodać do szklanki wody 2 łyżeczki soku z cytryny i gotować z pełną mocą mikrofal przez 5 minut.



11. ROZWIĄZYWANIE PROBLEMÓW

OSTRZEŻENIE!

Patrz rozdział dotyczący bezpieczeństwa.

11.1 Co zrobić, gdy...

Problem	Prawdopodobna przyczyna	Rozwiązanie
Urządzenie nie działa.	Urządzenie jest wyłączone.	Włączyć urządzenie.

Problem	Prawdopodobna przyczyna	Rozwiązanie
Urządzenie nie działa.	Nie włożono wtyczki do gniazda elektrycznego.	Podłączyć urządzenie do zasilania.
Urządzenie nie działa.	Zadziałał bezpiecznik w skrzynce bezpieczników.	Sprawdzić bezpiecznik. Jeśli bezpiecznik zadziała więcej niż jeden raz, należy skontaktować się z wykwalifikowanym elektrykiem.
Urządzenie nie działa.	Drzwi urządzenia nie zostały prawidłowo zamknięte.	Sprawdzić, czy nic nie blokuje drzwi.
Nie działa oświetlenie.	Żarówka jest przepalona.	Należy wymienić żarówkę.
Na wyświetlaczu widoczne jest wskazanie  .	Włączona jest blokada uruchomienia.	Wyłączyć blokadę uruchomienia. Przytrzymać  przez 3 sekundy.
W urządzeniu występuje iskrzenie.	Wewnątrz znajdują się metalowe naczynia lub naczynia z metalowymi elementami.	Wyjąć naczynie z urządzenia.
W urządzeniu występuje iskrzenie.	Wewnątrz znajdują się metalowe pręty lub folia aluminiowa dotykająca wewnętrznych ścianek urządzenia.	Pręty ani folia nie mogą dotykać wewnętrznych ścianek urządzenia.
Zestaw talerza obrotowego wydaje odgłosy szorowania lub obcierania.	Pod szklaną tacą do gotowania znajduje się jakiś przedmiot lub zanieczyszczenie.	Wyczyścić obszar pod szklaną tacą do gotowania.
Urządzenie przestaje działać bez wyraźnego powodu.	Nieprawidłowe działanie.	Jeśli taka sytuacja powtórzy się, należy skontaktować się z autoryzowanym punktem serwisowym.

11.2 Dane dla serwisu

Jeżeli rozwiązanie problemu we własnym zakresie nie jest możliwe, należy skontaktować się ze sprzedawcą lub autoryzowanym punktem serwisowym.

Dane niezbędne dla serwisu znajdują się na tabliczce znamionowej. Tabliczka znamionowa znajduje się na urządzeniu. Nie usuwać tabliczki znamionowej z urządzenia.

Zalecamy wpisanie danych w tym miejscu:

Model (MOD.)

Numer produktu (PNC)

Numer seryjny (S.N.)

12. EFEKTYWNOŚĆ ENERGETYCZNA

12.1 Informacje o produkcie dotyczące poboru mocy i maksymalnego czasu do osiągnięcia odpowiedniego trybu niskiego poboru mocy

Zużycie energii w trybie czuwania z włączonym wyświetlaczem

0.8 W

Zużycie energii w trybie czuwania z wyłączonym wyświetlaczem	0.5 W
Maksymalny czas potrzebny na automatyczne przejście urządzenia do odpowiedniego trybu niskiego poboru mocy	20 min

13. OCHRONA ŚRODOWISKA

Materiały oznaczone symbolem  należy poddać utylizacji. Opakowanie urządzenia włożyć do odpowiedniego pojemnika w celu przeprowadzenia recyklingu. Należy zadbać o ponowne przetwarzanie odpadów urządzeń elektrycznych i elektronicznych, aby chronić środowisko naturalne oraz ludzkie zdrowie.

Nie wolno wyrzucać urządzeń oznaczonych symbolem  razem z odpadami domowymi. Należy zwrócić produkt do miejscowego punktu ponownego przetwarzania lub skontaktować się z odpowiednimi władzami miejskimi.

Bem-vindo(a) à AEG! Obrigado por escolher o nosso aparelho.



Obter conselhos de utilização, folhetos, resolução de problemas e informações sobre assistência e reparações:
www.aeg.com/support

Sujeito a alterações sem aviso prévio.

ÍNDICE

1. INFORMAÇÕES DE SEGURANÇA.....	290
2. INSTRUÇÕES DE SEGURANÇA.....	293
3. INSTALAÇÃO.....	294
4. DESCRIÇÃO DO PRODUTO.....	296
5. ANTES DA PRIMEIRA UTILIZAÇÃO.....	298
6. UTILIZAÇÃO DIÁRIA.....	299
7. UTILIZAR OS ACESSÓRIOS.....	303
8. FUNÇÕES ADICIONAIS.....	304
9. SUGESTÕES E DICAS.....	304
10. MANUTENÇÃO E LIMPEZA.....	305
11. RESOLUÇÃO DE PROBLEMAS.....	306
12. EFICIÊNCIA ENERGÉTICA.....	307
13. PREOCUPAÇÕES AMBIENTAIS.....	307

1. ⚠ INFORMAÇÕES DE SEGURANÇA

Leia atentamente as instruções fornecidas antes de instalar e utilizar o aparelho. O fabricante não poderá ser responsabilizado por ferimentos ou danos resultantes de instalação incorreta ou utilização incorreta. Guarde sempre as instruções num sítio seguro e acessível para consultar no futuro.

1.1 Segurança de crianças e pessoas vulneráveis

⚠ AVISO!

Risco de asfixia, lesão ou incapacidade permanente.

- Este aparelho pode ser utilizado por crianças com 8 anos de idade ou mais velhas e por pessoas com capacidades físicas, sensoriais ou mentais reduzidas ou falta de experiência e conhecimento se forem supervisionadas ou instruídas no que respeita à utilização do aparelho de uma

forma segura e compreenderem os perigos envolvidos. É necessário manter as crianças com menos de 8 anos de idade e pessoas com incapacidades muito extensas e complexas afastadas do aparelho, a menos que sejam constantemente vigiadas.

- As crianças devem ser vigiadas para garantir que não brincam com o aparelho.
- Mantenha todos os materiais de embalagem fora do alcance das crianças e elimine-os de forma apropriada.
- AVISO: O forno e as partes acessíveis ficam quentes durante a utilização. Mantenha as crianças e os animais domésticos afastados do aparelho quando estiver a ser utilizado e durante o arrefecimento.
- Se o aparelho tiver um dispositivo de segurança para crianças, recomendamos que o ative.
- A limpeza e a manutenção básica do aparelho não devem ser efetuadas por crianças sem supervisão.

1.2 Segurança geral

- Este aparelho destina-se apenas a ser utilizado para cozinhar.
- Este aparelho foi concebido unicamente para utilização doméstica num ambiente interior.
- Este aparelho pode ser utilizado em escritórios, quartos de hóspedes de hotéis, quartos de hóspedes de pousadas, casas de hóspedes de turismo rural e outros alojamentos semelhantes onde tal utilização não exceda os níveis de utilização doméstica (médios).
- AVISO: O forno e as partes acessíveis ficam quentes durante a utilização. Deve ter cuidado para evitar tocar nas resistências de aquecimento.
- AVISO: Apenas uma pessoa qualificada pode efetuar ações de manutenção e reparação que envolvam a remoção da cobertura que protege contra a exposição à energia de microondas.

- AVISO: Em caso de danos na porta ou nos vedantes da porta, não utilize o aparelho até que tenha sido reparado por uma pessoa qualificada.
- AVISO: Não aqueça líquidos e outros alimentos em recipientes selados. Podem explodir.
- Se o cabo de alimentação elétrica estiver danificado, deve ser substituído pelo fabricante, por um Centro de Assistência Técnica Autorizado ou por uma pessoa igualmente qualificada, para evitar perigos elétricos.
- Antes de qualquer operação de manutenção, desative o aparelho e desligue a ficha da tomada elétrica.
- Utilize sempre luvas de forno para retirar ou inserir acessórios ou recipientes de ir ao forno.
- Não opere o aparelho mediante um temporizador externo ou um sistema de controlo remoto separado.
- Não é permitido utilizar recipientes metálicos de alimentos ou bebidas para cozinhar com micro-ondas.
- Utilize apenas utensílios adequados para utilizar em fornos micro-ondas.
- Quando aquecer alimentos em recipientes de plástico ou papel, vigie o aparelho, porque existe o risco de ignição.
- O aparelho destina-se a aquecer alimentos e bebidas. A secagem de alimentos ou vestuário e o aquecimento de almofadas de aquecimento, chinelos, esponjas, panos tecidos húmidos e outros semelhantes podem resultar em risco de ferimentos, ignição e incêndio.
- Se observar fumo, desligue o aparelho ou retire a ficha da tomada e mantenha a porta fechada para abafar possíveis chamas.
- O aquecimento de bebidas no microondas pode provocar ebulição eruptiva retardada. Tenha cuidado ao manusear o recipiente.
- O conteúdo de biberões e de boiões de comida para bebé deve ser agitado e mexido e a temperatura deve ser verificada antes do consumo, para evitar queimaduras.

- Os ovos inteiros e os ovos cozidos inteiros não devem ser aquecidos no aparelho, porque podem explodir, mesmo depois de ter terminado o aquecimento no microondas.
- Se não mantiver o aparelho limpo, a superfície pode deteriorar-se e isso pode afetar negativamente a vida útil do aparelho e resultar numa situação perigosa.
- A temperatura das superfícies acessíveis pode ser elevada quando o aparelho está a funcionar.
- Não ative o aparelho quando estiver vazio. As peças metálicas no interior da cavidade podem criar arco eléctrico.
- O aparelho deve ser limpo regularmente e os depósitos de alimentos devem ser removidos.
- Não utilize um aparelho de limpeza a vapor para limpar o aparelho.
- Não utilize agentes de limpeza abrasivos ou raspadores metálicos afiados para limpar a porta de vidro, porque podem riscar a superfície e quebrar o vidro.
- O aparelho deve ser utilizado com a porta decorativa aberta (se aplicável).

2. INSTRUÇÕES DE SEGURANÇA

2.1 Instalação

AVISO!

A instalação deste aparelho tem de ser efectuada por uma pessoa qualificada.

- Retire a embalagem toda.
- Não instale nem utilize o aparelho se estiver danificado.
- Siga as instruções de instalação fornecidas com o aparelho.
- Tenha sempre cuidado quando deslocar o aparelho porque ele é pesado. Utilize sempre luvas de protecção e calçado fechado.
- Não puxe o aparelho pela pega.
- Respeite as distâncias mínimas relativamente a outros aparelhos e unidades.

- Instale o aparelho num local seguro e adequado que cumpra com os requisitos da instalação.
- As partes laterais do aparelho devem ficar perto de aparelhos ou unidades com a mesma altura.

2.2 Ligação eléctrica

AVISO!

Risco de incêndio e choque eléctrico.

- Todas as ligações eléctricas devem ser efectuadas por um electricista qualificado.
- O aparelho tem de ficar ligado à terra.
- Certifique-se de que os parâmetros indicados na placa de características são compatíveis com as características da alimentação eléctrica.

- Se o aparelho for ligado a uma tomada eléctrica por intermédio de um cabo de extensão, certifique-se de que esse cabo tem ligação à terra.
- Certifique-se de que não danifica a ficha e o cabo de alimentação eléctrica. Contacte a Assistência Técnica ou um electricista para substituir o cabo de alimentação se estiver danificado.
- Não puxe o cabo de alimentação para desligar o aparelho. Puxe sempre a ficha.

2.3 Utilização

AVISO!

Risco de ferimentos, queimaduras, choque eléctrico ou explosão.

- Não altere as especificações deste aparelho.
- Não deixe o aparelho sem vigilância durante o funcionamento.
- Não aplique pressão sobre a porta aberta.
- Certifique-se de que as aberturas de ventilação não ficam obstruídas.
- Não utilize o aparelho como superfície de trabalho, nem utilize a cavidade para efeitos de armazenamento.

2.4 Manutenção e limpeza

AVISO!

Risco de ferimentos, incêndio ou danos no aparelho.

- Antes de qualquer ação de manutenção, desative o aparelho e desligue a ficha da tomada eléctrica.
- Limpe o aparelho com regularidade para evitar que o material da superfície se deteriore.
- Não deixe que resíduos de alimentos ou de detergentes se acumulem nas superfícies vedantes da porta.

- Quaisquer restos de gordura ou alimentos que fiquem no aparelho podem provocar incêndio e arco eléctrico quando o microondas estiver a funcionar.
- Limpe o aparelho com um pano macio e húmido. Utilize apenas detergentes neutros. Não utilize produtos abrasivos, esfregões abrasivos, solventes ou objetos metálicos.
- Se utilizar um spray para forno, siga as instruções de segurança da embalagem.

2.5 Assistência técnica

- Para reparar o aparelho, contacte o Centro de Assistência Técnica Autorizado. Utilize apenas peças sobressalentes originais.
- Relativamente à(s) lâmpada(s) no interior deste produto e às lâmpadas sobressalentes vendidas separadamente: Estas lâmpadas destinam-se a suportar condições físicas extremas em eletrodomésticos, tais como temperatura, vibração, humidade, ou destinam-se a sinalizar informação relativamente ao estado operacional do aparelho. Não se destinam a ser utilizadas em outras aplicações e não se adequam à iluminação de espaços domésticos.

2.6 Eliminação

AVISO!

Risco de ferimentos ou asfixia.

- Desligue o aparelho da alimentação eléctrica.
- Corte o cabo de alimentação eléctrica do aparelho e elimine-o.

3. INSTALAÇÃO

AVISO!

Consulte os capítulos relativos à segurança.

3.1 Informações gerais

⚠ CUIDADO!

Não ligue o aparelho a adaptadores ou extensões. Isto pode causar sobrecarga e risco de incêndio.

⚠ CUIDADO!

A altura mínima de instalação é de 85 cm.

- O micro-ondas destina-se a ser utilizado apenas encastrado. Deve ser colocado numa superfície estável e plana.
- O armário não pode ter uma parede traseira no local onde o micro-ondas está localizado.
- Coloque o micro-ondas afastado de vapor, ar quente e salpicos de água.
- Se o micro-ondas estiver demasiado próximo de um rádio ou televisor, pode causar interferências no sinal recebido.
- Se transportar o micro-ondas no tempo frio, não o ative imediatamente após a instalação. Deixe repousar à temperatura ambiente e absorva o calor.

3.2 Instalação elétrica

Este micro-ondas é fornecido com um cabo de alimentação e uma ficha.

O cabo tem um fio de ligação à terra com uma ficha de ligação à terra. A ficha deve ser ligada a uma tomada elétrica devidamente instalada e com ligação à terra. No caso de um curto-circuito elétrico, a ligação à terra reduz o risco de choque elétrico.

3.3 Instalar o microondas

1. Verifique se as dimensões do armário respeitam as distâncias necessárias para a instalação.

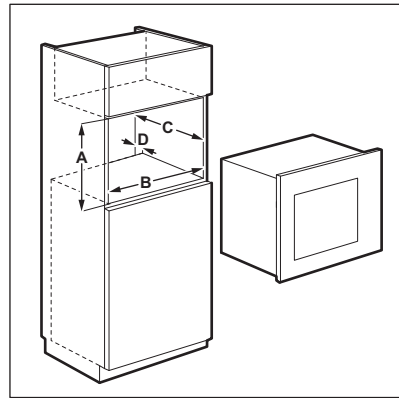

Distâncias de instalação

Dimensão	mm
A	380 + 2
B	560 + 8
C	500
D	45

2. Se a profundidade do armário for superior a 300 mm, coloque o modelo no fundo do armário e verifique se cabe. Se couber, marque os pontos para os parafusos. Retire o modelo e fixe o suporte com os parafusos nos pontos marcados.



Ignore este passo se a profundidade do armário for igual a 300 mm.

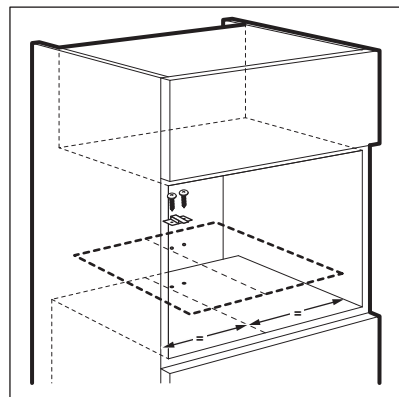

3. Instale o microondas. Se tiver fixado o suporte, certifique-se de que ele fixa a parte de trás do aparelho.

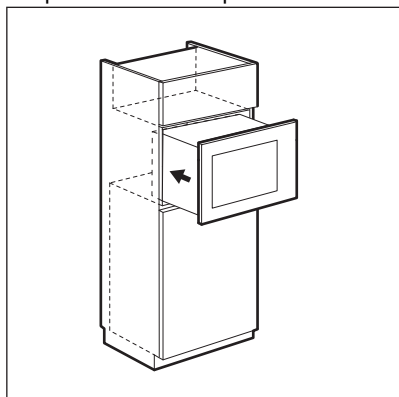

4. Abra a porta e fixe o microondas no móvel com o parafuso.

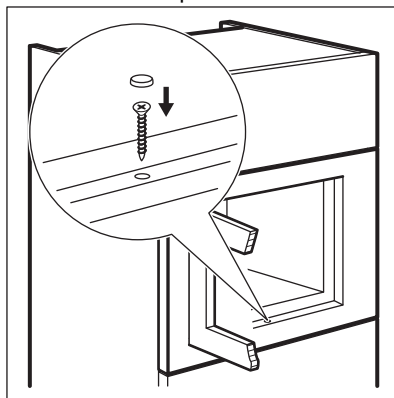

4. DESCRIÇÃO DO PRODUTO

4.1 Visão geral

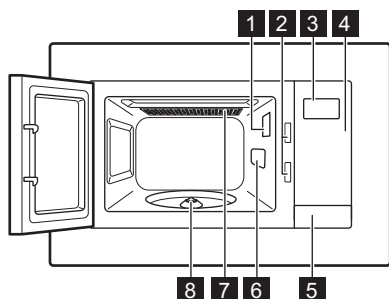

- 1 Lâmpada
- 2 Sistema de interbloqueio de segurança
- 3 Visor
- 4 Painel de comandos
- 5 Dispositivo de abertura da porta
- 6 Cobertura do guia de ondas

- 7 Grelhador
- 8 Eixo do prato rotativo



Este Produto cumpre os requisitos da norma europeia EN55011. Em conformidade com esta norma, este produto é classificado como equipamento de classe B do grupo 2. O Grupo 2 significa que o equipamento gera intencionalmente energia de radiofrequência sob a forma de radiação eletromagnética para o tratamento térmico dos alimentos. Equipamento de Classe B significa que o equipamento é adequado para ser utilizado em estabelecimentos domésticos.

4.2 Painel de comandos

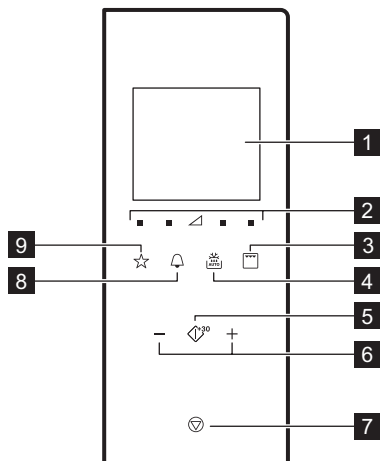

Símbolo	Função	Descrição	
1	—	Visor	Apresenta as definições e a hora atual.
2		Botões de seleção da potência	Permitem regular o nível de potência do micro-ondas
3		Botão da função de grelhador	Para selecionar a função de micro-ondas / cozedura combinada / grelhador.
4		Descongelar	Para descongelar alimentos por peso.
5		Iniciar / +30 seg.	Para ativar o aparelho ou aumentar o tempo de cozedura em 30 segundos à potência máxima.
6		Botões de definição	Para selecionar o tempo, o peso, a temperatura ou uma função de Cozedura automática.
7		Parar / Anular	Para desativar o aparelho ou cancelar as definições de cozedura.
8		Relógio	Para acertar o relógio / aviso.
9		Favorito	Para escolher rapidamente uma função automática.

4.3 Acessórios

Conjunto do prato rotativo



Utilize sempre o conjunto do prato rotativo para preparar alimentos no microondas.

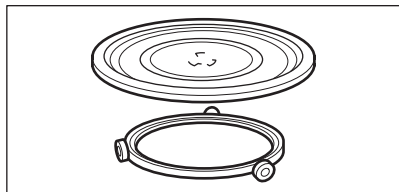

Prato de vidro e guia com roletes.

Prateleira do grelhador

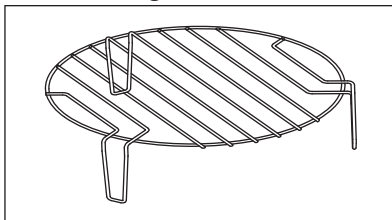

Utilize para:

- grelhar alimentos
- cozedura combinada

5. ANTES DA PRIMEIRA UTILIZAÇÃO

⚠ AVISO!

Consulte os capítulos relativos à segurança.

5.1 Limpeza inicial

⚠ CUIDADO!

Consulte o capítulo “Manutenção e limpeza”.

- Retire todas as peças e materiais de embalagem do microondas.
- Limpe o aparelho antes da primeira utilização.

5.2 Acertar a hora

Quando ligar o aparelho à alimentação eléctrica ou após uma falha de corrente, o aparelho apresenta 0:00 no visor e emite um sinal sonoro.



Pode acertar o relógio no formato de 24 horas.

1. Prima duas vezes.
2. Prima as áreas de definição para definir as horas.
3. Prima para confirmar.
4. Prima as áreas de definição para definir os minutos.
5. Prima para confirmar.



Para cancelar a definição, prima .

O visor fica activo durante 5 minutos quando o aparelho estiver no modo de espera. Apresenta a hora do dia.

Para desactivar a hora do dia, prima ou para activar o visor e desligue. Prima para confirmar.

6. UTILIZAÇÃO DIÁRIA

AVISO!

Consulte os capítulos relativos à segurança.

6.1 Informação geral sobre a utilização do aparelho

- Após desactivar o aparelho, deixe os alimentos repousar durante alguns minutos.
- Retire as embalagens de alumínio, os recipientes metálicos e outros objectos metálicos antes de preparar os alimentos.

Cozinhar

- Se possível, cozinhe os alimentos cobertos com materiais adequados para utilização no microondas. Cozinhe os alimentos destapados apenas se quiser obter uma crosta.
- Não cozinhe demasiado os pratos com potência e tempo em excesso. Os alimentos podem secar, queimar ou até incendiar em alguns pontos.
- Não utilize o aparelho para cozinhar ovos com casca e caracóis porque podem explodir. No caso de ovos estrelados, fure primeiro as gemas.
- Antes de cozinhar, pique várias vezes com um garfo os alimentos que tenham pele ou casca, como batatas, tomates, salsichas e outros alimentos, para que não rebentem.
- No caso de alimentos frios ou congelados, defina mais tempo de cozedura.
- Os pratos com molhos devem ser mexidos regularmente.
- Os legumes que tenham estrutura firme, como cenouras, ervilhas ou couve-flor, devem ser cozinhados em água.
- Vire os alimentos maiores a meio do tempo de cozedura.
- Se possível, corte os legumes em pedaços do mesmo tamanho.
- Utilize recipientes planos e largos.
- Não utilize recipientes de porcelana, cerâmica ou barro que possuam fundos

não vidrados ou pequenos orifícios, por exemplo, nas pegas. A humidade que entra nos orifícios pode fazer com que os recipientes rachem quando são aquecidos.

- O prato de vidro é necessário para o funcionamento correcto do microondas. Coloque os alimentos ou líquidos sobre ele.

Descongela carne, aves e peixe

- Coloque os alimentos congelados e sem embalagem sobre um prato pequeno virado ao contrário e um recipiente por baixo, para que o líquido da descongelação possa escoar para o recipiente.
- Vire os alimentos a meio do tempo de descongelação. Se possível, divida e retire as partes que tenham começado a descongelar.

Descongela manteiga, porções de bolo e requeijão

- Não descongele completamente estes alimentos no aparelho; deixe-os acabar de descongelar à temperatura ambiente. Obterá um resultado mais uniforme. Retire todas as partes da embalagem que sejam de metal ou alumínio antes de descongelar.

Descongela fruta e legumes

- Se pretender que os legumes ou a fruta fiquem crus, não os descongele completamente no aparelho. Deixe-os descongelar à temperatura ambiente.
- Para cozinhar fruta e legumes sem os descongelar antes, pode utilizar uma potência superior do microondas.

Refeições pré-cozinhadas

- Pode preparar refeições prontas no aparelho apenas se as respectivas embalagens forem adequadas para microondas.
- Deve seguir as instruções do produtor impressas na embalagem (por exemplo, retirar a cobertura metálica e furar a película de plástico).

Recipientes e materiais adequados

Recipiente / Material	Microondas			Grelhador
	Descongelar	Aquecimento	Cozinhar	
Porcelana e vidro próprios para forno, sem componentes metálicos, por exemplo, Pyrex ou vidro à prova de calor	✓	✓	✓	✓
Vidro e porcelana não adequados para forno ¹⁾	✓	x	x	x
Vidro e vitrocerâmica fabricados em material adequado para forno/congelador (por exemplo, Arcoflam), grelha	✓	✓	✓	✓
Cerâmica ²⁾ , louça de barro ²⁾	✓	✓	✓	x
Plástico resistente ao calor até 200 °C ³⁾	✓	✓	✓	x
Cartão, papel	✓	x	x	x
Película aderente	✓	x	x	x
Película própria para assados com fecho seguro para microondas ³⁾	✓	✓	✓	x
Assadeiras em metal, por exemplo, esmalte, ferro fundido	x	x	x	✓
Formas para assar, com revestimento de silicone ou laca preta ³⁾	x	x	x	✓
Tabuleiro para assar	x	x	x	✓
Utensílios para tostar, por exemplo, tacho ou chapa	x	✓	✓	x
Refeições prontas em embalagens ³⁾	✓	✓	✓	✓

1) Sem decoração/revestimento em prata, ouro, platina ou outro metal

2) Sem quartzo ou componentes em metal, nem revestimentos metálicos

3) Tem de seguir as instruções do fabricante relativas às temperaturas máximas.



✓ Adequado

x Não adequado



6.2 Ativar e desativar o micro-ondas

CUIDADO!

Não permita que o micro-ondas funcione sem alimentos no interior.

1. Prima  ou  para selecionar o nível de potência. Para escolher o nível de

potência correto, consulte a tabela em baixo.

2. Prima  ou  para definir o tempo de cozedura.
3. Prima  para confirmar e ativar o micro-ondas.

Para cancelar a definição, prima .
Para desativar o micro-ondas:

- Aguarde até que o micro-ondas se desative automaticamente quando o

tempo chegar ao fim. O visor apresenta 0:00.

- Abra a porta. O micro-ondas desativa-se automaticamente. Feche a porta e prima  para continuar com a cozedura. Utilize esta opção para inspecionar os alimentos.

- Prima .







Quando o micro-ondas se desativa automaticamente, emite um sinal sonoro.





6.3 Tabelas de regulação de potência

Microondas

Símbolos no painel da esquerda para a direita

Potência do microondas	Baixa	Média baixa	Média	Média alta	Alta
Visor	 100 Watt	 300 Watt	 500 Watt	 700 Watt	 900 Watt

Grelhador e Cozedura Combinada



Prima 	Visor	Regulação da potência
1 vez		100% Grelhador
2 vezes		36% Microondas 64% Grelhador
3 vezes		55% Microondas 45% Grelhador
4 vezes	900 Watt	100% Microondas

6.4 Início rápido





O tempo de cozedura máximo é de 95 minutos.

Pode activar o microondas rapidamente como indicado em baixo.

- Prima  para activar o microondas por 30 segundos na potência máxima. O tempo de funcionamento aumenta 30 segundos com cada pressão adicional do botão.
- Prima  uma vez. Defina o tempo de cozedura com os botões de definição.

Prima  para activar o microondas na potência máxima.

6.5 Grelhador e Cozedura Combinada

- Prima  repetidamente para seleccionar a função Grelhador e Cozedura Combinada.
- Prima os botões de definição para definir o tempo.
- Prima  para confirmar e activar o microondas.



O aparelho emite um sinal sonoro a meio do tempo de cozedura. Pode virar os alimentos.

6.6 Descongelar



Para ativar a descongelação por peso, é necessário utilizar um peso superior a 100 g e inferior a 1000 g de alimentos.

1. Prima repetidamente para escolher um tipo de alimento.

Símbolo	Função
	Descongelar pão
	Descongelar carne
	Descongelar peixe
	Descongelar legumes

2. Prima e para definir o peso. O tempo é definido automaticamente.
3. Prima para confirmar e ativar o micro-ondas.

6.7 Cozinhar em múltiplas etapas



Se uma das etapas for a descongelação, defina-a como primeira etapa.

Pode cozinhar alimentos no máximo de 3 etapas.

Cozinhe todos os alimentos congelados em 2 etapas.

Menu de favoritos

O microondas tem um menu de favoritos pré-programado. Pode alterá-lo conforme desejar.

Para cozinhar em uma etapa, salte os passos 1 e 2.

1. Prima e seleccione o modo de descongelação.
2. Prima os botões de definição para definir o peso a descongelar.
3. Prima repetidamente para seleccionar o nível de potência.
4. Prima os botões de definição para seleccionar o tempo.
5. Prima para confirmar e ativar o micro-ondas.

O visor apresenta o tempo em contagem decrescente. Quando ouvir um sinal sonoro durante o modo de descongelação, vire ou mexa os alimentos.

6.8 Favoritos

Pode guardar 3 configurações favoritas.

Utilize esta função para guardar uma configuração que utilize frequentemente com o microondas.

1. Seleccione a função e os parâmetros que pretende guardar. Consulte o procedimento correspondente à função que pretende seleccionar.
2. Prima continuamente durante 2 segundos. O aparelho emite um sinal sonoro quando a configuração estiver guardada.

Utilizar o programa favorito

1. Com o aparelho no modo de espera, prima repetidamente para escolher a configuração 1, 2 ou 3.
2. Prima para activar o microondas.

Prato

Peso

Visor

Amolecer manteiga	50 g	50 g
	100 g	100 g
	150 g	150 g
	200 g	200 g
	250 g	250 g
Derreter chocolate	100 g	100 g
	150 g	150 g
	200 g	200 g
Bolo de chocolate	1 chávena	1
	2 chávenas	2
	3 chávenas	3
	4 chávenas	4

7. UTILIZAR OS ACESSÓRIOS

AVISO!

Consulte os capítulos relativos à segurança.

7.1 Instalar o conjunto do prato rotativo

CUIDADO!

Não cozinhe alimentos sem o conjunto do prato rotativo. Utilize apenas o conjunto do prato rotativo fornecido com o microondas.



Nunca cozinhe alimentos directamente no prato de vidro.

1. Coloque a guia com roletes em torno do eixo do prato rotativo.
2. Coloque o prato de vidro sobre a guia com roletes.

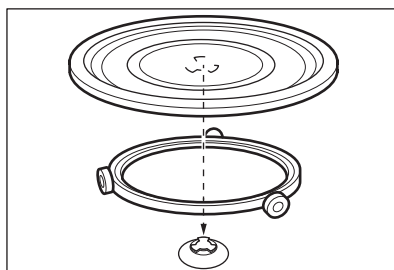

7.2 Inserir a prateleira do grelhador

Coloque a prateleira do grelhador sobre o conjunto do prato rotativo.

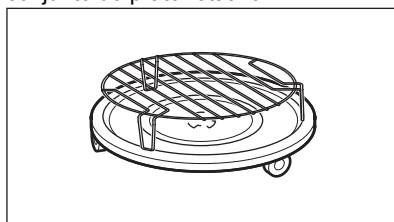



8. FUNÇÕES ADICIONAIS

8.1 Bloqueio de Segurança para Crianças

O Bloqueio de Segurança para Crianças impede a activação acidental do microondas.

Prima continuamente  durante 3 segundos. O aparelho emite um sinal sonoro.

Quando o Bloqueio de Segurança para Crianças está activo, o visor apresenta .

Para desactivar o Bloqueio de Segurança para Crianças, prima continuamente  durante 3 segundos.

O aparelho emite um sinal sonoro.

8.2 Temporizador de cozinha

Pode definir o máximo de 95 minutos.



Quando a função Temporizador de cozinha está activa, não é possível seleccionar outro programa.

1. Prima .
2. Prima os botões de definição para definir o tempo.

O temporizador inicia automaticamente após 2 segundos.

O temporizador pára quando abrir a porta ou interromper o funcionamento do aparelho. Quando retomar a cozedura, o temporizador retoma o tempo definido anteriormente.

Quando o tempo definido tiver decorrido, o aparelho emite um sinal sonoro.

8.3 Função de modo de espera e poupança de energia

O visor apresenta a hora do dia após o aparelho ser ligado à alimentação eléctrica e após ser desactivado. O visor apaga-se após 5 minutos de inactividade quando a porta está fechada:

- o visor apaga-se se o relógio não tiver sido acertado ou se estiver desligado,

- se o relógio tiver sido acertado e estiver ligado, o visor apresenta a hora do dia durante outros 5 minutos.

Quando o visor estiver inactivo, pode activá-lo se premir qualquer botão ou abrir a porta:

- o visor apresenta os valores iniciais 0:00 e 900 W se o relógio não tiver sido acertado,

- o visor desactiva-se após 5 minutos se a função de Bloqueio de Segurança para Crianças estiver ligada.

9. SUGESTÕES E DICAS



AVISO!

Consulte os capítulos relativos à segurança.

9.1 Dicas para utilizar o microondas

Problema	Solução
Não encontra informação sobre a quantidade de alimentos a preparar.	Procure alimentos semelhantes. Aumente ou diminua os tempos de cozedura de acordo com a seguinte regra: Dobro da quantidade = quase o dobro do tempo, Metade da quantidade = metade do tempo
Os alimentos ficaram muito secos.	Defina um tempo de cozedura menor ou seleccione uma potência de microondas mais baixa.

Problema	Solução
Após o fim do tempo, os alimentos ainda não descongelaram, aqueceram ou cozeram.	Defina um tempo de cozedura maior ou seleccione uma potência de microondas mais elevada. Note que os pratos grandes requerem mais tempo.
Após o tempo de cozedura, os alimentos aqueceram demasiado nas extremidades, mas ainda não estão prontos no meio.	Na próxima vez, seleccione uma potência mais baixa e um tempo de cozedura maior. Mexa os líquidos, por exemplo sopa, a meio do tempo.

Para obter os melhores resultados com arroz, utilize um recipiente plano e largo.

9.2 Descongelar

Descongele a carne sempre com a parte da gordura virada para baixo.

Não descongele a carne tapada porque isso pode fazer com que coza em vez de descongelar.

Descongele as aves inteiras sempre com a parte do peito virada para baixo.

9.3 Cozinhar

Retire sempre a carne e as aves frias do frigorífico pelo menos 30 minutos antes de as cozinhar.

Deixe a carne, as aves, o peixe e os legumes cobertos após a cozedura.

Passe um pouco de óleo ou manteiga derretida sobre o peixe.

Todos os legumes devem ser cozinhados com a potência máxima do microondas.

Adicione 30 - 45 ml de água fria por cada 250 g de legumes.

Corte os legumes frescos em pedaços de tamanho igual antes de os cozinhar. Cozinhe todos os legumes com o recipiente tapado.

9.4 Reaquecer

Quando reaquecer refeições prontas embaladas, siga sempre as instruções da embalagem.

9.5 Grelhador

Grelhar alimentos planos no centro da prateleira do grelhador.

Vire os alimentos a meio do tempo definido e continue a grelhar.

9.6 Cozedura combinada

Utilize a Cozedura Combinada para deixar alguns alimentos estaladiços.

A meio do tempo de cozedura, vire os alimentos e continue.

Existem 2 modos de Cozedura Combinada. Cada modo combina as funções de microondas e de grelhador com diferentes períodos de tempo e níveis de potência.

10. MANUTENÇÃO E LIMPEZA

AVISO!

Consulte os capítulos relativos à segurança.

10.1 Notas e dicas sobre a limpeza

- Limpe a parte da frente do aparelho com um pano macio, água quente e um agente de limpeza.
- Para limpar as superfícies de metal, utilize um produto de limpeza normal.

- Limpe o interior do aparelho após cada utilização. Desta forma, a sujidade não ficará queimada e poderá removê-la com mais facilidade.
- Limpe a sujidade persistente com um produto de limpeza especial.
- Limpe todos os acessórios regularmente e deixe-os secar. Utilize um pano macio com água quente e um agente de limpeza.
- Para amolecer os resíduos mais difíceis de remover, ferva um copo de água na

potência máxima do microondas durante 2 a 3 minutos.

- Para remover odores, misture 2 colheres de sopa de sumo de limão num copo de



água e ferva na potência máxima do microondas durante 5 minutos.

11. RESOLUÇÃO DE PROBLEMAS

AVISO!

Consulte os capítulos relativos à segurança.

11.1 O que fazer se...

Problema	Causa possível	Solução
O aparelho não funciona.	O aparelho está desactivado.	Active o aparelho.
O aparelho não funciona.	A ficha do aparelho não está ligada na tomada.	Ligue a ficha do aparelho.
O aparelho não funciona.	O disjuntor no quadro eléctrico está desligado.	Verifique o disjuntor. Se o disjuntor disparar mais do que uma vez, contacte um electricista qualificado.
O aparelho não funciona.	A porta não está bem fechada.	Certifique-se de que não há nada a bloquear a porta.
A lâmpada não funciona.	A lâmpada está avariada.	É necessário substituir a lâmpada.
O visor apresenta  .	O Bloqueio de Segurança para Crianças está activo.	Desactive o Bloqueio de Segurança para Crianças. Prima  durante 3 segundos.
Aparecem faíscas na cavidade.	Utilizou um prato de metal ou com revestimento metálico.	Retire o prato do aparelho.
Aparecem faíscas na cavidade.	Utilizou espetos de metal ou folha de alumínio e estes estão a tocar nas paredes interiores.	Certifique-se de que os espetos e a folha de alumínio não tocam nas paredes interiores.
O conjunto do prato rotativo emite um ruído de arrastar.	Existe algum objecto ou sujidade debaixo do prato de vidro.	Limpe a área debaixo do prato de vidro.
O aparelho deixou de funcionar sem motivo aparente.	Existe uma anomalia.	Se esta situação se repetir, contacte um Centro de Assistência Técnica Autorizado.

11.2 Dados para a Assistência Técnica

Se não conseguir encontrar uma solução para o problema, contacte o seu fornecedor ou um Centro de Assistência Técnica Autorizado.

Os dados de contacto do Centro de Assistência Técnica encontram-se na placa de características. A placa de características encontra-se no aparelho. Não remova a placa de características do aparelho.

Recomendamos que anote os dados aqui:

Modelo (MOD.)

Número do produto (PNC)

Número de série (S.N.)

12. EFICIÊNCIA ENERGÉTICA

12.1 Informações do produto para consumo de energia e tempo máximo para alcançar o modo de baixa potência aplicável

Consumo de energia em modo de espera com o visor ligado	0.8 W
---------------------------------------------------------	-------

Consumo de energia em modo de espera com o visor desligado	0.5 W
------------------------------------------------------------	-------

Tempo máximo necessário para que o forno atinja automaticamente o modo de baixa potência aplicável	20 min
----------------------------------------------------------------------------------------------------	--------

13. PREOCUPAÇÕES AMBIENTAIS

Recicle os materiais que apresentem o símbolo . Coloque a embalagem nos contentores indicados para reciclagem. Ajude a proteger o ambiente e a saúde pública através da reciclagem dos aparelhos eléctricos e electrónicos. Não elimine os

aparelhos que tenham o símbolo  juntamente com os resíduos domésticos. Coloque o produto num ponto de recolha para reciclagem local ou contacte as suas autoridades municipais.

Bine ați venit la AEG! Vă mulțumim pentru că ați ales produsul nostru.



A găsi sfaturi privind utilizarea, broșuri, informații pentru depanare, service și reparații:

www.aeg.com/support

Ne rezervăm dreptul asupra efectuării de modificări.

CUPRINS

1. INFORMAȚII PRIVIND SIGURANȚA.....	308
2. INSTRUCȚIUNI DE SIGURANȚĂ.....	311
3. INSTALAREA.....	312
4. DESCRIEREA PRODUSULUI.....	314
5. ÎNAINTE DE PRIMA UTILIZARE.....	316
6. UTILIZAREA ZILNICĂ.....	316
7. UTILIZAREA ACCESORIILOR.....	321
8. FUNCȚII SUPLIMENTARE.....	322
9. INFORMAȚII ȘI SFATURI.....	322
10. ÎNGRIJIREA ȘI CURĂȚAREA.....	323
11. DEPANARE.....	324
12. CLASA DE EFICIENȚĂ ENERGETICĂ.....	325
13. INFORMAȚII PRIVIND MEDIUL.....	325

1. ⚠ INFORMAȚII PRIVIND SIGURANȚA

Înainte de instalarea și de utilizarea aparatului, citiți cu atenție instrucțiunile furnizate. Producătorul nu este responsabil pentru nicio vătămare sau daună rezultată din instalarea sau utilizarea incorectă. Păstrați permanent instrucțiunile într-un loc sigur și accesibil pentru o consultare ulterioară.

1.1 Siguranța copiilor și a persoanelor vulnerabile

⚠ AVERTISMENT!

Risc de sufocare, vătămare sau dizabilitate permanentă.

- Acest aparat poate fi utilizat de copiii cu vârsta mai mare de 8 ani, de persoanele cu capacități fizice, senzoriale sau mentale reduse sau de persoanele ne-experimentate doar sub supraveghere sau după o scurtă instruire care să le ofere informațiile necesare despre utilizarea sigură a

aparaturii și să le permită să înțeleagă pericolele la care se expun. Copiii cu vârsta mai mică de 8 ani și persoanele cu dizabilități profunde și complexe nu trebuie lăsate să se apropie de aparat dacă nu sunt supravegheate permanent.

- Copiii trebuie supravegheați pentru a vă asigura că nu se joacă cu aparatul.
- Nu lăsați ambalajele la îndemâna copiilor și aruncați-le conform reglementărilor.
- AVERTISMENT: Aparatul și piesele accesibile ale acestuia devin fierbinți pe durata utilizării. Nu lăsați copiii și animalele de companie în apropierea aparatului atunci când funcționează și se răcește.
- Dacă aparatul are un dispozitiv de siguranță pentru copii, acesta trebuie activat.
- Copiii nu vor realiza operațiunile de curățare sau de întreținere care revin utilizatorului aparatului fără a fi supravegheați.

1.2 Informații generale despre siguranță

- Acest aparat poate fi utilizat numai pentru gătit.
- Acest aparat este proiectat pentru uz casnic utilizarea în locuințe individuale într-un mediu interior.
- Acest aparat electrocasnic poate fi utilizat în birouri, camere de oaspeți, camere de oaspeți cu paturi și mic dejun, case de oaspeți în cadrul fermelor și alte spații de cazare similare, în care această utilizare nu depășește (media) nivelurile de utilizare domestică.
- AVERTISMENT: Aparatul și piesele accesibile ale acestuia devin fierbinți pe durata utilizării. Aveți grijă să nu atingeți elementele de încălzire.
- AVERTISMENT: Doar o persoană calificată poate efectua operațiunile de service sau reparații care implică scoaterea capacului care oferă protecție la expunerea la microunde.
- AVERTISMENT: Dacă ușa sau garnitura ușii sunt deteriorate, aparatul nu va mai fi utilizat înainte de a fi reparat de o persoană calificată.

- **AVERTISMENT:** Lichidele și alte alimente nu trebuie încălzite în recipiente etanșe. Acestea pot exploda.
- În cazul în care cablul de alimentare este deteriorat, acesta trebuie înlocuit de producător, de centrul de service autorizat al acestuia sau de persoane cu o calificare similară pentru a se evita electrocutarea.
- Înainte de a efectua orice operațiune de întreținere, opriți aparatul și scoateți ștecherul din priză.
- Utilizați întotdeauna mănuși de cuptor pentru a scoate sau a pune în aparat vase sau accesorii.
- Aparatul nu trebuie să fie pus în funcțiune cu ajutorul unui cronometru extern sau al unui sistem separat de telecomandă.
- Recipientele metalice pentru alimente și băuturi nu sunt permise în timpul gătitului la microunde.
- Folosiți numai ustensile care sunt adecvate pentru utilizarea în cuptoarele cu microunde.
- Atunci când încălziți alimente în recipiente de plastic sau hârtie, supravegheați aparatul pentru a se evita riscul de aprindere.
- Aparatul este destinat încălzirii alimentelor și băuturilor. Uscarea alimentelor sau hainelor și încălzirea termofoarelor, a papucilor, bureților, lavetelor umede și a altor articole similare prezintă un risc de vătămare, aprindere sau incendiu.
- În cazul în care aparatul degajă fum, va fi oprit sau scos din priză, cu ușa cuptorului închisă pentru a înăbuși flăcările.
- Încălzirea băuturilor la microunde poate cauza fierberea eruptivă întârziată. Recipientul va fi manipulat cu grijă.
- Conținutul biberoanelor și al recipientelor pentru hrana bebelușilor va fi amestecat sau agitat, iar temperatura verificată înainte de servire, pentru a evita arsurile.
- Ouăle în coajă sau fierte tare nu vor fi încălzite în aparat, deoarece pot exploda, chiar și după ce încălzirea cu microunde s-a încheiat.

- Dacă aparatul nu este menținut curat, suprafața acestuia se poate deteriora, ceea ce afectează negativ durata de funcționare a aparatului și poate provoca o situație periculoasă.
- Temperatura suprafețelor accesibile poate fi ridicată atunci când aparatul funcționează.
- Nu activați aparatul atunci când acesta este gol. Piese metalice din interiorul cavității pot crea arc electric.
- Aparatul trebuie curățat regulat și toate depunerile de alimente trebuie eliminate.
- Nu folosiți un aparat de curățat cu abur pentru a curăța aparatul.
- Nu folosiți substanțe abrazive dure sau raclete ascuțite de metal pentru a curăța sticla ușii deoarece acestea pot zgâria suprafața, ceea ce poate avea drept consecință spargerea sticlei.
- Aparatul trebuie utilizat cu ușa decorativă deschisă (dacă este cazul).

2. INSTRUCȚIUNI DE SIGURANȚĂ

2.1 Instalarea

AVERTISMENT!

Doar o persoană calificată trebuie să instaleze acest aparat.

- Îndepărtați toate ambalajele.
- Dacă aparatul este deteriorat, nu îl instalați sau utilizați.
- Urmați instrucțiunile de instalare furnizate împreună cu aparatul.
- Aveți întotdeauna grijă când mutați aparatul deoarece acesta este greu. Folosiți întotdeauna mănuși de protecție și încălțăminte închisă.
- Nu trageți aparatul de mâner.
- Respectați distanțele minime față de alte aparate și corpuri de mobilier.
- Instalați aparatul într-un loc sigur și adecvat care satisface cerințele privind instalarea.

- Laturile aparatului trebuie să rămână lângă alte aparate sau unități cu aceeași înălțime.

2.2 Conexiunea electrică

AVERTISMENT!

Pericol de incendiu și electrocutare.

- Toate conexiunile electrice trebuie realizate de către un electrician calificat.
- Aparatul trebuie legat la o priză cu împământare.
- Asigurați-vă că parametrii de pe plăcuța cu date tehnice sunt compatibili cu valorile nominale ale sursei de alimentare.
- Dacă se conectează aparatul la priză folosindu-se un prelungitor, acesta din urmă trebuie să fie împământat.
- Procedați cu atenție pentru a nu deteriora ștecherul și cablul de alimentare electrică. Contactați centrul de service sau un

electrician pentru a schimba un cablu de alimentare deteriorat.

- Nu trageți de cablul de alimentare pentru a scoate din priză aparatul. Trageți întotdeauna de ștecher.

2.3 Utilizarea

AVERTISMENT!

Pericol de rănire, arsuri și electrocutare sau explozie.

- Nu modificați specificațiile acestui aparat.
- Nu lăsați aparatul nesupravegheat în timpul funcționării.
- Nu aplicați presiune asupra ușii deschise.
- Nu blocați fantele de ventilație.
- Nu utilizați aparatul drept suprafață de lucru și nu utilizați interiorul cuptorului pentru a depozita obiecte.

2.4 Întreținerea și curățarea

AVERTISMENT!

Pericol de vătămare personală, incendiu sau deteriorare a aparatului!

- Înainte de a efectua operațiunile de întreținere, dezactivați aparatul și scoateți ștecherul din priză.
- Curățați cu regularitate aparatul pentru a preveni deteriorarea materialului de la suprafață.
- Nu lăsați să se depună resturi de mâncare sau de detergent pe suprafețele de etanșare ale ușii.
- Grăsimile și alimentele rămase în aparat pot lua foc și pot forma un arc electric

atunci când este utilizată funcția microunde.

- Curățați aparatul cu o lavetă moale și umedă. Utilizați numai detergenți neutri. Nu folosiți niciun produs abraziv, burete abraziv, solvent sau obiect metalic.
- Dacă folosiți un spray pentru cuptor, respectați instrucțiunile de siguranță de pe ambalaj.

2.5 Serviciul de asistență tehnică

- Pentru a repara aparatul contactați Centrul de service autorizat. Utilizați doar piese de schimb originale.
- Referitor la becul (becurile) din acest produs și becurile de schimb vândute separat: Aceste becuri sunt concepute pentru a suporta situațiile fizice extreme din aparatele electrocasnice, cum ar fi cele de temperatură, vibrație, umiditate sau au rolul de a semnaliza informații privitoare la starea operațională a aparatului. Acestea nu sunt destinate utilizării în alte aplicații și nu sunt adecvate pentru iluminarea camerelor din locuință.

2.6 Gestionarea deșeurilor după încheierea ciclului de viață al aparatului

AVERTISMENT!

Pericol de rănire sau sufocare.

- Deconectați aparatul de la alimentarea de la rețea.
- Tăiați cablul de alimentare de la rețea chiar de lângă aparat și aruncați-l.

3. INSTALAREA

AVERTISMENT!

Consultați capitolele privind siguranța.

3.1 Informații cu caracter general

ATENȚIE!

Nu conectați aparatul la adaptoare sau prelungitoare. Acest lucru poate cauza supraîncărcare și risc de incendiu.

⚠ ATENȚIE!

Înălțimea minimă de instalare este de 85 cm.

- Cuptorul cu microunde este destinat exclusiv utilizării încorporate. Acesta trebuie amplasat pe o suprafață stabilă și plană.
- Aparatul nu poate avea un perete posterior în locul unde se află cuptorul cu microunde.
- Puneți cuptorul cu microunde departe de abur, aer fierbinte și stropi de apă.
- Dacă cuptorul cu microunde este prea aproape de aparatul TV sau radio, acesta poate interfera cu semnalul recepționat.
- Dacă transportați cuptorul cu microunde la temperaturi scăzute, nu îl porniți imediat după instalare. Lăsați să stea la temperatura camerei și absorbiți căldura.

3.2 Instalația electrică

Acest cuptor cu microunde este livrat cu un cablu și ștecher pentru alimentare electrică.

Cablul are un fir de împământare cu ștecher cu împământare. Ștecherul trebuie conectat la o priză care este corect instalată și împământată. În cazul unui scurtcircuit electric, împământarea reduce riscul de electrocutare.

3.3 Instalarea cuptorului cu microunde

1. Verificați dacă dimensiunile mobilierului respectă distanțele de instalare.

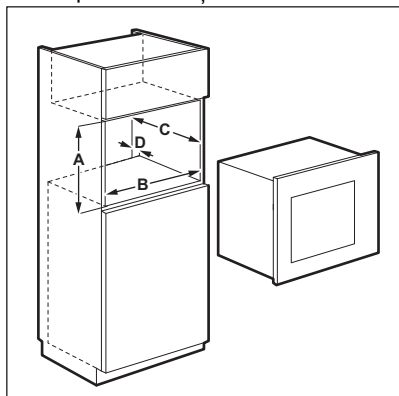

Distanțele de instalare

Dimensiuni	mm
A	380 + 2
B	560 + 8
C	500
D	45

2. Dacă adâncimea cabinetului este de peste 300 mm, puneți modelul la baza cabinetului și verificați dacă se potrivește. În caz afirmativ, marcați locurile pentru șuruburi. Scoateți modelul și fixați brațul cu șuruburi în locul marcat.



Săriți peste acest pas dacă adâncimea cabinetului este de 300 mm.

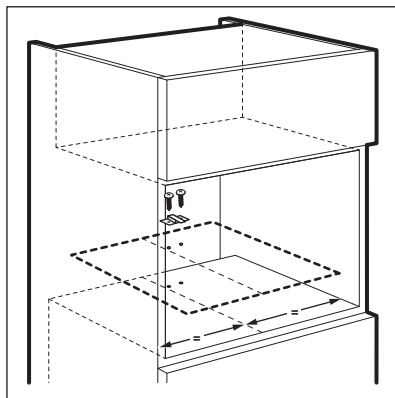

3. Instalați cuptorul cu microunde. Dacă ați fixat brațul, asigurați-vă că acesta blochează spatele aparatului.

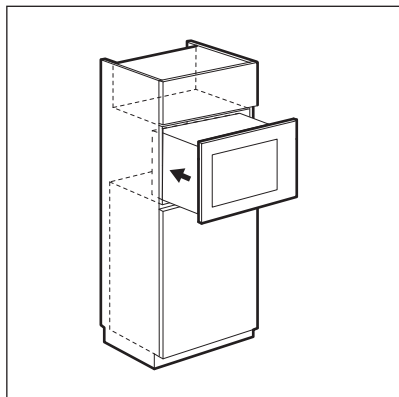

4. Deschideți ușa și fixați cuptorul cu microunde de cabinet cu un șurub.

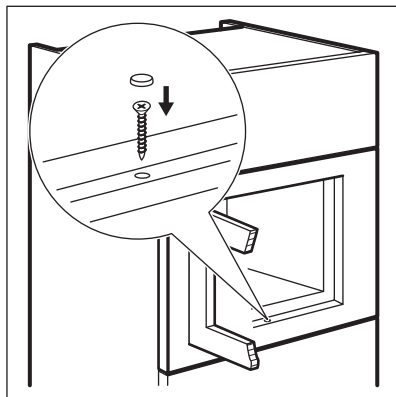

4. DESCRIEREA PRODUSULUI

4.1 Prezentare generală

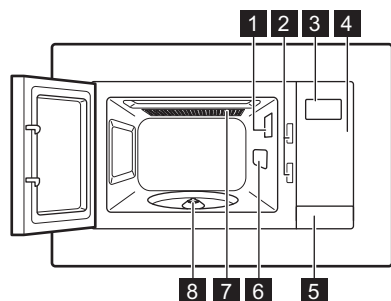

- 1 Bec
- 2 Sistem de siguranță cu interblocare
- 3 Afișaj
- 4 Panou de comandă
- 5 Dispozitiv de deschidere a ușii

- 6 Capac ghid de undă
- 7 Grill
- 8 Ax placă rotativă



Acest Produs îndeplinește cerințele standardului european EN55011. În conformitate cu acest standard, acest produs este clasificat ca echipament din grupa 2 clasa B. Grupul 2 înseamnă că echipamentul generează în mod intenționat energie de radiofrecvență sub formă de radiații electromagnetice pentru tratarea termică a alimentelor. Echipamentul de clasa B înseamnă că echipamentul este adecvat pentru a fi utilizat în unități casnice.

4.2 Panoul de comandă

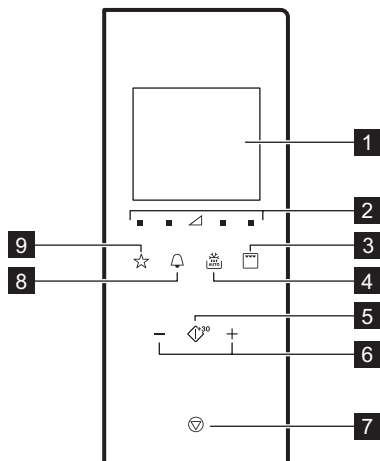

Simbol	Funcție	Descriere
1	—	Afișaj Afișează setările și ora curentă.
2		Taste pentru nivelurile de putere Permit setarea nivelului de putere al microundelor
3		Tastă pentru funcția grătar Pentru a seta microunde / gătit combinat / grătar.
4		Decongelarea Pentru a decongela alimentele în funcție de masa lor.
5		Start / +30 sec Pentru a porni aparatul sau pentru a mări durata gătitului cu 30 de secunde la putere maximă.
6		Taste de Setare Pentru a seta durata, masa, temperatura sau funcția Gătire automată.
7		Stop / Anulare Pentru dezactivarea aparatului sau pentru ștergerea setărilor de la gătit.
8		Ceas Pentru a seta ceasul / semnalul de reamintire.
9		Favorit Pentru a alege rapid o funcție automată.

4.3 Accesorii

Set pentru farfuria rotativă



Utilizați întotdeauna setul pentru farfuria rotativă la prepararea alimentelor în cuptorul cu microunde.

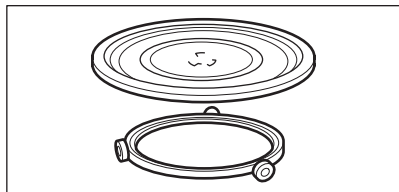

Tavă de gătit din sticlă și ghidajul cu role.

Raft grătar

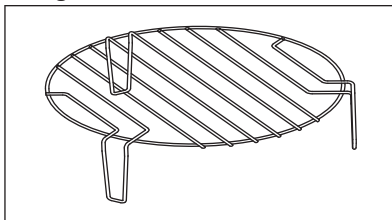

A se utiliza pentru:

- frigerea la grătar
- gătitul combinat

5. ÎNAINTE DE PRIMA UTILIZARE

⚠ AVERTISMENT!

Consultați capitolele privind siguranța.

5.1 Prima curățare

⚠ ATENȚIE!

Consultați capitolul „Îngrijirea și curățarea”.

- Scoateți toate piesele și ambalajul suplimentar din cuptorul cu microunde.
- Curățați aparatul înainte de prima utilizare.

5.2 Setarea orei

Atunci când conectați aparatul la sursa de alimentare electrică sau după o întrerupere a curentului, afișajul indică 0:00 și este emis un semnal sonor.



Puteți seta ora în formatul cu 24 de ore.

1. Apăsăți de două ori
2. Apăsăți tastele Setare pentru a seta orele.
3. Apăsăți pentru a confirma.
4. Apăsăți tastele Setare pentru a seta minutele.
5. Apăsăți pentru a confirma.



Pentru a anula setarea, apăsați .

Afișajul este activat timp de 5 minute în modul așteptare. Apare ora curentă.

Pentru a dezactiva ora curentă, apăsați sau pentru a activa afișajul și setați la OPRIT. Apăsăți pentru a confirma.

6. UTILIZAREA ZILNICĂ

⚠ AVERTISMENT!

Consultați capitolele privind siguranța.

6.1 Informații generale despre utilizarea aparatului

- După dezactivarea aparatului, așteptați încă câteva minute înainte de a scoate alimentele.
- Scoateți folia de aluminiu de la ambalare, recipientele metalice etc. înainte de a prepara alimentele.

Gătire

- Dacă se poate, gătiți alimentele acoperite cu un material dedicat utilizării la microunde. Gătiți alimentele fără capac dacă doriți să le faceți crocante
- Nu supraîncălziți preparatele prin setarea unei puteri și a unei durate prea mari. Mâncarea se poate usca, arde sau poate să ia foc în anumite locuri.
- Nu utilizați aparatul pentru a găti ouă sau melci în cochilie deoarece aceștia pot exploda. La ouăle ochiuri, mai întâi găuriți gălbenușul.
- Înainte de preparare, împungeți în câteva locuri mâncarea cu pielică sau coajă, cum ar fi cartofii, roșiile, cărnații și alte alimente similare folosind o furculiță. astfel încât mâncarea să nu explodeze.
- Pentru alimentele răcite sau congelate, setați o durată de preparare mai mare.
- Preparatele care conțin sos trebuie amestecate din când în când.
- Legumele care au o structură fermă, cum ar fi morcovii, mazărea sau conopida, trebuie gătite în apă.
- Întoarceți bucățile mai mari de alimente la jumătatea duratei de gătire.
- Dacă este posibil, tăiați legumele în bucăți de dimensiuni cât mai egale.
- Folosiți farfuria mari, întinse.
- Nu utilizați vase realizate din porțelan, ceramică sau lut cu baze nefinisate sau găuri mici, de exemplu pe mânere.

Umezeala care intră în găuri poate provoca crăparea vasului atunci când este încălzit.

- Tava de gătit din sticlă este necesară pentru funcționarea cuptorului cu microunde. Puneți alimente sau lichide pe aceasta.

Decongelarea cărnii, puiului, peștelui

- Puneți alimentele congelate, despachetate pe o farfurie bombată cu un recipient dedesubt care să colecteze lichidul rezultat în urma decongelării.
- Întoarceți alimentele la jumătatea duratei de decongelare. Dacă este posibil, tăiați și scoateți bucățile care au început să se decongeleze.

Decongelarea untului, a feliilor de tort și prăjiturilor

- Nu decongețați complet alimentele în aparat. Lăsați-le să se decongeleze complet la temperatura camerei. Aceasta asigură un rezultat mai uniform. Îndepărtați toate ambalajele metalice sau din aluminiu înainte de decongelare.

Decongelarea fructelor, legumelor

- Dacă fructele și legumele trebuie să rămână crude, nu le decongețați complet în aparat. Lăsați-le să se decongeleze la temperatura camerei.
- Utilizați un nivel mai mare de putere al microundelor pentru a găti fructele și legumele fără a le decongela mai întâi.

Semipreparate

- Puteți găti semipreparate la aparat doar dacă ambalajul este adecvat pentru utilizarea la microunde.
- Respectați instrucțiunile producătorului tipărite pe ambalaj (de ex. eliminați capacul metalic și găuriți membrana din plastic).

Vesela și materialele adecvate

Vase de gătit / Materiale	Microunde			Preparare la grătar
	Decongelare	Încălzire	Gătire	
Sticlă și porțelan rezistente la foc fără componente din metal, de ex. Pyrex, sticlă Jena	✓	✓	✓	✓
Vase din sticlă și porțelan care nu pot fi folosite în cuptor ¹⁾	✓	x	x	x

Vase de gătit / Materiale	Microunde			Preparare la grătar
	Decongelare	Încălzire	Gătire	
Sticlă sau sticlă ceramică realizată din materiale rezistente la căldură/congelare (de ex. Arcoflam), raftul grătarului	✓	✓	✓	✓
Ceramică 2) , vase de lut 2)	✓	✓	✓	X
Material plastic rezistent la călduri de până la 200°C 3)	✓	✓	✓	X
Carton, hârtie	✓	X	X	X
Folie transparentă	✓	X	X	X
Folie de copt cu sistem de închidere pentru microunde 3)	✓	✓	✓	X
Coacerea preparatelor cu suport realizat din metal, de ex. email, fontă	X	X	X	✓
Forme pentru prăjituri, lăcuite sau acoperite cu silicon 3)	X	X	X	✓
Tavă de gătit	X	X	X	✓
Vase pentru rumenire, de ex. tigaie sau tavă de copt	X	✓	✓	X
Mâncăruri semipreparate și ambalate 3)	✓	✓	✓	✓

1) Fără placări / decorații cu argint, aur, platină sau alt metal

2) Fără componente metalice sau din cuarț sau vase emailate care conțin piese metalice

3) Respectați instrucțiunile producătorului cu privire la temperaturile maxime.





✓ **adecvat**

X **nu este adecvat**

6.2 Activarea și dezactivarea cuptorului cu microunde

⚠ **ATENȚIE!**



Nu lăsați cuptorul cu microunde să funcționeze dacă nu există alimente în acesta.

- Apăsați  sau  pentru a seta nivelul puterii. Pentru a alege nivelul adecvat, consultați tabelul de mai jos.
- Apăsați  sau  pentru a seta durata de gătit.

- Apăsați  pentru a confirma și activa cuptorul cu microunde.

Pentru a anula setarea, apăsați .

Pentru a dezactiva cuptorul cu microunde:

- așteptați până când cuptorul cu microunde se dezactivează automat, când se termină timpul. Afișajul indică 0:00.
- deschideți ușa. Cuptorul cu microunde se oprește automat. Închideți ușa și apăsați  pentru a continua gătirea. Utilizați această opțiune pentru a inspecta alimentele.
- apăsați .



Când cuptorul cu microunde se dezactivează automat, este emis un semnal sonor.





6.3 Tabele cu nivelurile de putere

Microunde

Simbolurile de pe panou de la stânga spre dreapta

Pute- rea mi- croun- delor	Scăzută	Med. scăzută	Med.	Med. ridicată	Ridicăță
Afișaj	■ 100 Watt	■ 300 Watt	▲ 500 Watt	■ 700 Watt	■ 900 Watt

Gătitul la Grătar și Combinat



Apăsați 	Afișaj	Nivel de putere
1 dată		Grătar 100%
de 2 ori		Microunde 36% Grătar 64%
de 3 ori		Microunde 55% Grătar 45%
de 4 ori	900 Watt	Microunde 100%

6.4 Pornirea rapidă





Durata maximă pentru gătit este de 95 de minute.

Puteți activa rapid cuptorul cu microunde în următoarele moduri.

- Apăsați  pentru a activa cuptorul cu microunde timp de 30 de secunde la puterea maximă. Durata de gătit crește cu 30 de secunde la fiecare apăsare suplimentară a butonului.
- Apăsați  o singură dată. Setati durata de gătit cu tastele Setare. Apăsați  pentru a activa cuptorul cu microunde la puterea maximă.

6.5 Gătitul la Grătar și Combinat

1. Apăsați în mod repetat  pentru a seta funcția Grătar sau Gătit combinat.
2. Apăsați tastele Setare pentru a seta durata.
3. Apăsați  pentru confirmare și activarea cuptorului cu microunde.



Este emis un semnal sonor la trecerea a jumătate din durata de gătit. Puteți întoarce alimentele.

6.6 Decongelare



Pentru a activa decongelarea în funcție de masă trebuie să utilizați alimente cu masa între 100 g și 1000 g.

1. Apăsăți în mod repetat și setați modul de decongelare.

Simbol	Funcție
	Decongelare pâine
	Decongelare carne
	Decongelare pește
	Decongelare legume

2. Apăsăți și pentru a seta greutatea. Timpul este setat automat.
3. Apăsăți pentru a confirma și activa cuptorul cu microunde.

6.7 Gătitul în mai multe etape



Dacă o etapă este decongelarea, setați-o ca prima etapă.

Puteți găti alimentele în maxim 3 etape.

Gătiți toate alimentele congelate în 2 etape.

Pentru a găti într-o singură etapă, săriți pasul 1 și 2.

Meniul Favorit

Există Meniul Favorit pre-programat în cuptorul cu microunde. Îl puteți modifica conform preferințelor dvs.

Preparat	Masă	Afișaj
Aducere unt la temperatura camerei	50 g	50 g
	100 g	100 g
	150 g	150 g
	200 g	200 g
	250 g	250 g

1. Apăsăți și setați modul de decongelare.
2. Apăsăți tastele Setare pentru a seta masa pentru decongelare.
3. Apăsăți în mod repetat pentru a selecta nivelul puterii.
4. Apăsăți tastele Setare pentru a seta durata.
5. Apăsăți pentru confirmare și activarea cuptorului cu microunde. Afișajul începe numărătoarea inversă a duratei. Când auziți un semnal acustic în timpul modului de decongelare, întoarceți sau rearanjați alimentul.

6.8 Favorit

Puteți salva 3 setări Favorite.

Utilizați această funcție pentru a salva o setare folosită des la cuptorul cu microunde.

1. Setăți funcția și parametrii pe care doriți să-i salvați.

Consultați procedura pentru funcția pe care doriți să o setați.

2. Apăsăți lung timp de 2 secunde. La salvarea setărilor este emis un semnal sonor.

Utilizarea programului Favorit

1. În modul așteptare, apăsăți în mod repetat pentru a alege setarea 1, 2 sau 3.
2. Pentru activarea cuptorului cu microunde apăsăți .

Topire ciocolată	100 g	100 g
	150 g	150 g
	200 g	200 g
Tort de ciocolată	1 ceașcă	1
	2 cești	2
	3 cești	3
	4 cești	4

7. UTILIZAREA ACCESORIILOR

⚠ AVERTISMENT!

Consultați capitolele privind siguranța.

7.1 Introducerea setului pentru farfuria rotativă

⚠ ATENȚIE!

Nu gătiți alimente fără setul pentru farfuria rotativă. Utilizați doar setul pentru farfuria rotativă furnizat împreună cu cuptorul cu microunde.



Nu gătiți alimentele direct pe sticla tăvii de gătit.

1. Puneți ghidajul cu role în jurul axului farfuriei rotative.
2. Puneți tava de gătit din sticlă pe ghidajul cu role

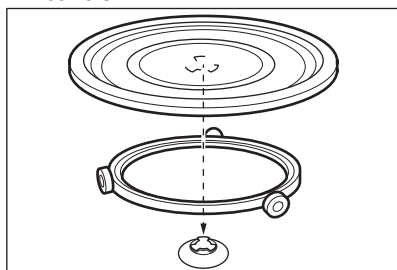

7.2 Introducerea suportului grătarului

Puneți raftul grătarului pe setul farfuriei rotative.

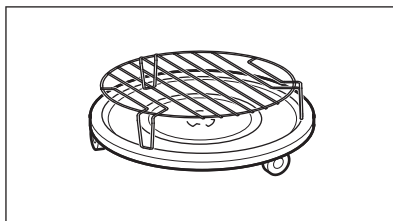

8. FUNCȚII SUPLIMENTARE

8.1 Dispozitivul de siguranță pentru copii

Dispozitivul de siguranță pentru copii împiedică utilizarea accidentală a cuptorului cu microunde.

Apăsați lung  timp de 3 secunde.

Este emis un semnal sonor.

Atunci când Dispozitivul de siguranță pentru

copii este activ, afișajul indică .

Pentru dezactivarea Dispozitivului de siguranță pentru copii apăsați lung  timp de 3 secunde.

Este emis un semnal sonor.

8.2 Cronometrul de bucătărie

Puteți seta maxim 95 de minute.



Atunci când funcția Cronometru de bucătărie este activă, nu poate fi setat niciun alt program.

1. Apăsați .
2. Apăsați tastele Setare pentru a seta durata.

După 2 secunde cronometrul începe automat.

Cronometrul se oprește atunci când deschideți ușa sau puneți pauză la aparat. Atunci când continuați gătitul, cronometrul revine la durata setată anterior.

Este emis un semnal sonor după terminarea duratei setate.

8.3 Modul așteptare și funcția de economisire a energiei

Afișajul indică ora curentă după prima conectare la priză sau după ce s-a terminat gătitul. Afișajul se dezactivează după 5 minute de inactivitate atunci când ușa este închisă:

- afișajul se dezactivează atunci când ceasul nu este setat sau ceasul este OPRIT,

- atunci când ora este setată și ceasul este PORNIT, afișajul indică ora curentă timp de încă 5 minute.

Atunci când afișajul este inactiv, apăsați orice tastă sau deschideți ușa pentru a-l activa:

- acesta va reveni la modul inițial 0:00 și 900 W dacă nu este setată ora curentă,

- afișajul se dezactivează după 5 minute dacă funcția Dispozitivul de siguranță pentru copii este PORNITĂ.

9. INFORMAȚII ȘI SFATURI



AVERTISMENT!

Consultați capitolele privind siguranța.

9.1 Sfaturi pentru microunde

Problemă	Soluție
Nu puteți găsi informații privind cantitățile de alimente preparate.	Căutați alimente similare. Măriți sau micșorați durata de gătit în conformitate cu următoarea regulă: Cantitate dublă = timp aproape dublu, Cantitate pe jumătate = timp pe jumătate
Mâncarea s-a uscat prea mult.	Setați o durată de gătit mai scurtă sau selectați o putere mai mică pentru microunde.

Problemă	Soluție
Alimentele nu sunt încă decongelate, fierbinți sau gătite după ce durată a expirat.	Setați o durată de gătit mai lungă sau selectați o putere mai mare. Rețineți faptul că vasele mari au nevoie de mai mult timp.
După expirarea duratei de gătire, alimentele sunt supraîncălzite la margini, dar încă nu sunt gata în mijloc.	Data viitoare selectați o putere mai mică și o durată mai mare. Amestecați lichidele la jumătatea duratei, cum ar fi în cazul supei.

Pentru a obține rezultate mai bune în cazul orezului, folosiți farfuria întinse, mari.

9.2 Decongelare

Decongealați întotdeauna carnea așezând partea cu grăsime în jos.

Nu decongealați carnea acoperită deoarece aceasta se poate găti în loc să se decongeleze.

Decongealați întotdeauna pieptul de pui cu os așezându-l cu fața în jos.

9.3 Gătit

Scoateți întotdeauna carnea roșie și de pasăre din congelator cu cel puțin 30 de minute înainte de gătit.

Lăsați carnea roșie, pasărea, peștele și legumele acoperite după gătit.

Ungeți cu puțin ulei sau unt topit peștele.

Toate legumele trebuie gătite la puterea maximă a microundelor.

Adăugați 30 – 45 ml de apă rece la fiecare 250 g de legume.

Înainte de gătit, tăiați legumele proaspete în bucăți de dimensiuni egale. Gătiți toate legumele cu un capac pe recipient.

9.4 Reîncălzirea

Când reîncălziți mâncărurile semipreparate respectați întotdeauna instrucțiunile scrise pe ambalaj.

9.5 Grill

Frigeți la grătar alimentele plate în mijlocul raftului grătarului.

Întoarceți alimentele la jumătatea duratei setate și continuați prepararea la grătar.

9.6 Gătitul combinat

Utilizați Gătitul combinat pentru a păstra crocante anumite alimente.

La jumătatea duratei de gătit, întoarceți alimentele și continuați gătitul.

Există 2 moduri pentru Gătitul combinat. Fiecare mod combină funcțiile de microunde și grătar la diferite intervale de timp și niveluri ale puterii.

10. ÎNGRIJIREA ȘI CURĂȚAREA

AVERTISMENT!

Consultați capitolele privind siguranța.

10.1 Observații și sfaturi despre curățare

- Curățați partea din față a cuptorului cu o cârpă moale, apă caldă și agent de curățare.
- Utilizați un agent de curățare obișnuit pentru a curăța suprafețele metalice.

- Curățați interiorul aparatului după fiecare utilizare. Astfel, puteți îndepărta murdăria mai ușor și aceasta nu se mai arde.
- Curățați murdăria rezistentă cu produs special de curățat.
- Curățați regulat toate accesoriile și lăsați-le să se usuce. Folosiți o lavetă moale cu apă caldă și un agent de curățare.
- Pentru a înmuia resturile dificil de curățat, fierbeți un pahar cu apă la puterea maximă a microundelor timp de 2 - 3 minute.

- Pentru a elimina mirosurile, puneți într-un pahar cu apă 2 lingurițe de suc de lămâie



și fierbeți la puterea maximă a microundelor timp de 5 minute.

11. DEPANARE

AVERTISMENT!

Consultați capitolele privind siguranța.

11.1 Ce trebuie făcut dacă...

Problemă	Cauză posibilă	Soluție
Aparatul nu funcționează.	Aparatul este dezactivat.	Activați aparatul.
Aparatul nu funcționează.	Aparatul nu este conectat la priză.	Introduceți aparatul în priză.
Aparatul nu funcționează.	Siguranța din tabloul de siguranțe se declanșează.	Verificați siguranța. Dacă siguranța declanșează în mod repetat, contactați un electrician calificat.
Aparatul nu funcționează.	Ușa nu este închisă corect.	Verificați dacă ușa nu este obstrucționată.
Becul nu funcționează.	Becul este defect.	Becul trebuie înlocuit.
Afișajul indică  .	Dispozitivul de siguranță pentru copii este activat.	Dezactivați Dispozitivul de siguranță pentru copii. Țineți apăsat  timp de 3 secunde.
Apar scânteie în interior.	Există vase de metal sau vase cu decorațiuni metalice.	Scoateți vasul din aparat.
Apar scânteie în interior.	Există suporturi de metal sau folii de aluminiu care ating pereții interiori.	Suporturile de metal și folia nu trebuie să atingă pereții interiori.
Setul pentru farfuria rotativă scrâșnește sau hârșăie.	Există un obiect sau mizerie sub tava de gătit din sticlă.	Curățați zona de sub tava de gătit din sticlă.
Aparatul se oprește din funcționare fără niciun motiv clar.	Există o defecțiune.	Dacă situația se repetă, contactați centrul de service autorizat.

11.2 Date pentru service

Dacă nu puteți găsi singur o soluție la problemă, adresați-vă comerciantului sau unui Centru de service autorizat.

Datele necesare centrului de service se găsesc pe plăcuța cu date tehnice. Plăcuța

cu date tehnice se găsește pe aparat. Nu scoateți plăcuța cu date tehnice de pe aparat.

Vă recomandăm să notați datele aici:

Model (MOD.)

Codul numeric al produsului (PNC)

Vă recomandăm să notați datele aici:

Numărul de serie (S.N.)

.....

12. CLASA DE EFICIENȚĂ ENERGETICĂ

12.1 Informații despre produs pentru consumul de energie și timpul maxim de atingere a modului de putere scăzută aplicabil

Consum de energie în standby cu afișajul pornit

0.8 W

Consum de energie în standby cu afișajul oprit

0.5 W

Timpul maxim necesar pentru ca echipamentul să atingă automat modul de putere scăzută aplicabil

20 min.

13. INFORMAȚII PRIVIND MEDIUL

Reciclați materialele marcate cu simbolul . Pentru a recicla ambalajele, acestea trebuie puse în containerele corespunzătoare. Ajuțați la protejarea mediului și a sănătății umane și la reciclarea deșeurilor din aparatele electrice și electrocasnice. Nu aruncați aparatele

marcate cu acest simbol  împreună cu deșeurile menajere. Returnați produsul la centrul local de reciclare sau contactați administrația orașului dvs.

Добро пожаловать в AEG! Благодарим вас за то, что вы остановили свой выбор на нашем изделии.



Рекомендации по использованию изделия, брошюры, руководство по устранению неисправностей, информацию о техническом обслуживании и ремонте можно найти на странице:
www.aeg.com/support

Право на изменения сохраняется.

СОДЕРЖАНИЕ

1. СВЕДЕНИЯ ПО ТЕХНИКЕ БЕЗОПАСНОСТИ.....	326
2. УКАЗАНИЯ ПО БЕЗОПАСНОСТИ.....	330
3. УСТАНОВКА.....	331
4. ОПИСАНИЕ ПРИБОРА.....	333
5. ПЕРЕД ПЕРВЫМ ИСПОЛЬЗОВАНИЕМ.....	335
6. ЕЖЕДНЕВНОЕ ИСПОЛЬЗОВАНИЕ.....	336
7. ИСПОЛЬЗОВАНИЕ ДОПОЛНИТЕЛЬНЫХ ПРИНАДЛЕЖНОСТЕЙ.....	340
8. ДОПОЛНИТЕЛЬНЫЕ ФУНКЦИИ.....	341
9. УКАЗАНИЯ И РЕКОМЕНДАЦИИ.....	342
10. УХОД И ОЧИСТКА.....	343
11. ПОИСК И УСТРАНЕНИЕ НЕИСПРАВНОСТЕЙ.....	343
12. ЭНЕРГЕТИЧЕСКАЯ ЭФФЕКТИВНОСТЬ.....	344
13. ОХРАНА ОКРУЖАЮЩЕЙ СРЕДЫ.....	345

1. ⚠ СВЕДЕНИЯ ПО ТЕХНИКЕ БЕЗОПАСНОСТИ

Перед установкой и эксплуатацией прибора внимательно ознакомьтесь с настоящей инструкцией. Изготовитель не несёт ответственность за травмы/ущерб, вызванные неправильной установкой и эксплуатацией. Обязательно храните данную инструкцию вместе с прибором для использования в будущем.

1.1 Безопасность детей и лиц с ограниченными возможностями

⚠ ВНИМАНИЕ!

Существует риск удушья, получения травм или стойких нарушений трудоспособности.

- Этот прибор может использоваться детьми старше восьми лет и лицами с ограниченными физическими, сенсорными или умственными способностями и с недостаточным опытом или знаниями только при условии нахождения под присмотром лица, отвечающего за их безопасность, или после получения соответствующих инструкций, позволяющих им безопасно эксплуатировать изделие и дающих им представление об опасности, связанной с его эксплуатацией. Детям младше 8 лет и лицам с ярко выраженными и комплексными нарушениями здоровья запрещается находиться рядом с прибором без постоянного присмотра.
- Дети должны находиться под присмотром для недопущения игр с прибором.
- Храните все упаковочные материалы вне досягаемости детей и утилизируйте их надлежащим образом.
- **ВНИМАНИЕ!** Прибор и его открытые элементы сильно нагреваются во время эксплуатации. Не подпускайте детей и домашних животных к прибору во время его использования, а также когда прибор еще не успел остыть.
- Если прибор оснащен устройством защиты детей, его следует включить.
- Очистка и доступное пользователю техническое обслуживание прибора не должны выполняться детьми без присмотра.

1.2 Общая безопасность

- Данный прибор предназначен исключительно для приготовления пищи.
- Данный прибор предназначен для бытового применения в отдельном домохозяйстве.
- Данный прибор можно использовать в офисах, гостиничных номерах, мини-гостиницах типа «ночлег и завтрак», сельских жилых домах и других аналогичных

помещениях, где такое использование не превышает (среднего) уровня бытового использования.

- **ВНИМАНИЕ!** Прибор и его открытые элементы сильно нагреваются во время эксплуатации. Будьте осторожны! Не прикасайтесь к нагревательным элементам.
- **ВНИМАНИЕ!** Все операции по обслуживанию и ремонту, в ходе которых требуется снятие кожуха, защищающего от воздействия микроволнового излучения, должны выполняться только квалифицированным специалистом.
- **ВНИМАНИЕ!** Если дверца или уплотнения дверцы повреждены, пользоваться прибором можно будет только после проведения ремонта квалифицированным специалистом.
- **ВНИМАНИЕ!** Не нагревайте жидкости и другие продукты в герметичных контейнерах. Они могут взорваться.
- Во избежание несчастного случая, замену поврежденного кабеля питания должен выполнять изготовитель, авторизованный сервисный центр или специалист с аналогичной квалификацией.
- Прежде чем приступить к операциям по чистке и уходу, выключите прибор и извлеките вилку сетевого шнура из розетки.
- Всегда используйте кухонные рукавицы для установки или извлечения аксессуаров или посуды из прибора.
- Запрещается эксплуатировать прибор с помощью внешнего таймера или отдельной системы дистанционного управления.
- Запрещается использовать металлические контейнеры для продуктов и напитков во время приготовления в режиме микроволновой обработки.
- Используйте только ту посуду, которая подходит для использования в микроволновой печи.

- При нагреве продуктов в пластиковых или бумажных контейнерах не оставляйте прибор без присмотра: может произойти возгорание.
- Прибор предназначен для нагревания продуктов и напитков. Сушка продуктов или одежды, а также разогрев грелок, тапочек, губок, влажной ткани и аналогичных предметов несет в себе риск травм, возгорания или пожара.
- При появлении дыма выключите прибор или извлеките вилку кабеля питания из розетки и не открывайте дверцу, чтобы не допустить приток воздуха к источнику возгорания.
- Разогревание напитков в режиме микроволновой обработки может привести к задержанному бурному вскипанию. Следует проявлять осторожность при извлечении контейнера.
- Содержимое бутылочек и баночек с детским питанием необходимо перемешать или взболтать и проверить температуру перед употреблением, чтобы избежать ожогов.
- Не следует нагревать в приборе как яйца в скорлупе, так и яйца, сваренные вкрутую, так как они могут взорваться даже после завершения нагрева в режиме микроволновой обработки.
- Если не поддерживать прибор в чистом состоянии, это может привести к повреждению его поверхности, что, в свою очередь, может сократить срок службы прибора и стать причиной возникновения опасной ситуации.
- Во время работы температура наружных поверхностей прибора может значительно повышаться.
- Не включайте прибор, если он пуст. Металлические части внутри камеры могут вызвать искрение.
- Прибор следует регулярно чистить, а также удалять из него все остатки продуктов.
- Не используйте для очистки прибора пароочиститель.

- Не используйте для очистки стеклянной дверцы жесткие абразивные чистящие средства или острые металлические скребки, так как ими можно поцарапать поверхность стекла, в результате чего оно может лопнуть.
- Прибор следует эксплуатировать с открытой декоративной дверцей (при ее наличии).

2. УКАЗАНИЯ ПО БЕЗОПАСНОСТИ

2.1 Установка

ВНИМАНИЕ!

Установка прибора должна осуществляться только квалифицированным специалистом.

- Удалите всю упаковку.
- Не устанавливайте и не подключайте прибор, имеющий повреждения.
- Следуйте инструкциям по установке, входящим в комплект прибора.
- Всегда будьте осторожны при перемещении прибора, поскольку он тяжелый. Всегда используйте защитные перчатки и закрытую обувь.
- При перемещении прибора не тяните за его ручку.
- Обеспечьте наличие минимально допустимых зазоров между соседними приборами и предметами мебели.
- Разместите прибор в безопасном месте, отвечающем требованиям установки.
- Другие приборы или предметы мебели, находящиеся рядом с прибором, должны иметь ту же высоту.

2.2 Подключение к электросети

ВНИМАНИЕ!

Существует риск пожара и поражения электрическим током.

- Все электрические подключения должны производиться квалифицированным электриком.
- Прибор должен быть заземлен.

- Убедитесь, что параметры, указанные на табличке с техническими данными, соответствуют характеристикам электросети.
- Если прибор подключен к электросети через удлинительный шнур, убедитесь, что шнур заземлен.
- Следите за тем, чтобы не повредить вилку и сетевой кабель. Для замены сетевого кабеля обратитесь в авторизованный сервисный центр или к электрику.
- Для отключения прибора от электросети не тяните за кабель электропитания. Всегда беритесь за саму вилку.

2.3 Эксплуатация

ВНИМАНИЕ!

Существует риск травмы, ожога и поражения электрическим током или взрыва.

- Не вносите изменения в конструкцию данного прибора.
- Не оставляйте прибор без присмотра во время его работы.
- Не надавливайте на открытую дверцу.
- Удостоверьтесь, что вентиляционные отверстия не закрыты.
- Не используйте прибор как столешницу и не используйте его внутреннюю камеру для хранения каких-либо предметов.

2.4 Уход и очистка

ВНИМАНИЕ!

Существует риск получения травмы, возгорания или повреждения прибора.

- Перед выполнением операций по чистке и уходу выключите прибор и извлеките вилку сетевого шнура из розетки.
- Регулярно выполняйте очистку прибора во избежание повреждения покрытия.
- Следите за тем, чтобы на уплотняющих поверхностях двери не накапливались остатки пищи или моющего средства.
- Жир и остатки продуктов в приборе могут привести к возгоранию и искрению при использовании функции микроволновой обработки.
- Протрите прибор мягкой влажной тканью. Используйте только нейтральные моющие средства. Не используйте абразивные средства, абразивные губки, растворители или металлические предметы.
- В случае использования спрея для очистки духового шкафа следуйте инструкции по безопасности на его упаковке.

2.5 Сервис

- Для ремонта прибора обратитесь в авторизованный сервисный центр.

Используйте только оригинальные запасные части.

- О лампах внутри прибора и лампах, продаваемых отдельно в качестве запасных частей: данные лампы рассчитаны на работу в бытовых приборах в исключительно сложных температурных, вибрационных и влажностных условиях или предназначены для передачи информации о рабочем состоянии прибора. Они не предназначены для использования в других приборах и не подходят для освещения бытовых помещений.

2.6 Утилизация

ВНИМАНИЕ!

Существует опасность получения травм или удущья.

- Отключите прибор от сети электропитания.
- Обрежьте кабель электропитания как можно ближе к прибору и утилизируйте его.

3. УСТАНОВКА

ВНИМАНИЕ!

См. главы, содержащие сведения по технике безопасности.

3.1 Общая информация

ПРЕДУПРЕЖДЕНИЕ

Не подключайте прибор через переходники или удлинители. Это может привести к перегрузке и риску возгорания.

ПРЕДУПРЕЖДЕНИЕ

Минимальная высота установки составляет 85 см.

- Микроволновая печь является встраиваемым прибором. Прибор необходимо разместить на прочной и ровной поверхности.
- Кухонный шкаф, в который устанавливается микроволновая печь, должен быть без задней стенки.
- Не размещайте прибор рядом с источниками пара, горячего воздуха или брызг воды.

- Установка микроволновой печи рядом с телевизором или радиоприемником может привести к помехам в принимаемом сигнале.
- При транспортировке микроволновой печи в холодную погоду не включайте ее сразу после установки. Дайте прибору постоять и нагреться до комнатной температуры.

3.2 Подключение к электросети

Эта микроволновая печь поставляется с сетевым шнуром и вилкой.

Кабель имеет провод заземления и оснащен заземляющей вилкой. Вилка должна быть подключена к правильно установленной и заземленной розетке. В случае короткого замыкания заземление снижает риск поражения электрическим током.

3.3 Установка микроволновой печи

1. Проверьте, отвечают ли размеры мебели указанным требованиям.

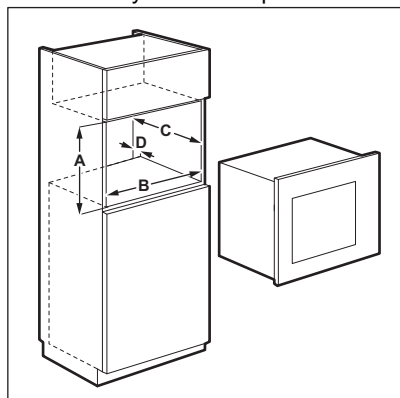

Зазоры при установке

Расстояние	мм
A	380 + 2
B	560 + 8
C	500
D	45

2. Если глубина шкафа превышает 300 мм, положите шаблон на дно шкафа и

убедитесь, что он подходит. В положительном случае отметьте места для саморезов. Уберите шаблон и закрепите скобу саморезами в отмеченных местах.



Пропустите это действие, если глубина шкафа равна 300 мм.

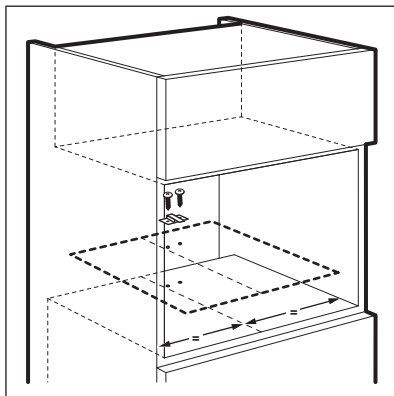

3. Произведите установку микроволновой печи. Если Вы установили скобу, убедитесь, что она входит в зацепление с задней частью прибора.

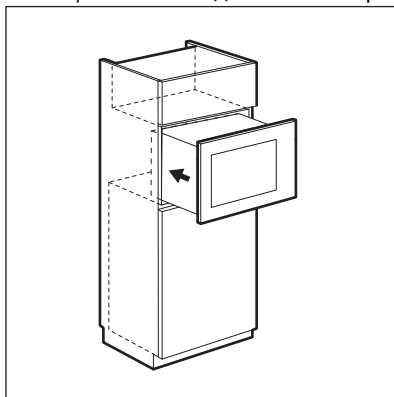

4. Откройте дверцу и закрепите микроволновую печь внутри мебели при помощи самореза.

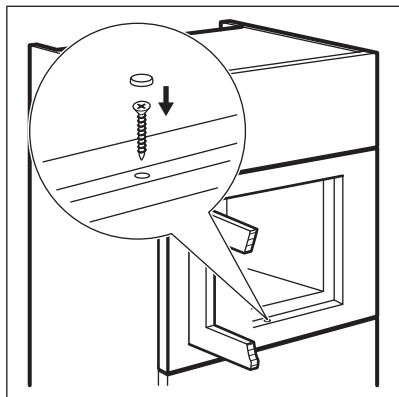

4. ОПИСАНИЕ ПРИБОРА

4.1 Общий обзор

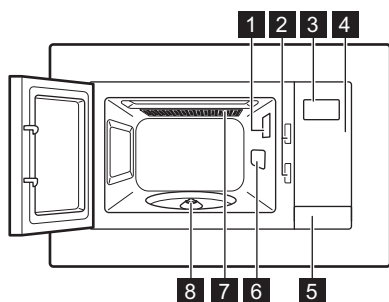

- 1** Лампа освещения
- 2** Система защитной блокировки
- 3** Дисплей
- 4** Панель управления
- 5** Устройство открывания двери
- 6** Крышка отверстия волновода

- 7** Гриль
- 8** Вал вращающегося поддона



Данное Изделие соответствует требованиям европейского стандарта EN55011. В соответствии с этим стандартом данное изделие классифицируется как оборудование класса В группы 2. Группа 2 означает, что оборудование целенаправленно генерирует радиочастотную энергию в виде электромагнитного излучения для тепловой обработки пищевых продуктов. Класс В означает, что оборудование подходит для использования в жилых помещениях.

4.2 Панель управления

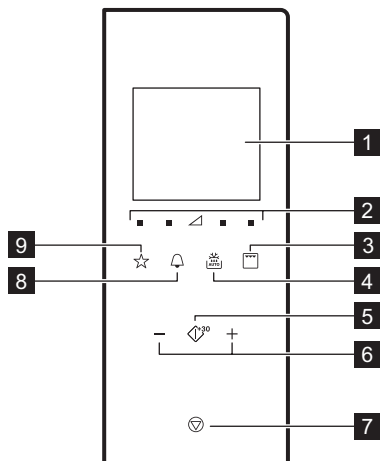

Символ	Функция	Описание
1	—	Дисплей Отображение настроек и текущего времени.
2		Кнопки настройки уровня мощности Позволяют устанавливать уровень мощности обработки микроволнами
3		Кнопка функции гриля Для выбора режима микроволновой обработки/комбинированного приготовления/гриля.
4		Размораживание Для выбора режима размораживания по весу.
5		Пуск/+30 сек Для включения прибора или увеличения времени приготовления на 30 секунд при полной мощности.
6		Кнопки настройки Для установки времени, веса, температуры или выбора функции «Автоматическая программа».
7		Стоп/Сброс Для выключения прибора или удаления настроек процесса приготовления.
8		Часы Для установки текущего времени/напоминания.
9		Любимая программа Для быстрого выбора автоматической функции.

4.3 Принадлежности

Комплект с вращающимся поддоном.



Обязательно используйте для приготовления продуктов в микроволновой печи комплект с вращающимся поддоном.

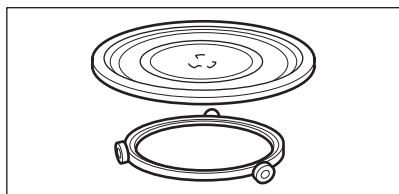

Стеклопанный поддон и роликотвая направляющая.

Подставка для гриля

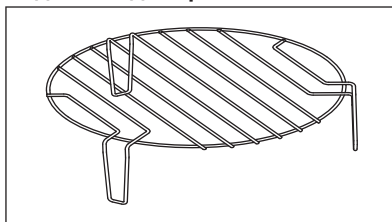

Используется для:

- приготовление на гриле
- комбинированного приготовления

5. ПЕРЕД ПЕРВЫМ ИСПОЛЬЗОВАНИЕМ

⚠ ВНИМАНИЕ!

См. главы, содержащие сведения по технике безопасности.

5.1 Первая очистка

⚠ ПРЕДУПРЕЖДЕНИЕ

См. Главу «Уход и очистка».

- Извлеките из микроволновой печи все съемные элементы и дополнительную упаковку.
- Перед первым использованием прибор следует очистить.

5.2 Установка текущего времени

При первом подключении прибора к электросети или после перебоя в электропитании на дисплее отображается «0:00» и раздается звуковой сигнал.



Время можно установить в 24-часовом формате.

1. Дважды нажмите
2. С помощью кнопок настройки установите часы.
3. Нажмите для подтверждения.
4. С помощью кнопок настройки установите минуты.
5. Нажмите для подтверждения.



Для отмены установки времени нажмите

В режиме ожидания дисплей включается на 5 минут. На дисплее отображается текущее время суток.

Для выключения функции отображения времени суток нажмите или , чтобы включить дисплей, и выберите «ВЫКЛ.».

Нажмите для подтверждения.

6. ЕЖЕДНЕВНОЕ ИСПОЛЬЗОВАНИЕ

ВНИМАНИЕ!

См. главы, содержащие сведения по технике безопасности.

6.1 Общие сведения по эксплуатации прибора

- После выключения прибора дайте продуктам постоять несколько минут.
- Перед приготовлением освободите продукты от упаковки из алюминиевой фольги, выньте их из металлических контейнеров и т.д.

Приготовление

- Во время приготовления накрывайте продукты материалами, пригодными для использования в микроволновой печи. Готовьте продукты, не накрывая их крышкой, только если требуется сохранить корочку.
- Не подвергайте продукты излишней тепловой обработке, устанавливая слишком высокую мощность и слишком большую длительность работы прибора. Продукты могут потерять влагу, пережариться или местами подгореть.
- Не используйте прибор для приготовления яиц в скорлупе и моллюсков/улиток, потому что они могут взрываться. При поджаривании яиц сначала проткните желтки.
- Продукты с кожей или кожурой, такие как картофель, помидоры или сосиски, перед приготовлением следует проткнуть вилкой в нескольких местах, чтобы они не взорвались.
- При приготовлении охлажденных или замороженных продуктов увеличивайте время приготовления.
- Блюда, содержащие соусы, необходимо время от времени помешивать.
- Твердые овощи, такие, как морковь, горох или цветная капуста, необходимо готовить в воде.
- По прошествии половины времени приготовления переворачивайте крупные куски продуктов.
- По возможности нарежьте овощи на кусочки одного размера.

- Используйте плоскую, широкую посуду.
- Не используйте кухонную посуду из фарфора, фаянса и глины, в которой есть небольшие отверстия без глазури (например, на ручках). Влага, попавшая в такие отверстия, может привести к образованию в посуде трещин при нагреве.
- Наличие стеклянного поддона обязательно для работы микроволновой печи. На него следует класть продукты или жидкости.

Размораживание мяса, птицы и рыбы

- Положите замороженный неразвернутый продукт на небольшую перевернутую тарелку, положенную в какой-либо контейнер, чтобы образующаяся при размораживании жидкость стекала в контейнер.
- По истечении половины времени размораживания переверните продукт. По возможности разделяйте куски и отбирайте те из них, которые уже начали размораживаться.

Размораживание масла, порционных пирожных и творога

- Не размораживайте продукты в приборе полностью: дайте им окончательно оттаять при комнатной температуре. Это сделает процесс размораживания более равномерным. Перед размораживанием удалите всю металлическую или алюминиевую упаковку.

Размораживание фруктов и овощей

- Если требуется сохранить овощи и фрукты неприготовленными, не размораживайте их в приборе полностью. Дайте им оттаять при комнатной температуре.
- Для приготовления овощей и фруктов без предварительного размораживания сначала задайте более высокую мощность микроволновой обработки.

Готовые блюда

- Можно готовить в приборе блюда быстрого приготовления, только если их упаковка пригодна для использования в микроволновой печи.

- Необходимо следовать инструкциям изготовителей на упаковке (например, удалить металлические крышки и

сделать отверстия в пластиковой пленке).

Подходящая кухонная посуда и материалы

Кухонная посуда/материал	Микроволны			Гриль
	Размораживание	Нагрев	Приготовление	
Жаростойкое стекло и фарфор без металлических примесей, например, марки «Пирекс» или из жаростойкого стекла.	✓	✓	✓	✓
Нежаростойкое стекло и фарфор ¹⁾	✓	х	х	х
Стекло и стеклокерамика из жаростойкого/холодостойкого материала (напр., марки «Ар-кофлам»), решетка для гриля.	✓	✓	✓	✓
Фаянс, керамика ²⁾ , глиняная посуда ²⁾	✓	✓	✓	х
Жаростойкий пластик (до 200°C) ³⁾	✓	✓	✓	х
Картон, бумага.	✓	х	х	х
Пищевая пленка.	✓	х	х	х
Пленка для жарки, пригодная для использования в микроволновой печи ³⁾	✓	✓	✓	х
Жарка в посуде из металла, например, эмалированной посуды, чугуна.	х	х	х	✓
Формы для выпечки, с черной лакировкой или покрытые силиконом ³⁾	х	х	х	✓
Эмалированный противень	х	х	х	✓
Посуда для подрумянивания, например, марок «Крисп пэн» или «Кранч-плейт».	х	✓	✓	х
Готовые блюда в упаковках ³⁾	✓	✓	✓	✓

1) Без серебряного, золотого, платинового или металлического покрытия/росписи.

2) Без элементов из кварца или металла или металлосодержащей глазури

3) Обязательно соблюдайте указания изготовителей касательно максимальных температур.







✓ Соответствует

х – не подходит

6.2 Включение и выключение микроволновой печи



ПРЕДУПРЕЖДЕНИЕ

Не включайте микроволновую печь, если в ней нет продуктов.

1. Нажмите  или , чтобы задать уровень мощности. Для выбора подходящего уровня см. таблицу ниже.
2. Нажмите  или , чтобы задать время приготовления.
3. Нажмите  для подтверждения выбора и включения микроволновой печи.
Для отмены установки времени нажмите .

Выключение микроволновой печи:

- дождитесь, пока микроволновая печь не выключится автоматически по истечении заданного времени; На дисплее отображается «0:00».

- откройте дверцу. Работа микроволновой печи будет автоматически завершена. Закройте дверцу и нажмите , чтобы продолжить процесс приготовления. Используйте эту опцию для проверки готовности блюда.
- Нажмите .



Когда микроволновая печь выключится автоматически, раздастся звуковой сигнал.

6.3 Таблицы уровней мощности

Микроволны

Символы на панели слева направо

Мощность микроволн	Низкий	Сред. низкий	Сред.	Сред. высокий	Высокий
Дисплей	 100 Watt	 300 Watt	 500 Watt	 700 Watt	 900 Watt

Гриль и комбинированное приготовление

Нажмите кнопку	Дисплей	Уровень мощности
		
1 раз		Гриль 100%
2 раза		Микроволны 36% Гриль 64%
3 раза		Микроволны 55% Гриль 45%
4 раза	900 Watt	Микроволны 100%

6.4 Быстрый пуск





Максимальное время приготовления составляет 95 минут.



Для быстрого включения микроволновой печи можно выполнить следующие действия.

- Для включения микроволновой печи на 30 секунд на полную мощность нажмите .

Время приготовления увеличивается на 30 секунд при каждом нажатии кнопки.

- Нажмите  один раз. Задайте время приготовления с помощью кнопок настройки. Нажмите  для включения микроволновой печи на полную мощность.

6.5 Грилирование и комбинированное приготовление

1. Для выбора функции грилирования или комбинированного приготовления несколько раз нажмите на .
2. Задайте время при помощи кнопок настроек.
3. Нажмите на  для подтверждения и включения микроволновой печи.







По прошествии половины времени приготовления будут выданы звуковые сигналы. Теперь можно перевернуть продукты.



6.6 Размораживание



Режим размораживания по весу следует использовать для продуктов, весом не менее 100 г и не более 1000 г.

1. Нажмите  нужное количество раз для выбора вида блюда.

Символ	Функция
	Размораживание хлеба
	Размораживание мяса
	Размораживание рыбы
	Размораживание овощей

2. Нажмите  и , чтобы задать вес продуктов. Время задается автоматически.

3. Нажмите  для подтверждения выбора и включения микроволновой печи.

6.7 Многоэтапное приготовление





Если одним из этапов приготовления является размораживание, установите его как первый этап.

Приготовление продуктов может выполняться максимум в три этапа.

Рекомендуется готовить все замороженные продукты в два этапа.

Для приготовления за один этап пропустите шаги 1 и 2.

1. Нажмите  и выберите режим размораживания.
2. С помощью кнопок настройки задайте вес размораживаемых продуктов.
3. Несколько раз нажмите , чтобы выбрать уровень мощности.
4. С помощью кнопок настройки установите текущее время.
5. Нажмите  для подтверждения выбора и включения микроволновой печи.

На дисплее отобразится обратный отсчет времени. Когда прибор подаст звуковой сигнал во время работы в режиме размораживания, переверните или перераспределите продукты.

6.8 Любимая программа

В памяти прибора можно сохранить три избранные настройки.

Используйте данную функцию для сохранения часто используемых настроек микроволновой печи.

1. Выберите режим и параметры, которые требуется сохранить. Перейдите к процедуре сохранения выбранного режима.
2. Нажмите и удерживайте  в течение 2 секунд. После сохранения настройки раздастся звуковой сигнал.

Использование любимой программы

1. В режиме ожидания нажмите ☆**нужное** количество раз для выбора параметра: 1, 2 или 3.

2. Нажмите  для включения микроволновой печи.

Меню «Любимая программа»

Для режима микроволновой печи доступно предварительно запрограммированное меню «Любимая программа». Его параметры можно менять в зависимости от ваших предпочтений.

Блюдо	Вес	Дисплей
Размягчение сливочного масла	50 г	50 г
	100 г	100 г
	150 г	150 г
	200 г	200 г
	250 г	250 г
Растапливание шоколада	100 г	100 г
	150 г	150 г
	200 г	200 г
Шоколадный торт	1 чашка	1
	2 чашки	2
	3 чашки	3
	4 чашки	4

7. ИСПОЛЬЗОВАНИЕ ДОПОЛНИТЕЛЬНЫХ ПРИНАДЛЕЖНОСТЕЙ

ВНИМАНИЕ!

См. главы, содержащие сведения по технике безопасности.

7.1 Установка комплекта с вращающимся поддоном

ПРЕДУПРЕЖДЕНИЕ

Не готовьте продукты без вращающегося поддона. Используйте только комплект с вращающимся поддоном, поставляемый вместе с микроволновой печью.



Ни в коем случае не готовьте продукты непосредственно на стеклянном поддоне.

1. Разместите роликовую направляющую вокруг поворотной оси.
2. Поместите на роликовую направляющую стеклянный поддон.

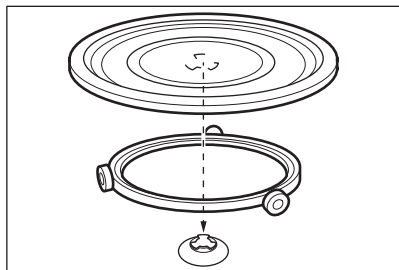

7.2 Установка подставки для гриля

Установите подставку для гриля на вращающийся поддон.

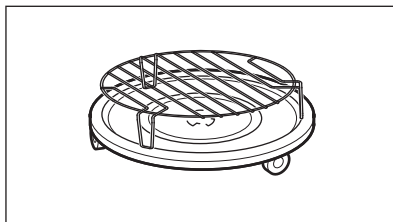

8. ДОПОЛНИТЕЛЬНЫЕ ФУНКЦИИ

8.1 Защита от детей

Функция «Защита от детей» предотвращает случайное включение микроволновой печи.

Нажмите и удерживайте  в течение 3 секунд.

Раздастся звуковой сигнал.

При включенной функции «Защита от детей» на дисплее отображается .

Чтобы выключить функцию «Защита от детей» нажмите и удерживайте  в течение 3 секунд.

Раздастся звуковой сигнал.

8.2 Кухонный таймер

Максимально допустимое количество минут — 95.



Если функция «Кухонный таймер» включена, выбрать другую программу невозможно.

1. Нажмите .
2. С помощью кнопок настройки установите текущее время. Через 2 секунды таймер автоматически начнет обратный отсчет.

Открытие дверцы или перевод прибора в режим паузы приводит к остановке таймера. В случае продолжения процесса приготовления для таймера будет установлено заданное ранее значение.

По истечении установленного времени раздастся звуковой сигнал.

8.3 Режим ожидания и функция энергосбережения

После первого включения или по окончании процесса приготовления на дисплее отображается время суток. Если дверца закрыта, дисплей выключается через 5 минут бездействия:

- дисплей выключается, если время не установлено или часы выключены;

- если время установлено, а часы включены, на дисплее отображается время суток в течение еще 5 минут.

Если дисплей отключен, нажмите любую кнопку или откройте дверцу для его включения:

- он вернется в исходный режим с 0:00 и 900 Вт, если время суток не установлено;

- если функция «Защиты от детей» включена, дисплей выключается через 5 минут.

9. УКАЗАНИЯ И РЕКОМЕНДАЦИИ

ВНИМАНИЕ!

См. главы, содержащие сведения по технике безопасности.

9.1 Рекомендации по использованию режима микроволновой обработки

Неисправность	Решение
Отсутствуют данные для веса или объема продуктов, которые предстоит приготовить.	Ориентируйтесь на похожий продукт. Увеличить или уменьшить время приготовления, следуя правилу: Двойное количество = почти вдвое больше времени; половина количества = вдвое меньше времени
Пища слишком сухая.	Выбрать более короткое время приготовления или уменьшить мощность микроволновой обработки.
Продукт не успел разморозиться, нагреться или приготовиться по истечении заданного времени.	Увеличить время приготовления или выбрать большую мощность. Обратите внимание: чем больше размеры посуды, тем больше требуемое время приготовления.
По окончании времени приготовления пища пережарена по краям, но все еще не готова в середине.	В следующий раз уменьшить уровень мощности и увеличить продолжительность приготовления. Перемешивать жидкие продукты, такие как супы, по истечении половины времени.

При приготовлении риса более удачный результат дает использование плоской, широкой посуды.

9.2 Размораживание

Всегда размораживайте жаркое, положив его жирной стороной вниз.

Не размораживайте накрытое мясо, потому что это может привести к приготовлению, а не к размораживанию.

Если требуется разморозить птицу целиком, всегда кладите ее грудкой вниз.

9.3 Приготовление

Всегда извлекайте охлажденные мясо и птицу из холодильника как минимум за 30 минут до начала их приготовления.

Дайте мясу, птице, рыбе и овощам постоять накрытыми после приготовления.

Полейте рыбу небольшим количеством растительного или растопленного сливочного масла.

Все овощи следует готовить на полной мощности СВЧ.

На каждые 250 г овощей добавляйте 30–45 мл холодной воды.

Перед приготовлением нарежьте свежие овощи на ровные кусочки. Все овощи готовить в контейнере под крышкой.

9.4 Разогрев

При разогреве готовых блюд в упаковке всегда следуйте инструкциям на упаковке.

9.5 Грилирование

При грилировании готовьте продукты плоской формы в центре подставки для гриля.

По истечении половины времени приготовления переверните продукт и продолжите грилирование.

9.6 Комбинированное приготовление

Используйте режим комбинированного приготовления, чтобы сохранить определенные продукты хрустящими.

По истечении половины срока приготовления переверните продукты и продолжите приготовление.

Имеется 2 режима комбинированного приготовления. В каждом режиме функции микроволновой печи и гриля используются различные соотношения времени применения и уровня мощности.

10. УХОД И ОЧИСТКА

ВНИМАНИЕ!

См. главы, содержащие сведения по технике безопасности.

10.1 Рекомендации и примечания по очистке

- Переднюю часть прибора протирайте мягкой тканью, смоченной в теплой воде с моющим средством.
- Для очистки металлических поверхностей используйте обычное чистящее средство.
- Внутреннюю камеру прибора необходимо очищать от загрязнений после каждого использования. Так

загрязнения легче удалить и они не будет пригорать.

- Стойкие загрязнения удаляйте специальными чистящими средствами.
- Все дополнительные принадлежности следует регулярно мыть и просушивать. Используйте для этого мягкую тряпку, смоченную в теплой воде с моющим средством.
- Для того, чтобы размягчить трудноудаляемые остатки пищи, вскипятите стакан воды на полной мощности СВЧ в течение 2–3 минут.
- Для удаления запахов добавьте в стакан воды 2 ст. ложки лимонного сока и кипятите на полной мощности СВЧ в течение 5 минут.



11. ПОИСК И УСТРАНЕНИЕ НЕИСПРАВНОСТЕЙ

ВНИМАНИЕ!

См. главы, содержащие сведения по технике безопасности.

11.1 Что делать, если...

Неисправность	Возможная причина	Решение
Прибор не работает.	Прибор выключен.	Включите прибор.
Прибор не работает.	Прибор не включен в сеть электропитания.	Включите прибор в сеть.
Прибор не работает.	Сгорел предохранитель на электролите.	Проверьте предохранитель. В случае повторного срабатывания предохранителя обратитесь к квалифицированному электрику.

Неисправность	Возможная причина	Решение
Прибор не работает.	Дверца не закрыта как следует.	Проверьте, не мешает ли что-либо закрыванию дверцы.
Лампа не горит.	Лампа перегорела.	Требуется замена лампы.
На дисплее отображается  .	Функция «Защита от детей» включена.	Отключите функцию «Защита от детей». Нажмите на  на три секунды.
В камере прибора видны искры.	Используется металлическая посуда или посуда с металлической окантовкой.	Выньте блюдо из прибора.
В камере прибора видны искры.	Металлические шпажки или алюминиевая фольга касается стенок внутренней камеры.	Позаботьтесь о том, чтобы шпажки и фольга не касались стенок внутренней камеры.
От вращающегося поддона доносятся скрежещущие звуки.	Под стеклянным поддоном имеется посторонний предмет или туда попала грязь.	Очистите область под стеклянным поддоном.
Прибор прекращает свою работу без определенной причины.	Возникла неисправность.	Если ситуация повторится, обратитесь в авторизованный сервисный центр.

11.2 Информация для обращения в сервис центр

Если самостоятельно справиться с проблемой не удастся, обращайтесь в авторизованный сервисный центр.

Данные для сервисных центров находятся на табличке с техническими данными.

Табличка с техническими данными расположена на самом приборе. Не удаляйте с прибора табличку с техническими данными.

Рекомендуем записать их здесь:

Модель (MOD.)

Продуктовый номер (PNC)

Серийный номер (S.N.)

12. ЭНЕРГЕТИЧЕСКАЯ ЭФФЕКТИВНОСТЬ

12.1 Информация об изделии для определения потребляемой мощности и максимального времени перехода в режим пониженного энергопотребления

Потребляемая мощность в режиме ожидания с включенным дисплеем	0.8 Вт
Потребляемая мощность в режиме ожидания с выключенным дисплеем	0.5 Вт
Максимальное время, необходимое для автоматического перехода оборудования в соответствующий режим пониженного энергопотребления	20 мин

13. ОХРАНА ОКРУЖАЮЩЕЙ СРЕДЫ

Материалы с символом  следует сдавать на переработку. Положите упаковку в соответствующие контейнеры для сбора вторичного сырья. Принимая участие в переработке старого электробытового оборудования, Вы помогаете защитить окружающую среду и здоровье человека. Не выбрасывайте

вместе с бытовыми отходами бытовую технику, помеченную символом . Прибор следует доставить в место раздельного накопления и сбора отходов потребления или в пункт сбора использованной бытовой техники для последующей утилизации.

Добро дошли у АЕГ! Хвала што сте изабрали наш уређај.



Прибавите савете за коришћење, брошуре и информације за решавање проблема, сервисирање и поправку:
www.aeg.com/support

Задржано право измена.

САДРЖАЈ

1. ИНФОРМАЦИЈЕ О БЕЗБЕДНОСТИ.....	346
2. БЕЗБЕДНОСНА УПУТСТВА.....	349
3. ИНСТАЛАЦИЈА.....	351
4. ОПИС ПРОИЗВОДА.....	353
5. ПРЕ ПРВЕ УПОТРЕБЕ.....	354
6. СВАКОДНЕВНА УПОТРЕБА.....	355
7. КОРИШЋЕЊЕ ПРИБОРА.....	360
8. ДОДАТНЕ ФУНКЦИЈЕ.....	360
9. НАПОМЕНЕ И САВЕТИ.....	361
10. НЕГА И ЧИШЋЕЊЕ.....	362
11. РЕШАВАЊЕ ПРОБЛЕМА.....	363
12. ENERGETSKA EFIKASNOST.....	364
13. ЕКОЛОШКА ПИТАЊА.....	364

1. ⚠ ИНФОРМАЦИЈЕ О БЕЗБЕДНОСТИ

Пре инсталације и коришћења уређаја, пажљиво прочитајте приложено упутство. Произвођач није одговоран за било какве повреде или штету које су резултат неисправне инсталације или употребе. Чувајте упутство за употребу на безбедном и приступачном месту за будуће коришћење.

1.1 Безбедност деце и осетљивих особа

⚠ УПОЗОРЕЊЕ!

Постоји ризик од гушења, повреда или трајног инвалидитета.

- Овај уређај могу да користе деца старија од 8 година и особе са смањеним физичким, чулним или менталним способностима, као особе којима недостају искуство и знање, уколико им се обезбеди надзор или им се дају

упутства у вези са употребом уређаја на безбедан начин и уколико схватају могуће опасности. Децу млађа од 8 година, као и особе са веома тешким и сложеним инвалидитетом, треба држати даље од уређаја, осим ако су под сталним надзором.

- Децу треба контролисати како се не би играла са уређајем.
- Држите сву амбалажу даље од деце и одложите је на одговарајући начин.
- УПОЗОРЕЊЕ: Уређај и његови доступни делови могу бити врели током коришћења. Држите децу и кућне љубимце даље од уређаја када уређај ради и када се хлади.
- Ако овај апарат има уређај за безбедност деце, треба га активирати.
- Деца не смеју да обављају чишћење и корисничко одржавање уређаја без надзора.

1.2 Опште мере безбедности

- Овај уређај је намењен само за кување.
- Овај уређај је намењен за употребу у једном домаћинству у затвореним просторима.
- Уређај се може користити у канцеларијама, хотелским собама, пансионима, сеоским туристичким домаћинствима и сличним објектима за смештај где употреба не превазилази (просечан) ниво потрошње по домаћинству.
- УПОЗОРЕЊЕ: Уређај и његови доступни делови могу бити врели током коришћења. Треба бити пажљив како би се избегло додиривање грејних елемената.
- УПОЗОРЕЊЕ: Само компетентне особе могу да врше оправку или сервисирање које обухвата скидање поклопца који пружа заштиту од излагања микроталасној енергији.

- УПОЗОРЕЊЕ: Уколико су врата или заптивке врата оштећени, уређај се не сме укључивати све док га не поправи компетентна особа.
- УПОЗОРЕЊЕ: Немојте загревати течности и друге намирнице у херметички затвореним посудама. Оне могу да експлодирају.
- Уколико је кабл за напајање оштећен, њега мора да замени произвођач, одговарајући овлашћени сервисни центар или лица сличне квалификације, како би се избегла електрична опасност.
- Пре било каквог поступка одржавања уређаја, искључите га и извадите утикач кабла за напајање из зидне утичнице.
- Када вадите прибор или посуђе из рерне или их стављате у рерну, увек носите заштитне рукавице.
- Уређајем немојте управљати помоћу спољашњег тајмера или засебног система даљинског управљања.
- Није дозвољено коришћење металних посуда за храну и пића током кувања у микроталасној рерни.
- Употребљавајте само посуде које су погодне за употребу у микроталасним рернама.
- Приликом загревања хране у пластичним или папирним посудама, пазите на уређај због могућности да дође до паљења.
- Уређај је намењен за подгревање хране и напитака. Сушење хране или одеће и загревање грејних јастучића, папуча, сунђера, влажних крпа и слично, може проузроковати повреде, паљење или пожар.
- Уколико се уређај дими, ручно прекините програм или искључите уређај из струје и оставите врата затворена како би се пламен угасио.
- Загревање напитака у микроталасној рерни може проузроковати еруптивно кључање. Стога се мора пазити приликом руковања посудом.

- Садржај флашица и посуда са храном за бебе треба промешати и протрести, а температуру треба проверити пре конзумирања, како би се избегле опекотине.
- Јаја у љусци и цела тврдо кувана јаја не треба загревати у уређају, јер могу да експлодирају чак и након загревања у микроталасној рерни.
- Уколико се уређај не одржава чистим, то може довести до површинских оштећења која би могла неповољно утицати на рок трајања уређаја и евентуално довести до опасности.
- Температура изложених површина може да буде висока док апарат ради.
- Немојте да активирате уређај ако је празан. Унутрашњи метални делови могу створити електричне варнице.
- Уређај треба редовно чистити и из њега уклањати остатке хране.
- Немојте користити парочистач за чишћење уређаја.
- Немојте користити груба абразивна средства за чишћење или оштре металне сунђере за чишћење стаклених врата јер они могу изгребати површину због чега може доћи до распрскавања стакла.
- Апарат мора да се користи с отвореним украсним вратима (ако постоје).

2. БЕЗБЕДНОСНА УПУТСТВА

2.1 Монтажа

УПОЗОРЕЊЕ!

Само квалификована особа може да инсталира овај уређај.

- Уклоните комплетну амбалажу.
- Немојте да инсталирате или користите оштећен уређај.
- Придржавајте се упутстава за монтажање које сте добили уз уређај.
- Увек водите рачуна приликом померања уређаја зато што је тежак.

Увек користите заштитне рукавице и затворену обућу.

- Не вуците уређај за ручицу.
- Неопходно је придржавати се минималног растојања од других уређаја и кухињских елемената.
- Инсталирајте уређај на сигурно и прикладно место које испуњава захтеве за инсталацију.
- Стране уређаја морају бити поред уређаја или јединица исте висине.

2.2 Прикључивање струје

УПОЗОРЕЊЕ!

Ризик од пожара и струјног удара.

- Сва прикључивања струје треба да обави квалификован електричар.
- Уређај мора да буде уземљен.
- Уверите се да су параметри на плочици са техничким карактеристикама компатибилни са одговарајућим параметрима електричне мреже за напајање.
- Уколико је уређај прикључен преко продужног кабла, проверите да ли је кабл уземљен.
- Проверите да нисте оштетили главно напајање и кабл за напајање. Обратите се сервису или електричару да бисте заменили оштећени кабл за напајање.
- Не вуците кабл за напајање како бисте искључили уређај. Кабл искључите тако што ћете извући утикач из утчице.

2.3 Употреба

УПОЗОРЕЊЕ!

Постоји ризик од повређивања, опекотина и струјног удара или експлозије.

- Немојте да мењате спецификацију овог уређаја.
- Не остављајте уређај без надзора током рада.
- Немојте излагати отворена врата великом оптерећењу.
- Поведите рачуна да отвори за вентилацију нису запушени.
- Уређај немојте користити као радну површину, а његову унутрашњост немојте користити за складиштење.

2.4 Одржавање и чишћење

УПОЗОРЕЊЕ!

Постоји ризик од повреде, пожара или оштећења уређаја.

- Пре одржавања искључите уређај и извучите струјни утикач из зидне утичице.

- Редовно чистите уређај да бисте спречили пропадање површинског материјала.
- Немојте дозволити да дође до испирања хране или таложења остатака од средстава за чишћење код области врата уређаја.
- Остаци масноће и хране у уређају могу изазвати пожар и електрично варничење када ради функција микроталаса.
- Уређај очистите влажном меком крпом. Користите искључиво неутралне детерџенте. Немојте користити абразивне производе, абразивне јастучиће за чишћење, раствараче или металне предмете.
- Уколико користите спреј за пећницу, придржавајте се безбедносних упутстава на амбалажи.

2.5 Сервисирање

- Ради оправке уређаја обратите се овлашћеном сервисном центру. Користите само оригиналне резервне делове.
- Када се ради о сијалицама унутар производа и резервних делова, сијалице које се продају засебно: Ове сијалице су намењене да издрже екстремне физичке услове у кућним апаратима, као што су температура, вибрације, влага, или су намењене да сигнализирају информације о радном стању уређаја. Нису предвиђене за употребу у другим уређајима и нису погодне за осветљавање просторија у домаћинству.

2.6 Одлагање

УПОЗОРЕЊЕ!

Опасност од повређивања или гушења.

- Искључите уређај из струје.
- Исеците мрежни електрични кабл на месту које је близу уређаја и одложите га.

3. ИНСТАЛАЦИЈА

⚠ УПОЗОРЕЊЕ!

Погледајте поглавља о безбедности.

3.1 Опште информације

⚠ ОПРЕЗ

Немојте прикључивати уређај на адаптере и продужне каблове. То може да доведе до преоптерећења и ризика од пожара.

⚠ ОПРЕЗ

Минимална висина монтаже износи 85 см.

- Микроталасна рерна је искључиво намењена уградњи. Мора се поставити на стабилну и равну површину.
- Ормарић не сме да има задњу страну на оном делу где је смештена микроталасна рерна.
- Поставите микроталасу рерну далеко од паре, врелог ваздуха и прскања воде.
- Ако је микроталасна рерна преблизу радио или ТВ пријемника, може проузроковати сметње у пријему сигнала.
- Ако микроталасну рерну транспортујете по хладном времену, немојте је активирати одмах након уградње. Нека одстоји на собној температури и упије топлоту.

3.2 Електрична инсталација

Микроталасна рерна се испоручује са струјним каблом и струјним утикачем.

Кабл садржи проводник уземљења и клин уземљења. Утикач мора да се укључи у утичницу која је прописно уграђена и уземљена. У случају кратког споја, уземљење смањује ризик од струјног удара.

3.3 Постављање микроталасне пећнице

1. Проверите да ли су димензије намештаја у складу са растојањем за инсталацију.

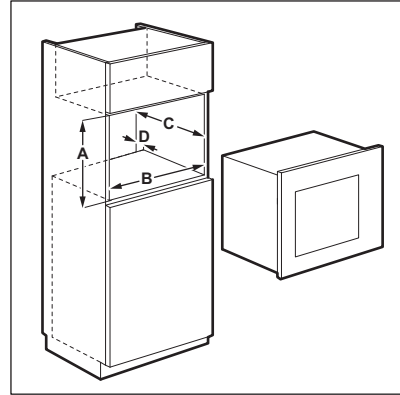

Растојања за инсталацију

Димензија	мм
A	380 + 2
B	560 + 8
C	500
D	45

2. Ако је дубина елемента већа од 300 мм, ставите шаблон на дно елемента и проверите да ли одговара. Ако одговара, означите места за завртње. Склоните шаблон и помоћу шрафова причврстите држач на означеном месту.



Прескочите овај корак ако је дубина елемента 300 мм.

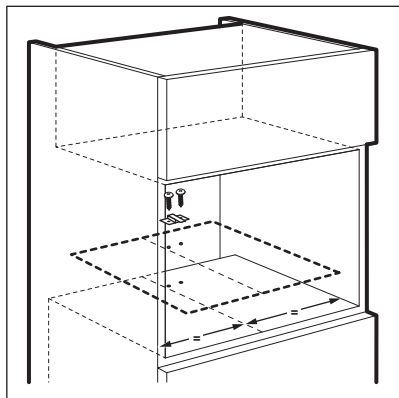

3. Постављање микроталасне пећнице.
Ако сте причврстили носач, постарајте се да се закључава на полеђини уређаја.

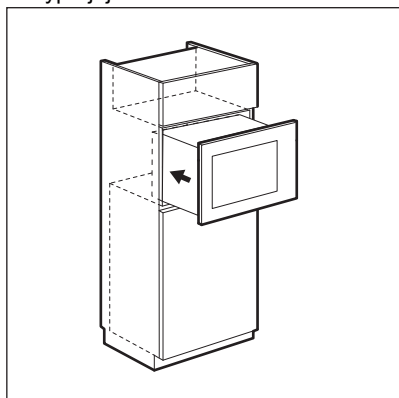

4. Отворите врата и завртњем причврстите микроталасну пећницу за елемент.

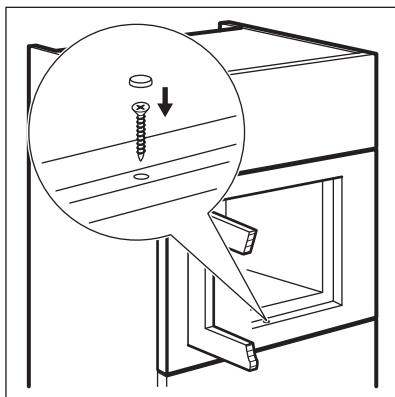

4. ОПИС ПРОИЗВОДА

4.1 Општи приказ

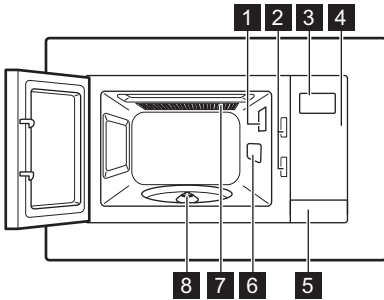

- 1 Лампица
- 2 Сигурносни систем за затварање врата
- 3 Дисплеј
- 4 Командна табла
- 5 Отварач за врата

- 6 Поклопац на магнетрону
- 7 Гриловање
- 8 Осовина обртног постоља



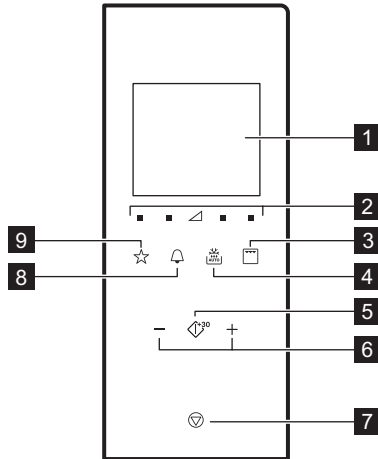

Овај производ испуњава захтеве европског стандарда EN55011. У складу са овим стандардом, овај производ је класификован као опрема групе 2 класе Б. Група 2 значи да опрема намерно генерише радио-фреквентну енергију у облику електромагнетног зрачења ради термичке обраде хране. Опрема класе Б значи да је опрема погодна за употребу у домаћинствима.

4.2 Командна табла



Симбол	Функција	Опис
1	Дисплеј	Приказује подешавање и тренутно време.

Симбол	Функција	Опис	
2		Тастери за подешавање снаге	Омогућавају подешавање нивоа снаге микроталаса
3		Функцијски тастери за гриловање	За подешавање функције микроталаса / комбинованог кувања / грила.
4		Одмрзавање	За одмрзавање хране према тежини.
5		Старт / +30 сек.	За активирање уређаја или продужавање времена кувања за 30 секунди при пуној снази.
6		Тастери за подешавање	За подешавање времена кувања, тежине, температуре или функције за аутоматско кување.
7		Искључи / уклони	За деактивирање уређаја или за брисање подешавања за кување.
8		Сат	За подешавање сата / подсетника.
9		Омиљено	За брзо бирање аутоматске функције.

4.3 Додатна опрема

Склоп обртног постоља



Приликом припреме хране у микроталасној пећници увек користите склоп обртног постоља.

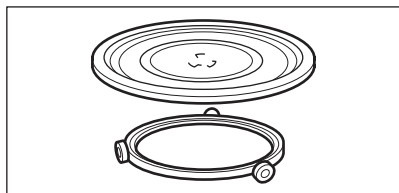

Стаклена посуда за кување и вођица са точкићима.

Решетка за грил

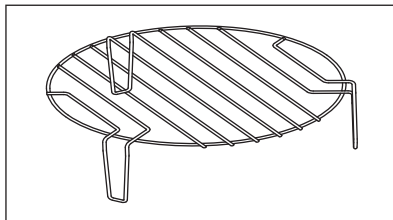

Користи се за:

- гриловање хране
- комбиновано кување

5. ПРЕ ПРВЕ УПОТРЕБЕ

УПОЗОРЕЊЕ!

Погледајте поглавља о безбедности.

5.1 Прво чишћење

ОПРЕЗ

Погледајте одељак „Одржавање и чишћење“.

- Уклоните све делове и додатну амбалажу из микроталасне пећнице.
- Очистите уређај пре прве употребе.



5.2 Подешавање времена

Када уређај прикључите на електричну мрежу или након нестанка струје, дисплеј приказује 0:00 и оглашава се звучни сигнал.



Можете подесити време у облику 24-часовног сата.



1. Притисните  два пута.

2. Притисните тастере за подешавање да бисте подесили сате.
3. Притисните  да бисте потврдили.
4. Притисните тастере за подешавање да бисте подесили минуте.
5. Притисните  да бисте потврдили.



Да бисте отказали подешавања притисните .

Дисплеј је активран током 5 минута у режиму приправности. Појављује се приказ времена.

Да бисте деактивирали време притисните  или  да бисте активирали дисплеј и подесили на ИСКЉУЧЕНО. Притисните  да бисте потврдили.

6. СВАКОДНЕВНА УПОТРЕБА

УПОЗОРЕЊЕ!

Погледајте поглавља о безбедности.

6.1 Опште информације у вези са коришћењем уређаја

- Након што искључите уређај, пустите да храна одстоји неколико минута.
- Пре припремања хране, уклоните алуминијумску фолију, металне посуде и др.

Кување

- По могућству, храну пеците тако што ћете је прекрити одговарајућим материјалом за микроталасну рерну. Храну пеците без поклопца само ако желите да буде хрскава.
- Немојте да прекувате јела тако што ћете подесити сувише високу температуру и дуго време. Храна може да се исуши, запали или загори на неким местима.
- Уређај немојте користити за кување јаја или пужева у љусци, јер могу да експлодирају. Када пржите јаја, прво боцните жуманце.

- Пре печења, на неколико места пробушите виљушком кожицу или ољуштите намирнице као што су кромпир, парадајз, кобасице и сличне како не би експлодирале.
- За охлађену или замрзнуту храну, подесите дуже време печења.
- Јела која садрже сос треба повремено промешати.
- Поврће које има чврсту структуру, као што су шаргарепе, грашак или карфиол мора да се кува у води.
- Окрените веће комаде хране на пола печења.
- По могућству, исеците поврће на комадиће сличне величине.
- Користите танко, широко посуђе.
- Немојте користити посуђе направљено од порцелана, керамике или земљано посуђе са неглазираним дном или малим рупама, нпр. на ручкама. Влага која залази у те отворе може да доведе до ломљења посуде приликом загревања.
- Стаклени тањир за кување је неопходан за функционисање микроталасне

рерне. Ставите на њега храну или течности.

Одмрзавање меса, живине, рибе

- Раслаковане смрзнуте намирнице ставите у дубок тањир или сличну посуду у којој ће се скупљати одмрзнута течност.
- Окрените храну када је на пола пута одмрзавања. По могућству је поделите, а затим уклоните делове који су почели да се одмрзавају.

Одмрзавање маслаца, порција колача, младог слатког сира

- Намирнице немојте до краја одмрзавати у уређају, већ их оставите да се одмрзну на собној температури. Ово даје уједначене резултате. Пре одмрзавања, уклоните сву металну или алуминијумску амбалажу.

Одмрзавање воћа, поврћа

- Ако воће и поврће треба да остане сирово, немојте их до краја отапати у уређају. Оставите да се одмрзне на собној температури.
- За кување воћа и поврћа без претходног одмрзавања користите већу јачину микроталаса.

Готова јела

- Готова јела можете припремати у уређају само уколико је њихова амбалажа прикладна за коришћење у микроталасним рернама.
- Морате се придржавати упутстава произвођача која су одштампана на паковању (нпр. уклонити металне поклопце и поцепати пластичну фолију).

Погодни материјали и посуђе за кување

Посуда за кување / материјал	Микроталасна рерна			Гриловање
	Одмрзавање	Загревање	Кување	
Стакло и порцелан за рерну, без металних делова, нпр. пирекс, стакло отпорно на топлоту	✓	✓	✓	✓
Стакло и порцелан који нису погодни за рерну ¹⁾	✓	×	×	×
Стакло и стаклена керамика направљена од материјала који може да се користи у рерни/за одмрзавање (нпр. аркофлам), полица за грил	✓	✓	✓	✓
Керамика ²⁾ , земљано посуђе ²⁾	✓	✓	✓	×
Пластика која је отпорна на максималну температуру од 200 °C ³⁾	✓	✓	✓	×
Картон, папир	✓	×	×	×
Пријањајућа фолија	✓	×	×	×
Фолија за печење са затварањем које је безбедно за коришћење у микроталасној рерни ³⁾	✓	✓	✓	×
Посуђе за печење од метала, нпр. емајла, ливеног гвожђа	×	×	×	✓
Плехови за печење обложени црним лаком или силиконом ³⁾	×	×	×	✓
Плех за печење	×	×	×	✓

Посуда за кување / материјал	Микроталасна рерна			Гриловање
	Одмрзавање	Загревање	Кување	
Посуђе које служи да се храна у њима запече, нпр. тигањ „Crisp“ или тањир „Crunch“	X	✓	✓	X
Готова јела у амбалажи ³⁾	✓	✓	✓	✓

1) Без украса од сребра, злата, платине или позлаћеног метала

2) Без кварца или металних компоненти, или глазура које садрже метале

3) Обавезно се придржавајте упутства произвођача у вези са максималним температурама.





✓ **погодно**

X **није погодно**

6.2 Укључивање и искључивање микроталасне пећнице

⚠ ОПРЕЗ





Немојте дозволити да микроталасна рерна ради уколико у њој нема намирница.

1. Притискајте  или  да бисте подесили ниво снаге. Да бисте изабрали одговарајући ниво, погледајте табелу испод.
2. Притисните  или  да бисте подесили време кувања.
3. Притисните  да бисте потврдили и активирали микроталасну рерну.

6.3 Табеле подешавања снаге



Микроталасна рерна

Симболи на панелу слева надесно

Јачина микроталасне рерне	Ниска	Средње ниска	Средња	Средње висока	Висока температура
Дисплеј	 100 Watt	 300 Watt	 500 Watt	 700 Watt	 900 Watt

Да бисте отказали подешавања притисните .





Да бисте деактивирали микроталасну рерну:

- сачекајте да се микроталасна рерна аутоматски деактивира када време истекне. На дисплеју се приказује 0:00.
- отворите врата. Микроталасна рерна се аутоматски зауставља. Затворите врата и притисните  да бисте наставили са припремом хране. Користите ову опцију да бисте проверили храну.
- притисните .

i

Када се микроталасна рерна аутоматски деактивира, чује се звучни сигнал.

Гриловање и комбиновано кување



Притисните 	Дисплеј	Подешавање снаге
једанпут		Грил 100%
2 пута		Микроталаси 36% Грил 64%
3 пута		Микроталаси 55% Грил 45%
4 пута	900 Watt	Микроталаси 100%

6.4 Брзи почетак





Максимално време кувања је 95 минута.

Микроталасну рерну можете брзо да активирате на неки од следећих начина.

- Притисните  да бисте активирали микроталасну рерну на 30 секунди при пуној снази. Време кувања се повећава за 30 секунди сваки пут када поново притиснете дугме.
- Притисните једном . Притисните тастере за подешавање да бисте подесили време кувања. Притисните  да бисте активирали микроталасну рерну при пуној снази.

6.5 Гриловање и комбиновано кување

1. Узастопно притискајте  да бисте подесили гриловање или комбиновано кување.
2. Притисните тастере за подешавање да бисте подесили време.
3. Притисните  да бисте потврдили активирали микроталасну пећницу.





Звучни сигнал се оглашава када прође пола времена које је предвиђено за кување. Можете да окрените храну.



6.6 Одмрзавање



Да бисте активирали одмрзавање према тежини морате користити више од 100 g, а мање од 1000 g хране.

1. Притискајте  да бисте одабрали врсту намирнице.

Симбол	Функција
	Одмрзнути хлеб
	Одмрзнуто месо
	Одмрзнута риба
	Одмрзнуто поврће

2. Притисните  и  да бисте подесили тежину. Време се подешава аутоматски.
3. Притисните  да бисте потврдили и активирали микроталасну рерну.

6.7 Кување из више фаза





Уколико је одмрзавање једна фаза, онда га подесите као прву фазу.

Храну можете кувати у највише 3 фазе.

Сву замрзнуту храну кувајте у 2 фазе.

За кување у једној фази, прескочите кораке 1 и 2.

1. Притисните  и подесите режим одмрзавања.
2. Притисните тастере за подешавање да бисте подесили одмрзавање према тежини.
3. Узастопно притискајте  да бисте изабрали ниво снаге.
4. Притисните тастере за подешавање да бисте подесили време.
5. Притисните  да бисте потврдили и активирали микроталасну рерну. На дисплеју се одбројава време. Када чујете звучни сигнал током режима

Омиљени мени

У микроталасној рерни постоји унапред програмиран Омиљени мени. Можете да га мењате по својој жељи.

Јело	Тежина	Дисплеј
Омекшавање путера	50 г	50 г
	100 г	100 г
	150 г	150 г
	200 г	200 г
	250 г	250 г
Топљење чоколаде	100 г	100 г
	150 г	150 г
	200 г	200 г
Блато торта	1 шоља	1
	2 шоље	2
	3 шоље	3
	4 шоље	4

одмрзавања, окрените или прераспоредите храну.

6.8 Омиљено

Можете да сачувате ваша 3 омиљена подешавања.



Користите ову функцију да бисте меморисали подешавање које често користите на овој микроталасној рерни.

1. Подесите функцију и параметре које желите да сачувате.

Погледајте процедуру за функцију коју желите да подесите.

2. Притисните  и држите 2 секунде. Звучни сигнал се оглашава када се подешавања сачувају.

Коришћење програма Омиљено

1. У режиму приправности узастопно притискајте  да бисте изабрали подешавање 1, 2 или 3.
2. Притисните  да бисте активирали микроталасну рерну.

7. КОРИШЋЕЊЕ ПРИБОРА

⚠ УПОЗОРЕЊЕ!

Погледајте поглавља о безбедности.

7.1 Убацавање склопа обртног постоља

⚠ ОПРЕЗ

Немојте припремати храну без обртног постоља. Користите искључиво склоп обртног постоља који је испоручен са микроталасном пећницом.

i

Никада немојте припремати храну директно на стакленом тањиру за кување.

1. Вођицу са точкићима поставите на осовину обртног постоља.
2. Поставите стаклени тањир за кување на вођицу са точкићима

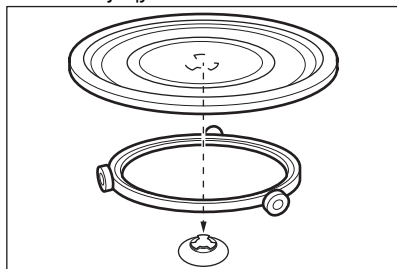

7.2 Постављање решетке за грил

Поставите решетку за гриловање на склоп обртног постоља.

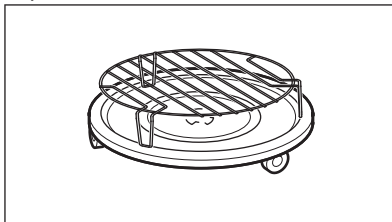

8. ДОДАТНЕ ФУНКЦИЈЕ

8.1 Блокада за безбедност деце

Функција блокаде за безбедност деце спречава случајно коришћење микроталасне рерне.

Притисните и задржите **🔒** током 3 секунде.

Огласиће се звучни сигнал.

Када је блокада за безбедност деце укључена, дисплеј приказује **🔒**.

Да бисте деактивирали функцију за безбедност деце притисните и задржите

🔒 током 3 секунде.

Огласиће се звучни сигнал.

8.2 Кухињски тајмер

Можете да подесите максимално 95 минута.



Када је активна функцијај Кухињски тајмер, није могуће подесити ниједан други програм.

1. Притисните .
2. Притисните тастере за подешавање да бисте подесили време.

Након 2 секунде тајмер аутоматски стартује.

Тајмер престаје да ради када отворите врата или паузирате уређај. Када наставите са кувањем, тајмер се враћа на раније подешено време.

Када подешено време истекне, оглашава се звучни сигнал.

8.3 Функција приправности и уштеде електричне енергије

На дисплеју се приказује време након првог укључивања или када је кување

завршено. Дисплеј се деактивира након 5 минута неактивности, када су врата затворена:

- дисплеј се деактивира кад сат није подешен или је подешен на „ИСКЉУЧЕНО“,

- када је време подешено и сат је подешен на „УКЉУЧЕНО“, дисплеј приказује време још наредних 5 минута.

Када је дисплеј неактиван протисните било који тастер или отворите врата да бисте га активирали:

- вратиће се на почетни режим 0:00 и 900 W ако време није подешено,

- дисплеј се деактивира након 5 минута ако је укључена функција блокаде за безбедност деце.

9. НАПОМЕНЕ И САВЕТИ



УПОЗОРЕЊЕ!

Погледајте поглавља о безбедности.

9.1 Савети за микроталасну пећницу

Проблем	Решење
Не можете да пронађете податке о количини хране која се припрема.	Погледајте сличну храну. Продужите или скратите време кувања праћећи следеће инструкције: Двострука количина = готово удвостручено време, Преполовљена количина= упола времена
Храна се превише осушила.	Подесите краће време кувања или изаберите слабију јачину микроталаса.
Храна није одмрзнута, нити је врела и печена након истека задатог времена.	Подесите дуже време кувања или већу снагу микроталаса. Имајте на уму да обилнија јела захтевају дуже време кувања.
Након што је време печења истекло, храна је прегрејана по ивицама али у средини није готова.	Следећи пут подесите мању снагу микроталаса и дуже време. На половини кувања промешајте течну храну, нпр. супу.

Ради добијања бољих резултата код припреме пиринча, користите равно, широко посуђе.

9.2 Одмрзавање

Печење увек одмрзавајте са масном страном окренутом надоле.

Немојте одмрзавати месо које је покривено, јер ће се тако месо пећи уместо да се одмрзава.

Живину у једном комаду увек одмрзавајте са грудима окренутим надоле.

9.3 Кување

Охлађено месо и живинско месо извадите из фрижидера најмање 30 минута пре кувања.

Месо, живинско месо, рибу и поврће оставите после кувања да се охлади покривено.

Рибу премажите са мало уља или истопљеног маслаца.

Све врсте поврћа треба кувати при пуној снази микроталаса.

Додајте 30 - 45 мл хладне воде на сваких 250 г поврћа.

Пре кувања исецкајте свеже поврће на комаде једнаке величине. Сво поврће пеците у посуди са поклопцем.

9.4 Подгревање

Приликом подгревања запакованих готових јела увек се придржавајте упутстава одштампаних на паковању.

9.5 Гриловање

За гриловање пљоснате хране на средини решетке за гриловање.

Када истекне половина подешеног времена, окрените храну и наставите са гриловањем.

9.6 Комбиновано кување

Режим комбинованог кувања користите како би одређене намирнице остале хрскаве.

Када истекне половина времена за кување, окрените храну и наставите.

Постоје 2 режима комбинованог кувања. Сваки режим комбинује функције микроталасне пећнице и грила у различитом трајању и на различитим нивоима јачине.

10. НЕГА И ЧИШЋЕЊЕ

УПОЗОРЕЊЕ!

Погледајте поглавља о безбедности.

10.1 Савети и напомене у вези са чишћењем

- Обришите предњу страну уређаја меком крпом, топлим водом и средством за чишћење.
- За чишћење металних површина користите уобичајено средство за чишћење.
- Унутрашњост уређаја треба чистити након сваке употребе. Након тога можете лакше уклонити прљавштину и она неће загорети.
- Уклоните тврдокорну прљавштину специјалним средством за чишћење.
- Сав прибор редовно чистите и пустите га да се осуши. Користите меку крпу са топлим водом и средством за чишћење.
- Да бисте омекшали скореле остатке, чашу воде ставите у микроталасну на најјаче од 2 до 3 минута да вода проври.
- Да бисте уклонили непријатне мирисе, у чашу воде убаците 2 кашике лимуновог сока, промешајте и ставите у микроталасну на најјаче од 5 минута да вода проври.

11. РЕШАВАЊЕ ПРОБЛЕМА

УПОЗОРЕЊЕ!

Погледајте поглавља о безбедности.

11.1 Шта учинити ако...

Проблем	Могући разлог	Решење
Уређај не ради.	Уређај је деактивиран.	Активирајте уређај.
Уређај не ради.	Уређај није укључен у струју.	Укључите уређај.
Уређај не ради.	Осигурач у кутији осигурача је прегорео.	Проверите осигурач. Уколико је осигурач више пута прегорео, позовите овлашћеног електричара.
Уређај не ради.	Врата нису правилно затворена.	Уверите се да врата нису ничим блокирана.
Сијалица не ради.	Сијалица је неисправна.	Сијалица се мора заменити.
На екрану се појављује  .	Блокада за безбедност деце је активна.	Деактивирајте блокаду за безбедност деце. Задржите  током 3 секунде.
У унутрашњости пећнице се појављују варнице.	У пећници је метално посуђе или посуђе с металном пресвлаком.	Извадите посуду из уређаја.
У унутрашњости пећнице се појављују варнице.	Метални штапићи или алуминијумска фолија додирује унутрашње зидове.	Постарајте се да штапићи и фолија не додирују унутрашње зидове.
Чује се као да склоп обртног постоља гребе или меље унутар пећнице.	Испод стакленог тањира за кување заглавио се неки предмет или прљавштина.	Очистите простор испод стакленог тањира за кување.
Уређај престаје да ради без икаквог видљивог разлога.	Постоји квар.	Уколико се случај понови, позовите овлашћени сервисни центар.

11.2 Подаци о сервисирању

Уколико не можете сами да пронађете решење проблема, обратите се продавцу или овлашћеном сервисном центру.

Подаци потребни сервисном центру налазе се на плочици са техничким

карактеристикама. Плочица са техничким карактеристикама налази се на уређају. Немојте уклањати плочицу са техничким карактеристикама из уређаја.

Препоручујемо вам да овде запишете податке:

Модел (MOD.)

Број производа (PNC)

Серијски број (S.N.)

12. ENERGETSKA EFIKASNOST

12.1 Информације о производу за потрошњу енергије и максимално време за достизање применљивог режима мале снаге

Потрошња енергије у стању приправности са укљученим дисплејем	0.8 W
Потрошња енергије у стању приправности са искљученим дисплејем	0.5 W
Максимално време потребно да опрема аутоматски достигне применљиви режим мале снаге	20 мин

13. ЕКОЛОШКА ПИТАЊА

Рециклирајте материјале са симболом . Паковање одложите у одговарајуће контејнере ради рециклирања. Помозите у заштити животне средине и људског здравља као и у рециклирању отпадног материјала од електронских и електричних

уређаја. Уређаје обележене симболом  немојте бацати заједно са смећем. Производ вратите у локални центар за рециклирање или се обратите општинској канцеларији.

Vitajte vo svete AEG! Ďakujeme Vám, že ste si vybrali náš spotrebič.



Rady týkajúce sa používania, brožúry, návody na riešenie problémov a informácie o servise a opravách:
www.aeg.com/support

Vyhradzujeme si právo na zmeny bez predchádzajúceho upozornenia.

OBSAH

1. BEZPEČNOSTNÉ INFORMÁCIE.....	365
2. BEZPEČNOSTNÉ POKYNY.....	368
3. INŠTALÁCIA.....	369
4. POPIS SPOTREBIČA.....	371
5. PRED PRVÝM POUŽITÍM.....	373
6. KAŽDODENNÉ POUŽÍVANIE.....	373
7. POUŽÍVANIE PRÍSLUŠENSTVA.....	378
8. DOPLNKOVÉ FUNKCIE.....	378
9. TIPY A RADY.....	379
10. OŠETROVANIE A ČISTENIE.....	380
11. RIEŠENIE PROBLÉMOV.....	380
12. ENERGETICKÁ ÚČINNOSŤ.....	381
13. OCHRANA ŽIVOTNÉHO PROSTREDIA.....	382

1. ⚠ BEZPEČNOSTNÉ INFORMÁCIE

Pred inštaláciou a používaním spotrebiča si pozorne prečítajte priložený návod na používanie. Výrobca nezodpovedá za zranenia ani za škody spôsobené nesprávnou montážou alebo používaním. Tieto pokyny uskladnite na bezpečnom a prístupnom mieste, aby ste do nich mohli v budúcnosti nahliadnuť.

1.1 Bezpečnosť detí a zraniteľných osôb

⚠ VAROVANIE!

Hrozí nebezpečenstvo udusenía, poranenia alebo trvalého postihnutia.

- Tento spotrebič smú používať deti staršie ako 8 rokov a osoby so zníženou fyzickou, zmyslovou alebo psychickou spôsobilosťou alebo nedostatkom skúseností a znalostí, iba ak sú pod dozorom zodpovednej osoby alebo ak boli

zodpovednou osobou poučené o bezpečnom používaní spotrebiča a rozumejú prípadným rizikám. Deti do 8 rokov a osoby s vysokou mierou postihnutia nesmú mať prístup k spotrebiču, pokiaľ nie sú pod nepretržitým dozorom.

- Deti by mali byť pod dozorom, aby sa zabezpečilo, že sa so spotrebičom nebudú hrať.
- Obaly vždy uschovajte mimo dosah detí a náležite ich zlikvidujte.
- UPOZORNENIE: Spotrebič a jeho prístupné časti sa počas používania môžu značne zahriať. Nedovoľte deťom ani domácim zvieratám priblížiť sa k spotrebiču počas prevádzky alebo keď sa ochladzuje.
- Ak má spotrebič detskú poistku, mala by byť zapnutá.
- Deti nesmú spotrebič bez dozoru čistiť ani vykonávať žiadnu údržbu na spotrebiči.

1.2 Všeobecná bezpečnosť

- Tento spotrebič je určený iba na prípravu jedál.
- Tento spotrebič je určený na jedno použitie v domácnosti v interiéri.
- Tento spotrebič sa môže používať v kanceláriách, hotelových hosťovských izbách, izbách s posteľou a raňajkami, v penziónoch na farme a iných podobných ubytovacích zariadeniach, ak takéto používanie nepresiahne (priemerné) úrovne používania v domácnosti.
- UPOZORNENIE: Spotrebič a jeho prístupné časti sa počas používania môžu značne zahriať. Nedotýkajte sa ohrevných článkov.
- UPOZORNENIE: Iba kvalifikovaná osoba môže vykonávať akékoľvek činnosti spojené so servisom alebo opravou, ktoré zahŕňajú odstránenie krytu poskytujúceho ochranu pred vystavením mikrovlnnej energii.
- UPOZORNENIE: Ak sú dvierka alebo ich tesnenie poškodené, spotrebič sa nesmie používať, kým ho neopraví kvalifikovaná osoba.

- **UPOZORNENIE:** Nezhrievajte tekutiny a iné potraviny v uzavretých nádobách. Môžu explodovať.
- Ak je poškodený elektrický napájací kábel, musíte ho dať vymeniť u výrobcu, v autorizovanom servisnom stredisku alebo u kvalifikovanej osoby, aby sa predišlo nebezpečenstvu.
- Pred vykonávaním údržby spotrebič vypnite a vytiahnite jeho zástrčku zo sieťovej zásuvky.
- Vždy používajte na vyberanie a vkladanie príslušenstva alebo riadu kuchynské rukavice.
- Neobsluhujte spotrebič prostredníctvom externého časovača ani osobitného diaľkového ovládača.
- Kovové nádoby na potraviny a nápoje nie sú povolené na prípravu jedla v mikrovlnnej rúre.
- Používajte výhradne kuchynské pomôcky vhodné na použitie v mikrovlnnej rúre.
- Ak zohrievate potraviny v plastových alebo papierových nádobách, majte spotrebič pod dohľadom, pretože môže dôjsť k vznieteniu.
- Spotrebič je určený na ohrev potravín a nápojov. Sušenie potravín alebo odevov a ohrev otepľovacích podložiek, papúč, špongií, vlhkej handry a podobných predmetov môže viesť k riziku zranenia, vznietenia alebo požiaru.
- Ak zo spotrebiča vychádza dym, vypnite ho alebo odpojte od elektrickej siete a nechajte dvierka zatvorené, aby došlo k uhaseniu prípadných plameňov.
- Ohrievanie nápojov v mikrovlnnej rúre môže mať za následok oneskorené prudké vrenie. Pri manipulácii s nádobou je potrebné postupovať opatrne.
- Obsah fliaš na kŕmenie a nádob s detskou výživou sa pred konzumáciou musí premiešať alebo pretrepať a musí sa skontrolovať teplota, aby sa zabránilo popáleniu.
- Vajcia v škrupine a celé vajcia uvarené natvrdo by sa nemali v spotrebiči ohrievať, pretože môžu explodovať, a to aj po ukončení mikrovlnného ohrevu.

- Ak nebudete spotrebič udržiavať v čistom stave, mohlo by to viesť k znehodnoteniu jeho povrchu, čo by mohlo nepriaznivo ovplyvniť jeho životnosť a prípadne vyústiť do nebezpečnej situácie.
- Teplota prístupných povrchov môže byť počas prevádzky spotrebiča vysoká.
- Nezapínajte spotrebič, keď je prázdny. Kovové časti vo vnútri dutiny môžu vytvárať elektrický oblúk.
- Spotrebič by mal byť pravidelne čistený a všetky zvyšky jedla odstránené.
- Na čistenie spotrebiča nepoužívajte parné čističe.
- Na čistenie skla dvierok nepoužívajte abrazívne prostriedky ani ostré kovové škrabky, pretože by mohli poškrabať povrch, čo môže spôsobiť rozbitie skla.
- Prevádzka spotrebiča sa musí zabezpečiť pri otvorených dekoratívnych dvierkach (ak sú dostupné).

2. BEZPEČNOSTNÉ POKYNY

2.1 Montáž

VAROVANIE!

Tento spotrebič môže nainštalovať len kvalifikovaná osoba.

- Odstráňte všetky obaly.
- Poškodený spotrebič neinštalujte ani nepoužívajte.
- Dodržiavajte pokyny na inštaláciu dodané so spotrebičom.
- Vždy dávajte pozor, ak presúvate spotrebič, pretože je ťažký. Vždy používajte ochranné rukavice a uzavretú obuv.
- Spotrebič neťahajte za rukoväť.
- Dodržiavajte požadovanú minimálnu vzdialenosť od iných spotrebičov a nábytku.
- Spotrebič nainštalujte na bezpečné a vhodné miesto, ktoré spĺňa požiadavky na inštaláciu.
- Po bokoch spotrebiča musia byť umiestnené spotrebiče alebo zariadenia nanajvyš rovnakej výšky.

2.2 Zapojenie do elektrickej siete

VAROVANIE!

Hrozí nebezpečenstvo požiaru a zásahu elektrickým prúdom.

- Všetky elektrické zapojenia by mal vykonať kvalifikovaný elektroinštalatér.
- Spotrebič musí byť uzemnený.
- Uistite sa, že parametre na typovom štítku sú kompatibilné s elektrickým napätím zdroja napájania.
- Ak je spotrebič zapojený do elektrickej siete pomocou predĺžovacieho kábla, skontrolujte, či je tento kábel uzemnený.
- Uistite sa, že zástrčka a prívodný elektrický kábel nie sú poškodené. Ak chcete vymeniť prívodný elektrický kábel, kontaktujte servis alebo elektrikára.
- Pri odpájaní spotrebiča od elektrickej siete neťahajte za prívodný kábel. Vždy ťahajte za zástrčku.

2.3 Použitie

VAROVANIE!

Hrozí nebezpečenstvo poranenia, popálenín, zásahu elektrickým prúdom alebo výbuchu.

- Nemeňte technické parametre tohto spotrebiča.
- Spotrebič počas prevádzky nenechávajte bez dozoru.
- Na otvorené dverka nevyvíjajte tlak.
- Zabezpečte, aby boli vetracie otvory voľné.
- Spotrebič nepoužívajte ako pracovný povrch, ani nepoužívajte jeho vnútro ako skladovací priestor.

2.4 Ošetrovanie a čistenie

VAROVANIE!

Hrozí nebezpečenstvo poranenia, požiaru alebo poškodenia spotrebiča.

- Pred vykonávaním údržby spotrebič vypnite a vytiahnite jeho zástrčku zo sieťovej zásuvky.
- Spotrebič pravidelne čistite, aby ste predišli znehodnoteniu povrchového materiálu.
- Nedovoľte, aby sa zvyšky jedál alebo zvyšky čistiaceho prostriedku usadzovali na plochách tesnenia dveriek.
- Zvyšky tuku alebo potravín v spotrebiči môžu pri mikrovlnnej prevádzke spôsobiť požiar a elektrické iskrenie.

- Spotrebič čistite vlhkou mäkkou handričkou. Používajte iba neutrálne čistiace prostriedky. Nepoužívajte abrazívne výrobky, čistiace špongie s abrazívnou vrstvou, rozpúšťadlá ani kovové predmety.
- Ak používate sprej na čistenie rúr, dodržiavajte bezpečnostné pokyny na obale.

2.5 Servis

- Ak treba dať spotrebič opraviť, obráťte sa na autorizované servisné stredisko. Používajte iba originálne náhradné diely.
- Informácie o žiarovke/žiarovkách vnútri tohto výrobku a náhradných dieloch osvetlenia, ktoré sa predávajú samostatne: Tieto žiarovky sú navrhnuté tak, aby odolali extrémnym podmienkam v domácich spotrebičoch, ako napr. teplota, vibrácie, vlhkosť, alebo slúžia ako ukazovatele prevádzkového stavu spotrebiča. Nie sú určené na používanie iným spôsobom a nie sú vhodné na osvetlenie priestorov v domácnosti.

2.6 Likvidácia

VAROVANIE!

Riziko zranenia alebo udusenía.

- Odpojte spotrebič od napájania z elektrickej siete.
- Sieťový elektrický kábel odrežte blízko pri spotrebiči a zlikvidujte ho.

3. INŠTALÁCIA

VAROVANIE!

Pozrite si kapitoly ohľadne bezpečnosti.

3.1 Všeobecné informácie

UPOZORNENIE!

Spotrebič nezapájajte do adaptérov ani predĺžovacích káblov. Môže to spôsobiť preťaženie a nebezpečenstvo požiaru.

UPOZORNENIE!

Minimálna výška inštalácie je 85 cm.

- Mikrovlnná rúra je určená iba na zabudovanie. Musí byť umiestnená na stabilnom a rovnom povrchu.
- Na mieste inštalácie mikrovlnnej rúry skrinka nesmie mať zadnú stenu.
- Mikrovlnnú rúru umiestnite ďalej od miesta, kde hrozia výpary, horúci vzduch a výšplechnutie vody.

- Ak je mikrovlnná rúra príliš blízko pri rádiu alebo televízore, môže spôsobiť rušenie prijímaného signálu.
- Ak mikrovlnnú rúru prepravujete v studenom počasí, nezapínajte ju okamžite po inštalácii. Nechajte stáť pri izbovej teplote a absorbovať teplo.

3.2 Elektroinštalácia

Táto mikrovlnná rúra sa dodáva s hlavným káblom a hlavnou zástrčkou.

Kábel obsahuje uzemňovací vodič s uzemňovacou zástrčkou. Zástrčka musí byť zapojená do zásuvky, ktorá je správne nainštalovaná a uzemnená. V prípade elektrického skratu uzemnenie znižuje riziko úrazu elektrickým prúdom.

3.3 Inštalácia mikrovlnnej rúry

1. Skontrolujte, či rozmery nábytku vyhovujú požiadavkám na montážne vzdialenosti.

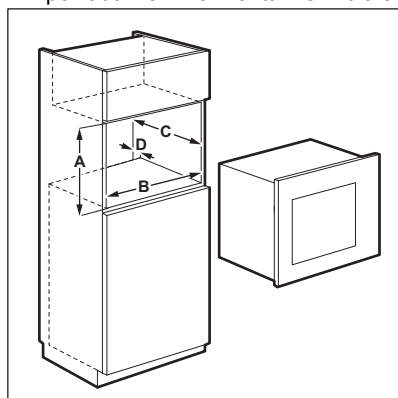

Montážne vzdialenosti

Rozmer	mm
A	380 + 2
B	560 + 8
C	500
D	45

2. Ak je skrinka hlbšia než 300 mm, položte na dno skrinky šablónu a skontrolujte, či skrinka vyhovuje. Ak áno, vyznačte polohu skrutiek. Šablónu vyberte a pomocou skrutiek upevnite konzolu na vyznačenom mieste.



Ak je skrinka hlboká 300 mm, tento krok vynechajte.

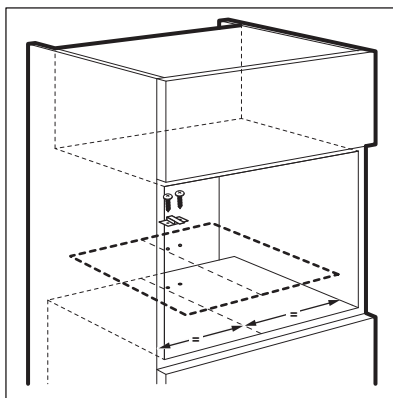

3. Nainštalujte mikrovlnnú rúru. Ak ste pripevnili konzolu, uistite sa, že bezpečne pridrižava zadnú časť spotrebiča.

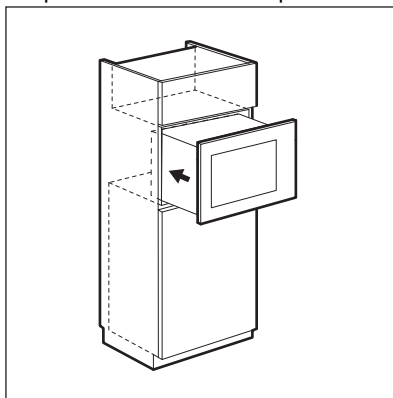

4. Otvorte dverka a pomocou skrutiek upevnite mikrovlnnú rúru ku skrinke.

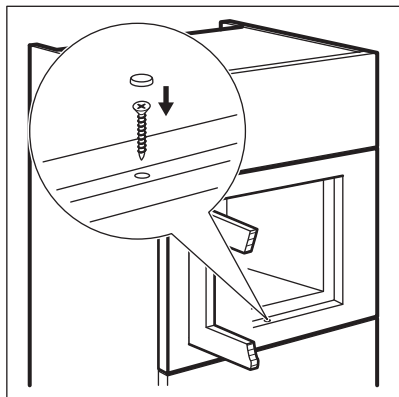

4. POPIS SPOTREBIČA

4.1 Všeobecný prehľad

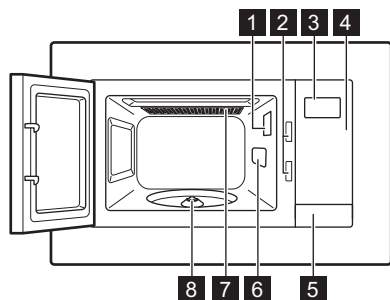

- 1** Osvetlenie
- 2** Bezpečnostný blokovací systém
- 3** Displej
- 4** Ovládací panel
- 5** Otvárač dvierok

- 6** Kryt vlnovodu
- 7** Gril
- 8** Hriadeľ otočného taniera



Tento výrobok spĺňa požiadavky podľa európskej normy EN55011. V súlade s touto normou je tento výrobok klasifikovaný ako zariadenie skupiny 2 triedy B. Skupina 2 znamená, že zariadenie zámerne generuje rádiovú frekvenciu vo forme elektromagnetického žiarenia na tepelné spracovanie potravín. Zariadenie triedy B znamená, že zariadenie je vhodné na používanie v domácnostiach.

4.2 Ovládací panel

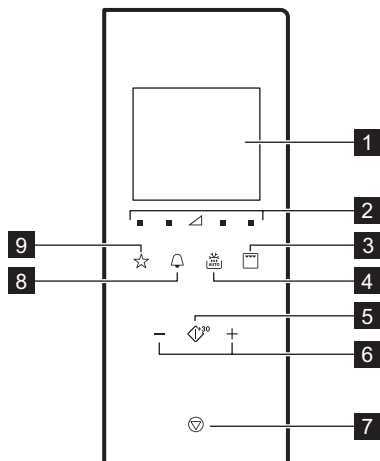

Symbol	Funkcia	Popis
1	—	Displej Zobrazuje nastavenia a aktuálny čas.
2		Tlačidlá nastavenia výkonu Umožňujú nastaviť úroveň mikrovln
3		Tlačidlo funkcie grilu Na nastavenie funkcie mikrovln/kombinovaného pečenia/grilu.
4		Rozmrazovanie Na rozmrazovanie potravín podľa hmotnosti.
5		Štart/+30 sek. Na spustenie spotrebiča alebo predĺženie času prípravy o 30 sekúnd pri plnom výkone.
6		Tlačidlá nastavenia Na nastavenie času prípravy, hmotnosti alebo funkcie automatického pečenia.
7		Stop/Zrušiť Služi na vypnutie spotrebiča alebo zrušenie nastavení.
8		Hodiny Na nastavenie času/pripomienkovača.
9		Obľúbený Na rýchly výber automatickej funkcie.

4.3 Príslušenstvo

Súprava otočného taniera



Pri príprave potravín v mikrovlnnej rúre vždy používajte súpravu otočného taniera.

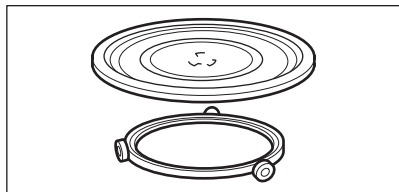

Sklenený tanier a vodiaci kruh.

Grilovací rošt

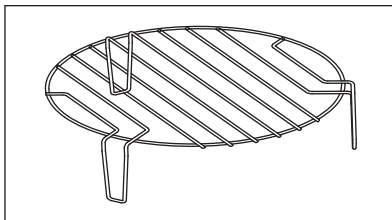

Používa sa pre:

- grilovanie jedla
- kombinované pečenie

5. PRED PRVÝM POUŽITÍM

VAROVANIE!

Pozrite si kapitoly ohľadne bezpečnosti.

5.1 Prvé čistenie

UPOZORNENIE!

Pozrite si časť „Ošetrovanie a čistenie“.

- Z mikrovlnnej rúry vyberte všetky časti a dodatočné balenia.
- Pred prvým použitím spotrebič vyčistite.

5.2 Nastavenie času

Po pripojení spotrebiča k elektrickému napájaniu alebo po výpadku napájania sa na displeji zobrazí symbol 0:00 a zaznie akustický signál.



Čas môžete nastaviť v 24-hodinovom formáte.

1. Stlačte dvakrát
2. Stláčaním tlačidiel nastavenia nastavte hodiny.
3. Nastavenie potvrdíte stlačením tlačidla
4. Stláčaním tlačidiel nastavenia nastavte minúty.
5. Nastavenie potvrdíte stlačením tlačidla



Nastavenia zrušíte stlačením tlačidla



Displej sa zapne po 5 minútach v pohotovostnom režime. Zobrazí sa denný čas.

Denný čas vypnete stlačením alebo stlačte , aby ste zapli displej a nastavili VYPNUTÉ. Nastavenie potvrdíte stlačením tlačidla .

6. KAŽDODENNÉ POUŽÍVANIE

VAROVANIE!

Pozrite si kapitoly ohľadne bezpečnosti.

6.1 Všeobecné informácie o používaní spotrebiča

- Po vypnutí spotrebiča nechajte jedlo niekoľko minút odstáť.
- Pred prípravou z jedla odstráňte obal z hliníkovej fólie, kovové nádoby a pod.

Pečenie

- Ak je to možné, jedlo varte prikryté materiálom vhodným pre mikrovlnné rúry. Jedlo pripravujte odkryté iba v prípade, ak chcete, aby bolo chrumkavé.
- Dbajte na to, aby sa pokrmy nadmerne neprepekli, preto nenastavujte príliš vysoký výkon a dlhý čas. Jedlo sa môže vysušiť, pripáliť alebo sa na niektorých miestach vznietiť.
- Spotrebič nepoužívajte na varenie vajčiek v škrupine ani slimákov v ulite, pretože by mohli vybuchnúť. Pri príprave volských ôk najprv prepichnete žltky.
- Pred varením zemiakov, paradajok, klobás a pod. niekoľkokrát prepichnete vidličkou „kožu“ alebo „šupku“ jedla, aby nepopraskalo.
- Pre chladené alebo mrazené potraviny nastavte dlhší čas prípravy.
- Pokrmy, ktoré obsahujú omáčku, je potrebné z času na čas premiešať.
- Zelenina, ktorá má pevnú štruktúru, napríklad mrkva, hrášok alebo karfiol, sa musí pripravovať vo vode.
- Po uplynutí polovice času prípravy väčšie kusy obráťte.
- Ak je to možné, zeleninu pokrájajte na rovnako veľké kusy.
- Používajte plytký a široký riad.
- Nepoužívajte kuchynský riad vyrobený z porcelánu, keramiky alebo hliny, ktorý má

neglazovaný spodok alebo drobné otvory, napr. na rukovátiach. Vlhkosť, ktorá prenikne do otvorov, môže spôsobiť, že pri zohriatí kuchynský riad praskne.

- Sklenený tanier na varenie je nevyhnutný na správnu prevádzku mikrovlnnej rúry. Položte naň jedlo alebo tekutiny.

Rozmrazovanie mäsa, hydiny, rýb

- Mrazený odbalený pokrm položte na malý tanier obrátený hore dnom a vložte do inej nádoby, v ktorej sa bude zachytávať uvoľnená tekutina.
- V polovici rozmrazovania otočte pokrm na druhú stranu. Ak je to možné, oddelíte a odstráňte kusy, ktoré sa už začali rozmrazovať.

Rozmrazovanie masla, torty a tvarohu

- Nerozmrazte tieto pokrmy v spotrebiči úplne, nechajte ich na záver rozmraziť pri izbovej teplote. Tak dosiahnete rovnomernejší výsledok. Pred rozmrazovaním z jedla odstráňte všetok kovový alebo hliníkový obalový materiál.

Rozmrazovanie ovocia a zeleniny

- Ak majú ovocie a zelenina zostať surové, nerozmrazujte ich v spotrebiči úplne. Nechajte ich rozmraziť pri izbovej teplote.
- Ak chcete uvariť mrazené ovocie a zeleninu bez rozmrazovania vopred, zvolte vyšší mikrovlnný výkon.

Hotové jedlá

- Hotové jedlá môžete v spotrebiči pripravovať len vtedy, ak je ich obal vhodný na použitie v mikrovlnnej rúre.
- Je potrebné dodržiavať pokyny výrobcu vytlačené na obale (napr. odstrániť vrchný kovový obal a prepichnet' plastovú fóliu).

Vhodný kuchynský riad a materiály

Kuchynský riad/materiál	Mikrovlny			Gril
	Odmrazovanie	Zohrievanie	Pečenie	
Sklo a porcelán vhodné na použitie v rúre bez kovových súčastí, napr. Pyrex, teplovzdorné sklo	✓	✓	✓	✓
Sklo a porcelán nevhodné na použitie v rúre ¹⁾	✓	x	x	x
Sklo a sklokeramika vyrobené z materiálu vhodného na použitie v rúre alebo mrazuvzdorného materiálu (napr. Arcoflam), grilovací rošt	✓	✓	✓	✓

Kuchynský riad/materiál	Mikrovlny			Gril
	Odmrazovanie	Zohrievanie	Pečenie	
Keramika ²⁾ , hliny ²⁾	✓	✓	✓	X
Teplovzdorný plast do 200 °C ³⁾	✓	✓	✓	X
Kartón, papier	✓	X	X	X
Potravinová fólia	✓	X	X	X
Fólia na pečenie s uzáverom vhodným pre mikrovlnné rúry ³⁾	✓	✓	✓	X
Riad na pečenie vyrobený z kovu, napr. smaltu, liatiny	X	X	X	✓
Plech na pečenie, s čiernym lakom alebo silikónovou vrstvou ³⁾	X	X	X	✓
Plech na pečenie	X	X	X	✓
Zapekací kuchynský riad, napr. zapekací pekáč alebo zapekacia misa	X	✓	✓	X
Hotové jedla v obale ³⁾	✓	✓	✓	✓

1) Bez striebra, zlata, platiny alebo kovového povlaku / ozdôb

2) Bez kremeňových alebo kovových súčastí, alebo glazúr s obsahom kovu

3) Dodržiavajte pokyny výrobcu týkajúce sa maximálnych teplôt.





✓ vhodné

X nevhodné



6.2 Zapnutie a vypnutie mikrovlnnej rúry

UPOZORNENIE!

Mikrovlnnú rúru nezapínajte, ak v nej nie sú žiadne potraviny.

1. Úroveň výkonu nastavte stlačením  alebo . Na výber vhodnej úrovne si pozrite tabuľku nižšie.
2. Stláčaním  alebo  nastavte čas ohrievania.
3. Stlačením tlačidla  potvrdíte a aktivujete mikrovlnnú rúru.

Ak chcete nastavenia zrušiť, stlačte . Vypnutie mikrovlnnej rúry:

- počkajte, kým sa mikrovlnná rúra nevyhne automaticky po uplynutí nastaveného času. Na displeji sa zobrazí „0:00“.
- Otvorte dvierka. Mikrovlnná rúra sa automaticky zastaví. Dvierka zatvorte a stlačte , aby ste mohli pokračovať v zohrievaní. Túto voľiteľnú funkciu používajte na skontrolovanie jedla.
- Stlačte tlačidlo .



Keď sa mikrovlnná rúra automaticky vypne, zaznie zvukový signál.





6.3 Tabuľky nastavenia výkonu

Mikrovlny

Symbole na paneli zľava doprava

Mi- krovn- ný vý- kon	Nízky	Stredne nízky	Stredný	Stredne vyso- ký	Vysoký
Displej	■ 100 Watt	■ 300 Watt	▲ 500 Watt	■ 700 Watt	■ 900 Watt

Gril a kombinované pečenie



Stlačte 	Displej	Nastavenie výkonu
1 x		Gril 100 %
2 x		Mikrovlny 36 % Gril 64 %
3 x		Mikrovlny 55 % Gril 45 %
4 x	900 Watt	Mikrovlny 100 %

6.4 Rýchly štart



Maximálna doba prípravy je 95 minút.

Mikrovlnnú rúru môžete rýchlo zapnúť nasledovnými spôsobmi.

- Stlačením tlačidla  zapnete mikrovlnnú rúru na 30 sekúnd pri plnom výkone. Čas prípravy sa zvyšuje o 30 sekúnd každým ďalším stlačením tohto tlačidla.
- Stlačte raz . Čas prípravy nastavte stlačením tlačidiel nastavenia. Stlačením tlačidla  zapnete mikrovlnnú rúru pri plnom výkone.

6.5 Gril a kombinované pečenie

1. Aby ste nastavili funkciu Gril alebo Kombinované pečenie, opakovane stláčajte tlačidlo .
2. Stláčaním tlačidiel nastavenia nastavte čas.

3. Stlačením tlačidla  potvrdíte nastavenie a spustíte mikrovlnnú rúru.





Po uplynutí polovice času pečenia zaznie zvukový signál. Jedlo môžete obrátiť.



6.6 Rozmrazovanie





Na aktiváciu rozmrazovania podľa hmotnosti, musia mať potraviny hmotnosť viac ako 100 g a menej ako 1 000 g.

1. Opakovaným stláčaním tlačidla  vyberte druh potravín.

Symbol	Funkcia
	Rozmrazovanie chleba
	Rozmrazovanie mäsa

Symbol	Funkcia
	Rozmrazovanie rýb
	Rozmrazovanie zeleniny



2. Stláčaním tlačidiel  a  nastavte hmotnosť. Čas sa nastaví automaticky.
3. Stláčaním tlačidla  potvrdíte a aktivujete mikrovlnnú rúru.

6.7 Viacfázové pečenie



Ak je jednou z fáz rozmrazovanie, nastavte ho ako prvý stupeň.

Jedlo môžete pripravovať najviac v 3 fázach. Všetky mrazené jedlá pripravujte v 2 fázach. Na pečenie na jednej úrovni preskočte krok 1 a 2.

1. Stlačte tlačidlo  a nastavte režim rozmrazovania.
2. Stláčaním tlačidiel nastavenia nastavte hmotnosť rozmrazovaného jedla.
3. Opakovaným stláčaním tlačidla  nastavte úroveň výkonu.

Ponuka Obľúbené

Mikrovlnná rúra má predprogramovanú ponuku Obľúbené. Môžete ju upravovať podľa vašich preferencií.

Pokrm	Hmotnosť	Displej
Zmäččenie masla	50 g	50 g
	100 g	100 g
	150 g	150 g
	200 g	200 g
	250 g	250 g
Rozpustenie čokolády	100 g	100 g
	150 g	150 g
	200 g	200 g

4. Stláčaním tlačidiel nastavenia nastavte čas.
5. Stláčaním tlačidla  potvrdíte nastavenie a spustíte mikrovlnnú rúru. Displej odpočíta čas. Keď počas režimu rozmrazovania zaznie zvukový signál, pokrm obráťte alebo preložte.

6.8 Obľúbené

Môžete uložiť 3 nastavenia Obľúbené.



Túto funkciu použite na uloženie nastavenia, ktoré často používate pri mikrovlnnej rúre.

1. Nastavte funkciu a parametre, ktoré chcete uložiť.

Pozrite si postup pre funkciu, ktorú chcete nastaviť.

2. Tlačidlo  stlačte a podržte 2 sekundy. Po uložení nastavení zaznie zvukový signál.

Použitie programu Obľúbené

1. V pohotovostnom režime opakovane stláčajte , aby ste vybrali nastavenie 1, 2 alebo 3.
2. Mikrovlnnú rúru zapnite stláčaním tlačidla .

Vláčny čokoládový koláč

1 šálka

1

2 šálky

2

3 šálky

3

4 šálky

4

7. POUŽÍVANIE PRÍSLUŠENSTVA

VAROVANIE!

Pozrite si kapitoly ohľadne bezpečnosti.

7.1 Vkladanie súpravy otočného taniera

UPOZORNENIE!

Spotrebič nepoužívajte bez súpravy otočného taniera. Používajte iba súpravu otočného taniera dodanú s mikrovlnnou rúrou.



Nikdy nevarujte jedlo priamo na sklenenom tanieri na varenie.

1. Vodiaci kruh umiestnite okolo otočného hriadeľa.
2. Sklenený tanier položte na vodiaci kruh.

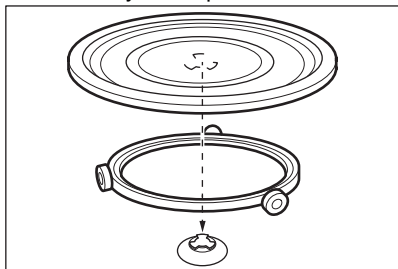

7.2 Vkladanie grilovacieho roštu

Grilovací rošt položte na otočný tanier.

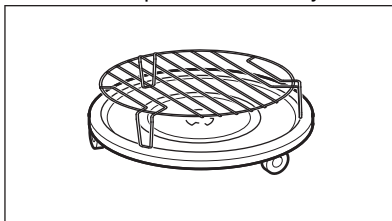



8. DOPLNKOVÉ FUNKCIE

8.1 Detská poistka

Funkcia Detská poistka zabraňuje náhodnému zapnutiu mikrovlnnej rúry.

Stlačte a podržte  na 3 sekundy. Zaznie zvukový signál.

Keď je funkcia Detská poistka zapnutá, na displeji sa zobrazuje symbol . Na vypnutie detskej poistky stlačte a podržte tlačidlo  na 3 sekundy. Zaznie zvukový signál.

8.2 Kuchynský časomer

Môžete nastaviť maximálne 95 minút.



Keď je zapnutá funkcia kuchynského časomera, nemôžete nastaviť žiaden iný program.

1. Stlačte tlačidlo .
2. Stláčaním tlačidiel nastavenia nastavte čas.

Časovač sa spustí automaticky o 2 sekundy. Časovač prestane pracovať, keď otvoríte dvierka alebo pozastavíte spotrebič. Keď budete pokračovať v príprave pokrmu, časovač sa vráti na predtým nastavený čas.

Po uplynutí nastaveného času zaznie zvukový signál.

8.3 Pohotovostný režim a funkcia úspory energie

Na displeji sa po prvom zapojení alebo po skončení varenia zobrazí denný čas. Displej

sa vypne po 5 minútach nečinnosti keď sú zatvorené dvierka:

- displej sa vypne, keď nie sú nastavené hodiny alebo sú VYPNUTÉ,
- keď je nastavený čas a hodiny sú ZAPNUTÉ, na displeji sa na ďalších 5 minút zobrazí denný čas.

Keď nie je displej aktívny, zapnite ho stlačením ľubovoľného tlačidla alebo otvorením dvierok:

- vráti sa do domovského režimu 0:00 a 900 W ak nenastavíte denný čas,
- displej sa vypne po 5 minútach ak je ZAPNUTÁ funkcia Detská poistka.

9. TIPY A RADY



VAROVANIE!

Pozrite si kapitoly ohľadne bezpečnosti.

9.1 Tipy pre mikrovlnnú prevádzku

Problém	Riešenie
Nemôžete nájsť informácie o množstve určitého pripravovaného jedla.	Vyhľadajte podobné jedlo. Predĺžte alebo skráťte časy varenia podľa tohto pravidla: Dvojnásobné množstvo = takmer dvojnásobný čas , Polovičné množstvo = polovičný čas
Jedlo sa príliš vysušilo.	Nastavte kratší čas varenia alebo zvolte nižší mikrovlnný výkon.
Po uplynutí času jedlo nie je rozmrazené, horúce alebo uvarené.	Nastavte dlhší čas varenia alebo nastavte vyšší výkon. Väčšie pokrmy si vyžadujú dlhší čas.
Po uplynutí času varenia je jedlo na okrajoch prehriate, ale v strede stále nie je hotové.	Nabudúce nastavte nižší výkon a dlhší čas. Kvapaliny, napr. polievku, po uplynutí polovice času premiešajte.

Ryža sa uvarí lepšie, keď použijete plytký a široký riad.

9.2 Odmrazovanie

Mäso na pečenie vždy rozmrazujte masťou stranou otočenou nadol.

Nerozmrazujte mäso prikryté, pretože namiesto rozmrazovania by sa varilo.

Hydinu v celku vždy rozmrazujte otočenú prsiami nadol.

9.3 Varenie

Chladené mäso a hydinu vždy vyberte z chladničky najmenej 30 minút pred varením.

Po varení nechajte mäso, hydinu, ryby a zeleninu postáť zakryté.

Ryby potrite trochou oleja alebo rozpusteného masla.

Všetku zeleninu treba variť pri plnom mikrovlnnom výkone.

Pridajte 30 – 45 ml studenej vody na každých 250 g zeleniny.

Čerstvú zeleninu pred varením pokrájajte na rovnomerné kúsky. Všetku zeleninu varte v zakrytej nádobe.

9.4 Zohrievanie

Pri zohrievaní hotových jedál vždy postupujte podľa pokynov uvedených na obale.

9.5 Gril

Ploché potraviny grilujte umiestnené v strede grilovacieho roštu.

V polovici grilovania pokrm obráťte a pokračujte v grilovaní.

9.6 Kombinované pečenie

Kombinované pečenie môžete využiť na prípravu chrumkavých pokrmov.

V polovici doby prípravy pokrm obráťte a potom pokračujte.

K dispozícii máte 2 režimy kombinovaného pečenia. Každý režim kombinuje funkcie mikrovln a grilu v rôznych časových intervaloch a pri rôznych úrovniach výkonu.

10. OŠETROVANIE A ČISTENIE

VAROVANIE!

Pozrite si kapitoly ohľadne bezpečnosti.

10.1 Poznámky a rady ohľadom čistenia

- Prednú stranu spotrebiča očistite mäkkou handričkou namočenou v teplej vode s prídavkom čistiaceho prostriedku.
- Na čistenie kovových povrchov použite bežný čistiaci prostriedok.
- Vnútro spotrebiča vyčistíte po každom použití. Jednoduchšie tak odstránite nečistoty, ktoré sa potom nepripália.



- Odolné nečistoty odstráňte špeciálnym čistiacim prostriedkom.
- Všetko príslušenstvo pravidelne umývajte a po umytí nechajte vysušiť. Použite mäkkú handričku namočenú v teplej vode s prídavkom čistiaceho prostriedku.
- Na zmäkčenie ťažko odstrániteľných zvyškov nechajte variť pohár vody pri plnom mikrovlnnom výkone po dobu 2 až 3 minút.
- Na odstránenie pachov pridajte do pohára vody 2 čajové lyžičky citrónovej šťavy a nechajte zmes variť pri plnom mikrovlnnom výkone po dobu 5 minút.

11. RIEŠENIE PROBLÉMOV

VAROVANIE!

Pozrite si kapitoly ohľadne bezpečnosti.

11.1 Čo robiť, keď...

Problém	Možné príčiny	Riešenie
Spotrebič nefunguje.	Spotrebič je vypnutý.	Zapnite spotrebič.
Spotrebič nefunguje.	Spotrebič nie je zapojený do siete.	Zapojte spotrebič do elektrickej siete.
Spotrebič nefunguje.	Vyhodená poistka v poistkovej skrini.	Skontrolujte poistku. Ak sa poistka vyhodí viackrát, obráťte sa na kvalifikovaného elektrikára.
Spotrebič nefunguje.	Dvierka nie sú dobre zatvorené.	Uistite sa, že dvierka nič neblokuje.
Nesvieti žiarovka.	Žiarovka je vypálená.	Je potrebné vymeniť žiarovku.
Na displeji sa zobrazí  .	Je zapnutá detská poistka.	Vypnite detskú poistku. Tri sekundy podržte tlačidlo  .
Vo vnútri rúry dochádza k iskreniu.	V rúre sa nachádzajú nádoby z kovu alebo nádoby s kovovým okrajom.	Vyberte nádobu zo spotrebiča.
Vo vnútri rúry dochádza k iskreniu.	V rúre sa nachádzajú kovové ihly alebo alobal, ktoré sa dotýkajú vnútorných stien.	Zaistite, aby sa kovové ihly ani alobal nedotýkali vnútorných stien.
Súprava otočného taniera vydáva vřzgové alebo škripavé zvuky.	Pod skleneným tanierom na varenie je nejaký predmet alebo nečistota.	Vyčistite priestor pod skleneným tanierom na varenie.
Spotrebič prestal fungovať bez zjavnej príčiny.	Vyskytla sa porucha.	Ak sa táto situácia zopakuje, zavolajte do autorizovaného servisného strediska.

11.2 Servisné údaje

Ak problém nedokážete odstrániť sami, kontaktujte predajcu alebo autorizované servisné stredisko.

Údaje potrebné pre autorizované servisné stredisko nájdete na typovom štítku. Typový štítok je na spotrebiči. Typový štítok neodstraňujte zo spotrebiča.

Odporúčame, aby ste si sem zapísali tieto údaje:

Model (MOD.)

Číslo výrobku (PNC)

Sériové číslo (S.N.)

12. ENERGETICKÁ ÚČINNOSŤ

12.1 Informácie o výrobku týkajúce sa spotreby energie a maximálneho času na dosiahnutie príslušného režimu nízkeho výkonu

Spotreba energie v pohotovostnom režime so zapnutým displejom	0.8 W
Spotreba energie v pohotovostnom režime s vypnutým displejom	0.5 W
Maximálny čas potrebný na automatické dosiahnutie príslušného režimu nízkeho výkonu	20 min

13. OCHRANA ŽIVOTNÉHO PROSTREDIA

Materiály označené symbolom  odovzdajte na recykláciu. Obal hodte do príslušných kontajnerov na recykláciu. Chráňte životné prostredie a zdravie ľudí a recyklujte odpad z elektrických a elektronických spotrebičov. Nelikvidujte spotrebiče označené symbolom

 spolu s odpadom z domácnosti. Výrobok odovzdajte v miestnom recyklačnom zariadení alebo sa obráťte na obecný alebo mestský úrad.

Pozdravljeni pri podjetju AEG! Zahvaljujemo se vam, da ste izbrali našo napravo.



Pridobitev nasvetov glede uporabe, brošure, odpravljanje težav, servisne informacije in informacije glede popravil:
www.aeg.com/support

Pridržujemo si pravico do sprememb.

KAZALO

1. VARNOSTNE INFORMACIJE.....	383
2. VARNOSTNA NAVODILA.....	386
3. NAMESTITEV.....	387
4. OPIS IZDELKA.....	389
5. PRED PRVO UPORABO.....	390
6. VSAKODNEVNA UPORABA.....	391
7. UPORABA DODATNE OPREME.....	395
8. DODATNE FUNKCIJE.....	396
9. NAMIGI IN NASVETI.....	396
10. VZDRŽEVANJE IN ČIŠČENJE.....	397
11. ODPRAVLJANJE TEŽAV.....	397
12. ENERGIJSKA UČINKOVITOST.....	398
13. SKRIB ZA OKOLJE.....	399

1. ⚠ VARNOSTNE INFORMACIJE

Pred namestitvijo in uporabo naprave natančno preberite priložena navodila. Proizvajalec ni odgovoren za poškodbe ali škodo, nastalo zaradi nepravilne namestitve ali uporabe. Navodila vedno shranite na varnem in dostopnem mestu za poznejšo uporabo.

1.1 Varnost otrok in ranljivih oseb

⚠ UPOZORNENIE!

Nevarnost zadužitve, poškodb ali trajne invalidnosti.

- To napravo lahko otroci od osmega leta naprej ter osebe z zmanjšanimi telesnimi, čutnimi ali razumskimi sposobnostmi ali s pomanjkanjem izkušenj ter znanja uporabljajo le pod nadzorom ali če so dobile ustrezna navodila glede varne uporabe naprave in če se zavedajo nevarnosti, ki obstajajo.

Otroci, mlajši od osem (8) let, ter osebe z visoko stopnjo invalidnosti se ne smejo približevati napravi, če niso pod nenehnim nadzorom.

- Otroci morajo biti pod nadzorom, da se z napravo ne igrajo.
- Vso embalažo hranite zunaj dosega otrok in jo ustrezno zavržite.
- **OPOZORILO:** Naprava in dostopni deli med uporabo postanejo vroči. Med uporabo in hlajenjem naprave naj bo naprava izven dosega otrok in hišnih ljubljencev.
- Če je naprava opremljena z zaščito za otroke, mora biti zaščita vklopljena.
- Otroci ne smejo izvajati čiščenja in uporabniškega vzdrževanja naprave, če ni zagotovljen nadzor.

1.2 Splošna varnost

- Ta naprava je namenjena le kuhanju.
- Ta naprava je namenjena zgolj uporabi v gospodinjstvu v notranjem okolju.
- Ta naprava se lahko uporablja v pisarnah, hotelskih sobah, sobah motelov, kjer nudijo prenočišča z zajtrkom, kmečkih turizmih in drugih podobnih nastanitvenih objektih, kjer takšna uporaba ne presega (povprečnih) ravni domače uporabe.
- **OPOZORILO:** Naprava in dostopni deli med uporabo postanejo vroči. Pazite, da se ne dotaknete grelcev.
- **OPOZORILO:** Kakršen koli servisni poseg ali popravilo, ki vključuje odstranitev pokrova za zagotavljanje zaščite proti izpostavljenosti energiji mikrovalov, lahko izvedejo le usposobljene osebe.
- **OPOZORILO:** Če so vrata ali vratna tesnila poškodovana, se naprave ne sme uporabljati, dokler je ne popravi usposobljena oseba.
- **OPOZORILO:** Tekočin in drugih živil ne segrevajte v zaprtih posodah. Pri tem lahko pride do eksplozije posod.
- Če je napajalni kabel poškodovan, ga mora zamenjati proizvajalec, pooblaščen servisni center ali druga

strokovno usposobljena oseba, da se izognete nevarnosti električnega udara.

- Pred vsakršnim vzdrževanjem izklopite napravo in iztaknite vtič iz vtičnice.
- Vedno si nadenite zaščitne rokavice, ko opremo in pekače jemljete iz ali jih nameščate v pečico.
- Naprave ne upravljajte z zunanjo programsko uro ali z ločenim sistemom za daljinsko upravljanje.
- Kovinska posoda za hrano in pijačo ni dovoljena med pripravo jedi z mikrovalovi.
- Uporabljajte samo pripomočke, ki so primerni za uporabo v mikrovalovnih pečicah.
- Pri segrevanju hrane v plastičnih ali papirnatih posodah nadzorujte napravo zaradi morebitnega vžiga.
- Naprava je namenjena za segrevanje hrane in pijač. Sušenje hrane ali oblačil in segrevanje grelnih podstavkov, copat, gobic, vlažnih krp in podobnega lahko povzroči telesne poškodbe, vžig ali požar.
- Če opazite izhajanje dima, izključite napravo ali izklopite njen vtič ter pustite vrata zaprta, da zadušite morebitne plamene.
- Segrevanje pijač z mikrovalovi lahko povzroči burno vretje z zamikom. Pri ravnanju s posodo je treba biti previden.
- Pred zaužitjem je treba premešati ali pretresti vsebino stekleničk za hranjenje in posodic z otroško hrano ter preveriti temperaturo, da se preprečijo opekline.
- Jajc v lupini in celih trdo kuhanih jajc se ne sme segrevati v napravi, saj lahko eksplodirajo, tudi po koncu segrevanja z mikrovalovi.
- Če ne vzdržujete čistoče naprave, lahko pride do poškodb površine, kar lahko negativno vpliva na življenjsko dobo naprave in povzroči nevarne okoliščine.
- Temperatura dostopnih površin je lahko med uporabo zelo visoka.
- Naprave ne vklopite, ko je prazna. Kovinski deli v notranjosti pečice lahko ustvarijo iskrenje.

- Napravo je treba redno čistiti, vse ostanke hrane pa odstraniti.
- Za čiščenje naprave ne uporabljajte parnega čistilnika.
- Za čiščenje steklenih vrat ne uporabljajte grobih čistilnih sredstev ali ostrega kovinskega strgala, da ne poškodujete stekla.
- Napravo uporabljajte z odprtimi okrasnimi vrati (če obstajajo).

2. VARNOSTNA NAVODILA

2.1 Montaža

UPOZORNENIE!

To napravo lahko namesti le strokovno usposobljena oseba.

- Odstranite vso embalažo.
- Ne nameščajte ali uporabljajte poškodovane naprave.
- Upoštevajte navodila za namestitvev, priložena napravi.
- Pri premikanju naprave bodite pazljivi, ker je težka. Vedno uporabljajte zaščitne rokavice in priloženo obutev.
- Naprave ne vlecite za ročaj.
- Upoštevajte predpisano najmanjšo razdaljo do drugih naprav in enot.
- Napravo namestite na varno in primerno mesto, ki ustreza zahtevam za namestitvev.
- Stranice naprave morajo biti nameščene ob napravah ali enotah z isto višino.

2.2 Priklučitev na električno omrežje

UPOZORNENIE!

Nevarnost požara in električnega udara.

- Električno priklučitev mora opraviti usposobljen električar.
- Naprava mora biti ozemljena.
- Preverite, ali so parametri s ploščice za tehnične navedbe združljivi z električno napetostjo omrežja.

- V primeru, ko za priklučitev naprave uporabljate podaljšek, mora biti ta ozemljen.
- Pazite, da ne poškodujete vtiča in kabla. Za zamenjavo poškodovanega kabla se obrnite na servis ali električarja.
- Če želite izključiti napravo, ne vlecite za električni priključni kabel. Vedno povlecite za vtič.

2.3 Uporaba

UPOZORNENIE!

Nevarnost poškodbe, opeklin in električnega udara ali eksplozije.

- Ne spreminjajte specifikacij te naprave.
- Naprave med delovanjem ne puščajte brez nadzora.
- Ne pritiskajte odprtih vrat.
- Prepričajte se, da prezračevalne odprtine niso blokirane.
- Naprave ne uporabljajte kot delovno površino, notranjosti pa ne uporabljajte za shranjevanje.

2.4 Nega in čiščenje

UPOZORNENIE!

Nevarnost telesnih poškodb, požara ali škode na napravi.

- Pred vzdrževanjem izklopite napravo in iztaknite vtič iz glavne vtičnice.
- Napravo redno čistite, da preprečite nabiranje umazanije in poškodbo površine materiala.

- Ne dovolite, da bi se ostanki hrane ali čistil nabirali na tesnilnih površinah vrat.
- Preostala maščoba in hrana v napravi lahko med uporabo mikrovalovne funkcije povzročita požar ali iskanje.
- Očistite napravo z vlažno mehko krpo. Uporabljajte samo nevtralna čistilna sredstva. Za čiščenje ne uporabljajte abrazivnih čistil, grobih gobic, topil ali kovinskih predmetov.
- Če uporabljate razpršilo za čiščenje peči, upoštevajte varnostna navodila z embalaže.

2.5 Servis

- Za popravilo naprave se obrnite na pooblaščen servisni center. Uporabite samo originalne rezervne dele.

- O žarnicah v izdelku in nadomestnih žarnicah, ki se prodajajo ločeno: Te žarnice so zasnovane za ekstremne pogoje v gospodinjskih aparatih, kot so izjemne temperature, vibracije in vlažnosti, ali za sporočanje informacij o delovanju aparata. Niso namenjene za uporabo drugje in niso primerne za sobno razsvetljavo v gospodinjstvu

2.6 Odstranjevanje

⚠ UPOZORNENIE!

Nevarnost poškodbe ali zadušitve.

- Izključite napravo iz napajanja.
- Odrežite električni priključni kabel tik ob napravi in napravo zavržite.

3. NAMESTITEV

⚠ UPOZORNENIE!

Oglejte si poglavja o varnosti.

3.1 Splošne informacije

⚠ POZOR!

Ne uporabljajte nobenih razdelilnikov in podaljškov. To lahko vodi do pregrevanja in nevarnosti požara.

⚠ POZOR!

Višina namestitve mora znašati najmanj 85 cm.

- Mikrovalovna pečica je namenjena samo za vgradnjo. Namestiti jo morate na stabilno in ravno površino.
- Na mestu, kjer se nahaja mikrovalovna pečica, omarica ne sme imeti hrbtnih strani.
- Mikrovalovno pečico postavite stran od pare, vročega zraka in vode.
- Če mikrovalovno pečico postavite preblizu radia ali televizorja, lahko povzroči motnje v sprejetem signalu.
- Če mikrovalovno pečico prevažate v mrzlem vremenu, je ne vklopite takoj po namestitvi. Naj stoji pri sobni temperaturi in absorbira toploto.

3.2 Električna napeljava

Mikrovalovna pečica je opremljena z napajalnim kablom in vtičem.

Kabel ima ozemljitveno žico z ozemljitvenim vtičem. Vtič mora biti vstavljen v vtičnico, ki je pravilno nameščena in ozemljena. V primeru kratkega stika ozemljitev zmanjša nevarnost električnega udara.

3.3 Nameščanje mikrovalovne peči

1. Preverite, ali mere kuhinjskega elementa ustrezajo razdaljam za namestitev.

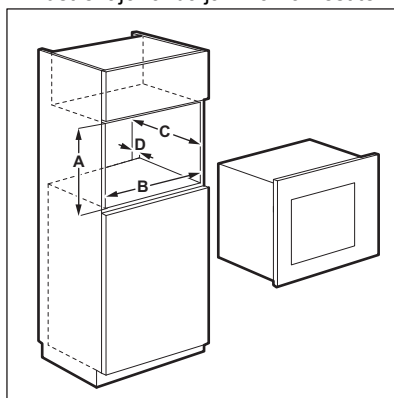

Razdalje za namestitev

Mera	mm
A	380 + 2
B	560 + 8
C	500
D	45

2. Če je globina omarice več kot 300 mm, na njeno dno položite šablono in preverite, ali se prilega. Če se, označite mesta za vijake. Odstranite šablono in pritrdite nosilec z vijaki na označeno mesto.



Preskočite ta korak, če je globina omarice 300 mm.

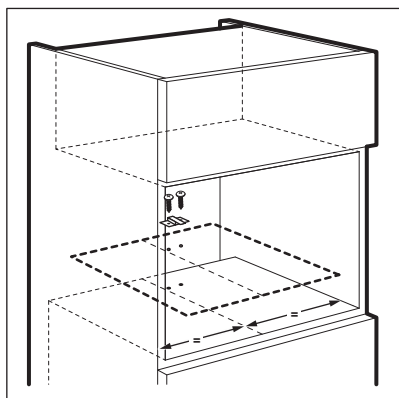

3. Namestite mikrovalovno pečico. Če pritrdite nosilec, poskrbite, da blokira zadnji del naprave.

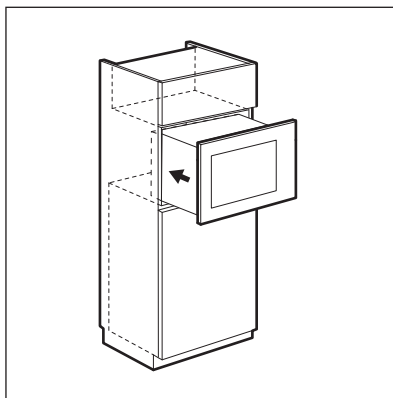

4. Odprite vrata in mikrovalovno pečico pritrdite na omarico z vijakom.

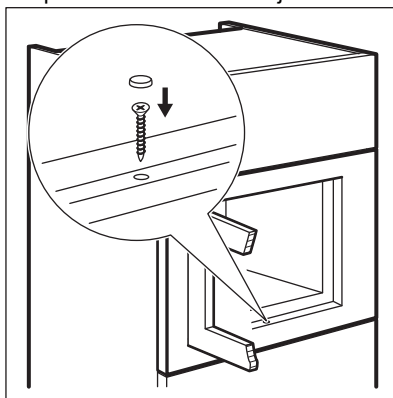

4. OPIS IZDELKA

4.1 Splošni pregled

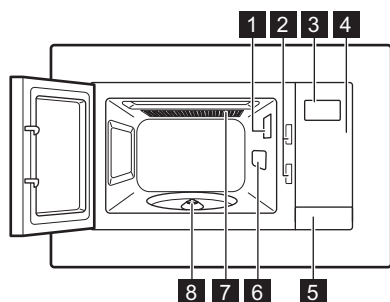

- 1** Luč
- 2** Varnostni zaklepalni sistem
- 3** Prikazovalnik
- 4** Nadzorna plošča
- 5** Odpiralo vrat

- 6** Pokrov valovoda
- 7** Žar
- 8** Gred vrtljive plošče







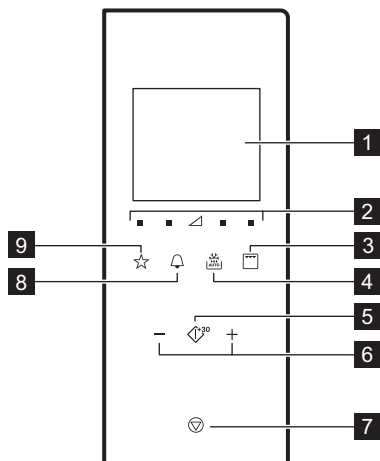

Ta izdelek izpolnjuje zahteve evropskega standarda EN55011. V skladu s tem standardom je ta izdelek razvrščen kot oprema skupine 2, razreda B. Skupina 2 pomeni, da oprema namerno proizvaja radiofrekvenčno energijo v obliki elektromagnetnega sevanja za toplotno obdelavo živil. Oprema razreda B pomeni, da je oprema primerna za uporabo v gospodinjstvu.

4.2 Upravljalna plošča



Simbol	Funkcija	Opis
1 —	Prikazovalnik	Prikazuje nastavitve in trenutni čas.
2 ■ ▽	Tipki za nastavev moči	Omogočata nastavev stopnje moči mikrovalov.

Simbol	Funkcija	Opis
3 	Tipka za funkcijo žara	Za nastavitev funkcije mikrovalov/kombinirane priprave hrane/žara.
4 	Odtaljevanje	Za odtaljevanje hrane po teži.
5 	Vklop/+30 sek.	Za vklop naprave ali podaljšanje časa priprave hrane za 30 sekund pri polni moči.
6 	Tipki za nastavitev	Za nastavitev časa, teže, temperature ali Kuharskega pomočnika.
7 	Ustavi/Počisti	Za izklop naprave ali izbris nastavitve priprave hrane.
8 	Ura	Za nastavitev ure/opomnika.
9 	Priljubljene	Za hitro izbiro samodejne funkcije.

4.3 Pripomočki

Pribor vrtljivega pladnja



Za pripravo hrane v mikrovalovni pečici vedno uporabljajte pribor vrtljivega pladnja.

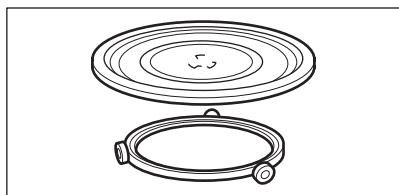

Steklen pladenj za kuhanje in vodilo na kolescih.

Rešetka za žar

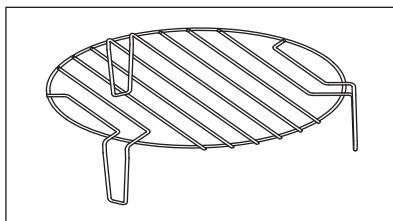

Uporabite za:

- peko hrane na žaru
- kombinirano pripravo hrane

5. PRED PRVO UPORABO

UPOZORNENIE!

Oglejte si poglavja o varnosti.

5.1 Prvo čiščenje

POZOR!

Oglejte si poglavje »Vzdrževanje in čiščenje«.

- Iz mikrovalovne pečice odstranite vse dele in dodatno embalažo.
- Pred prvo uporabo napravo očistite.



5.2 Nastavitev časa

Ko napravo priključite na električno omrežje ali ko pride do izpada električne napetosti, se na prikazovalniku prikaže 0:00 in oglasi se zvočni signal.



Čas lahko nastavite v 24-urnem sistemu.



1. Dvakrat pritisnite .
2. Pritisnite tipki za nastavev, da nastavite ure.

3. Za potrditev pritisnite .
4. Pritisnite tipki za nastavev, da nastavite minute.
5. Za potrditev pritisnite .



Za preklic nastavev pritisnite .

Prikazovalnik se vklopi za pet minut v stanju pripravljenosti. Prikaže se čas.

Za izklop časa pritisnite  ali , da vklopite prikazovalnik in nastavite IZKLOP. Za potrditev pritisnite .

6. VSAKODNEVNA UPORABA



UPOZORNENIE!

Oglejte si poglavja o varnosti.

6.1 Splošne informacije o uporabi naprave

- Po izklopu naprave pustite hrano stati nekaj minut.
- Pred pripravo hrano odstranite iz aluminijaste folije, kovinske posode itd.

Kuhanje

- Če je mogoče, hrano kuhajte pokrito z materialom, primernim za uporabo v mikrovalovni pečici. Hrano pripravljajte brez pokrova, če želite ohraniti hrustljivo.
- Moči in časa ne nastavite previsoko, da ne razkuhate hrane. Hrana se lahko izsuši, zažge ali na nekaterih mestih sprime.
- Naprave ne uporabljajte za kuhanje jajc ali polžev v lupini, ker lahko počijo. Pri ocvrtih jajcih najprej z vilicami prebodite rumenjak.
- Jedi s kožo ali z lupino, kot so krompir, paradižniki, klobase in podobna živila, pred kuhanjem večkrat prebodite z vilicami, da preprečite razpočenje.
- Za hladno ali zamrznjeno hrano nastavite daljši čas kuhanja.
- Jedi, ki vsebujejo omako, je treba občasno premešati.
- Zelenjavo s trdo strukturo, kot je korenje, grah ali cvetača, je treba kuhati v vodi.

- Večje kose približno po polovici časa kuhanja obrnite.
- Če je mogoče, zelenjavo narežite na podobno velike kose.
- Uporabljajte plosko, široko posodo.
- Ne uporabljajte posode iz porcelana, keramike ali lončene posode z neglaziranim dnom ali majhnimi luknjami, npr. na ročajih. Zaradi vlage, ki prehaja skozi luknje, lahko posoda med segrevanjem počí.
- Steklen pladenj za kuhanje je potreben za delovanje mikrovalovne pečice. Nanj položite hrano ali tekočino.

Odtaljevanje mesa, perutnine in rib

- Zamrznjeno, neovito hrano položite na majhen, narobe obrnjen krožnik, ki ga postavite na posodo, tako da se lahko tekočina od odtajanja zbira v njej.
- Po približno polovici časa hrano obrnite. Če je mogoče, ločite in nato odstranite kose, ki so se začeli tajati.

Odtaljevanje masla, delov tort, skute

- Hrane ne odtajajte do konca v napravi, ampak pustite, da se odtaja na sobni temperaturi. Tako se bodo bolj enakomerno odtajali. Pred odtaljevanjem odstranite vso kovinsko ali aluminijasto embalažo.

Odtaljevanje sadja in zelenjave

- Če želite, da sadje in zelenjava ostaneta surova, ju ne odtajajte do konca v napravi.

Pustite, da se odtajata pri sobni temperaturi.

- Če želite sadje in zelenjavo kuhati brez predhodnega odtaljevanja, uporabite večjo moč mikrovalov.

Pripravljene jedi

- Pripravljene jedi lahko v napravi pripravljate le, če je embalaža primerna za uporabo v mikrovalovni pečici.

- Upoštevati morate navodila proizvajalca, odtisnjena na embalaži (npr. odstranite kovinski pokrov ali preluknjajte plastično folijo).

Primerna posoda in materiali

Posoda/material	Mikrovalovi			Mali žar
	Odtaljevanje	Segrevanje	Kuhanje	
Steklo in porcelan, primerna za pečice, brez kovinskih delov, kot sta npr. Pyrex in steklo, odporno proti vročini	✓	✓	✓	✓
Steklo in porcelan, ki nista primerna za pečice ¹⁾	✓	x	x	x
Steklo in steklokeramična posoda iz materiala, primernega za pečice/odpornega proti zamrzovanju (npr. Arcoflam), rešetka žara	✓	✓	✓	✓
Keramika ²⁾ , lončena posoda ²⁾	✓	✓	✓	x
Plastika, odporna na temperature do 200 °C ³⁾	✓	✓	✓	x
Karton, papir	✓	x	x	x
Folija za živila	✓	x	x	x
Folija za pečenje z zapiralom, primernim za mikrovalovne pečice ³⁾	✓	✓	✓	x
Posode za pečenje iz kovine, kot sta npr. emajl in lito železo	x	x	x	✓
Pekači, premazani s črnim lakom ali prevlečeni s silikonom ³⁾	x	x	x	✓
Pekač za pecivo	x	x	x	✓
Posoda za zapekanje, npr. ponev za pečenje ali pekač Crunch	x	✓	✓	x
Pripravljene jedi v embalaži ³⁾	✓	✓	✓	✓

¹⁾ Brez srebrnih, zlatih, platinastih ali kovinskih robov/dekoracij

²⁾ Brez sestavnih delov iz kremenca ali kovin ali glazur, ki vsebujejo kovine

³⁾ Glede najvišje temperature morate upoštevati proizvajalčeva navodila.







✓ primerno

x ni primerno

6.2 Vklon in izklop mikrovalovne pečice

POZOR!





Mikrovalovna pečica naj ne deluje, če v njej ni hrane.

1. Pritisnite  ali , da nastavite stopnjo moči. Za izbiro ustrezne stopnje si oglejte spodnjo razpredelnico.
2. Pritisnite  ali , da nastavite čas priprave.
3. Pritisnite  za potrditev in vklop mikrovalovne pečice.
Za preklic nastavitv pritisnite .





6.3 Razpredelnici nastavitve moči

Mikrovalovi

Simboli na plošči od leve proti desni

Moč mikrovalov	Nizka	Sred. nizka	Srednja	Sred. visoka	Visoka
Prikazovalnik	 100 Watt	 300 Watt	 500 Watt	 700 Watt	 900 Watt

Žar in kombinirana priprava



Pritisnite 	Prikazovalnik	Nastavitev moči
Enkrat		Žar 100 %
Dvakrat		Mikrovalovi 36 % Žar 64 %
Trikrat		Mikrovalovi 55 % Žar 45 %
Štirikrat	900 Watt	Mikrovalovi 100 %

6.4 Hitri vklop



Najdaljši čas priprave hrane je 95 minut.

Mikrovalovno pečico lahko hitro vklopite na naslednje načine.

Za izklop mikrovalovne pečice:



- počakajte, da se mikrovalovna pečica samodejno izklopi, ko se čas izteče. Na prikazovalniku se prikaže „0:00“.
- odprite vrata. Mikrovalovna pečica se samodejno zaustavi. Zaprite vrata in pritisnite  za nadaljevanje priprave hrane. To funkcijo uporabite za preverjanje hrane.
- pritisnite .

Ko se mikrovalovna pečica samodejno izklopi, se oglasi zvočni signal.

- Pritisnite , da vklopite mikrovalovno pečico za 30 sekund s polno močjo.
Z vsakim dodatnim pritiskom tipke se čas priprave podaljša za 30 sekund.
- Enkrat pritisnite . S tipkama za nastavitev nastavite čas kuhanja.

Pritisnite  za vklop mikrovalovne pečice s polno močjo.

6.5 Žar in kombinirana priprava

1. Pritiskajte , da nastavite funkcijo Žar ali Kombinirana priprava.
2. Pritisnite tipki za nastavev, da nastavite čas.
3. Pritisnite  za potrditev in vklop mikrovalovne pečice.







Po polovici časa kuhanja se oglasi zvočni signal. Hrano lahko obrnete.



6.6 Odtaljevanje



Za vklop odtaljevanja glede na težo morate uporabiti več kot 100 g in manj kot 1000 g hrane.

1. Pritiskajte , da izberete vrsto jedi.

Simbol	Funkcija
	Odtaljevanje kruha
	Odtaljevanje mesa
	Odtaljevanje ribe
	Odtaljevanje zelenjave

2. Pritisnite  in  za nastavev teže. Čas se samodejno nastavi.
3. Pritisnite  za potrditev in vklop mikrovalovne pečice.

6.7 Kuhanje v več stopnjah



Če je ena stopnja odtaljevanje, jo nastavite kot prvo stopnjo.



Priljubljeni meni

Mikrovalovna pečica ima predhodno programiran priljubljeni meni. Spremenite ga lahko po svojih željah.

Hrano lahko kuhate v največ treh stopnjah.

Vso zamrznjeno hrano kuhajte v dveh stopnjah.

Za kuhanje na eni stopnji preskočite 1. in 2. korak.

1. Pritisnite  in nastavite način odtaljevanja.
2. Pritisnite tipki za nastavev, da nastavite težo za odtaljevanje.
3. Pritiskajte tipko , da izberete stopnjo moči.
4. Pritisnite tipki za nastavev, da nastavite čas.
5. Pritisnite  za potrditev in vklop mikrovalovne pečice.
Na prikazovalniku se odšteva čas. Ko v načinu odtaljevanja zaslišite zvočni signal, obrnite hrano ali jo prerazporedite.



6.8 Priljubljene

Shranite lahko 3 najljubše nastavitve.

To funkcijo uporabite za shranitev nastavitve, ki jo pogosto uporabljate z mikrovalovi.

1. Nastavite funkcijo in parametre, ki jih želite shraniti.
Oglejte si postopek za funkcijo, ki jo želite nastaviti.
2. Pritisnite in dve sekundi držite . Po shranitvi nastavev se oglasi zvočni signal.

Uporaba priljubljenega programa

1. V stanju pripravljenosti pritiskajte , da izberete nastavev 1, 2 ali 3.
2. Pritisnite  za vklop mikrovalovne pečice.

Jed	Teža	Prikazovalnik
Mehčanje masla	50 g	50 g
	100 g	100 g
	150 g	150 g
	200 g	200 g
	250 g	250 g
Topljenje čokolade	100 g	100 g
	150 g	150 g
	200 g	200 g
Črni kolač	1 skodelica	1
	2 skodelici	2
	3 skodelice	3
	4 skodelice	4

7. UPORABA DODATNE OPREME

UPOZORNENIE!

Oglejte si poglavja o varnosti.

7.1 Vstavljanje pribora vrtljivega pladnja

POZOR!

Hrane ne pripravljajte brez pribora vrtljivega pladnja. Uporabljajte le pribor vrtljivega pladnja, priložen mikrovalovni pečici.



Hrane nikoli ne pripravljajte neposredno na steklenem pladnju za kuhanje.

1. Namestite vodilo na kolescih okrog nosilca vrtljivega pladnja.
2. Namestite steklen pladenj za kuhanje na vodilo na kolescih.

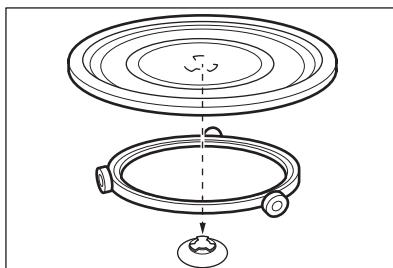

7.2 Vstavljanje rešetke za žar

Rešetko za žar postavite na pribor vrtljivega pladnja.

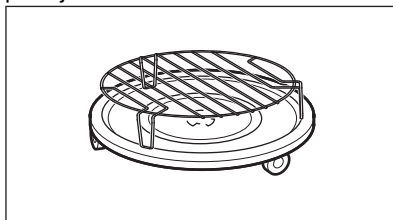

8. DODATNE FUNKCIJE

8.1 Varovalo za otroke

Varovalo za otroke preprečuje nenameren vklop mikrovalovne pečice.

Pritisnite in tri sekunde držite .

Oglasi se zvočni signal.

Ko je varovalo za otroke vklopljeno, se na prikazovalniku prikaže .

Za izklop varovala za otroke pritisnite in tri sekunde držite .

Oglasi se zvočni signal.

8.2 Kuhinjski časovnik

Nastavite lahko največ 95 minut.



Ko je vklopljena funkcija Kuhinjski časovnik, ni mogoče nastaviti nobenega drugega programa.

1. Pritisnite .
2. Pritisnite tipki za nastavev, da nastavite čas.

Po dveh sekundah se časovnik samodejno zažene.

Časovnik neha delovati, ko odprete vrata ali prekinete delovanje naprave. Ko nadaljujete s kuhanjem, se časovnik vrne na predhodno nastavljen čas.

Ob doseženem nastavljenem času se oglasi zvočni signal.

8.3 Stanje pripravljenosti in funkcija varčevanja z energijo

Na prikazovalniku se po prvi priključitvi ali končanem kuhanju prikaže ura. Prikazovalnik se izklopi po petih minutah nedelovanja, ko so vrata zaprta:

- prikazovalnik se izklopi, če ura ni nastavljena ali je IZKLOPLJENA,
- ko je čas nastavljen in je ura VKLOPLJENA, prikazovalnik prikazuje čas še pet minut.

Ko je prikazovalnik izklopljen, ga s pritiskom poljubne tipke ali odpiranjem vrat vklopite:

- vrne se v domači način 0:00 in 900 W, če čas ni nastavljen,
- prikazovalnik se izklopi po petih minutah, če je VKLOPLJENA funkcija Varovalo za otroke.

9. NAMIGI IN NASVETI



UPOZORNENIE!

Oglejte si poglavja o varnosti.

9.1 Napotki za mikrovalovno pečico

Težava	Rešitev
Ne najdete podatkov o količini pripravljene hrane.	Poiščite podobno hrano. Podaljšajte ali skrajšajte čas kuhanja glede na naslednje pravilo: dvojna količina = skoraj dvojni čas, polovična količina = polovični čas
Hrana se je preveč izsušila.	Nastavite krajši čas kuhanja ali izberite manjšo moč mikrovalov.
Hrana se po izteku časa še ni odmrznila, segrela ali skuhala.	Nastavite daljši čas kuhanja ali nastavite večjo moč. Za večje količine jedi je potreben daljši čas.
Ko poteče čas kuhanja, je hrana preveč segreta na robovih, na sredini pa še vedno ni pripravljena.	Naslednjič nastavite manjšo moč in daljši čas. Tekočine po polovici časa priprave premešajte, npr. juho.

Pri kuhanju riža bodo rezultati boljši, če boste uporabljali ploske, široke posode.

9.2 Odtaljevanje

Pečenko vedno odtajajte z maščobno stranjo navzdol.

Mesa ne tajajte pokritega, ker se lahko skuha in ne odtaja.

Perutnino vedno odtajajte s prsno stranjo navzdol.

9.3 Kuhanje

Ohlajeno meso in perutnino vedno vzemite iz hladilnika vsaj 30 minut pred pripravo.

Meso, perutnina, ribe in zelenjava naj po kuhanju ostanejo pokriti.

Ribo namažite z malo olja ali s stopljenim maslom.

Vso zelenjavo morate kuhati pri polni moči mikrovalov.

Dolijte 30 - 45 ml hladne vode za vsakih 250 g zelenjave.

Svežo zelenjavo pred kuhanjem narežite na enakomerne kose. Vso zelenjavo kuhajte pokrito v posodi.

9.4 Pogrevanje

Ko pogrevate pripravljene obroke, vedno upoštevajte navodila z embalaže.

9.5 Mali žar

Ploske jedi pecite na sredini rešetke za žar.

Po polovici nastavljenega časa jed obrnite in nadaljujte s pečenjem.

9.6 Kombinirano

Nastavitev Kombinirano uporabite, če želite ohraniti hrustljivost nekaterih jedi.

Po polovici časa priprave jed obrnite in nadaljujte.

Za nastavitev Kombinirano sta na voljo dva načina. Vsak od njiju vključuje funkciji mikrovalov in žara z različnim trajanjem in stopnjami moči.

10. VZDRŽEVANJE IN ČIŠČENJE

UPOZORNENIE!

Oglejte si poglavja o varnosti.

10.1 Opombe in namigi za čiščenje

- Sprednji del naprave očistite z mehko krpo, toplo vodo in čistilom.
- Za čiščenje kovinskih površin uporabite običajno čistilo.
- Notranjost naprave po vsaki uporabi očistite. Nato lahko lažje odstranite umazanijo in se ta ne zažge.



- Trdovratnejšo umazanijo očistite s posebnim čistilom.
- Vso opremo redno čistite in pustite, da se posuši. Uporabite mehko krpo s toplo vodo in čistilno sredstvo.
- Za zmeščanje trdovratnih ostankov naj voda v kozarcu pri polni moči mikrovalov vre 2 do 3 minute.
- Za odstranitev neprijetnih vonjav zmešajte kozarec vode z dvema čajnima žličkama limoninega soka in pustite, da tekočina pet minut vre pri polni moči mikrovalov.

11. ODPRAVLJANJE TEŽAV

UPOZORNENIE!

Oglejte si poglavja o varnosti.

11.1 Kaj storite v primeru ...

Težava	Možen vzrok	Rešitev
Naprava ne deluje.	Naprava je izklopljena.	Vklopite napravo.
Naprava ne deluje.	Vtič naprave ni vtaknjen v vtičnico.	Vtič vtaknite v vtičnico.
Naprava ne deluje.	Pregorela je varovalka v omarici za varovalke.	Preverite varovalko. Če varovalka pregori več kot enkrat, se obrnite na usposobljenega električarja.
Naprava ne deluje.	Vrata niso pravilno zaprta.	Poskrbite, da nič ne bo oviralo vrat.
Luč ne sveti.	Luč je okvarjena.	Zamenjati morate žarnico.
Na prikazovalniku se prikaže  .	Vklopljeno je varovalo za otroke.	Izklopite varovalo za otroke. Tri sekunde držite pritisnjeno  .
V pečici se iskri.	V pečico ste dali kovinsko posodo ali posodo s kovinskimi deli.	Iz naprave odstranite posodo.
V pečici se iskri.	V pečici je kovinski raženj ali aluminijasta folija, ki se dotika notranjih sten.	Poskrbite, da se raženj ali folija ne bo dotikala notranjih sten.
Pribor vrtljivega pladnja povzroča praskajoč ali škrtajoč zvok.	Pod steklenim pladnjem za kuhanje je predmet ali umazanija.	Očistite predel pod steklenim pladnjem za kuhanje.
Naprava preneha delovati brez razloga.	Prišlo je do okvare.	Če se to ponovi, pokličite pooblaščen servisni center.

11.2 Servisni podatki

Če rešitve težave ne morete najti sami, se obrnite na prodajalca ali pooblaščen servisni center.

Potrebni podatki za servisni center se nahajajo na ploščici za tehnične navedbe. Ploščica za tehnične navedbe se nahaja na napravi. Ne odstranjujte je z naprave.

Priporočamo, da podatke zapišete sem:

Ime modela (MOD.)

Številka izdelka (PNC)

Serijska številka (S.N.)

12. ENERGIJSKA UČINKOVITOST

12.1 Podatki o izdelku glede porabe energije in najdaljšega časa za doseg ustreznega načina nizke moči

Poraba energije v stanju pripravljenosti z vklopljenim prikazovalnikom	0.8 W
Poraba energije v stanju pripravljenosti z izklopljenim prikazovalnikom	0.5 W
Najdaljši čas, ki je potreben, da oprema samodejno doseže ustrezen način nizke moči	20 min

13. SKRB ZA OKOLJE

Reciklirajte materiale, ki jih označuje simbol . Embalažo odložite v ustrezne zabojnike za reciklažo. Pomagajte zaščititi okolje in zdravje ljudi ter reciklirati odpadke električnih in elektronskih naprav. Naprav, označenih s

simbolom , ne odstranjajte z gospodinjskimi odpadki. Izdelek vrnite na krajevno zbirališče za recikliranje ali se obrnite na občinski urad.

Le damos la bienvenida a AEG. Gracias por elegir nuestro aparato.



Obtener consejos, folletos, soluciones a problemas e información de asistencia y reparación:
www.aeg.com/support

Salvo modificaciones.

CONTENIDO

1. INFORMACIÓN SOBRE SEGURIDAD.....	400
2. INSTRUCCIONES DE SEGURIDAD.....	403
3. INSTALACIÓN.....	404
4. DESCRIPCIÓN DEL PRODUCTO.....	406
5. ANTES DEL PRIMER USO.....	408
6. USO DIARIO.....	409
7. USO DE LOS ACCESORIOS.....	413
8. FUNCIONES ADICIONALES.....	414
9. CONSEJOS.....	414
10. MANTENIMIENTO Y LIMPIEZA.....	415
11. SOLUCIÓN DE PROBLEMAS.....	416
12. EFICIENCIA ENERGÉTICA.....	417
13. ASPECTOS MEDIOAMBIENTALES.....	417

1. ⚠ INFORMACIÓN SOBRE SEGURIDAD

Antes de instalar y utilizar el aparato, lea atentamente las instrucciones facilitadas. El fabricante no se hace responsable de lesiones o daños producidos como resultado de una instalación o un uso incorrectos. Conserve siempre estas instrucciones en lugar seguro y accesible para futuras consultas.

1.1 Seguridad de niños y personas vulnerables

⚠ ADVERTENCIA!

Existe riesgo de asfixia, lesiones o incapacidad permanente.

- Este aparato puede ser utilizado por niños de 8 años en adelante y personas cuyas capacidades físicas, sensoriales o mentales estén disminuidas o que carezcan de la experiencia y conocimientos suficientes para manejarlo,

siempre que cuenten con las instrucciones o la supervisión sobre el uso del electrodoméstico de forma segura y comprendan los riesgos. Es necesario mantener alejados del aparato a los niños de menos de 8 años, así como a las personas con minusvalías importantes y complejas, salvo que estén bajo supervisión continua.

- Es necesario vigilar a los niños para que no jueguen con el aparato.
- Mantenga todo el material de embalaje fuera del alcance de los niños y deséchelo de forma adecuada.
- **ADVERTENCIA:** El horno y las piezas accesibles se calientan mucho durante el funcionamiento. Mantenga a los niños y las mascotas alejados del aparato cuando esté en uso y cuando se enfríe.
- Si este aparato tiene un bloqueo de seguridad para niños, debe activarlo.
- La limpieza y mantenimiento de usuario del producto no podrán ser realizados por niños sin supervisión.

1.2 Instrucciones generales de seguridad

- Este aparato está diseñado exclusivamente para cocinar.
- Este aparato está diseñado para uso doméstico en interiores.
- Este aparato se puede utilizar en oficinas, habitaciones de hotel, habitaciones de Bed&Breakfast, casas de campo y otros alojamientos similares donde dicho uso no exceda (en promedio) los niveles de uso doméstico.
- **ADVERTENCIA:** El horno y las piezas accesibles se calientan mucho durante el funcionamiento. Preste mucha atención para no tocar las resistencias.
- **ADVERTENCIA:** Solo una persona cualificada puede realizar tareas de reparación o mantenimiento que impliquen la extracción de una tapa que protege contra la exposición a la energía del microondas.

- **ADVERTENCIA:** Si la puerta o los cierres de la puerta sufren daños, no debe operar el aparato hasta que una persona cualificada lo haya reparado.
- **ADVERTENCIA:** No caliente líquidos ni otros alimentos en recipientes herméticos. Podrían explotar.
- Si el cable de alimentación sufre algún daño, el fabricante, su servicio técnico autorizado o un profesional tendrán que cambiarlo para evitar riesgos.
- Antes de realizar tareas de mantenimiento, apague el aparato y desenchúfelo de la toma de corriente.
- Utilizar siempre guantes o manoplas para horno para retirar o introducir accesorios o recipientes.
- No utilice el eparato con un temporizador externo ni con un sistema de control remoto independiente.
- No se pueden utilizar contenedores metálicos de alimentos y bebidas durante la cocción con microondas.
- Utilice solamente utensilios aptos para hornos de microondas.
- Cuando caliente alimentos en recipientes de papel o plástico, vigile el aparato por la posibilidad de incendio.
- El aparato está diseñado para calentar alimentos y bebidas. El secado de alimentos o ropa y el calentamiento de almohadillas térmicas, pantuflas, esponjas, trapos húmedos y similares pueden provocar riesgo de lesiones, ignición o incendio.
- Si se genera humo, apague o desenchufe el aparato y deje la puerta cerrada para sofocar las posibles llamas.
- El calentamiento de bebidas en el microondas puede provocar un hervido brusco y lento. Extreme la precaución cuando manipule los recipientes.
- Se agitará o removerá el contenido de los biberones y de los tarros de comida para bebés y se controlará la temperatura antes de consumirlos para evitar quemaduras.
- Los huevos con cáscara y los huevos duros enteros no deben calentarse en el aparato, ya que pueden explotar,

incluso después de que haya terminado el calentamiento en el microondas.

- Si no se mantiene el aparato en condiciones limpias, la superficie podría deteriorarse y afectar negativamente a la vida útil del aparato y provocar situaciones de riesgo.
- La temperatura de las superficies accesibles puede ser alta cuando el aparato está en funcionamiento.
- No encienda el aparato cuando esté vacío. Las piezas metálicas en el interior de la cavidad pueden generar arco eléctrico.
- Limpie el aparato con regularidad y elimine los restos de comida.
- No utilice un limpiador a vapor para limpiar el aparato.
- No utilice productos de limpieza abrasivos ásperos ni rascadores de metal afilado para limpiar el cristal de las tapas abisagradas de la placa si no quiere arañar su superficie, lo que podría hacer que el cristal se hiciese añicos.
- El aparato debe utilizarse con la puerta decorativa abierta (si procede).

2. INSTRUCCIONES DE SEGURIDAD

2.1 Instalación

ADVERTENCIA!

Solo un técnico cualificado puede instalar el aparato.

- Retire todo el embalaje.
- No instale ni utilice un aparato dañado.
- Siga las instrucciones de instalación suministradas con el aparato.
- Tenga cuidado al mover el aparato, porque es pesado. Utilice siempre guantes de protección y calzado cerrado.
- No tire nunca del aparato sujetando el asa.
- Respete siempre la distancia mínima entre el aparato y los demás electrodomésticos y mobiliario.

- Instale el aparato en un lugar seguro y adecuado que cumpla los requisitos de instalación.
- Los laterales del aparato deben estar junto a aparatos o unidades de la misma altura.

2.2 Conexión eléctrica

ADVERTENCIA!

Riesgo de incendios y descargas eléctricas.

- Todas las conexiones eléctricas deben realizarlas electricistas cualificados.
- El aparato debe conectarse a tierra.
- Asegúrese de que los parámetros de la placa de características son compatibles con los valores eléctricos del suministro eléctrico.

- Si utiliza un cable prolongador para conectar el aparato a la toma de corriente, asegúrese de que el cable está conectado a tierra.
- Asegúrese de no provocar daños en el enchufe ni en el cable de red. Póngase en contacto con un electricista o con el servicio técnico para cambiar un cable de red dañado.
- No desconecte el aparato tirando del cable de conexión a la red. Tire siempre del enchufe.

2.3 Uso

ADVERTENCIA!

Riesgo de lesiones, quemaduras y descargas eléctricas o explosiones.

- No cambie las especificaciones de este aparato.
- No deje el aparato desatendido durante el funcionamiento.
- No ejerza presión sobre la puerta abierta.
- Cerciórese de que los orificios de ventilación no están obstruidos.
- No utilice el aparato como superficie de trabajo ni use el interior como almacenamiento.

2.4 Mantenimiento y limpieza

ADVERTENCIA!

Riesgo de lesiones o de daños en el aparato.

- Antes de proceder con el mantenimiento, apague el aparato y desconecte el enchufe de la red.
- Limpie periódicamente el aparato para evitar el deterioro del material de la superficie.

- Limpie inmediatamente cualquier salpicadura o resto de limpiador para impedir que se acumule en las superficies del ajuste con la puerta
- Los restos de comida o grasa en el interior del aparato podrían provocar un incendio y arcs eléctricos cuando se utiliza la función de microondas.
- Limpie el aparato con un paño suave humedecido. Utilice solo detergentes neutros. No utilice productos abrasivos, estropajos duros, disolventes ni objetos de metal.
- Si utiliza aerosoles de limpieza para hornos, siga las instrucciones del envase.

2.5 Asistencia técnica

- Para reparar el aparato, póngase en contacto con el centro de servicio autorizado. Utilice solamente piezas de recambio originales.
- En cuanto a la(s) bombilla(s) de este producto y las de repuesto vendidas por separado: Estas bombillas están destinadas a soportar condiciones físicas extremas en los aparatos domésticos, como la temperatura, la vibración, la humedad, o están destinadas a señalar información sobre el estado de funcionamiento del aparato. No están destinadas a utilizarse en otras aplicaciones y no son adecuadas para la iluminación de estancias domésticas.

2.6 Eliminación

ADVERTENCIA!

Existe riesgo de lesiones o asfixia.

- Desconecte el aparato de la red eléctrica.
- Corte el cable eléctrico cerca del aparato y deséchelo.

3. INSTALACIÓN

ADVERTENCIA!

Consulte los capítulos sobre seguridad.

3.1 Información general

⚠ PRECAUCIÓN!

No conecte el aparato a adaptadores ni a alargadores. Esto puede causar sobrecarga y riesgo de incendio.

⚠ PRECAUCIÓN!

La altura mínima de instalación es de 85 cm.

- El microondas es solo para uso empotrado. Debe colocarse sobre una superficie estable y plana.
- El armario no puede tener una pared trasera en el lugar donde se encuentra el microondas.
- Alejar el microondas del vapor, el aire caliente y las salpicaduras de agua.
- Si el microondas está demasiado cerca de la TV o la radio, puede causar interferencias en la recepción de la señal.
- Si transporta el microondas a lugares fríos, no lo encienda inmediatamente tras la instalación. Deje reposar a temperatura ambiente y absorba el calor.

3.2 Instalación eléctrica

Este microondas se suministra con un cable principal y un enchufe principal.

El cable tiene un cable de tierra con un enchufe de tierra. El enchufe debe enchufarse en una toma que esté correctamente instalada y conectada a tierra. En caso de cortocircuito eléctrico, la puesta a tierra reduce el riesgo de descarga eléctrica.

3.3 Instalación del microondas

1. Asegúrese de que las dimensiones del mueble se adaptan a las distancias de instalación.

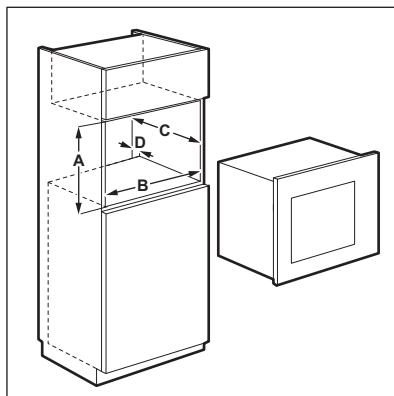

Distancias de instalación

Medidas	mm
A	380 + 2
B	560 + 8
C	500
D	45

2. Si el fondo del armario tiene más de 300 mm, coloque la plantilla en el fondo del armario y compruebe si se ajusta. En caso afirmativo, marque los puntos para los tornillos. Retire la plantilla y sujete la abrazadera con los tornillos en el punto marcado.



Omita este paso si el fondo del armario tiene más de 300 mm.

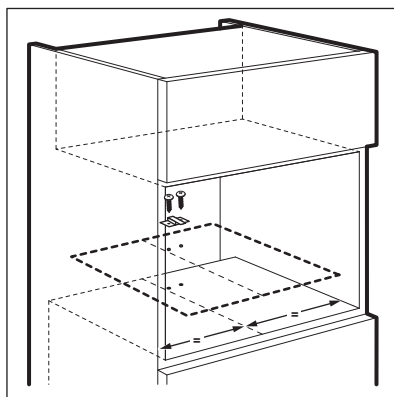

3. Coloque el microondas. Si ha fijado la abrazadera, asegúrese de que bloquee la parte posterior del aparato.

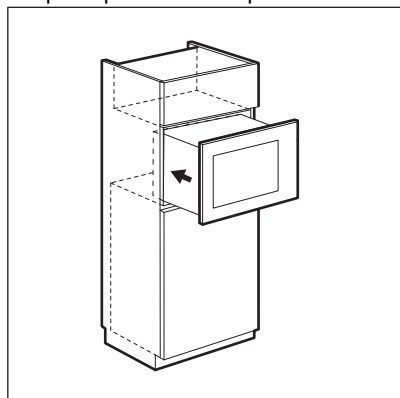

4. Abra la puerta y sujete el microondas al armario con un tornillo.

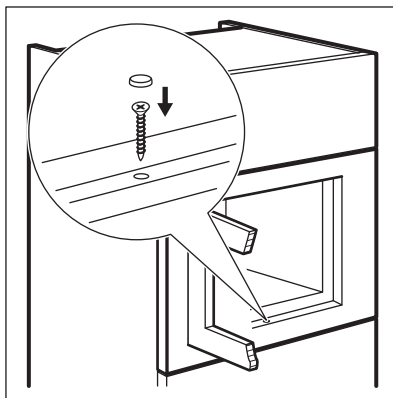

4. DESCRIPCIÓN DEL PRODUCTO

4.1 Resumen general

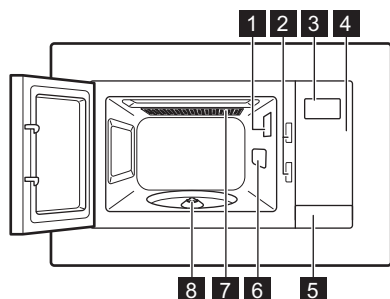

- 1** Bombilla
- 2** Sistema de bloqueo de seguridad
- 3** Pantalla
- 4** Panel de control
- 5** Abrepuertas

- 6** Cubierta de la guía de ondas
- 7** Grill
- 8** Eje del plato giratorio



Este Producto cumple los requisitos de la norma europea EN55011. De conformidad con esta norma, este producto está clasificado como equipo de clase B del grupo 2. Grupo 2 significa que el equipo genera intencionalmente energía de radiofrecuencia en forma de radiación electromagnética para el tratamiento térmico de alimentos. Clase B significa que el equipo es adecuado para su uso en entornos domésticos.

4.2 Panel de mandos

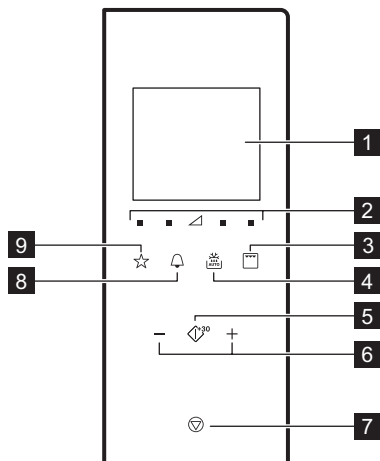

Símbolo	Función	Descripción
1 —	Pantalla	Muestra los ajustes y la hora actual.
2 ■ ▽	Teclas de ajuste de potencia	Sirven para ajustar el nivel de potencia
3 □	Tecla de función de grill	Para ajustar el microondas / cocción combinada / grill.
4 ❄️ AUTO	Descongelar	Para descongelar alimentos por peso.
5 ⬇️+30	Inicio / +30 seg	Para iniciar el aparato o aumentar el tiempo de cocción 30 segundos a plena potencia.
6 — +	Teclados de ajuste	Para ajustar la hora, el peso, la temperatura o la función Cocción automática.
7 ⬇️	Parada / Borrar	Para desactivar el aparato o eliminar los ajustes de cocción.
8 🔔	Reloj	Para ajustar la hora / recordatorio.
9 ☆	Favorito	Para elegir rápidamente una función automática.

4.3 Accesorios

Conjunto giratorio



Utilice siempre el plato giratorio para preparar los alimentos en el microondas.

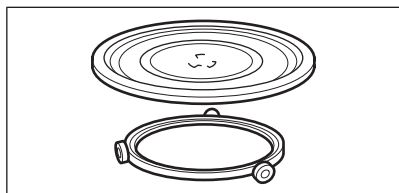

Bandeja de cocción de cristal y guía de rodillos.

Rejilla del grill

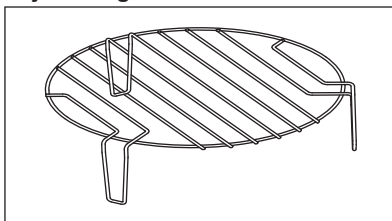

Se usa para:

- cocinar alimentos al grill
- cocción combinada

5. ANTES DEL PRIMER USO



ADVERTENCIA!

Consulte los capítulos sobre seguridad.

5.1 Limpieza inicial



PRECAUCIÓN!

Consulte el capítulo "Mantenimiento y limpieza".

- Retire todas las piezas y embalajes adicionales del microondas.
- Limpie el horno antes de utilizarlo por primera vez.

5.2 Ajuste de la hora

Cuando conecte el aparato al suministro de red, o después de un corte del mismo, la pantalla muestra 0:00 y se emite una señal acústica.



Puede ajustar la hora en formato de 24 horas.

1. Pulse dos veces.
2. Pulse los teclados de ajuste para ajustar las horas.
3. Pulse para confirmar.
4. Pulse los teclados de ajuste para ajustar los minutos.
5. Pulse para confirmar.



Para cancelar los ajustes, pulse .

La pantalla está activada 5 minutos en modo de espera. Aparece la hora del día.

Para desactivar la hora del día pulse o para activar la pantalla y ajustar en OFF.

Pulse para confirmar.

6. USO DIARIO

ADVERTENCIA!

Consulte los capítulos sobre seguridad.

6.1 Información general sobre la utilización del aparato

- Después de apagar el aparato, deje reposar el alimento unos minutos.
- Retire los envoltorios de papel de aluminio, contenedores de metal, etc. antes de preparar los alimentos.

Cocción

- En la medida de lo posible, cocine alimentos cubiertos con material apto para uso en microondas. Cocine alimentos sin tapar solamente si desea un resultado crujiente.
- No cocine en exceso los platos ajustando una potencia y un tiempo demasiado elevados. Los alimentos se pueden secar, quemar o arder en algunos lados.
- No utilice el aparato para cocinar huevos o caracoles con la cáscara, ya que pueden estallar. Para los huevos fritos, piche primero las yemas.
- Pinche los alimentos con piel como las patatas, los tomates, las salchichas y similares varias veces con un tenedor antes de cocinarlos para que no estallen.
- Los alimentos congelados o refrigerados necesitan más tiempo de cocción.
- Los platos que contienen salsa se deben remover de vez en cuando.
- Las verduras que tienen una estructura sólida, como las zanahorias, los guisantes o la coliflor, se deben cocinar en agua.
- Dele la vuelta a los trozos grandes de comida a la mitad del tiempo de cocción.
- En la medida de lo posible, corte las verduras en trocitos de igual tamaño.
- Use platos llanos y anchos.
- No utilice recipientes de porcelana, cerámica o barro cocido que tengan

fondos sin vidriar o pequeños orificios, por ejemplo, en las asas. La humedad que se transfiere a los orificios puede hacer que el recipiente se agriete o rompa al calentarse.

- La bandeja de cocción de vidrio es necesaria para el funcionamiento del microondas. Coloque encima la comida o el líquido.

Descongelar carne, aves o pescado

- Coloque el alimento congelado sin desenvolver en un plato pequeño vuelto del revés con un contenedor debajo para recoger el líquido de descongelación.
- Dé la vuelta al alimento a la mitad del tiempo de descongelación. En la medida de lo posible, divida y retire las piezas que han empezado a descongelarse.

Descongelar mantequilla, porciones de tarta o requesón

- No descongele el alimento completamente en el aparato y deje que se descongele a temperatura ambiente. Produce un resultado más uniforme. Retire todos los embalajes o envoltorios metálicos o de aluminio antes de descongelar.

Descongelar frutas y verduras

- Si quiere mantener cruda la fruta o la verdura, no las descongele por completo en el aparato. Deje que se descongelen a temperatura ambiente.
- Para cocinar frutas y verduras sin descongelarlas primero utilice una potencia superior del microondas.

Platos preparados

- Puede cocinar platos preparados en el aparato únicamente si su envase es apto para microondas.
- Debe seguir las instrucciones del fabricante impresas en el envase (p. ej., retirar la tapa de metal y pinchar la película de plástico).

Recipientes y materiales adecuados

Material/recipiente	Microondas			Grill
	Descongelación	Calentamiento	Cocción	
Vidrio y porcelana para horno sin componentes de metal, p. ej., Pyrex, vidrio térmico	✓	✓	✓	✓
Vidrio y porcelana no aptos para horno 1)	✓	x	x	x
Vidrio y vitrocerámica de material apto para horno y congelación (p. ej., Arcoflam), parrilla	✓	✓	✓	✓
Cerámica 2) , loza 2)	✓	✓	✓	x
Plástico resistente al calor hasta 200 °C 3)	✓	✓	✓	x
Cartón, papel	✓	x	x	x
Película para alimentos	✓	x	x	x
Película de asado con cierre apto para microondas 3)	✓	✓	✓	x
Fuentes de metal, p. ej., esmalte, hierro fundido	x	x	x	✓
Moldes, barniz negro o revestimiento de silicona 3)	x	x	x	✓
Bandeja	x	x	x	✓
Recipientes para tostar, p. ej., Crostino o plato Crunch	x	✓	✓	x
Platos preparados con embalaje 3)	✓	✓	✓	✓

1) Sin plata, oro, platino ni decoraciones de metal

2) Sin cuarzo ni componentes metálicos, o vidriado que contenga metales

3) Siga las instrucciones del fabricante acerca de las temperaturas máximas.



✓ **adecuado**



X **no adecuado**

6.2 Activación y desactivación del microondas

PRECAUCIÓN!

No deje funcionar el microondas sin alimentos en el interior.

1. Pulse  o  para ajustar el nivel de potencia. Para elegir el nivel apropiado, consulte la tabla siguiente.

2. Pulse  o  para ajustar el tiempo de cocción.

3. Pulse  para confirmar y activar el microondas.

Para cancelar los ajustes, pulse .

Para desactivar el microondas:

- esperar hasta que el microondas se desactive automáticamente cuando termine el tiempo. La pantalla muestra 0:00.
- abra la puerta. El microondas se para automáticamente. Cierre la puerta y pulse

 para seguir la cocción. Use esta opción para examinar el alimento.

- pulse .







Quando el microondas se desactiva automáticamente, se emite una señal acústica.





6.3 Tablas de ajustes de potencia

Microondas

Símbolos del panel de izquierda a derecha

Potencia del microondas	Baja	Med. baja	Med.	Med. alta	Alta
Pantalla	 100 Watt	 300 Watt	 500 Watt	 700 Watt	 900 Watt

Cocción grill y combinada



Pulse 	Pantalla	Ajuste de potencia
1 vez		Grill 100%
2 veces		Microondas 36% Grill 64%
3 veces		Microondas 55% Grill 45%
4 veces	900 Watt	Microondas 100%

6.4 Inicio rápido





El tiempo máximo de cocción es de 95 minutos.

Puede activar rápido el microondas de los modos siguientes.

- Pulse  para activar el microondas durante 30 segundos a la potencia máxima. El tiempo de cocción aumenta 30 segundos con cada pulsación adicional del botón.
- Pulse  una vez. Ajuste el tiempo de cocción con el teclado de ajuste.

Pulse  para activar el microondas a la potencia máxima.

6.5 Cocción grill y combinada

1. Pulse repetidamente  para ajustar la función de Grill o Cocción combinada.
2. Pulse los teclados de ajuste para ajustar la hora.
3. Pulse  para confirmar y activar el microondas.



Se emite una señal acústica una vez transcurrida la mitad del tiempo de cocción. Puede dar la vuelta al alimento.

6.6 Descongelar



Para activar la descongelación por peso debe usar más de 100 g de alimento y menos de 1000 g.

1. Pulse repetidamente para elegir un tipo de alimento.

Símbolo	Función
	Descongelar pan
	Descongelar carne
	Descongelar pescado
	Descongelar verduras

2. Pulse y para ajustar el peso. El tiempo se ajusta automáticamente.
3. Pulse para confirmar y activar el microondas.

6.7 Cocción en varias etapas



Si una etapa es la descongelación, ajústela como la primera etapa.

Puede cocinar alimentos en 3 etapas como máximo.

Cocine todos los alimentos congelados en 2 fases.

Menú Favoritos

El microondas tiene un menú Favoritos preprogramado. Puede modificarlo según sus preferencias.

Plato	Peso	Pantalla
Ablandar mantequilla	50 g	50 g
	100 g	100 g
	150 g	150 g
	200 g	200 g
	250 g	250 g

Para cocinar en una etapa, omita los pasos 1 y 2.

1. Pulse y ajuste el modo de descongelación.
2. Pulse las teclas de ajuste para ajustar el peso de descongelación.
3. Pulse repetidamente para seleccionar el nivel de potencia.
4. Pulse los teclados de ajuste para ajustar la hora.
5. Pulse para confirmar y activar el microondas.

En la pantalla aparece la cuenta atrás del tiempo. Al oír una señal acústica durante el modo de descongelación, de la vuelta o recoleque la comida.

6.8 Favorito

Puede guardar 3 ajustes favoritos.

Utilice esta función para guardar un ajuste que use frecuentemente en el microondas.

1. Ajuste la función y los parámetros que desee guardar.

Consulte el procedimiento de la función que desea ajustar.

2. Mantenga pulsado durante 2 segundos. Se emite una señal acústica después de guardar los ajustes.

Uso del programa favorito

1. En el modo de espera, pulse varias veces para elegir el ajuste 1, 2 o 3.
2. Pulse para activar el microondas.

Derretir chocolate	100 g	100 g
	150 g	150 g
	200 g	200 g
Pastel de barro	1 taza	1
	2 tazas	2
	3 tazas	3
	4 tazas	4

7. USO DE LOS ACCESORIOS

⚠ ADVERTENCIA!

Consulte los capítulos sobre seguridad.

7.1 Inserción del plato giratorio

⚠ PRECAUCIÓN!

No cocine alimentos sin el plato giratorio. Utilice únicamente el conjunto giratorio suministrado con el microondas.



No cocine nunca los alimentos directamente sobre la bandeja de cristal.

1. Coloque la guía de rodillos alrededor del eje giratorio.
2. Coloque la bandeja de cristal sobre la guía

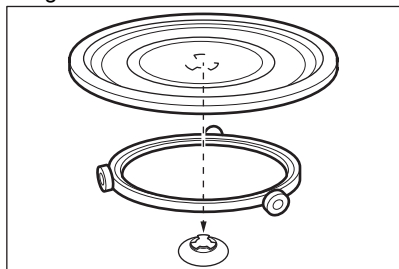

7.2 Colocación de la rejilla del grill

Coloque la rejilla del grill sobre el plato giratorio.

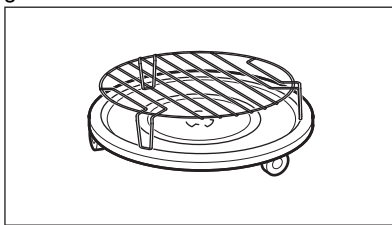



8. FUNCIONES ADICIONALES

8.1 Bloqueo de seguridad para niños

El Bloqueo de seguridad para niños impide que el microondas se utilice accidentalmente.

Mantenga pulsado  durante 3 segundos. Sonará una señal acústica.

Cuando el bloqueo de seguridad para niños está activado, la pantalla muestra .

Para desactivar el bloqueo de seguridad mantenga pulsado  durante 3 segundos. Sonará una señal acústica.

8.2 Temporizador de cocina

Puede ajustar como máximo 95 minutos.



Mientras está activo el temporizador de la cocina, no puede ajustarse ningún otro programa.

1. Pulse .
2. Pulse los teclados de ajuste para ajustar la hora.

Tras 2 segundos, el temporizador arranca automáticamente.

El temporizador deja de funcionar cuando se abre la puerta del aparato o se realiza una

pausa. Cuando vuelva a cocinar, el temporizador recupera el tiempo ajustado anteriormente.

Transcurrido el tiempo ajustado, suena una señal acústica.

8.3 Función de seguridad y de ahorro de energía

La pantalla muestra la hora del día tras la primera conexión a la red o al terminar la cocción. La pantalla se desactiva después de 5 minutos de inactividad cuando la puerta está cerrada:

- la pantalla se desactiva cuando el reloj no está ajustado o está en OFF,
- cuando se ha ajustado la hora y el reloj está en ON, la pantalla muestra la hora del día otros 5 minutos.

Cuando la pantalla está inactiva, pulse cualquier tecla o abra la puerta para activarla:

- vuelve al modo inicial de 0:00 y 900 W si no se ha ajustado la hora del día,
- pantalla se desactiva tras 5 minutos si se ha activado la función de bloqueo de seguridad para niños.

9. CONSEJOS



ADVERTENCIA!

Consulte los capítulos sobre seguridad.

9.1 Consejos para el microondas

Problema	Solución
No hay datos para la cantidad de alimentos preparados.	Busque alimentos similares. Aumente o reduzca el tiempo de cocción según la regla siguiente: Doble de cantidad = casi doble de tiempo, mitad de cantidad = mitad de tiempo
El alimento se ha secado demasiado.	Ajuste un tiempo más corto o seleccione una potencia más baja.

Problema	Solución
El alimento aún no se ha descongelado, calentado o cocinado una vez transcurrido el tiempo.	Ajuste un tiempo más largo o seleccione una potencia más alta. Tenga en cuenta que los platos más grandes necesitan más tiempo.
Transcurrido el tiempo de cocción, el alimento se ha sobrecalentado en los bordes pero no se ha hecho en el centro.	La próxima vez seleccione una potencia más baja y un tiempo más largo. Remueva los líquidos a la mitad del tiempo, p. ej., la sopa.

Se obtienen mejores resultados para el arroz con platos llanos y anchos.

9.2 Descongelación

Descongele siempre el asado con la grasa hacia abajo.

No descongele carne tapada, ya que podría cocinarse en lugar de descongelarse.

Descongele siempre pechugas de ave enteras hacia abajo.

9.3 Cocinar

Saque siempre la carne y las aves frías del frigorífico al menos 30 minutos antes de cocinarlos.

Deje tapados la carne, las aves, el pescado y las verduras después de la cocción.

Unte un poco de aceite o mantequilla fundida en el pescado.

Todas las verduras se deben cocinar a la máxima potencia del microondas.

Añada 30 – 45 ml de agua fría por cada 250 g de verduras.

Corte las verduras en pedazos del mismo tamaño antes de cocinarlos. Cocine todas las verduras con una tapa sobre el recipiente.

9.4 Recalentar

Cuando recaliente comida preparada envasada siga siempre las instrucciones que figuran en el envase.

9.5 Grill

Ase los alimentos de poco espesor en el centro de la rejilla del grill.

Dé la vuelta al alimento a la mitad del tiempo establecido y continúe el asado.

9.6 Cocción combinada

Utilice la Cocción combinada para mantener crujientes determinados alimentos.

A la mitad del tiempo de cocción, dé la vuelta a los alimentos y continúe.

Existen 2 modos de Cocción combinada.

Cada modo combina las funciones de microondas y de grill en diferentes periodos de tiempo y niveles de potencia.

10. MANTENIMIENTO Y LIMPIEZA



ADVERTENCIA!

Consulte los capítulos sobre seguridad.

10.1 Notas y consejos sobre la limpieza

- Limpie el interior del horno después de cada uso. Así podrá retirar la suciedad más fácilmente e impedirá que se queme.
- Elimine la suciedad resistente con limpiadores especiales.
- Limpie periódicamente todos los accesorios y déjelos secar. Utilice un paño suave humedecido en agua templada y jabón neutro.
- Para reblandecer los restos difíciles, hierva un vaso de agua a potencia máxima durante 2 a 3 minutos.

- Para eliminar olores, eche 2 cucharaditas de zumo de limón en un vaso de agua y



hierva a máxima potencia durante 5 minutos.

11. SOLUCIÓN DE PROBLEMAS

ADVERTENCIA!

Consulte los capítulos sobre seguridad.

11.1 Qué hacer si...

Problema	Posible causa	Solución
El aparato no funciona.	El horno está apagado.	Encienda el horno.
El aparato no funciona.	El aparato no está enchufado.	Enchufe el aparato.
El aparato no funciona.	Se ha fundido un fusible de la instalación doméstica.	Revise el fusible. Si el fusible salta más de una vez, póngase en contacto con un electricista cualificado.
El aparato no funciona.	La puerta no está bien cerrada.	Asegúrese de que nada bloquea la puerta.
La bombilla no funciona.	La bombilla es defectuosa.	La luz se debe cambiar.
La pantalla muestra  .	El bloqueo de seguridad para niños está activado.	Desactive el bloqueo de seguridad para niños. Mantenga pulsado  durante 3 segundos.
Hay chispas en el interior del aparato.	Hay platos de metal o platos con marco de metal.	Retire el plato del aparato.
Hay chispas en el interior del aparato.	Hay pinchos o láminas de aluminio que tocan las paredes internas.	Asegúrese de que los pichos o láminas no toquen las paredes internas.
El conjunto del plato giratorio emite ruidos o rechina.	Hay algún objeto o suciedad debajo de la bandeja de cristal.	Limpie la zona bajo la bandeja.
El aparato deja de funcionar sin motivo aparente.	Hay un fallo de funcionamiento.	Si esta situación se repite, llame al Centro de servicio técnico.

11.2 Datos de servicio

Si no logra subsanar el problema, póngase en contacto con su distribuidor o el centro de servicio técnico.

Los datos que necesita para el centro de servicio técnico se encuentran en la placa de

características. La placa de características se encuentra en el aparato. No retire la placa de características del aparato.

Es conveniente que anote los datos aquí:

Modelo (MOD.)

Número de producto (PNC)

Número de serie (S.N.)

12. EFICIENCIA ENERGÉTICA

12.1 Información de producto sobre consumo de energía y el tiempo máximo para alcanzar el modo de bajo consumo aplicable

Consumo de energía en espera con la pantalla encendida	0.8 W
Consumo de energía en espera con la pantalla apagada	0.5 W
Tiempo máximo necesario para que el equipo alcance automáticamente el modo de bajo consumo aplicable	20 min

13. ASPECTOS MEDIOAMBIENTALES

Recicle los materiales con el símbolo . Coloque el material de embalaje en los contenedores adecuados para su reciclaje. Ayude a proteger el medio ambiente y la salud pública, así como a reciclar residuos de aparatos eléctricos y electrónicos. No

deseche los aparatos marcados con el símbolo  junto con los residuos domésticos. Lleve el producto a su centro de reciclaje local o póngase en contacto con su oficina municipal.

Välkommen till AEG! Tack för att du har valt en av våra produkter.



Få tips om användning, broschyrer, felsökning, service- och reparationsinformation:
www.aeg.com/support

Med reservation för ändringar.

INNEHÅLL

1. SÄKERHETSINFORMATION.....	418
2. SÄKERHETSINSTRUKTIONER.....	421
3. INSTALLATION.....	422
4. PRODUKTBESKRIVNING.....	424
5. INNAN MASKINEN ANVÄNDS FÖRSTA GÅNGEN.....	425
6. DAGLIG ANVÄNDNING.....	426
7. ANVÄNDNING AV TILLBEHÖR.....	430
8. TILLVALSFUNKTIONER.....	431
9. RÅD OCH TIPS.....	431
10. SKÖTSEL OCH RENGÖRING.....	432
11. FELSÖKNING.....	432
12. ENERGIEFFEKTIVITET.....	433
13. MILJÖSKYDD.....	434

1. ⚠ SÄKERHETSINFORMATION

Läs noga de bifogade instruktionerna före installation och användning av produkten. Tillverkaren är inte ansvarig för eventuella personskador eller andra skador som uppkommit som ett resultat av felaktig installation eller användning. Förvara alltid bruksanvisningen på en säker och tillgänglig plats för framtida bruk.

1.1 Säkerhet för barn och personer med funktionsnedsättning

⚠ VARNING!

Risk för kvävning, skada eller permanent invaliditet föreligger.

- Denna produkt kan användas av barn från 8 års ålder och uppåt, och av personer med nedsatt fysisk, sensorisk eller mental förmåga, samt personer med bristande erfarenhet

och kunskap om de övervakas eller instrueras om hur produkten används på ett säkert sätt och förstår de risker som är förknippade med användningen. Barn under 8 år eller personer med mycket omfattande och komplexa funktionsnedsättningar ska inte vistas i närheten av produkten utan ständig uppsikt.

- Barn ska övervakas så att de inte leker med maskinen.
- Håll allt förpackningsmaterial utom räckhåll för barn och kassera det på lämpligt sätt.
- **WARNING!** Ugnen och åtkomliga delar blir mycket varma under användning. Håll barn och husdjur borta från produkten när den används och när den svalnar.
- Om maskinen har ett barnlås ska den aktiveras.
- Barn får inte utföra rengöring och underhåll av produkten utan uppsikt.

1.2 Allmän säkerhet

- Denna produkt är endast avsedd för matlagning.
- Denna produkt är avsedd för enskilt hushållsbruk inomhus.
- Produkten kan användas i kontor, hotellrum, gårdsgästhus och liknande boenden där sådan användning inte innebär att genomsnittlig hushållsförbrukning överskrids.
- **WARNING!** Ugnen och åtkomliga delar blir mycket varma under användning. Var försiktig så att du inte vidrör värmeelementen.
- **WARNING!** Endast en behörig person får utföra service eller reparation som involverar borttagning av delar som skyddar mot mikrovägsenergi.
- **WARNING!** Om luckan eller tätningarna är skadade får ugnen inte användas utan att repareras av en behörig person.
- **WARNING!** Värm inte vätskor och andra livsmedel i tillslutna behållare. De kan explodera.
- Om nätsladden är skadad måste den bytas av tillverkaren, tillverkarens auktoriserade servicecenter eller personer med motsvarande utbildning, för att undvika fara.

- Stäng av produkten och koppla bort den från eluttaget före underhåll.
- Använd alltid ugnsvantar vid iläggning eller urtagning av tillbehör eller ugnsgreor.
- Produkten är inte avsedd för användning med en extern timer eller ett separat fjärrkontrollsystem.
- Metallbehållare för mat och dryck får aldrig placeras i mikrovågsugnen.
- Använd endast kärl som är avsedda för mikrovågsugn.
- Håll ugnen under uppsikt vid uppvärmning av mat i plast- eller pappersbehållare för att undvika risk för antändning.
- Produkten är avsedd för uppvärmning av mat och dryck. Torkning av mat eller kläder och uppvärmning av värmekuddar, tofflor, svampar, fuktiga trasor och liknande kan leda till skador, antändning eller brand.
- Om det kommer ut rök, stäng av eller dra ur kontakten till produkten och låt luckan vara stängd för att undvika lågor.
- Uppvärmning av drycker i mikrovågsugn kan leda till fördröjd stötkokning. Var försiktig vid hantering av behållaren.
- Innehållet i nappflaskor och barnmatsburkar ska röras om eller blandas, och temperaturen ska kontrolleras före förtäring för att undvika brännskador.
- Ägg i skal och hela kokta ägg får inte värmas i produkten eftersom de kan explodera, även efter att mikrovågsugnens uppvärmning är klar.
- Om inte produkten hålls ren kan det leda till att den invändiga ytan försämras, vilket kan påverka produktens livslängd och leda till farliga situationer.
- När produkten är i gång kan temperaturen bli hög hos åtkomliga ytor.
- Starta inte produkten när den är tom. Metalldelar i ugnsutrymmet kan skapa ljusbågar.
- Rengör produkten regelbundet och ta bort eventuella matrester.
- Använd inte ångrengöringsmedel för att rengöra produkten.

- Använd inte skarpa rengöringsmedel med slipeffekt eller vassa metallskrapor för att rengöra luckans glas för att undvika repor, vilka i sin tur kan leda till att glaset spricker.
- Produkten måste användas med den dekorativa luckan öppen (om tillämpligt).

2. SÄKERHETSINSTRUKTIONER

2.1 Installation

WARNING!

Endast en behörig person får installera den här produkten.

- Avlägsna allt förpackningsmaterial.
- Installera eller använd inte en skadad produkt.
- Följ installationsinstruktionerna som följer med produkten.
- Var alltid försiktig när produkten rör sig eftersom den är tung. Använd alltid skyddshandskar och täckta skor.
- Dra aldrig produkten i handtaget.
- Minsta avstånd till andra produkter ska beaktas.
- Installera produkten på en säker och lämplig plats som uppfyller installationskraven.
- Produktens sidor måste gränsa till produkter eller enheter med samma höjd.

2.2 Elektrisk anslutning

WARNING!

Risk för brand och elektriska stötar.

- Alla elektriska anslutningar ska göras av en behörig elektriker.
- Produkten måste jordas.
- Se till att de parametrarna på märkskylten överensstämmer med elnätets elektricitet.
- Om ugnen ansluts till uttaget via en förlängningssladd måste även den vara jordad.
- Kontrollera så att du inte skadar stickkontakten och nätkabeln. Kontakta service eller en elektriker för att ersätta en skadad nätkabel.

- Dra inte i strömkabeln för att koppla bort produkten från eluttaget. Ta alltid tag i stickkontakten.

2.3 Använd

WARNING!

Risk för skador, brännskador, elstötar eller explosion föreligger.

- Ändra inte produktens specifikationer.
- Låt inte produkten stå utan uppsikt under användning.
- Tryck inte på den öppna luckan.
- Se till att ventilationsöppningarna inte är blockerade.
- Använd inte produkten som arbets- eller avlastningsyta.

2.4 Skötsel och rengöring

WARNING!

Risk för personskador, brand eller skador på produkten.

- Stäng av produkten och koppla bort den från eluttaget innan underhåll.
- Rengör produkten regelbundet för att förhindra att ytmaterialet försämras.
- Låt inte rester av matspill eller rengöringsmedel ackumuleras på tätningarna runt luckan.
- Fett och matrester som lämnas kvar i produkten kan orsaka brand och elektriska ljusbågar när mikrovågsugnen är påslagen.
- Rengör produkten med en våt mjuk trasa. Använd bara neutrala rengöringsmedel. Använd inte slipande produkter, repande rengöringstussar, lösningsmedel eller metallföremål.

- Om du använder en ugnssprej ska du följa säkerhetsanvisningarna på förpackningen.

2.5 Service

- Kontakta ett auktoriserat servicecenter för reparation av produkten. Använd endast originalreservdelar.
- När det gäller lampan/lamporna i denna produkt och reservlampor som säljs separat: Dessa lampor är avsedda att tåla extrema fysiska förhållanden i hushållsapparater, såsom temperatur, vibration, fuktighet eller är avsedda att signalera information om produktens

driftsstatus. De är inte avsedda att användas i andra produkter eller som rumsbelysning i hemmet.

2.6 Avfallshantering

⚠️ **WARNING!**

Risk för personskador eller kvävning föreligger.

- Koppla ur produkten från eluttaget.
- Klipp av elkabeln nära produkten och kassera den.

3. INSTALLATION

⚠️ **WARNING!**

Se säkerhetsavsnitten.

3.1 Allmän information

⚠️ **FÖRSIKTIGHETSÅTGÄRDER!**

Anslut inte apparaten till adaptrar eller förlängningskablar. Detta kan orsaka överbelastning och brandrisk.

⚠️ **FÖRSIKTIGHETSÅTGÄRDER!**

Den minsta monteringshöjden är 85 cm.

- Mikrovågsugnen är endast avsedd för inbyggnad. Den måste placeras på en stabil och plan yta.
- Skåpet kan inte ha en bakre vägg på den plats där mikrovågsugnen är placerad.
- Placera mikrovågsugnen långt ifrån ånga, varm luft och vattenstänk.
- Om mikrovågsugnen står nära en radio eller en TV kan det orsaka störning i den mottagna signalen.
- Om du transporterar mikrovågsugnen i kallt väder ska du vänta med att sätta på den. Låt stå i rumstemperatur och absorbera värmen.

3.2 Elektrisk installation

Denna mikrovågsugn levereras med en huvudkabel och en huvudkontakt.

Kabeln har en jordledning med en jordad kontakt. Kontakten måste anslutas till ett uttag som är korrekt installerat och jordat. I händelse av en elektrisk kortslutning minskar jordning risken för elektriska stötar.

3.3 Installera mikrovågsugnen

1. Kontrollera om måtten på möblerna uppfyller monteringsavstånden.

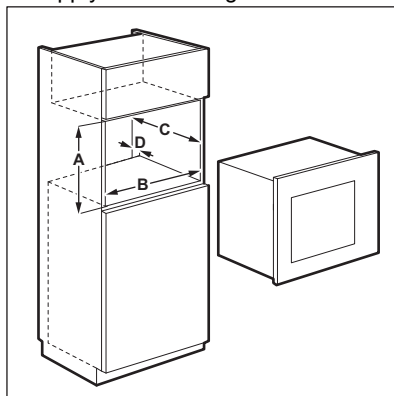

Monteringsavstånd

Mått	mm
A	380 + 2
B	560 + 8
C	500
D	45

2. Om skåpdjupet är över 300 mm sätter du mallen på botten i skåpet och kontrollerar om den passar. Om ja, markera var skruvarna ska sitta. Ta bort mallen och fäst fast hållaren med skruvarna på den markerade platsen.



Hoppa över det här steget om skåpets djup är 300 mm.

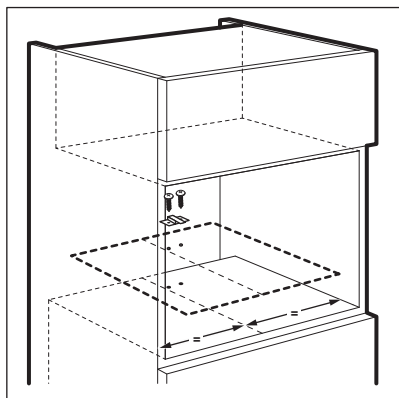

3. Installera mikrovågsugnen. Om du har fäst fast hållaren måste du kontrollera att den låser produktens baksida.

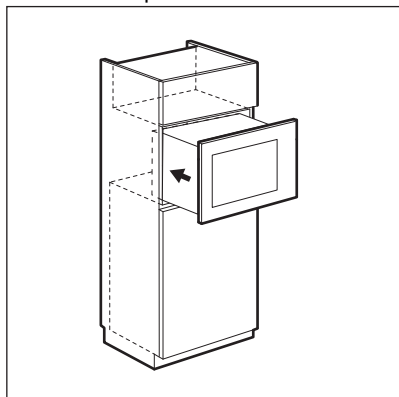

4. Öppna luckan och fäst fast mikrovågsugnen i skåpet med en skruv.

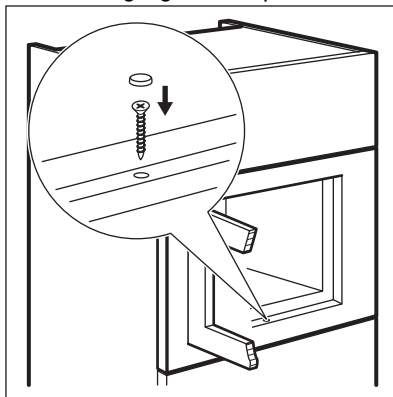

4. PRODUKTBEKRIVNING

4.1 Allmän översikt

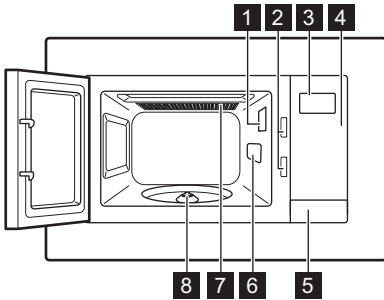

- 1 Lampa
- 2 Säkerhetsspärrsystem
- 3 Display
- 4 Kontrollpanel
- 5 Lucköppnare

- 6 Vågledarskydd
- 7 Grill
- 8 Rotationsaxel







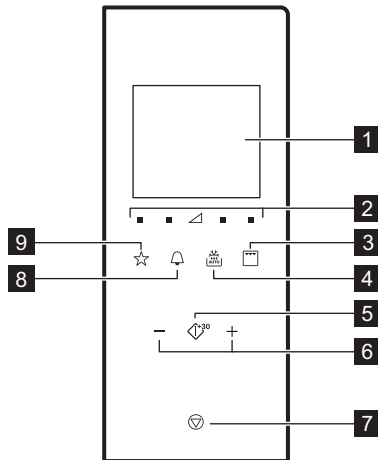

Denna produkt uppfyller kraven i den europeiska standarden EN55011. I enlighet med denna standard klassificeras produkten som utrustning i klass B, grupp 2. Grupp 2 innebär att utrustningen avsiktligt genererar radiofrekvensenergi i form av elektromagnetisk strålning för värmebehandling av livsmedel. Klass B innebär att utrustningen är lämplig för användning i hushåll.

4.2 Kontrollpanel



Symbol	Funktion	Beskrivning	
1	—	Display	Visar inställningarna och aktuell tid.
2		Effektinställningsknapppar	För att ställa in mikrons effektivärde

Symbol	Funktion	Beskrivning
3 	Grillfunksionsknapp	För att ställa in mikrovågs-/kombitillagningsfunktionen/grillen.
4 	Upptning	För upptning efter vikt.
5 	Start / +30 sek	För att starta produkten eller öka tillagningstiden med 30 sekunder vid full effekt.
6 	Inställningsknappar	Gör så här för att ställa in tillagningstid, vikt, temperatur eller automatisk tillagningsfunktion.
7 	Stopp/Rensa	För att inaktivera produkten eller ta bort tillagningsinställningarna.
8 	Klocka	Ställa klockan/påminnelse.
9 	Favorit	För att snabbt välja en automatisk funktion.

4.3 Tillbehör

Tallrikens tillhörande delar



Använd alltid tallrikens tillhörande delar för tillagning av mat i mikrovågsugnen.

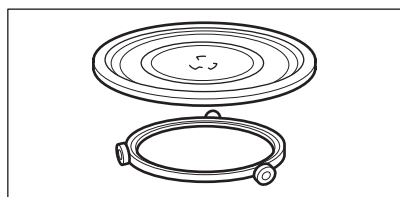

Tillagningstallrik i glas och rotationsring.

Grillgaller

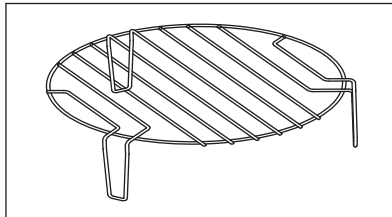

Använd för:

- grillning av mat
- kombinationsmatlagning

5. INNAN MASKINEN ANVÄNDS FÖRSTA GÅNGEN

VARNING!

Se säkerhetsavsnitten.

5.1 Första rengöring

FÖRSIKTIGHETSÅTGÄRDER!

Se kapitlet "Underhåll och rengöring".

- Ta ut alla delarna och ytterligare förpackning från mikrovågsugnen.

- Rengör produkten innan du använder den första gången.

5.2 Inställning av klockan

När produkten ansluts till elnätet eller efter ett strömbrott visas 0:00 på displayen och en ljudsignal hörs.



Du kan ställa in tiden i 24-timmars klocksysteem.

1. Tryck på två gånger.
2. Tryck på inställningsknapparna för att ställa in timmarna.

3. Tryck på för att bekräfta.
4. Tryck på inställningsknapparna för att ställa in minuterna.
5. Tryck på för att bekräfta.



Avbryt inställningarna genom att trycka på .

Displayen är aktiverad i 5 minuter i standbyläge. Klockan visas.

För att avaktivera tiden, tryck på eller för att aktivera displayen och ställa in den på OFF (AV). Tryck på för att bekräfta.

6. DAGLIG ANVÄNDNING



VARNING!

Se säkerhetsavsnitten.

6.1 Allmän information om hur man använder mikron

- Låt maträtter stå några minuter i ugnen efter att den har stängts av.
- Avlägsna aluminiumfoliepacketering, metallbehållare, etc. innan du tillagar maten.

Tillagning

- Om möjligt, täck över maten med ett material som är lämpligt för användning i mikrovågsugn. Tillaga mat utan lock endast om du vill ha en knaprig skorpa
- Tillaga inte rätter för länge genom att ställa in för stark effekt och för lång tid. Maten kan torka eller brännas vid på vissa ställen.
- Använd inte produkten för att koka sniglar eller ägg med skalet på – de kan sprängas. För stekta ägg, stick först hål på äggulan.
- Stick hål på livsmedel med "skal" såsom potatis, tomat, korvar eller liknande typer av mat flera gånger med en gaffel före tillagning så att maten inte sprängs.
- Nerkylda eller frysta livsmedel behöver längre tillagningstid.
- Rätter som innehåller säs behöver röras om med jämna mellanrum.

- Grönsaker som har en fast struktur såsom morötter, ärtor eller blomkål bör tillagas i vatten.
- Vänd på större bitar efter halva tillagningstiden.
- Om möjligt, skär grönsaker i bitar av liknande storlek.
- Använd platta, breda tallrikar.
- Använd inte kokkärl gjorda av porslin, keramik eller lergods med oglaserad botten eller som har små hål t.ex. på handtagen. Fukt som kommer in i hålen kan göra att kokkärlet spricker när det värms upp.
- Glasbrickan är nödvändig för att mikrougnen ska fungera. Lägg mat eller vätska på den.

Upptining av kött, fågel, fisk

- Lägg den frysta maten utan förpackning på en liten tallrik med en behållare under så att vätskan rinner ner i behållaren.
- Vänd på maten efter halva upptiningstiden. Om möjligt, skär bort och avlägsna delar som har tinats upp.

Upptining av smör, portioner av bakelser, kvarg

- Tina inte upp maten helt och hållet i ugnen, utan lämna den framme en stund för att tinas upp i rumstemperatur. Det ger ett jämnare resultat. Avlägsna all metall- och aluminiumpacketering före upptining.

Uppotning av frukt, grönsaker

- Om frukt och grönsaker ska vara råa ska de inte tinas helt och hållet i mikrougnen. Låt dem istället tina i rumstemperatur.
- Du kan använda högre effekt i mikrovågsugnen för att tillaga frukt och grönsaker utan att först behöva tina dem.

Färdiglagade maträtter

- Du kan värma färdiglagade rätter i ugnen bara om förpackningen är lämplig för användning i mikrovågsugn.

- Du måste följa tillverkarens instruktioner på förpackningen (t.ex. avlägsna metallocket och sticka hål på ett plastöverdrag).

Lämpliga kokkärl och material

Kokkärl/material	Mikrovågsugn			Grilla
	Avfrostning	Uppvärmning	Tillagning	
Ugnsfast glas och porslin utan metalldelar, t.ex. Pyrex, värmebeständigt glas	✓	✓	✓	✓
Ej ugnsfast glas och porslin ¹⁾	✓	x	x	x
Glas- och vitrokeramik av ugns-/fryssäkert material (t.ex. Arcoflam), grillgaller	✓	✓	✓	✓
Keramik ²⁾ , stengods ²⁾	✓	✓	✓	x
Värmetålig plast upp till 200 °C ³⁾	✓	✓	✓	x
Kartong, papper	✓	x	x	x
Plastfolie	✓	x	x	x
Stekpåse med förslutning som är lämplig för mikrovågsugn ³⁾	✓	✓	✓	x
Stekpannor av metall, t.ex. av gjutjärn eller med emalj	x	x	x	✓
Bakformar, svart lack eller silikonbelagd ³⁾	x	x	x	✓
Bakplåt	x	x	x	✓
Kokkärl för bryning, t.ex. stek- eller krispplatta	x	✓	✓	x
Färdigmat i förpackning ³⁾	✓	✓	✓	✓

1) Utan dekor av silver, guld, platina eller metall

2) Utan kvarts- eller metalldelar eller glasyrer som innehåller metall

3) Du måste följa tillverkarens instruktioner om maxtemperaturer.







✓ **Lämpligt**

x **not lämpligt**

6.2 Aktivera och stänga av mikrovågsugnen

FÖRSIKTIGHETSÅTGÄRDER!





Låt inte mikrovågsugnen vara igång om det inte finns någon mat i den.

1. Tryck på  eller  för att ställa in effektnivån. För att välja lämplig nivå, se tabellen nedan.
2. Tryck på  eller  för att ställa in tillagningstiden.
3. Tryck på  för att bekräfta och aktivera mikrovågsugnen. För att avbryta inställningarna, tryck på .





6.3 Effektlägestabeller

Mikrovågsugn

Symbolerna på panelen från vänster till höger.

Mikro- vågseffekt	Låg	Med. låg	Med.	Med. hög	Hög
Display	 100 Watt	 300 Watt	 500 Watt	 700 Watt	 900 Watt

Grillning och Kombinationsmatlagning

Tryck på 	Display	Effektläge
1 gång		Grill 100 %
2 gånger		Mikro 36 % Grill 64 %
3 gånger		Mikro 55 % Grill 45 %
4 gånger	900 Watt	Mikro 100 %



6.4 Snabbstart



Den maximala tillagningstiden är 95 minuter.



Du kan sätta på mikron på följande sätt.

För att stänga av mikrovågsugnen:

- vänta tills mikrovågsugnen stängs av automatiskt när tiden är slut. Displayen visar 0:00.
- öppna luckan. Mikrovågsugnen stannar automatiskt. Stäng luckan och tryck på  för att fortsätta tillagningen. Använd det här alternativet för att inspektera maten.
- tryck på .





När mikrovågsugnen stängs av automatiskt hörs en ljudsignal.

- Tryck på  för att aktivera mikrovågsugnen i 30 sekunder vid full effekt. Tillagningstiden ökas med 30 sekunder för varje tryck på knappen.
- Tryck på  en gång. Ställ in tillagningstiden med

inställningsknapparna. Tryck på  för att aktivera mikrovågsugnen på full effekt.

6.5 Grillning och Kombinationsmatlagning

1. Tryck flera gånger på  för att ställa in funktionen Grillning eller Kombinationsmatlagning.
2. Tryck på inställningsknapparna för att ställa in tiden.
3. Tryck på  för att bekräfta och aktivera mikrovågsugnen.







En ljudsignal hörs när halva matlagningstiden gått. Du kan vända på maten.



6.6 Upptining



För att aktivera viktupptining måste du använda mer än 100 g mat och mindre än 1 000 g.

1. Tryck på  upprepade gånger för att välja typ av mat.

Symbol	Funktion
	Upptining av bröd
	Upptining av kött
	Upptining av fisk
	Tina grönsaker

2. Tryck på  eller  för att ställa in vikten. Tiden ställs in automatiskt.
3. Tryck på  för att bekräfta och aktivera mikrovågsugnen.

Favoritmeny

Det finns en förprogrammerad Favoritmeny i mikrovågsugnen. Du kan ändra den efter dina önskemål.

6.7 Flerstegstillagning





Om ett steg är upptining ska det ställas in som första steg.

Du kan laga mat i högst tre steg.

Tillaga all fryst mat i två steg.

För att laga mat i ett steg, hoppa över steg 1 och 2.

1. Tryck på  och ställ in upptiningsläge.
2. Tryck på inställningsknapparna för att ställa in upptiningsvikten.
3. Tryck flera gånger på  för att välja effektnivån.
4. Tryck på inställningsknapparna för att ställa in tiden.
5. Tryck på  för att bekräfta och aktivera mikrovågsugnen.
Displayen räknar ner tiden. När du hör en ljudsignal under upptining, vänd på maten.



6.8 Favorit

Du kan spara två 3 favoritinställningar.

Använd den här funktionen för att spara en inställning som du använder ofta med mikrovågsugnen.

1. Ställ in funktionen och parametrarna som du vill spara.
Se förfarandet för den funktion du vill ställa in.
2. Håll  intryckt i 2 sekunder. En ljudsignal avges när inställningarna har sparats.

Använda Favorit-programmet

1. I standby-läge tryck på  upprepade gånger för att välja inställning 1, 2 eller 3.
2. Tryck på  för att aktivera mikrovågsugnen.

Maträtt	Vikt	Display
Mjuka upp smör	50 g	50 g
	100 g	100 g
	150 g	150 g
	200 g	200 g
	250 g	250 g
Smälta choklad	100 g	100 g
	150 g	150 g
	200 g	200 g
Kladdkaka	1 kkp	1
	2 kkp	2
	3 kkp	3
	4 kkp	4

7. ANVÄNDNING AV TILLBEHÖR

VARNING!

Se säkerhetsavsnitten.

7.1 Sätta in den roterande plattan

FÖRSIKTIGHETSÅTGÄRDER!

Tillaga aldrig mat utan den roterande tallriken. Använd bara setet med roterande tallrik som levereras med mikrovågsugnen.



Tillaga aldrig mat direkt på glastallriken.

1. Placera rotationsringen runt axeln.
2. Placera tillagningstallriken på rotationsringen

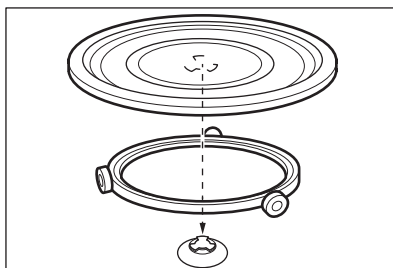

7.2 Sätta in grillgallret

Placera grillgallret på tallriken.

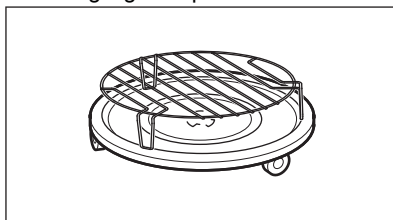

8. TILLVALSFUNKTIONER

8.1 Barnlås

Barnlåset förhindrar att mikrovågsugnen oavsiktligt slås på.

Tryck och håll in  i 3 sekunder.
En ljudsignal hörs.

När Barnlåset är aktivt visas  på displayen.
För att avaktivera Barnlås tryck och håll inne

 i 3 sekunder.
En ljudsignal hörs.

8.2 Kökstimer

Du kan ställa in högst 95 minuter.



När Kökstimer-funktionen är aktiverad kan inte annat program ställas in.

1. Tryck på .
2. Tryck på inställningsknapparna för att ställa in tiden.

Efter 2 sekunder startar timern automatiskt. Timern slutar fungera om du öppnar luckan eller pausar produkten. När du fortsätter att

laga mat återgår timern till föregående inställd tid.

När den inställda tiden har nåtts, avges en ljudsignal.

8.3 Standby- och energisparfunktion

Displayen visar tiden när elkontakten är isatt första gången eller när tillagningen är klar. Displayen avaktiveras efter 5 minuter av inaktivitet när luckan har stängts:

- displayen avaktiveras när klockan inte har ställts in eller om den är inställd på OFF (AV).

- när tiden har ställts in och klockan är inställd på ON (PÅ) visar displayen tiden i 5 minuter.

När displayen är inaktiv, tryck på vilken knapp som helst eller öppna luckan för att aktivera den:

- den går tillbaka till ursprungsläget 0:00 och 900 W om tiden inte har ställts in.

- displayen avaktiveras efter 5 minuters om Barnlås-funktionen är inställd på ON (PÅ).

9. RÅD OCH TIPS



VARNING!

Se säkerhetsavsnitten.

9.1 Tips för mikrovågsugn

Problem	Lösning
Det finns inga angivelser för den tillagade mängden livsmedel.	Använd värden för ett liknande livsmedel. Öka eller minska tillagningstider enligt följande regel: Dubbla mängden = nästan dubbla tiden, Halva mängden = halva tiden
Maten blev för torr.	Ställ in kortare tillagningstid eller välj lägre effekt.
Maten är fortfarande inte tinad, varm eller tillagad när tiden har förflutit.	Ställ in längre tillagningstid eller välj högre effekt. Observera att större portioner tar längre tid.
När tillagningstiden har förflutit är maten överhettad i kanterna men fortfarande inte klar i mitten.	Nästa gång, välj lägre effekt och längre koktid. Rör om vätskor (t.ex. soppa) efter halva tiden.

Du får bättre resultat med ris om du använder platta, breda kärl.

9.2 Upptining

Tina alltid mat med fettsidan nedåt.

Tina aldrig mat i förpackning eftersom detta kan göra att maten tillagas istället för att tinas.

Tina alltid hel kyckling med bröstsidan nedåt.

9.3 Tillagning

Ta alltid ut kött och kyckling från kylan en halvtimme före tillagning.

Låt kött, kyckling, fisk och grönsaker vara täckta efter tillagning.

Borsta lite olja eller smält smör över fisken.

Alla grönsaker ska kokas vid full mikrovågseffekt.

Tillsätt 30 - 45 ml kallt vatten för varje 250 g grönsaker.

Skär grönsakerna i jämna bitar före tillagning. Koka alla grönsaker med lock på behållaren.

9.4 Uppvärmning

När man värmer färdiglagat kött ska man alltid följa instruktionerna på förpackningen.

9.5 Min grill

Grilla tunna livsmedel i mitten av grillgallret.

Vänd maten efter halva den inställda tiden och fortsätt grilla.

9.6 Kombinationsmatlagning

Använd Kombinationsmatlagning för att behålla krispigheten hos vissa livsmedel.

Vänd på maten vid halva matlagningstiden och fortsätt sedan.

Det finns två lägen för Kombinationsmatlagning. Varje läge kombinerar mikrovågs- och grillfunktionerna vid olika tidsperioder och effektnivåer.

10. SKÖTSEL OCH RENGÖRING

VARNING!

Se säkerhetsavsnitten.

10.1 Tips och anmärkningar om rengöring

- Torka av framsidan med en mjuk trasa och varmt vatten och diskmedel.
- Använd ett rengöringsmedel avsett för rengöring av metallytor.
- Rengör produkten efter varje användningstillfälle. På det viset kan du lättare få bort smuts och det bränner inte fast.



- Ta bort envis smuts med ett speciellt rengöringsmedel.
- Rengör alla delar med jämna mellanrum och låt dem torka. Använd en mjuk duk med varmt vatten och ett rengöringsmedel.
- Koka ett glas vatten vid full mikrovågseffekt i 2 till 3 minuter för att mjuka upp det hårda och ta bort rester.
- Blanda ett glas vatten med 2 teskedar citronjuice och koka vid full mikrovågseffekt i 5 minuter för att ta bort dålig lukt.

11. FELSÖKNING

VARNING!

Se säkerhetsavsnitten.

11.1 Vad gör jag om...

Problem	Möjlig orsak	Lösning
Produkten fungerar inte.	Produkten är avstängd.	Slå på produkten.
Produkten fungerar inte.	Stickkontakten sitter inte i eluttaget.	Anslut produkten.
Produkten fungerar inte.	Säkringens i säkringsdosan har gått.	Kontrollera säkringen. Kontakta en behörig elektriker om säkringen går vid upprepade tillfällen.
Produkten fungerar inte.	Luckan är inte stängd ordentligt.	Se till att inget är i vägen.
Lampan fungerar inte.	Lampan är trasig.	Lampan måste bytas.
Displayen visar  .	Barnlåset är aktivt.	Stäng av Barnlåset. Håll in  i tre sekunder.
Det blir gnistor i ugnen.	Formar av metall eller metalldelar används.	Ta ur formen ur produkten.
Det blir gnistor i ugnen.	Grillspett av metall eller aluminiumfolie vidrör innerväggarna i ugnen.	Se till att grillspett eller folie inte vidrör innerväggarna.
Den roterande glastallriken låter och gnisslar.	Det kan vara smuts eller något som tar emot under tallriken.	Rengör under den roterande glastallriken.
Produkten stängs av utan anledning.	Ett fel har uppstått.	Ring en auktoriserad serviceverkstad om det händer vid upprepade tillfällen.

11.2 Serviceinformation

Kontakta försäljaren eller en auktoriserad serviceverkstad om du inte kan avhjälpa felet.

Information som kundtjänst behöver finns på märkplåten. Märkplåten sitter på produkten. Ta inte bort märkplåten från produkten.

Vi rekommenderar att du antecknar den här:

Modell (MOD.)

PNC (produktnummer)

Serienummer (S.N.)

12. ENERGIEFFEKTIVITET

12.1 Produktinformation om effektförbrukning och maxtid för att uppnå lämpligt strömsparläge

Effektförbrukning i standby-läge med displayen på	0.8 W
Effektförbrukning i standby-läge med displayen avstängd	0.5 W
Maxtiden som krävs för att utrustningen automatiskt ska uppnå det lämpliga strömsparläget	20 min

13. MILJÖSKYDD

Återvinn material med symbolen . Återvinn förpackningen genom att placera den i lämpligt kärl. Bidra till att skydda vår miljö och vår hälsa genom att återvinna avfall från elektriska och elektroniska produkter. Släng

inte produkter märkta med symbolen  med hushållsavfallet. Lämna in produkten på närmaste återvinningsstation eller kontakta kommunkontoret.

Ласкаво просимо до AEG! Дякуємо, що обрали наш прилад.



Отримати поради з використання, брошури, інструкції з усунення несправностей, інформацію щодо сервісу та ремонту:
www.aeg.com/support

Може змінитися без оповіщення.

ЗМІСТ

1. ІНФОРМАЦІЯ З ТЕХНІКИ БЕЗПЕКИ.....	435
2. ІНСТРУКЦІЇ З ТЕХНІКИ БЕЗПЕКИ.....	438
3. УСТАНОВКА.....	440
4. ОПИС ВИРОБУ.....	442
5. ПЕРЕД ПЕРШИМ КОРИСТУВАННЯМ.....	443
6. ЩОДЕННЕ КОРИСТУВАННЯ.....	444
7. ВИКОРИСТАННЯ ПРИЛАДДА.....	449
8. ДОДАТКОВІ ФУНКЦІЇ.....	449
9. ПОРАДИ І РЕКОМЕНДАЦІЇ.....	450
10. ДОГЛЯД ТА ЧИСТКА.....	451
11. УСУНЕННЯ ПРОБЛЕМ.....	452
12. ЕНЕРГОЕФЕКТИВНІСТЬ.....	453
13. ОХОРОНА ДОВКІЛЛЯ.....	453

1. ⚠ ІНФОРМАЦІЯ З ТЕХНІКИ БЕЗПЕКИ

Перед установкою та експлуатацією приладу слід уважно прочитати інструкцію користувача. Виробник не несе відповідальності за травми або збитки через неправильне встановлення або використання. Інструкції з експлуатації слід зберігати в безпечному і доступному місці з метою користування в майбутньому.

1.1 Безпека дітей і вразливих осіб

⚠ ПОПЕРЕДЖЕННЯ!

Існує ризик задушення, травмування або стійкої непрацездатності.

- Діти від 8 років та особи з обмеженими фізичними, сенсорними або психічними можливостями чи недостатнім досвідом і знаннями можуть користуватися цим приладом лише під наглядом, або за умови

попереднього отримання інструкцій з безпечного користування приладом та розуміння пов'язаних з цим ризиків. Діти до 8 років та особи з важкою та комплексною непрацездатністю можуть перебувати поблизу приладу лише за умови, якщо знаходяться під безперервним спостереженням.

- Слідкуйте за тим, аби діти не бавилися з приладом.
- Тримайте усі пакувальні матеріали подалі від дітей та утилізуйте їх належним чином.
- **ПОПЕРЕДЖЕННЯ!** Прилад і його відкриті поверхні нагріваються під час використання. Не допускайте дітей та домашніх тварин до приладу під час його використання та охолодження.
- Якщо прилад оснащено засобами захисту від доступу дітей, їх необхідно активувати.
- Чищення або обслуговування приладу дітьми дозволяється лише під наглядом.

1.2 Загальна безпека

- Цей прилад призначено виключно для приготування їжі.
- Цей прилад призначений для використання в домашніх умовах у приміщенні.
- Цей прилад можна використовувати в офісах, готельних номерах, напівготелях, приміщеннях для фермерського туризму та інших подібних приміщеннях, де застосування цього приладу не перевищує (середній) рівень побутового користування.
- **ПОПЕРЕДЖЕННЯ:** Прилад і його відкриті поверхні нагріваються під час використання. Необхідно поводитись обережно, щоб не торкатися нагрівальних елементів.
- **ПОПЕРЕДЖЕННЯ:** Лише кваліфікований спеціаліст може виконувати будь-яке обслуговування або ремонтні операції, що передбачають зняття кришки, яка захищає від впливу мікрохвильової енергії.

- **ПОПЕРЕДЖЕННЯ:** У разі пошкодження дверцят або ущільнювача дверцят приладом не можна користуватися, доки його не полагодить кваліфікований спеціаліст.
- **ПОПЕРЕДЖЕННЯ:** Не нагрівайте рідини та інші продукти у герметичних контейнерах. Вони можуть вибухнути.
- У разі пошкодження електричного кабелю його має замінити виробник, його авторизований сервісний центр або інші аналогічно кваліфіковані особи задля уникнення ураження електричним струмом.
- Перш ніж виконувати технічне обслуговування, вимкніть пристрій і вийміть вилку з розетки.
- Завжди користуйтеся кухонними рукавицями, коли витягаєте та вставляєте аксесуари чи посуд.
- Не використовуйте для керування пристроєм зовнішній таймер або окрему систему дистанційного керування.
- Металеві контейнери для їжі та напоїв заборонено використовувати під час готування в мікрохвильовій печі.
- Користуйтеся лише тим посудом, який підходить для мікрохвильових печей.
- Під час нагрівання продуктів у пластиковому чи паперовому контейнері наглядайте за приладом у зв'язку з можливістю загоряння.
- Прилад призначений для нагрівання їжі та напоїв. Сушіння продуктів чи одягу, а також нагрівання грілок, капців, спонжів, вологих ганчірок тощо може призвести до травм, загорання або пожежі.
- У разі виявлення диму вимкніть прилад і витягніть вилку з розетки, щоб погасити полум'я.
- Нагрівання напоїв у мікрохвильовій печі може привести до вибухового закипання із запізненням. Будьте обережні під час поводження з контейнером.
- Уміст пляшечок та баночок із дитячим харчуванням необхідно збовтати або перемішати, а також перевірити

його температуру, перш ніж давати дитині, аби уникнути опіків.

- Яйця у шкаралупі та цілі круто зварені яйця не можна нагрівати у приладі, оскільки вони можуть вибухнути навіть після завершення мікрохвильового нагрівання.
- Недотримання чистоти приладу може призвести до погіршення властивостей поверхні, що негативно позначиться на терміні служби приладу та може спричинити небезпечні ситуації.
- Під час роботи приладу доступні поверхні можуть бути високими.
- Не вмикайте прилад, коли він порожній. Металеві деталі всередині камери можуть спричинити утворення електричної дуги.
- Прилад слід регулярно очищувати та видалити з нього залишки їжі.
- Не використовуйте пароочищувач для очищення приладу.
- Не використовуйте для очищення скляної поверхні дверцят жорсткі абразивні засоби чи металеві шкребки, оскільки це може призвести до появи тріщин на склі, що може спричинити руйнування скла.
- Прилад має працювати з відкритими декоративними дверцятами (якщо застосовується).

2. ІНСТРУКЦІЇ З ТЕХНІКИ БЕЗПЕКИ

2.1 Встановлення



ПОПЕРЕДЖЕННЯ!

Встановлювати цей прилад повинен лише кваліфікований фахівець.

- Повністю зніміть упаковку.
- Не встановлюйте й не використовуйте пошкоджений прилад.
- Дотримуйтеся інструкції зі встановлення, що постачається разом із приладом.
- Будьте обережні під час переміщення приладу, оскільки він важкий. Використовуйте захисні рукавички та взуття, що постачається в комплекті.
- Не тягніть прилад за ручку.
- Дотримуйтеся вимог щодо мінімальної відстані до інших приладів чи предметів.
- Встановлюйте прилад у безпечному підходящому місці, що відповідає вимогам зі встановлення.
- Висота сторін приладів або інших предметів, біля яких стоїть прилад,

повинна відповідати висоті сторін приладу.

2.2 Підключення до електромережі

ПОПЕРЕДЖЕННЯ!

Існує ризик займання та ураження електричним струмом.

- Усі роботи з під'єднання до електромережі мають виконуватися кваліфікованим електриком.
- Прилад повинен бути заземленим.
- Переконайтеся в тому, що параметри на табличці з технічними даними сумісні з електричними параметрами електроживлення від мережі.
- Якщо прилад підключається до розетки за допомогою подовжувача, він має бути заземленим.
- Будьте обережні, аби не пошкодити штепсельну вилку та кабель. Для заміни пошкодженого кабелю слід звернутися у сервісний центр або до електрика.
- Не тягніть за кабель живлення при відключенні приладу від мережі. Вимкнення з розетки завжди здійснюйте, витягаючи за штепсельну вилку.

2.3 Користування

ПОПЕРЕДЖЕННЯ!

Існує небезпека травмування, опіків, ураження електричним струмом і вибуху.

- Не змінюйте технічні специфікації цього приладу.
- Під час роботи приладу не залишайте його без нагляду.
- Не натискайте на відчинені дверцята.
- Пильнуйте, щоб вентиляційні отвори не були заблоковані.
- Не використовуйте прилад як робочу поверхню та не використовуйте його для зберігання речей.

2.4 Догляд та чистка

ПОПЕРЕДЖЕННЯ!

Існує ризик травмування, пожежі або пошкодження приладу.

- Перш ніж виконувати технічне обслуговування, вимкніть прилад і вийміть електричну вилку з розетки.
- Регулярно очищуйте прилад, щоби запобігти пошкодженню матеріалу поверхні.
- Не допускайте накопичення залишків їжі або миючого засобу на контактній поверхні прокладки дверцят.
- Залишки їжі та жир, що містяться в приладі, можуть призвести до виникнення пожежі й електричної дуги під час роботи функції мікрохвильової печі.
- Витріть прилад м'якою вологою ганчіркою. Застосовуйте лише нейтральні миючі засоби. Не використовуйте абразивні засоби, жорсткі серветки для очищення, розчинники або металеві предмети.
- Якщо ви користуєтеся аерозолями для чищення духових шаф, обов'язково дотримуйтеся інструкцій, наведених на упаковці.

2.5 Сервіс

- Для ремонту приладу звертайтеся до авторизованого сервісного центру. Використовуйте лише оригінальні запасні частини.
- Стосовно ламп всередині цього виробу та запасних ламп, що продаються окремо: Ці лампи призначені для використання у побутових приладах з екстремальними фізичними умовами, такими як температура, вібрація, вологість, або призначені для надання інформації про стан роботи приладу. Вони не призначені для використання з іншою метою та не придатні для освітлення побутових приміщень.

2.6 Утилізація

⚠ ПОПЕРЕДЖЕННЯ!

Існує небезпека травмування або задушення.

- Від'єднайте прилад від електромережі.
- Відріжте кабель електричного живлення від приладу та утилізуйте його.

Цей продукт по вмісту небезпечних речовин відповідає вимогам Технічного регламенту обмеження використання деяких небезпечних речовин в електричному та електронному обладнанні (постанова Кабінета Міністрів України №139 від 10 березня 2017р.)

3. УСТАНОВКА

⚠ ПОПЕРЕДЖЕННЯ!

Див. розділи з інформацією щодо техніки безпеки.

3.1 Загальна інформація

⚠ УВАГА

Не підключайте прилад до адаптерів або подовжувачів. Це може призвести до перевантаження та ризику виникнення пожежі.

⚠ УВАГА

Мінімальна висота установки — 85 см.

- Мікрохвильова піч призначена лише для вбудованого використання. Її необхідно розмістити на стійкій і рівній поверхні.
- У шафі не може бути задньої стінки у місці розташування мікрохвильової печі.
- Віддаліть мікрохвильову піч від пари, гарячого повітря та бризок води.
- Якщо мікрохвильову піч встановлено поблизу телевізора й радіо, це може спричинити перешкоди під час отримання сигналу.
- У разі транспортування мікрохвильової печі в холодну погоду не вмикайте її відразу після встановлення. Дайте постояти при кімнатній температурі і вибрати тепло.

3.2 Підключення до електромережі

Ця мікрохвильова піч постачається з електричним кабелем і вилкою.

Кабель має провід заземлення зі штепселем заземлення. Вилка має бути підключена до належним чином встановленої та заземленої розетки. У разі короткого замикання заземлення зменшує ризик ураження електричним струмом.

3.3 Встановлення мікрохвильової печі

1. Переконайтеся, що розміри меблів відповідають відстаням для встановлення.

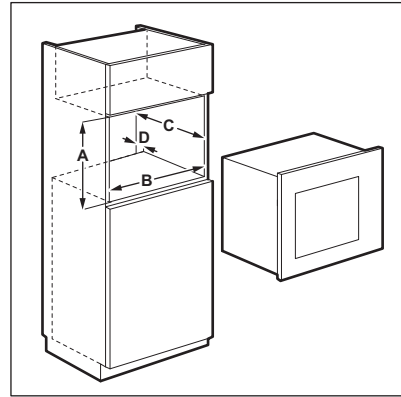

Відстані для встановлення

Розмір	мм
A	380 + 2
B	560 + 8
C	500
D	45

2. Якщо глибина шафи перевищує 300 мм, покладіть шаблон на низ шафи, щоб перевірити, чи можна тут

розмістити прилад. Якщо так, позначте місця встановлення гвинтів. Зніміть шаблон та приєднайте скобу за допомогою гвинтів у позначених місцях.



Пропустіть цей крок, якщо глибина шафи становить 300 мм.

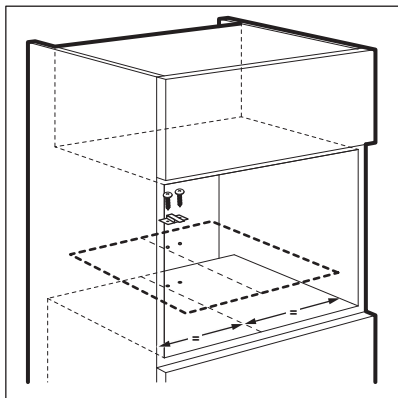

3. Встановіть мікрохвильову піч. Якщо скоба зафіксована, переконайтеся, що вона блокує задню панель приладу.

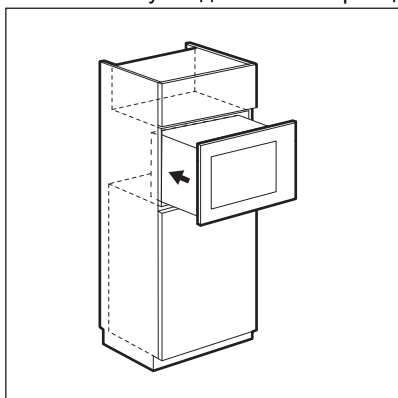

4. Відкрийте дверцята та приєднайте мікрохвильову піч до шафи за допомогою гвинта.

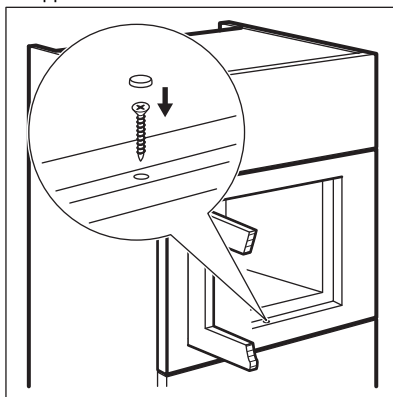

4. ОПИС ВИРОБУ

4.1 Загальний огляд

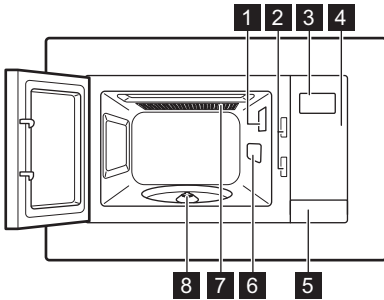

- 1 Лампа
- 2 Система безпечного блокування
- 3 Дисплей
- 4 Панель керування
- 5 Механізм відчинення дверцял

- 6 Кришка хвилеводу
- 7 Гриль
- 8 Вал поворотного столика



Цей продукт відповідає вимогам європейського стандарту EN55011. Відповідно до цього стандарту, цей виріб класифікується як обладнання класу В групи 2. Група 2 означає, що обладнання спеціально генерує радіочастотну енергію у вигляді електромагнітного випромінювання для теплової обробки їжі. Обладнання класу В означає, що обладнання підходить для побутового використання.

4.2 Панель керування

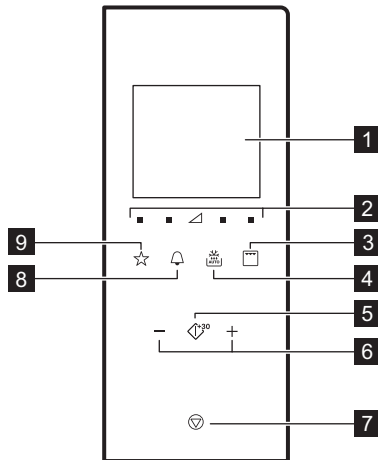

Символ	Функція	Опис
1	Дисплей	Показує налаштування та поточний час.

Символ	Функція	Опис	
2		Кнопки налаштування потужності	Дайте встановити рівень потужності мікрохвильової печі
3		Кнопка «Гриль»	Встановлення мікрохвиль/комбінованого режиму готування/гриля.
4		Розморожування	Розморожування продуктів за вагою.
5		Пуск/+30 сек.	Ввімкнення приладу або збільшення часу готування на 30 секунд на повній потужності.
6		Кнопки налаштування	Встановлення часу, ваги, температури або функції автоматичного готування.
7		Стоп/Очистити	Вимкнення приладу або видалення налаштувань готування.
8		Годинник	Налаштування годинника/нагадування.
9		Улюблені	Швидкий вибір автоматичної функції.

4.3 Приладдя

Конструкція поворотного столика



Завжди використовуйте поворотний столик під час приготування їжі в мікрохвильовій печі.

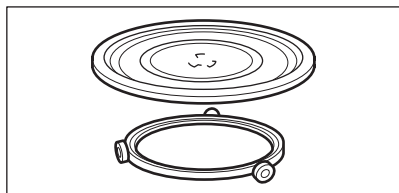

Скляний піднос і напрямний ролик.

Підставка гриля

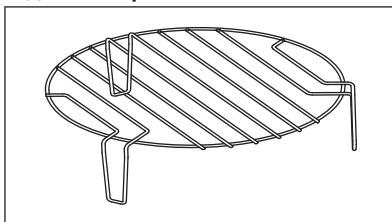

Призначення:

- приготування на грилі;
- комбіноване приготування;

5. ПЕРЕД ПЕРШИМ КОРИСТУВАННЯМ

ПОПЕРЕДЖЕННЯ!

Див. розділи з інформацією щодо техніки безпеки.

5.1 Первинне чищення

УВАГА

Див. розділ «Догляд та чистка».



- Видаліть всі додаткові частини та зніміть додаткове пакування з мікрохвильової печі.
- Перед першим користуванням почистіть прилад.

5.2 Налаштування часу

При підключенні приладу до електромережі або після припинення подачі електроенергії на дисплеї відображається 0:00 і лунає звуковий сигнал.





Час можна налаштувати у 24-годинному форматі.

1. Натисніть  двічі.
2. Натисніть кнопки налаштування, щоб встановити години.
3. Натисніть  , щоб підтвердити.
4. Натисніть кнопки налаштування, щоб встановити хвилини.
5. Натисніть  , щоб підтвердити.



Натисніть  , щоб скасувати налаштування.

Дисплей увімкнено протягом 5 хвилин в режимі очікування. З'явиться час доби.

Щоб вимкнути час доби, натисніть  або  для активації дисплея та встановлення ВИМК. Натисніть  , щоб підтвердити.

6. ЩОДЕННЕ КОРИСТУВАННЯ

ПОПЕРЕДЖЕННЯ!

Див. розділи з інформацією щодо техніки безпеки.

6.1 Загальна інформація щодо використання приладу

- Після вимкнення приладу залиште їжу всередині на декілька хвилин.
- Перед приготуванням їжі слід зняти алюмінієву фольгу, металеву упаковку тощо.

Готування

- По можливості їжу слід готувати накритою матеріалом, що підходить для застосування у мікрохвильових печах. Якщо ви хочете зберегти скоринку, готуйте страву без кришки
- Не слід перегрівати страви, установлюючи зависокі значення параметрів потужності й часу. Їжа може пересохнути, підгоріти або загорітися в деяких місцях.
- Не використовуйте прилад для приготування яєць у шкаралупі, оскільки вони можуть вибухнути. Перш ніж

класти всередину смажені яйця, слід проколоти жовтки.

- Перш ніж готувати продукти зі шкіркою, наприклад картоплю, помідори, ковбасу тощо, слід кілька разів проколоти їх виделкою, щоб запобігти розриванню цих продуктів.
- Встановлюйте більшу тривалість приготування для охолоджених або заморожених продуктів або страв.
- Страви із соусом слід час від часу помішувати.
- Тверді овочі, наприклад моркву, горошок або цвітну капусту слід готувати у воді.
- Великі шматки їжі слід перегортати після того, як сплине половина часу приготування.
- Овочі бажано нарізати однаковими шматками.
- Користуйтеся пласким і широким посудом.
- Не слід готувати в порцеляновому, керамічному чи фаянсовому посуді з неглазурованим дном чи маленькими отворами, наприклад на ручках. Волога, що потрапляє в отвори, може

спричинити розтріскування посуду під час нагрівання.

- Для роботи мікрохвильової печі необхідне скляне деко. Кладіть на нього їжу або рідину.

Розморожування м'яса, домашньої птиці, риби

- Покладіть заморожену страву без упаковки на маленьку перевернуту тарілку, розміщену поверх контейнера, куди стікатиме тала вода.
- Страву слід перевернути по закінченні половини часу розморожування. Бажано відділити й виняти шматки, що розморозилися.

Розморожування масла, порційних тортів або тістечок, м'якого сиру

- Не розморожуйте продукти повністю у пристрої — нехай вони розморожуються при кімнатній температурі. У такий спосіб досягається рівномірне розморожування. Видаліть усі металеві

та алюмінієві частини упаковки перед розморожуванням.

Розморожування фруктів і овочів

- Якщо фрукти й овочі потрібно залишити сирими, не розморожуйте їх повністю у приладі. Вони мають розморозитися при кімнатній температурі.
- Для приготування овочів і фруктів без попереднього розморожування спочатку використовуйте більш високу потужність мікрохвильової печі.

Готові страви

- У пристрої можна розігрівати готові страви, лише якщо упаковка підходить для використання в мікрохвильовій печі.
- Слід дотримуватися інструкцій виробника, зазначених на упаковці (наприклад, щодо усунення металевої кришки чи проколювання поліетиленової плівки).

Належний посуд і матеріали

Посуд або матеріал	Мікрохвилі			Гриль
	Розморожування	Нагрівання	Готування	
Жаростійке скло й порцеляна (без металевих елементів, наприклад Рухе, вогнетривке скло)	✓	✓	✓	✓
Звичайне скло й порцеляна ¹⁾	✓	х	х	х
Скло та склокераміка з жаростійких або морозостійких матеріалів (наприклад, Argofam), решітки для гриля	✓	✓	✓	✓
Кераміка ²⁾ , фаянс або глиняний посуд ²⁾	✓	✓	✓	х
Жаростійка пластмаса, що витримує температуру до 200°C ³⁾	✓	✓	✓	х
Картон, папір	✓	х	х	х
Харчова плівка	✓	х	х	х
Плівка для запікання, придатна для використання у мікрохвильових печах ³⁾	✓	✓	✓	х
Форми для смаження, металеві (емаль, чавун)	х	х	х	✓
Форми для запікання, покриті чорним лаком або силіконом ³⁾	х	х	х	✓

Посуд або матеріал	Мікрохвилі			Гриль
	Розморожування	Нагрівання	Готування	
Деко для випічки	X	X	X	✓
Посуд для обсмажування, наприклад деко для запікання з хрусткою скоринкою або для отримання хрустких шматків хліба	X	✓	✓	X
Запаковані готові страви ³⁾	✓	✓	✓	✓







- 1) Без вмісту срібла, золота, платини чи металевого покриття або оздоблень
 2) Без вмісту кварцових або металевих елементів, без металевого глазурування
 3) Дотримуйтесь інструкцій виробника щодо максимальної температури.

✓ Підходить
 X не підходить

6.2 Увімкнення та вимкнення мікрохвильової печі

УВАГА

Не запускайте мікрохвильову піч, якщо в ній немає продуктів.

- Натисніть  або , щоб встановити рівень потужності. Щоб обрати відповідний рівень, див. таблицю нижче.
- Натисніть  або , щоб встановити тривалість готування.
- Натисніть  для підтвердження та увімкнення мікрохвильової печі.
Натисніть , щоб скасувати налаштування.

Вимкнення мікрохвильової печі:

- зачекайте, доки мікрохвильова піч вимкнеться автоматично, коли завершиться час. На дисплеї відображається «0:00».
- відчиніть дверцята. Мікрохвильова піч зупиняється автоматично. Закрийте дверцята і натисніть ³⁰, щоб продовжити готування. Використовуйте цю опцію для спостереження за процесом приготування їжі.
- натисніть .



Коли мікрохвильова піч вимкнеться автоматично, пролунає звуковий сигнал.

6.3 Таблиці налаштувань потужності

Мікрохвилі

Символи на панелі зліва направо

Потужність мікрохвиль	низький	Сер. низький	Сер.	Сер. високий	високий
Дисплей	 100 Watt	 300 Watt	 500 Watt	 700 Watt	 900 Watt

Гриль і комбінований режим приготування



Натисніть 	Дисплей	Налаштування потужності
1 раз		Гриль 100%
2 рази		Мікрохвилі 36% Гриль 64%
3 рази		Мікрохвилі 55% Гриль 45%
4 рази	900 Watt	Мікрохвилі 100%

6.4 Швидкий запуск



Максимальний час приготування становить 95 хвилин.

Можна швидко увімкнути мікрохвильову піч таким чином.

- Натисніть , щоб увімкнути мікрохвильову піч на 30 секунд на повній потужності. Час приготування збільшується на 30 секунд з кожним додатковим натисканням кнопки.
- Натисніть  один раз. Встановить тривалість готування за допомогою кнопок налаштування. Натисніть , щоб увімкнути мікрохвильову піч на повну потужність.

6.5 Приготування на грилі та комбіноване приготування

1. Натисніть кнопку  декілька разів, щоб вибрати приготування на грилі або комбіноване приготування.
2. Скористайтеся кнопками налаштування, щоб встановити час.
3. Натисніть , щоб підтвердити та увімкнути мікрохвильову піч.







Коли мине половина встановленого часу, пролунає акустичний сигнал. Переверніть страву.



6.6 Розморожування



Для активації розморожування за вагою слід використовувати більше 100 г, але менше 1000 г продуктів.

1. Натисніть  декілька разів, щоб вибрати тип страви.

Символ	Функція
	Розморожування хліба
	Розморожування м'яса
	Розморожування риби
	Розморожування овочів

2. Натисніть  та , щоб встановити вагу. Час встановлено автоматично.
3. Натисніть  для підтвердження та увімкнення мікрохвильової печі.



6.7 Готування у декілька етапів



Якщо один з етапів – розморожування, встановіть його як перший етап.

Можна готувати страви максимум у 3 етапи.

Готуйте всі заморожені продукти в 2 етапи.
Щоб готувати у один етап, виконайте крок 1 і 2.

1. Натисніть  і встановіть режим розморожування.
2. Натисніть кнопки налаштування, щоб встановити вагу розморожування.
3. Натисніть  кілька разів, щоб вибрати рівень потужності.
4. Натисніть кнопки налаштування, щоб встановити час.
5. Натисніть  для підтвердження та увімкнення мікрохвильової печі. Дисплей здійснює зворотній відлік часу. Коли ви почуєте звуковий сигнал під час розморожування, переверніть або змініть положення страви.

6.8 Улюблені

Можна зберегти 3 улюблені налаштування.



Улюблене меню

У мікрохвильовій печі є опція попередньо запрограмованого «Улюбленого меню». Його можна змінювати відповідно до своїх уподобань.

Використовуйте цю функцію для збереження налаштування, яке ви часто використовуєте при роботі з мікрохвильовою піччю.

1. Встановіть функцію та параметри, які ви бажаєте зберегти.
Див. процедуру щодо функції, яку ви хочете налаштувати.
2. Натисніть  і утримуйте 2 секунди. Після збереження налаштувань лунає звуковий сигнал.

Використання улюбленої програми

1. В режимі очікування натисніть  декілька разів для вибору налаштування 1, 2 або 3.
2. Натисніть  для увімкнення мікрохвильової печі.

Страва	Вага	Дисплей
Розм'якшення масла	50 г	50 г
	100 г	100 г
	150 г	150 г
	200 г	200 г
	250 г	250 г
Розтоплення шоколаду	100 г	100 г
	150 г	150 г
	200 г	200 г
Масляний пиріг	1 чашка	1
	2 чашки	2
	3 чашки	3
	4 чашки	4

7. ВИКОРИСТАННЯ ПРИЛАДДА

ПОПЕРЕДЖЕННЯ!

Див. розділи з інформацією щодо техніки безпеки.

7.1 Встановлення поворотного столика

УВАГА

Не готуйте їжу без поворотного столика. Використовуйте лише поворотний столик, що постачається разом із мікрохвильовою піччю.



Ніколи не готуйте їжу безпосередньо на скляному піддоні.

1. Розмістіть направляючий ролик навколо вала приводу.
2. Поставте скляний лоток на направляючий ролик

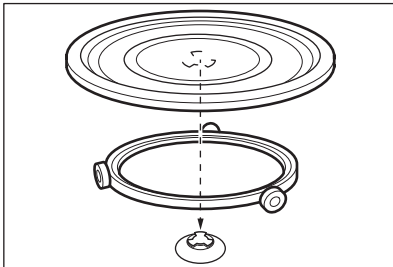

7.2 Встановлення підставки гриля

Поставте підставку гриля на поворотний столик.

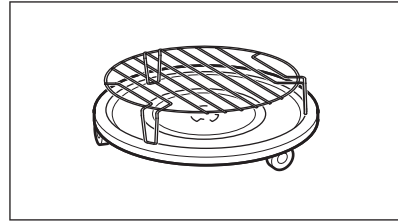

8. ДОДАТКОВІ ФУНКЦІЇ

8.1 Захист від доступу дітей

Функція захисту від доступу дітей запобігає випадковому увімкненню мікрохвильової печі.

Натисніть і утримуйте  протягом 3 секунд.

Пролунає звуковий сигнал.

Коли функція захисту від доступу дітей увімкнена, на дисплеї відображається .

Для вимкнення функції захисту від доступу дітей натисніть і утримуйте  протягом 3 секунд.

Пролунає звуковий сигнал.

8.2 Кухонний таймер

Можна встановити максимум 95 хвилин.



Коли функція «Кухонний таймер» увімкнена, не можна встановити іншу програму.

1. Натисніть .
2. Натисніть кнопки налаштування, щоб встановити час.

Через 2 секунди таймер запускається автоматично.

Таймер припиняє роботу при відкриванні дверцят або призупиненні роботи приладу. Після завершення готування таймер повертається до попереднього налаштування часу.

Після досягнення встановленого часу пролунає звуковий сигнал.

8.3 Функція очікування та енергозбереження

При першому підключенні до електромережі або після закінчення

готування на дисплеї відобразиться час доби. Коли дверцята зачинені, дисплей вимикається через 5 хвилин бездіяльності:

- дисплей вимикається, коли годинник не налаштовано або вимкнено,
- коли час встановлено і годинник увімкнено, на дисплеї відобразатиметься час доби протягом наступних 5 хвилин.

Якщо дисплей вимкнений, натисніть будь-яку кнопку або відчиніть дверцята, щоб увімкнути його:

- він повернеться у вихідний режим 0:00 і 900 Вт, якщо час доби не встановлено;
- дисплей вимикається через 5 хвилин, якщо увімкнено функцію захисту від доступу дітей.

9. ПОРАДИ І РЕКОМЕНДАЦІЇ



ПОПЕРЕДЖЕННЯ!

Див. розділи з інформацією щодо техніки безпеки.

9.1 Поради щодо користування мікрохвильовою піччю

Несправність	Спосіб усунення
Не можете знайти інформацію про розмір страви для приготування.	Скористайтеся інформацією про подібну страву. Збільшуйте або зменшуйте тривалість приготування згідно з таким правилом: Удвічі більша кількість = приблизно удвічі більше часу, удвічі менша кількість = половина часу
Страва вийшла надто сухою.	Установіть коротший час приготування або оберіть нижчу потужність мікрохвиль.
Страва не розморозилася, не нагрілася чи не приготувалася після закінчення встановленого часу.	Встановіть довший час приготування або оберіть вищу потужність. Зверніть увагу, що велика страву потребує довшого часу.
Після закінчення часу готування краї страви перегрілися, а середина ще не готова.	Наступного разу встановіть нижчу потужність і довший час. Перемішуйте рідини (супи тощо), після того як мине половина часу.

Ви зможете отримати кращі результати в приготуванні рису, застосовуючи плаский і широкий посуд.

9.2 Розморожування

Завжди розморожуйте печеню жирною стороною донизу.

Не розморожуйте накрите м'ясо, тому що це може призвести до приготування замість розморожування.

Завжди розморожуйте птицю грудкою донизу.

9.3 Готування

Завжди виймайте охолоджене м'ясо та птицю з холодильника не менш ніж за 30 хвилин до початку готування.

Накрийте м'ясо, птицю, рибу або овочі після приготування.

Рибу трохи намастіть олією або розплавленим коров'ячим маслом.

Усі овочі слід готувати на повній потужності мікрохвильової печі.

Додайте 30–45 мл холодної води на кожні 250 г овочів.

Перед приготуванням наріжте свіжі овочі на шматки однакового розміру. Усі овочі слід готувати в посуді з кришкою.

9.4 Повторне нагрівання

Якщо ви повторно нагріваєте готову їжу, завжди дотримуйтесь інструкцій на упаковці.

9.5 Гриль

Готуйте пласкі страви посередині решітки для гриля.

Переверніть страву, коли мине половина встановленого часу, і продовжуйте готувати.

9.6 Комбіноване приготування

Використовуйте режим комбінованого приготування, щоб зберегти страву хрусткою.

Коли мине половина встановленого часу, переверніть страву та продовжуйте готувати.

Існує 2 режими для комбінованого приготування. В обох режимах мікрохвильова піч та гриль працюють у різні періоди часу та з різною потужністю.

10. ДОГЛЯД ТА ЧИСТКА

ПОПЕРЕДЖЕННЯ!

Див. розділи з інформацією щодо техніки безпеки.

10.1 Примітки та поради щодо чищення

- Помийте лицьову панель приладу теплою водою із засобом для чищення за допомогою м'якої ганчірки.
- Металеві поверхні слід чистити за допомогою звичайного засобу для чищення.
- Чистіть внутрішню камеру приладу після кожного використання. Завдяки цьому бруд не буде пригорати і легше видалятиметься.

- Для видалення стійких забруднень використовуйте спеціальний очисник.
- Регулярно мийте та просушуйте усе приладдя. Використовуйте м'яку ганчірку та теплу воду із засобом для чищення.
- Щоб розм'якшити важкі для видалення залишки, прокип'ятіть склянку води на максимальній потужності мікрохвиль протягом 2–3 хвилин.
- Щоб видалити запахи, додайте у склянку з водою 2 чайні ложки лимонного соку та прокип'ятіть на максимальній потужності мікрохвиль протягом 5 хвилин.

11. УСУНЕННЯ ПРОБЛЕМ

ПОПЕРЕДЖЕННЯ!

Див. розділи з інформацією щодо техніки безпеки.

11.1 Що робити у випадку, якщо...

Проблема	Можлива причина	Вирішення
Прилад не працює.	Прилад вимкнений.	Увімкніть прилад.
Прилад не працює.	Прилад не увімкнено.	Вставте вилку приладу в розетку.
Прилад не працює.	Спрацював запобіжник на електричному щитку.	Перевірте запобіжник. Якщо запобіжник спрацював декілька раз, зверніться до кваліфікованого електрика.
Прилад не працює.	Дверцята не закриті належним чином.	Переконайтеся, що ніщо не блокує дверцята.
Лампочка не світиться.	Несправність лампи.	Замініть лампочку.
На дисплеї відображається  .	Увімкнено захист від доступу дітей.	Вимкніть функцію захисту від доступу дітей. Натисніть і утримуйте  протягом 3 секунд.
Щось іскриться в камері.	До камери потрапили металеві тарілки або тарілки з металевим оздобленням.	Витягніть тарілку із приладу.
Щось іскриться в камері.	Металевий рожен або алюмінієва фольга торкаються стінок приладу зсередини.	Подбайте про те, щоб рожен і фольга не торкалися внутрішніх стінок.
Поворотний столик видає звук подряпування або шліфування.	Під скляний піддон потрапив якийсь об'єкт або бруд.	Очистьте ділянку під скляним піддоном.
Прилад перестає працювати без чіткої причини.	Виникла несправність.	Якщо ця ситуація повторюється, зверніться до сервісного центру.

11.2 Експлуатаційні характеристики

Якщо ви не можете усунути проблему, зверніться до закладу, де ви придбали прилад, або до служби технічної підтримки.

Дані, необхідні для сервісного центру, вказані на табличці з технічними даними. Ця табличка розташована на приладі. Не знімайте табличку з технічними даними з приладу.

Рекомендуємо записати ці дані в наведених нижче полях.

Модель (MOD.)

Номер виробу (PNC)

Серійний номер (S.N.)

12. ЕНЕРГОЕФЕКТИВНІСТЬ

12.1 Інформація про виріб щодо енергоспоживання та максимального часу досягнення відповідного режиму низького енергоспоживання

Споживання енергії в режимі очікування з увімкненим дисплеєм	0.8 Вт
Споживання енергії в режимі очікування з вимкненим дисплеєм	0.5 Вт
Максимальний час, необхідний обладнанню для автоматичного досягнення застосовного режиму низької потужності	20 хв

13. ОХОРОНА ДОВКІЛЛЯ

Здавайте на повторну переробку матеріали, позначені відповідним символом . Викидайте упаковку у відповідні контейнери для вторинної сировини. Допоможіть захистити навколишнє середовище та здоров'я інших людей і забезпечити вторинну переробку електричних і електронних приладів. Не

викидайте прилади, позначені відповідним символом , разом з іншим домашнім сміттям. Поверніть продукт до заводу із вторинної переробки у вашій місцевості або зверніться до місцевих муніципальних органів влади.





aeg.com

867300975-B-052025



CE