

CANDY

FIRST USAGE MANUAL

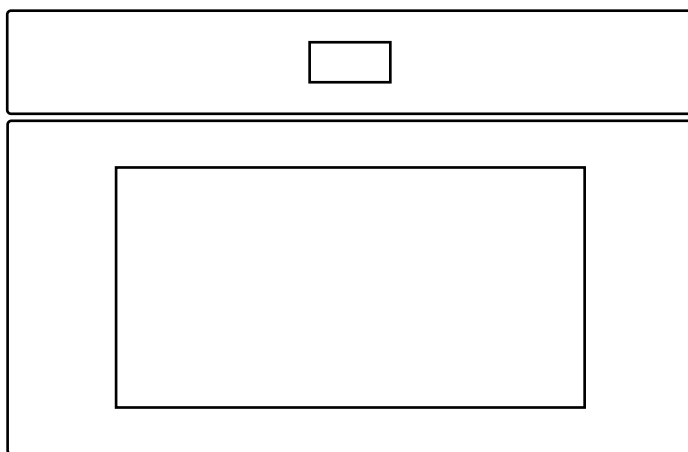

www.candy-home.com

CANDY HOOVER GROUP Via Comolli 16 Brugherio - Italy

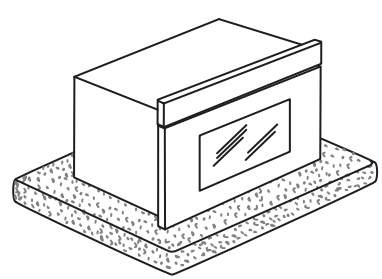
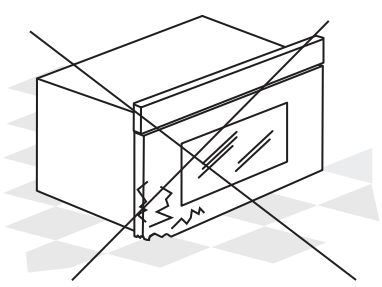
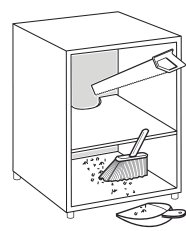
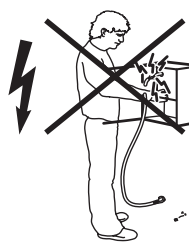
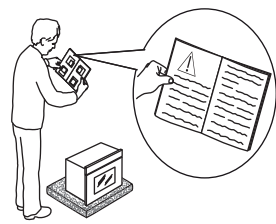
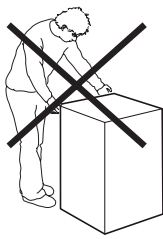
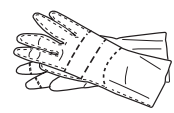
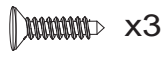
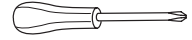
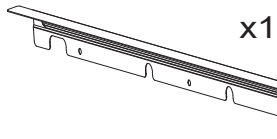

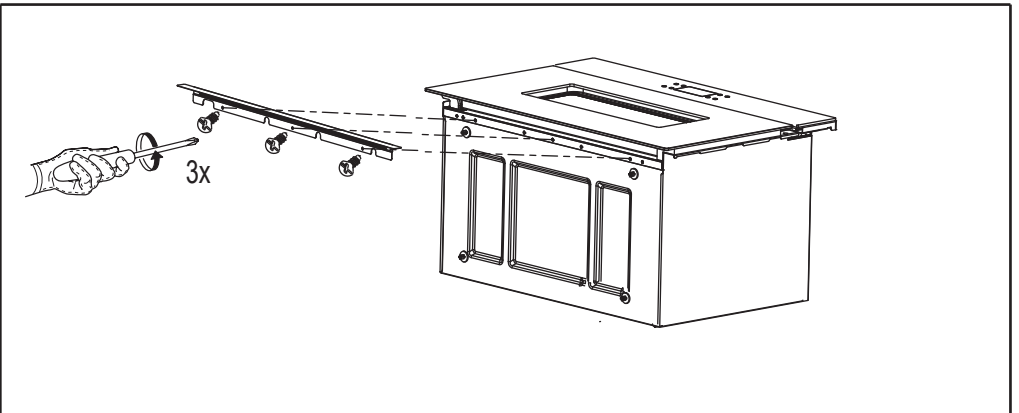
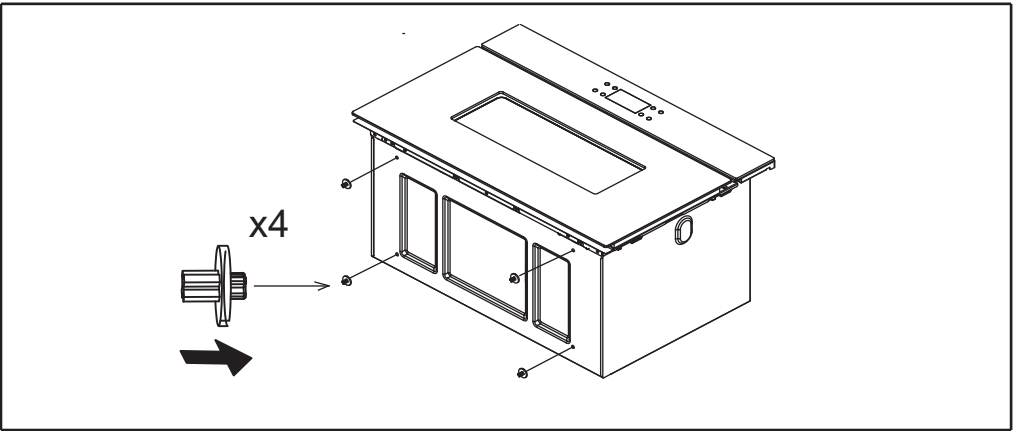
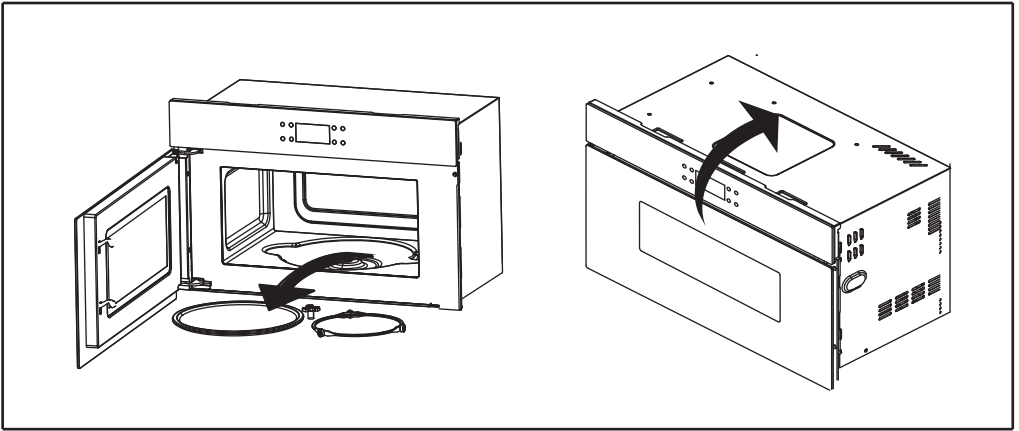

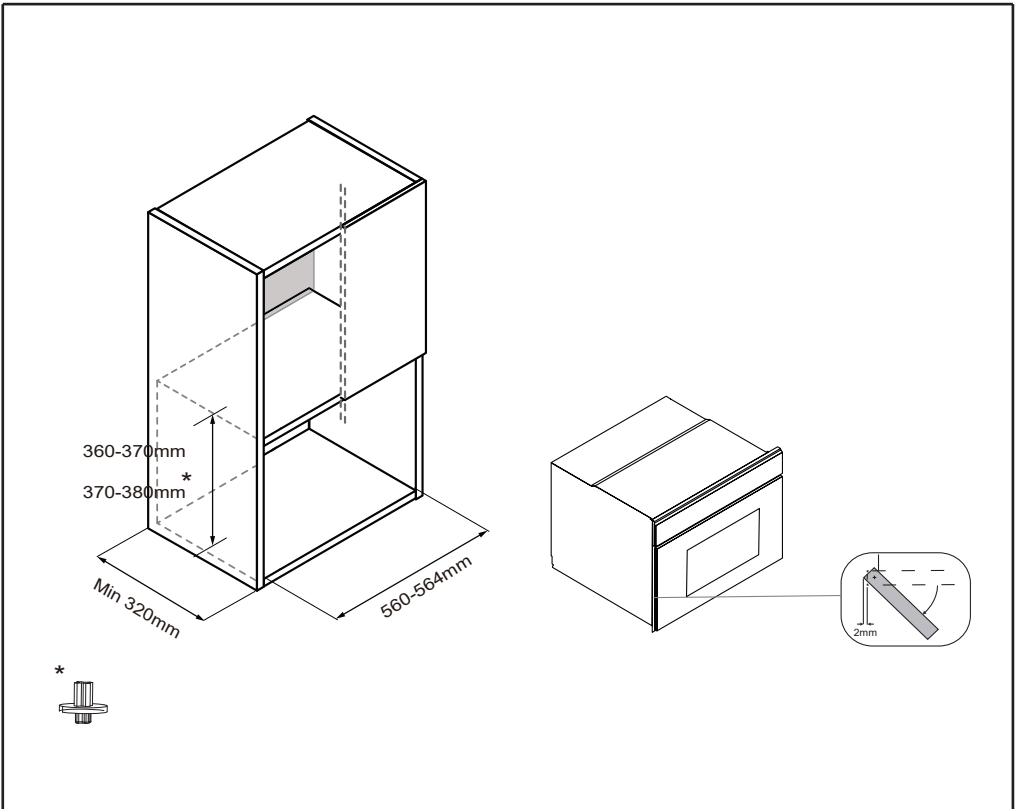
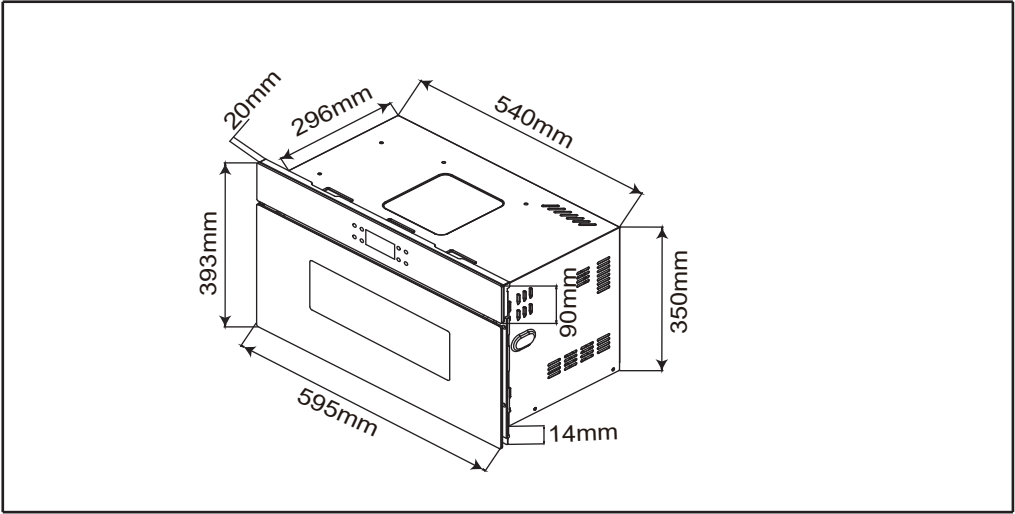

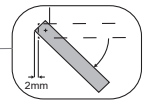
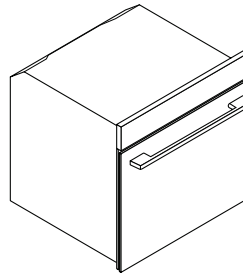
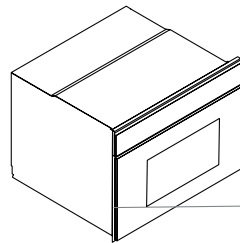
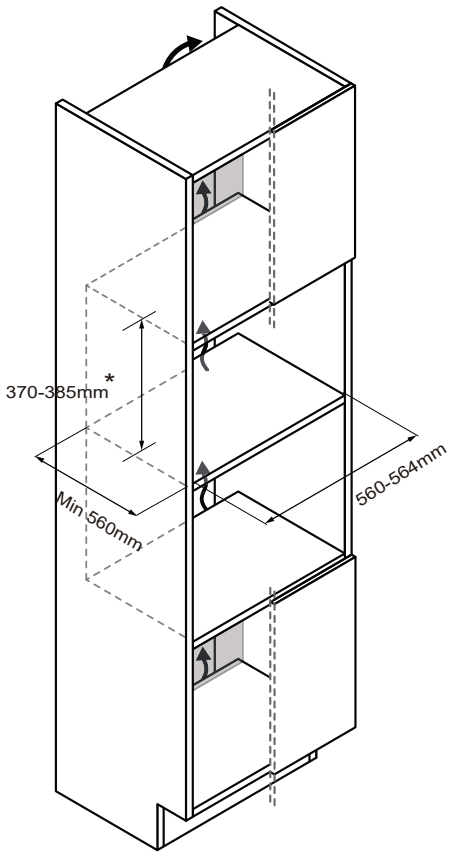

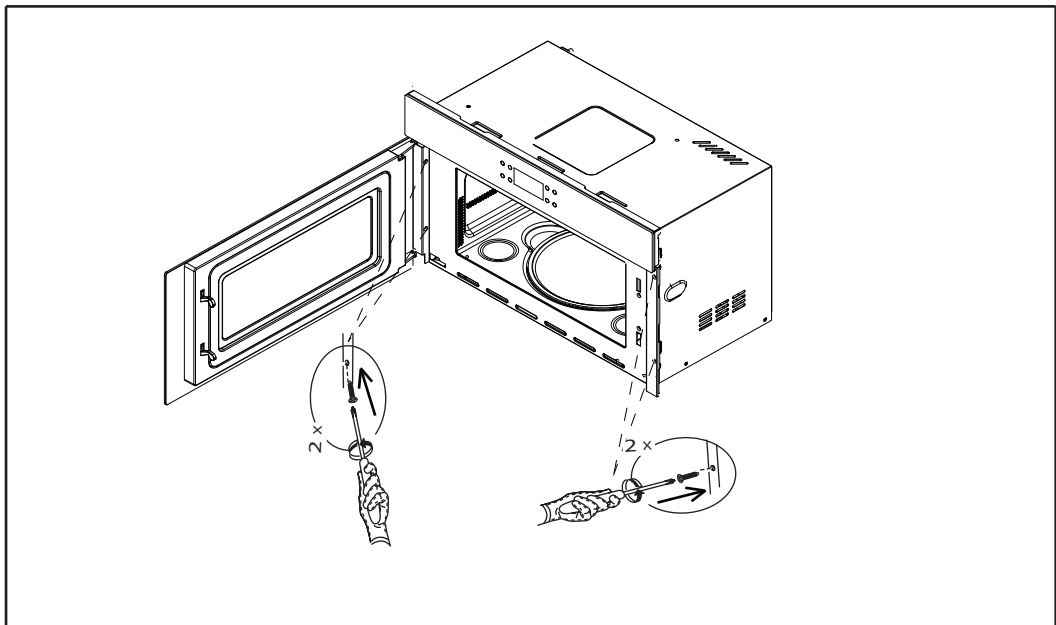
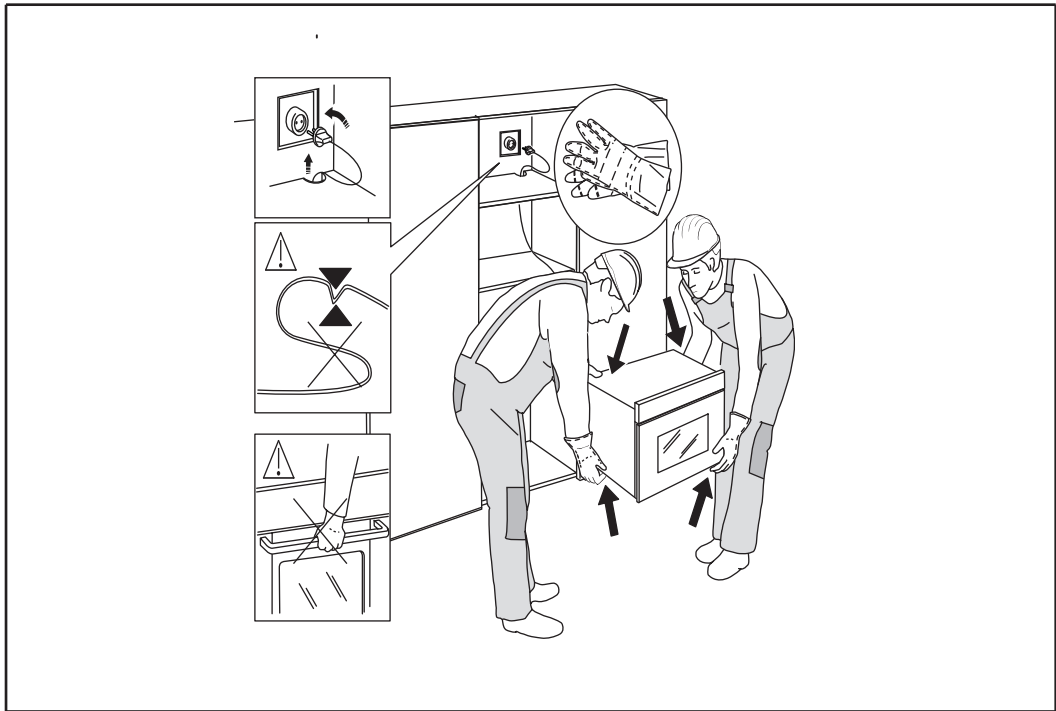

PRECAUTIONS TO AVOID POSSIBLE EXPOSURE TO EXCESSIVE MICROWAVE ENERGY

- (a) Do not attempt to operate this oven with the door open since this can result in harmful exposure to microwave energy. It is important not to break or tamper with the safety interlocks.
- (b) Do not place any object between the oven front face and the door or allow soil or cleaner residue to accumulate on sealing surfaces.
- (c) **WARNING:** If the door or door seals are damaged, the oven must not be operated until it has been repaired by a competent person.

ADDENDUM

If the apparatus is not maintained in a good state of cleanliness, its surface could be degraded and affect the lifespan of the apparatus and lead to a dangerous situation.

Specifications

Model:	CA38SMBF7XS
Rated Voltage:	220-240V~/50Hz
Rated Input Power(Microwave):	1300W
Rated Output Power(Microwave):	750W
Rated Input Power(Grill)	800W
Oven Capacity:	24L
External Dimensions:	595x316x393mm

The appliances are not intended to be operated by means of an external timer or separate remote-control system.

This appliance is intended to be used in household and similar applications such as:

- staff kitchen areas in shops, offices and other working environments;
- farm houses;
- by clients in hotels, motels and other residential type environments;
- bed and breakfast type environments.



IMPORTANT SAFETY INSTRUCTIONS

WARNING

To reduce the risk of fire, electric shock, injury to persons or exposure to excessive microwave oven energy when using your appliances, follow basic precautions, including the following:

1. **Warning:** Liquids and other foods must not be heated in sealed containers since they are liable to explode.
2. **Warning:** It is hazardous for anyone other than a competent person to carry out any service or repair operation that involves the removal of a cover which gives protection against exposure to microwave energy.
3. **Warning:** Only allow children to use the oven without supervision when adequate instructions have been given so that the child is able to use the oven in a safe way and understand the hazards of improper use.
4. **Warning:** When the appliance is operated in the combination mode, children should only use the oven under adult supervision due to the temperatures generated. (only for grill series)
5. Only use utensils suitable for use in microwave ovens.
6. The oven should be cleaned regularly and any food deposits should be removed.
7. Read and follow the specific: "PRECAUTIONS TO AVOID POSSIBLE EXPOSURE TO EXCESSIVE MICROWAVE ENERGY".
8. When heating food in plastic or paper containers, keep an eye on the oven due to the possibility of ignition.
9. If smoke is observed, switch off or unplug the appliance and keep the door closed in order to stifle any flames.
10. Do not overcook food.
11. Do not use the oven cavity for storage purposes. Do not store items, such as bread, cookies, etc. inside the oven.
12. Remove wire twist-ties and metal handles from paper or plastic containers/bags before placing them in the oven.

13. Install or locate this oven only in accordance with the installation instructions provided.
14. Eggs in the shell and whole hard-boiled eggs should not be heated in microwave ovens since they may explode, even after microwave heating has ended.
15. Use this appliance only for its intended uses as described in manual. Do not use corrosive chemicals or vapors in this appliance. This oven is especially designed to heat. It is not designed for industrial or laboratory use.
16. If the supply cord is damaged, it must be replaced by the manufacturer, its service agent or similarly qualified persons in order to avoid a hazard.
17. Do not store or use this appliance outdoors.
18. Do not use this oven near water, in a wet basement or near a swimming pool.
19. The temperature of accessible surfaces may be high when the appliance is operating. Keep cord away from heated surface, and do not cover any events on the oven.
20. Do not let cord hang over edge of table or counter.
21. Failure to maintain the oven in a clean condition could lead to deterioration of the surface that could adversely affect the life of the appliance and possibly result in a hazardous situation.
22. The contents of feeding bottles and baby food jars shall be stirred or shaken and the temperature checked before consumption, in order to avoid burns.
23. Microwave heating of beverages can result in delayed eruptive boiling, therefore take care when handling the container.
24. The appliance is not intended for use by persons (including children) with reduced physical, sensory or mental capabilities, or lack of experience and knowledge, unless they have been given supervision or instruction concerning use of the appliance by a person responsible for their safety. (for market beyond European market)
25. Children should be supervised to ensure that they do not play with the appliance. This appliance can be used by children aged from 8 years and above and persons with reduced physical, sensory



or mental capabilities or lack of experience and knowledge if they have been given supervision or instruction concerning use of the appliance in a safe way and understand the hazards involved. Children shall not play with the appliance. Cleaning and user maintenance shall not be made by children without supervision. (for European market.)

26. The microwave oven shall not be placed in a cabinet.
27. The microwave oven is intended for heating food and beverages. Drying of food or clothing and heating of warming pads, slippers, sponges, damp cloth and similar may lead to risk of injury, ignition or fire.
Don't immerse the appliance in water or other liquid when cleaning. The appliance shall not be cleaned with a steam cleaner.
28. Metallic containers for food and beverages are not allowed during microwave cooking.
29. Care should be taken not to displace the turntable when removing containers from the appliance.
30. The appliance must not be installed behind a decorative door in order to avoid overheating.
31. Important safety instructions read carefully and keep for future reference.

To Reduce the Risk of Injury to Persons

Grounding Installation

DANGER

Electric Shock Hazard

Touching some of the internal components can cause serious personal injury or death. Do not disassemble this appliance.

WARNING

Electric Shock Hazard

Improper use of the grounding can result in electric shock. Do not plug into an outlet until appliance is properly installed and grounded.

This appliance must be grounded. In the event of an electrical short circuit, grounding reduces the risk of electric shock by providing an escape wire for the electric current. This appliance is equipped with a cord having a grounding wire with a grounding plug. The plug must be plugged into an outlet that is properly installed and grounded.

Consult a qualified electrician or serviceman if the grounding instructions are not completely understood or if doubt exists as to whether the appliance is properly grounded. If it is necessary to use an extension cord, use only a 3-wire extension cord.

1. A short power-supply cord is provided to reduce the risks resulting from becoming entangled in or tripping over a longer cord.
2. If a long cord set or extension cord is used:
 - 1) The marked electrical rating of the cord set or extension cord should be at least as great as the electrical rating of the appliance.
 - 2) The extension cord must be a grounding- type 3-wire cord.
 - 3) The long cord should be arranged so that it will not drape over the counter top or tabletop where it can be pulled on by children or tripped over unintentionally.



CLEANING

Be sure to disconnect the oven from the power supply.

1. Clean the inside of the oven after using with a slightly damp cloth.
2. Clean the accessories in the usual way in soapy water.
3. The door frame and seal and neighbouring parts must be cleaned carefully with a damp cloth when they are dirty.

STANDBY

In standby state, standby power consumption meets the regulation EN50564:201.

UTENSILS

See the instructions on “Materials you can use in microwave oven or to be avoided in microwave oven.” There may be certain non-metallic utensils that are not safe to use for microwaving. If in doubt, you can test the utensil in question following the procedure below.

Utensil Test:

1. Fill a microwave-safe container with 1 cup of cold water (250ml) along with the utensil in question.
2. Cook on maximum power for 1 minute.
3. Carefully feel the utensil. If the empty utensil is warm, do not use it for microwave cooking.

CAUTION

Personal Injury Hazard

It is hazardous for anyone other than a competent person to carry out any service or repair operation that involves the removal of a cover which gives protection against exposure to microwave energy.

Materials you can use in microwave oven

Utensils Remarks

Aluminum foil	Shielding only. Small smooth pieces can be used to cover thin parts of meat or poultry to prevent overcooking. Arcing can occur if foil is too close to oven walls. The foil should be at least 1 inch (2.5cm) away from oven walls.
Crisp plate	Follow manufacturer's instructions. The bottom of crisp plate must be at least 3/16 inch (5mm) above the turntable. Incorrect usage may cause the plate to damage.
Dinnerware	Microwave-safe only. Follow manufacturer's instructions. Do not use cracked or chipped dishes.
Glass jars	Always remove lid. Use only to heat food until just warm. Most glass jars are not heat resistant and may break.
Glassware	Heat-resistant oven glassware only. Make sure there is no metallic trim. Do not use cracked or chipped dishes.
Oven cooking bags	Follow manufacturer's instructions. Do not close with metal tie. Make slits to allow steam to escape.
Paper plates and cups	Use for short-term cooking/warming only. Do not leave oven unattended while cooking.
Paper towels	Use to cover food for reheating and absorbing fat. Use with supervision for a short-term cooking only.
Parchment paper	Use as a cover to prevent splattering or a wrap for steaming.
Plastic	Microwave-safe only. Follow the manufacturer's instructions. Should be labeled "Microwave Safe". Some plastic containers soften, as the food inside gets hot. "Boiling bags" and tightly closed plastic bags should be slit, pierced or vented as directed by package.
Plastic wrap	Microwave-safe only. Use to cover food during cooking to retain moisture. Do not allow plastic wrap to touch food.
Thermometers	Microwave-safe only (meat and candy thermometers).
Wax paper	Use as a cover to prevent splattering and retain moisture.

Materials to be avoided in microwave oven

Utensils Remarks

Aluminum tray	May cause arcing. Transfer food into microwave-safe dish.
Food carton with metal handle	May cause arcing. Transfer food into microwave-safe dish.
Metal or metal-trimmed utensils	Metal shields the food from microwave energy. Metal trim may cause arcing.
Metal twist ties	May cause arcing and could cause a fire in the oven.
Paper bags	May cause a fire in the oven.
Plastic foam	Plastic foam may melt or contaminate the liquid inside when exposed to high temperature.
Wood	Wood will dry out when used in the microwave oven and may split or crack.



SETTING UP YOUR OVEN

Names of Oven Parts and Accessories

Remove the oven and all materials from the carton and oven cavity. Your oven comes with the following accessories:

Glass tray 1
Turntable ring assembly 1
Instruction Manual 1

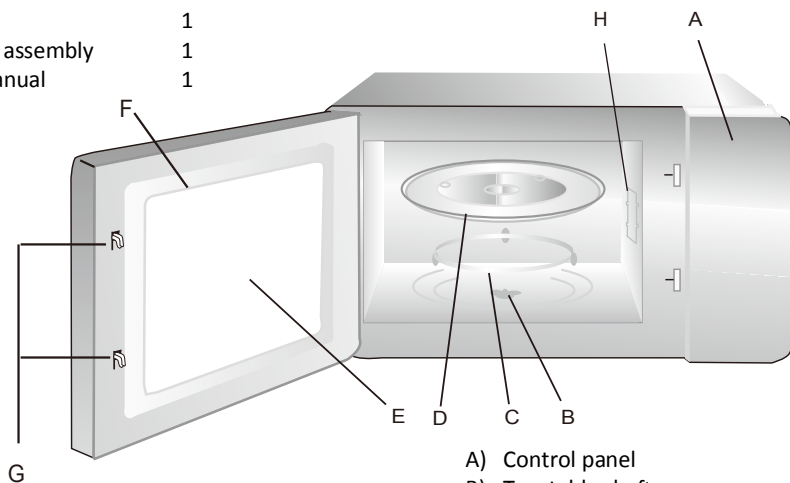

- A) Control panel
- B) Turntable shaft
- C) Turntable ring assembly
- D) Glass tray
- E) Observation window
- F) Door assembly
- G) Safety interlock system
- H) Mica Cover

Shut off oven power if the door is opened during operation.

Turtable Installation

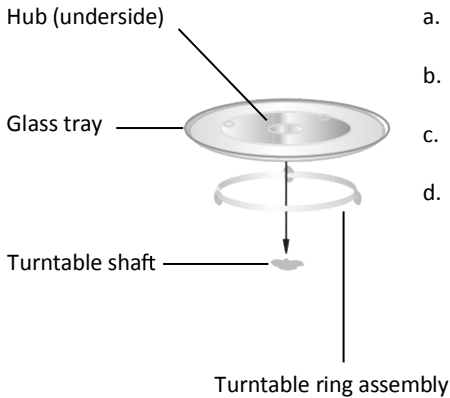

- a. Never place the glass tray upside down. The glass tray should never be restricted.
- b. Both glass tray and turntable ring assembly must always be used during cooking.
- c. All food and containers of food are always placed on the glass tray for cooking.
- d. If glass tray or turntable ring assembly cracks or breaks, contact your nearest authorized service center.

Installation

1. Remove any protective film found on the microwave oven cabinet surface, do not remove the light white Mica cover that is attached to the oven cavity to protect the magnetron.
2. This oven is intended for built-in use only. It is not intended for counter-top use or for use inside a cupboard.
3. The appliance can be installed in a 60cm wide wall-mounted cupboard (at least 55cm deep).
4. The appliance is fitted with a plug and must only be connected to a properly installed earthed socket.
5. The mains voltage must correspond to the voltage specified on the rating plate.
6. The socket must be installed and connecting cable must only be replaced by a qualified electrician. If the plug is no longer accessible following installation, an all-pole disconnecting device must be present on the installation side with a contact gap of at least 3mm.
7. Adapters, multi-way strips and extension leads must not be used. Overloading can result in a risk of fire.



Electronic programmer

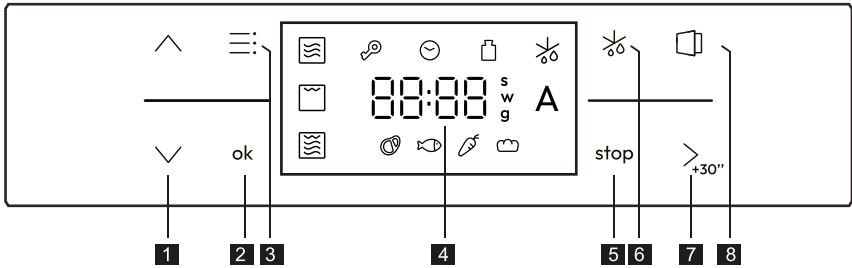



- | | | | |
|----------|---------------------------------|----------|---------------------|
| 1 | Set time or weight +/- | 5 | Stop button |
| 2 | Confirm button | 6 | Defrost button |
| 3 | Function button | 7 | Start / +30s button |
| 4 | Time/Temperature/Weight display | 8 | Door button |



Operation Instructions

1. Clock Setting

When the microwave oven is plugged in, the Clock LED “” and “12:00” will display, the hour figure will flash.

1) Press “” or “” to adjust the hour figures, the input time should be within 0-23.

2) Press “” to confirm the setting, then the minute figures will flash.

3) Press “” or “” to adjust the minute figures, the input time should be within 0-59.



4) Press “” to finish clock setting.

5) To modify it again, press “” for 3 seconds to repeat the above operations.



Note: 1. If the clock is not set, it will not function when powered.



2. When plugged in, you can press “” directly to confirm and finish the clock setting.

2. Microwave

1) Press “”, the Microwave LED “” will flash and display “750W”.

2) Press “” to confirm and start setting the microwave power.



3) Press “” or “” to choose the power level. Press “” to confirm.



4) Press “” or “” to set the cooking time.



5) Press “” to start cooking.

Note: The time step quantity will be changed one by one second, while long presses will accelerate the flow.

3. Grill



- 1) Press "", the Microwave LED "" will flash and display "750W".



- 2) Press "" to choose the Grill function, the Grill LED "" will flash. Press "" to confirm.



- 3) Press "" or "" to set the cooking time.



- 4) Press "" to start cooking.

4. Combi Cooking

- 1) Press "", the Microwave LED "" will flash and display "750W".



- 2) Press "" to choose the Combi function, the Combi LED "" will flash. Press "" to confirm.



- 3) Press "" or "" to choose the power level. Press "" to confirm.

- 4) Press "" or "" to set the cooking time.

- 5) Press "" to start cooking.



5. Defrost by time



- 1) Press "", the "" LED will flash. Press "" to confirm.







- 2) Press "" or "" to set the defrost time.



- 3) Press "" to start cooking.

6. Defrost by weight

- 1) Press "", the "" LED will flash.

- 2) Press "" to choose the Weight Defrost, the "" LED will flash. Press "" to confirm.













- 3) Press "" or "" to choose the defrost menu, the Meat "", Fish "", Vegetable "", and Bread "" LEDs will flash. Press "" to confirm.

- 4) Press "" or "" to choose the defrost weight.

- 5) Press "" to start cooking.









7. Auto menu

- 1) Press “”, the Microwave LED “” will flash and display “750W”.
- 2) Press “” or “” to choose the Auto Menu function. The “” LED will flash.
- 3) Press “” to confirm, the “A-01” LED will flash.
- 4) Press “” or “” to choose the Auto Menu from “A-01” to “A-05”. Press “” to confirm.
- 5) Press “” or “” to choose the food weight.
- 6) Press “” to start cooking.







Menu no.	Menu description
A-01	Boiled potatoes
A-02	Ratatouille
A-03	Meatloaf
A-04	Baked apples
A-05	Dark chocolate mug cake

8. Jet Start



- 1) In standby state, press “” to start cooking with 100% power, each added press will increase the cooking time by 30 seconds up to 95min.
- 2) In cooking state, each press of “” can increase the cooking time by 30 seconds.
- 3) In cooking state, press “” to pause cooking, press “” or “” to adjust cooking time, press “” again to continue cooking.

9. Child lock

You can secure your appliance to prevent children from accidentally switching it on or changing the setting.

- 1) In standby and cooking states, press “” and “” for 3 seconds, buzzer will ring once, the lock is activated.
- 2) In standby and cooking states, press “” and “” for 3 seconds to unlock.
- 3) If the lock is activated in cooking state, press “” one time to pause cooking, press “” twice or hold for 3 seconds to cancel cooking.

10. Automatic opening door

- 1) In standby state, press “”, the oven light will be on, the door will open automatically.
- 2) In cooking state, press “”, the door will open automatically.

Note: After opening the door, the motor needs a certain time to go back, about 1 second.

Normal	
Microwave oven interfering TV reception	Radio and TV reception may be interfered when microwave oven operating. It is similar to the interference of small electrical appliances, like mixer, vacuum cleaner, and electric fan. It is normal.
Dim oven light	In low power microwave cooking, oven light may become dim. It is normal.
Steam accumulating on door, hot air out of vents	In cooking, steam may come out of food. Most will get out from vents. But some may accumulate on cool place like oven door. It is normal.
Oven started accidentally with no food in.	It is forbidden to run the unit without any food inside. It is very dangerous.

Trouble	Possible Cause	Remedy
Oven can not be started.	(1) Power cord not plugged in tightly.	Unplug. Then plug again after 10 seconds.
	(2) Fuse blowing or circuit breaker works.	Replace fuse or reset circuit breaker (repaired by professional personnel of our company)
	(3) Trouble with outlet.	Test outlet with other electrical appliances.
Oven does not heat.	(4) Door not closed well.	Close door well.
Glass turntable makes noise when microwave oven operates	(5) Dirty roller rest and oven bottom.	Refer to "Maintenance of Microwave" to clean dirty parts.



This appliance is labelled in accordance with European Directive 2012/19/EU on Waste Electrical and Electronic Equipment Regulations 2013 regarding electric and electronic appliances (WEEE). The WEEE contain both polluting substances (that can have a negative effect on the environment) and base elements (that can be reused). It is important that the WEEE undergo specific treatments to correctly remove and dispose of the pollutants and recover all the materials. Individuals can play an important role in ensuring that the WEEE do not become an environmental problem;

it is essential to follow a few basic rules:

- the WEEE should not be treated as domestic waste;
- the WEEE should be taken to dedicated collection areas managed by the town council or a registered company.

In many countries, domestic collections may be available for large WEEEs.

When you buy a new appliance, the old one can be returned to the vendor who must accept it free of charge as a one-off, as long as the appliance is of an equivalent type and has the same functions as the purchased appliance.

Low power consumption data according to Commission Regulation (EU) 2023/826.

Condition	Power consumption	Period after which the equipment reaches automatically the condition
Standby mode with information or status display	0.8W	20 Min

Cod: 38900838-4



PRECAUZIONI PER EVITARE LA POSSIBILE ESPOSIZIONE A UN'ECESSIVA ENERGIA A MICROONDE

- (a) Per evitare esposizioni nocive all'energia a microonde, non provare a utilizzare questo forno con lo sportello aperto. Prestare particolare attenzione a non danneggiare o manomettere gli interblocchi di sicurezza.
- (b) Non collocare alcun oggetto tra il lato anteriore del forno e lo sportello. Evitare l'accumulo di sporcizia o residui di detersivo sulle superfici di tenuta.
- (c) **AVVERTENZA:** in caso di danni allo sportello o alle guarnizioni dello sportello, utilizzare il forno solo dopo che è stato riparato da una persona competente.

ALTRE ISTRUZIONI

Se l'apparecchio non viene mantenuto pulito, la superficie potrebbe danneggiarsi, l'apparecchio potrebbe durare meno e potrebbe causare situazioni pericolose.

Specifiche

Modello:	CA38SMBF7XS
Tensione nominale:	220-240 V~/50 Hz
Potenza nominale in ingresso (microonde):	1300 W
Potenza nominale in uscita (microonde):	750 W
Potenza nominale in ingresso (grill):	800 W
Capacità del forno:	24 litri
Dimensioni esterne:	595x316x393 mm

Gli elettrodomestici non sono progettati per essere azionati tramite un timer esterno o un sistema di controllo da remoto separato.

Questo elettrodomestico è destinato all'uso domestico e a utilizzi simili a quelli di seguito indicati:

- zone cucina per il personale di negozi, uffici e altri ambienti lavorativi;
- agriturismi;
- Clienti di hotel, motel e altri ambienti residenziali.
- Bed & breakfast.

ISTRUZIONI IMPORTANTI PER LA SICUREZZA

AVVERTENZA

Per ridurre il rischio di incendi, scosse elettriche, lesioni personali o esposizione a un'energia eccessiva del forno a microonde durante l'uso, attenersi alle precauzioni basilari e alle seguenti avvertenze:

1. **Avvertenza:** non riscaldare liquidi o altri alimenti in contenitori sigillati perché potrebbero esplodere.
2. **Avvertenza:** le operazioni di manutenzione e riparazione che implicano la rimozione degli involucri possono essere pericolose se non effettuate da personale competente, dal momento che causano l'esposizione all'energia a microonde.
3. **Avvertenza:** non permettere ai bambini di usare il forno senza la supervisione di un adulto se non sono state fornite loro istruzioni adeguate in modo che sappiano come usarlo in modo sicuro e siano consapevoli dei possibili rischi risultanti da un uso improprio;
4. **Avvertenza:** se l'elettrodomestico viene utilizzato in modalità combinata, i bambini possono adoperarlo solo sotto sorveglianza di un adulto, a causa delle alte temperature prodotte (solo per la serie Grill)
5. Adoperare solo utensili da cucina idonei all'uso nei forni a microonde.
6. È indispensabile pulire regolarmente il forno e rimuovere tutti i residui di alimenti.
7. Attenersi alla seguente specifica: "PRECAUZIONI PER EVITARE LA POSSIBILE ESPOSIZIONE A UN'ECESSIVA ENERGIA A MICROONDE".
8. Quando si riscaldano alimenti in contenitori di plastica o di carta, controllare costantemente il forno perché i contenitori potrebbero incendiarsi.
9. Se si nota la presenza di fumo, spegnere il forno o scollegarlo dall'alimentazione elettrica e chiudere lo sportello per impedire alle fiamme di propagarsi.
10. Non cuocere eccessivamente il cibo.
11. Non utilizzare la cavità del forno per conservare gli alimenti.
Non riporre prodotti come pane, biscotti, ecc. all'interno del forno.



12. Rimuovere i laccetti di chiusura e i manici di metallo dei contenitori/ sacchetti di carta o di plastica prima di collocarli nel forno.
13. Installare o posizionare questo forno solo in conformità con le istruzioni di installazione fornite.
14. Non riscaldare nel forno a microonde uova col guscio e uova sode intere perché potrebbero esplodere anche dopo la fine della cottura.
15. Adoperare questo elettrodomestico solo per l'uso previsto e in conformità alle istruzioni fornite nel manuale. Non usare sostanze chimiche o vapori che potrebbero corrodere il forno. Questo forno è specificamente progettato per riscaldare. Non è indicato per essere usato per applicazioni industriali o di laboratorio.
16. Se il cavo di alimentazione è danneggiato, deve essere sostituito dal produttore, da un tecnico dell'assistenza o da una persona con analoga qualifica per evitare rischi.
17. Non conservare o utilizzare questo apparecchio all'aperto.
18. Non utilizzare questo forno vicino all'acqua, in un seminterrato umido o in prossimità a una piscina.
19. Quando l'elettrodomestico è in funzione, la temperatura delle superfici accessibili potrebbe essere alta. Tenere il cavo lontano dalla superficie riscaldata e non coprire le prese d'aria del forno.
20. Non lasciare che il cavo penda dal bordo del tavolo o del top della cucina.
21. Se il forno non viene tenuto sempre pulito, le superfici potrebbero deteriorarsi, riducendo la durata dell'elettrodomestico e causando situazioni pericolose.
22. Per evitare ustioni, mescolare e agitare il contenuto di biberon e barattoli contenenti alimenti per neonati, e controllare la temperatura prima del consumo.
23. Il riscaldamento di bevande nel forno a microonde può provocare una violenta ebollizione ritardata, per cui manipolare il contenitore con cautela.

24. La piastra non deve essere utilizzata da persone (bambini inclusi) con ridotte capacità fisiche, sensoriali o mentali o senza esperienza e sufficiente conoscenza del suo utilizzo, a meno che ciò avvenga sotto la supervisione di una persona responsabile della loro sicurezza o siano state date istruzioni relative al suo utilizzo (per mercati diversi dal mercato europeo)
25. Sorvegliare i bambini affinché non giochino con l'elettrodomestico. Questo elettrodomestico può essere utilizzato da bambini di almeno 8 anni, da persone con ridotte capacità fisiche, sensoriali o mentali e da persone inesperte solo sotto stretta sorveglianza o se hanno appreso le modalità di utilizzo sicuro dell'elettrodomestico e sono consapevoli dei relativi pericoli. Impedire ai bambini di giocare con l'elettrodomestico. La pulizia e la manutenzione non devono essere effettuate da bambini non sorvegliati (per il mercato europeo).
26. Non collocare il forno a microonde all'interno di un mobile.
27. Il forno a microonde è progettato per riscaldare alimenti e bevande. L'asciugatura di alimenti o indumenti e il riscaldamento di cuscini scaldanti, pantofole, spugne, panni bagnati e simili può provocare lesioni o innescare incendi.
Non immergere l'elettrodomestico in acqua o altri liquidi durante la pulizia. Non pulire l'elettrodomestico con pulitrici a vapore.
28. Non è consentito utilizzare contenitori metallici per alimenti e bevande durante la cottura a microonde.
29. Quando i contenitori vengono rimossi dall'elettrodomestico, non spostare il piatto girevole.
30. Per evitare che l'elettrodomestico si surriscaldi, non installarlo dietro uno sportello decorativo.
31. Importanti istruzioni di sicurezza: leggere attentamente e conservare per futuri riferimenti.



Installazione del collegamento a terra per ridurre il rischio di lesioni personali

PERICOLO

Pericolo di scossa elettrica

Per evitare scosse elettriche e lesioni personali gravi o fatali, non toccare gli elementi interni. Non smontare questo elettrodomestico.

AVVERTENZA

Pericolo di scossa elettrica

L'uso improprio della messa a terra può causare scosse elettriche.

Se l'elettrodomestico non è installato e collegato correttamente a terra, non collegarlo alla presa elettrica.

L'elettrodomestico deve essere dotato di messa a terra. In caso di cortocircuito, il collegamento a terra limita il rischio di scosse elettriche in quanto il conduttore di terra garantisce un percorso per la dissipazione della corrente elettrica. Questo elettrodomestico è fornito con un cavo dotato di un conduttore di terra e di una spina di messa a terra. La spina deve essere collegata a una presa correttamente installata e dotata di messa a terra.

In caso di dubbi relativi al collegamento a terra dell'elettrodomestico, consultare un tecnico o un elettricista qualificato. Se è necessario adoperare una prolunga, utilizzare un cavo tripolare.

1. Il cavo di alimentazione fornito è corto per ridurre i rischi di intrappolamento e inciampo.
2. Se si utilizza un cavo lungo o una prolunga:
 - 1) Le caratteristiche elettriche nominali del cavo o della prolunga devono essere idonee alle caratteristiche elettriche dell'elettrodomestico.
 - 2) L'eventuale prolunga deve essere costituita da un cavo tripolare dotato di conduttore di terra.
 - 3) I cavi lunghi devono essere sistemati in modo che non ciondolino sul top della cucina, per evitare che vengano tirati dai bambini o possano far inciampare.

PULIZIA

Assicurarsi di scollegare il forno dalla rete elettrica.

1. Pulire la cavità del forno con un panno leggermente umido.
2. Pulire gli accessori con acqua e sapone.
3. La cornice dello sportello, la guarnizione e i componenti vicini devono essere puliti attentamente con un panno bagnato se sono sporchi.

STANDBY

In modalità standby, il consumo energetico è conforme alla norma EN50564:201.

UTENSILI DA CUCINA

Consultare le istruzioni che indicano i "Materiali utilizzabili e non utilizzabili nel forno a microonde". L'uso di determinati utensili da cucina non metallici non è sicuro per la cottura a microonde. In caso di dubbi, provare l'utensile da cucina effettuando la procedura indicata di seguito.

Prova dell'utensile da cucina:

1. Riempire un contenitore utilizzabile nel forno a microonde con una tazza d'acqua fredda (250 ml) assieme all'utensile da cucina da provare.
2. Accendere il forno alla massima potenza per 1 minuto.
3. Toccare con attenzione l'utensile da cucina. Se l'utensile da cucina vuoto è caldo, non deve essere utilizzato per la cottura a microonde.

ATTENZIONE

Rischio di lesioni personali

Le operazioni di manutenzione e riparazione che implicano la rimozione degli involucri possono essere pericolose se non effettuate da personale competente, dal momento che causano l'esposizione all'energia a microonde.



Materiali utilizzabili nel forno a microonde

Note sugli utensili

Pellicola di alluminio	Solo per schermatura. Per coprire parti sottili di carne o pollame ed evitarne l'eccessiva cottura, è possibile utilizzare piccoli pezzi di pellicola di alluminio. Se la pellicola è troppo vicina alle pareti del forno, si può verificare la formazione di archi elettrici. La pellicola deve essere posizionata ad almeno 2,5 cm di distanza dalle pareti del forno.
Piatto Crisp	Seguire le istruzioni del fabbricante. Il fondo del piatto crisp deve trovarsi ad almeno 5 mm al di sopra del piatto girevole. Un utilizzo non corretto può danneggiare il piatto.
Stoviglie	Solo quelle utilizzabili nei forni a microonde. Seguire le istruzioni del fabbricante. Non adoperare piatti screpolati o scheggiati.
Barattoli di vetro	Rimuovere sempre il coperchio. Adoperarli solo per riscaldare lievemente gli alimenti. La maggior parte dei barattoli di vetro non resistono al calore e possono rompersi.
Cristalleria	Adoperare solo cristalleria che resiste nei forni a microonde. Accertarsi che non siano presenti finiture metalliche. Non adoperare piatti screpolati o scheggiati.
Sacchetti per la cottura in forno	Seguire le istruzioni del fabbricante. Non chiuderli con fascette metalliche. Creare qualche feritoia per lasciare uscire il vapore.
Piatti e bicchieri di carta	Adoperarli solo per cottura o riscaldamento breve. Non lasciare il forno incustodito durante la cottura.
Carta assorbente	Adoperarla per coprire gli alimenti per riscaldarli e assorbire i grassi. Adoperarla solo per cotture brevi, senza lasciare incustodito il forno.
Carta da forno	Adoperarla come coperchio per evitare schizzi o per la cottura a vapore.
Plastica	Solo quelle utilizzabili nei forni a microonde. Seguire le istruzioni del fabbricante. Deve essere presente un'apposita etichetta indicante che è possibile utilizzarla nei forni a microonde. Alcuni contenitori in plastica si ammorbidiscono quando gli alimenti diventano caldi. Se si utilizzano sacchetti per la cottura e sacchetti in plastica chiusi ermeticamente, praticare piccoli tagli o fori come indicato sulla confezione.
Pellicola di plastica	Solo quelle utilizzabili nei forni a microonde. Utilizzarla per coprire gli alimenti durante la cottura per trattenere l'umidità. Evitare il contatto della plastica con gli alimenti.
Termometri	Solo quelli utilizzabili nei forni a microonde (termometri per la carne e i dolci).
Carta cerata	Adoperarla come coperchio per evitare schizzi o per trattenere l'umidità.

Materiali da evitare nel forno a microonde

Note sugli utensili

Vaschette di alluminio	Possono causare archi elettrici. Trasferire gli alimenti in un piatto adatto alla cottura a microonde.
Cartone per alimenti con maniglie metalliche	Possono causare archi elettrici. Trasferire gli alimenti in un piatto adatto alla cottura a microonde.
Utensili da cucina in metallo o con finiture metalliche	Il metallo schermata gli alimenti dall'energia a microonde. Le finiture metalliche possono causare archi elettrici.
Fascette metalliche	Possono causare archi elettrici e incendi nel forno.
Sacchetti di carta	Possono causare incendi nel forno.
Materiale espanso plastico	Il materiale espanso plastico può fondere o contaminare il liquido interno quando viene esposto ad alte temperature.
Legno	Quando viene utilizzato nel forno a microonde, il legno si secca e potrebbe creparsi o rompersi.

IMPOSTAZIONE DEL FORNO

Nomi dei componenti e degli accessori del forno

Togliere il forno e tutti i materiali dal cartone e dalla cavità del forno. Il forno viene fornito con i seguenti accessori:

Vassoio di vetro	1
Anello di supporto del piatto girevole	1
Manuale di istruzioni	1

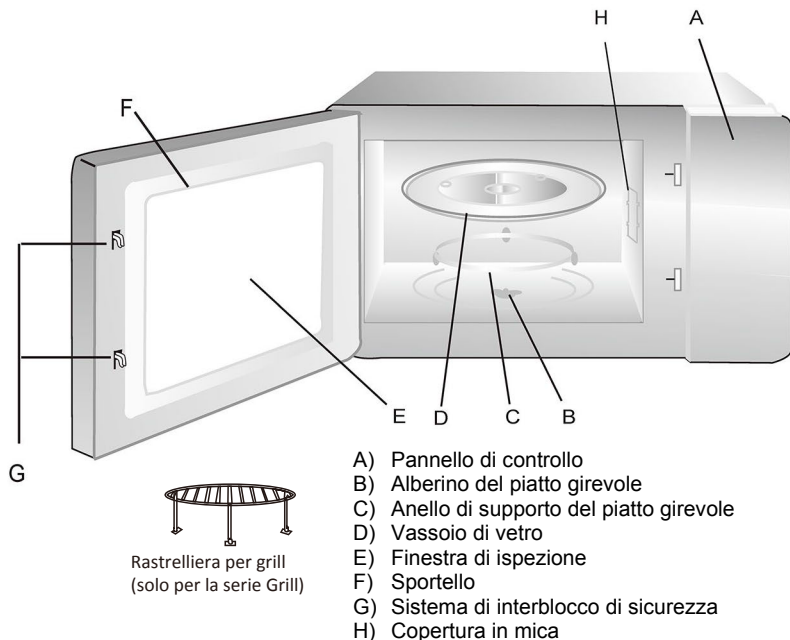

Se lo sportello viene aperto durante il funzionamento, il forno si spegne.



Installazione del piatto girevole

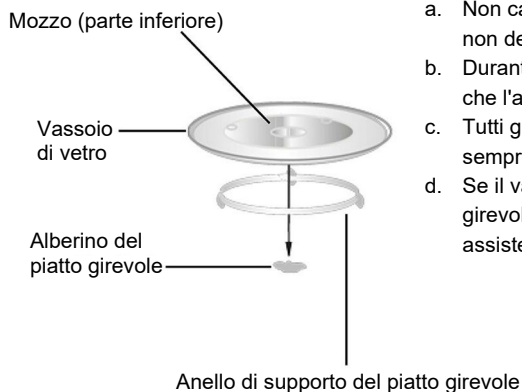

- a. Non capovolgere il vassoio di vetro. Il vassoio di vetro non deve mai bloccarsi.
- b. Durante la cottura, utilizzare sia il vassoio di vetro che l'anello di supporto del piatto girevole.
- c. Tutti gli alimenti e i contenitori devono essere collocati sempre sul vassoio di vetro per la cottura.
- d. Se il vassoio di vetro o l'anello di supporto del piatto girevole si incrina o si rompe, rivolgersi al centro assistenza autorizzato più vicino.

Installazione

1. Rimuovere le pellicole protettive presenti sulla superficie dell'involucro del forno a microonde; non rimuovere la copertura in mica bianca applicata alla cavità del forno per proteggere il magnetron.
2. Questo forno è destinato solo per il montaggio a incasso. Non è progettato per utilizzarlo sul top di cucina o all'interno di una credenza.
3. L'elettrodomestico può essere installato in una credenza di 60 cm di larghezza montata a parete (profonda almeno 55 cm).
4. La spina dell'elettrodomestico deve essere collegata solo a una presa dotata di messa a terra.
5. La tensione della rete elettrica deve corrispondere a quella specificata sulla targhetta dei dati.
6. L'installazione della presa e la sostituzione del cavo di collegamento devono essere effettuati solo da un elettricista qualificato. Se non è possibile accedere alla spina dopo l'installazione, predisporre un dispositivo di scollegamento omnipolare dal lato dell'installazione con un margine di contatto di almeno 3 mm.
7. Non adoperare adattatori, prese multiple e prolunghe. Eventuali sovraccarichi possono causare incendi.

Programmatore elettronico

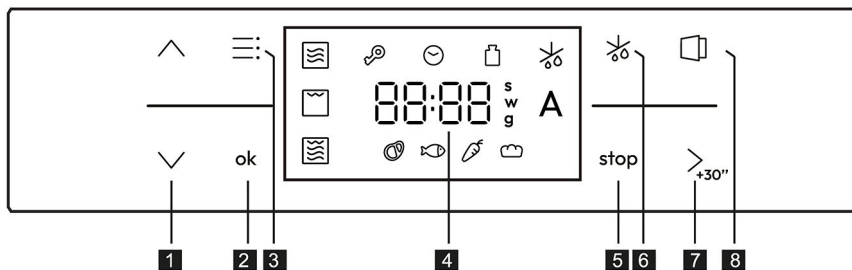

- 1** Impostazione tempo o peso +/-
- 2** Pulsante di conferma
- 3** Pulsante Funzioni
- 4** Display per tempo/temperatura/peso

- 5** Pulsante di arresto
- 6** Pulsante di scongelamento
- 7** Pulsante Start / +30s
- 8** Pulsante sportello

Istruzioni per l'uso

1. Impostazione dell'orologio

Quando il forno a microonde è collegato all'alimentazione, verrà visualizzato il LED dell'orologio "☉" e "12:00" e la cifra dell'ora lampeggerà.

- 1) Premere "▲" o "▼" per regolare l'ora su un valore compreso fra 0 e 23.
- 2) Premere "ok" per confermare l'impostazione; lampeggeranno le cifre dei minuti.
- 3) Premere "▲" o "▼" per regolare i minuti su valore compreso tra 0 e 59.
- 4) Premere "☉" per terminare l'impostazione dell'orologio.
- 5) Per modificare nuovamente l'ora, premere "ok" per 3 secondi e quindi ripetere le operazioni sopra descritte.

Nota: 1. Se l'orologio non è impostato, quando si accende il forno non funziona.

2. Con il forno collegato, è possibile premere "☉" direttamente per confermare e terminare l'impostazione dell'orologio.









2. Microonde

- 1) Premere "☉", il LED Microwave "☉" lampeggia e viene visualizzato "750W".
- 2) Premere "ok" per confermare e avviare l'impostazione della potenza del microonde.
- 3) Premere "▲" o "▼" per selezionare il livello di potenza. Premere "ok" per confermare.
- 4) Premere "▲" o "▼" per impostare il tempo di cottura.
- 5) Premere "☉" per iniziare la cottura.













Nota: L'intervallo di tempo verrà modificato di un secondo alla volta, mentre pressioni prolungate accelereranno il flusso.







3. Grill

- 1) Premere "", il LED Microwave " lampeggia e viene visualizzato "750W".
- 2) Premere " per selezionare la funzione Grill, il LED Grill " lampeggerà. Premere " per confermare.
- 3) Premere " o " per impostare il tempo di cottura.
- 4) Premere " per iniziare la cottura.















4. Cottura combinata

- 1) Premere "", il LED Microwave " lampeggia e viene visualizzato "750W".
- 2) Premere " per selezionare la funzione Combi, il LED Combi " lampeggerà. Premere " per confermare.
- 3) Premere " o " per selezionare il livello di potenza. Premere " per confermare.
- 4) Premere " o " per impostare il tempo di cottura.
- 5) Premere " per iniziare la cottura.













5. Scongelo in base al tempo

- 1) Premere "", il LED " lampeggerà. Premere " per confermare.
- 2) Premere " o " per impostare il tempo di scongelamento.
- 3) Premere " per iniziare la cottura.

6. Scongelo in base al peso







- 1) Premere "", il LED " lampeggerà.
- 2) Premere " per scegliere lo scongelamento in base al peso, il LED " lampeggerà. Premere " per confermare.
- 3) Premere " o " per scegliere il menu scongelamento, i LED Carne "", Pesce "", Verdura " e Pane " lampeggeranno. Premere " per confermare.
- 4) Premere " o " per scegliere il peso di scongelamento.
- 5) Premere " per iniziare la cottura.

7. Menu Auto

- 1) Premere "", il LED Microwave "" lampeggia e viene visualizzato "750W".
- 2) Premere "" o "" per scegliere la funzione Menu Auto. Il LED "" lampeggerà.
- 3) Premere "" per confermare, il LED "A-01" lampeggerà.
- 4) Premere "" o "" per scegliere il Menu Auto da "A-01" a "A-05". Premere "" per confermare.
- 5) Premere "" o "" per scegliere il peso degli alimenti.
- 6) Premere "" per iniziare la cottura.







Menu n.	Descrizione del menu
A-01	Patate bollite
A-02	Ratatouille
A-03	Polpettone di carne
A-04	Mele al forno
A-05	Torta in tazza al cioccolato fondente

8. Jet Start



- 1) In modalità standby, premere "" per avviare la cottura al 100% di potenza; ad ogni pressione aggiuntiva il tempo di cottura aumenta di 30 secondi fino a 95 minuti.
- 2) In modalità di cottura, ogni pressione del tasto "" può aumentare il tempo di cottura di 30 secondi.
- 3) In modalità di cottura, premere "" per mettere in pausa la cottura, premere "" o "" per regolare il tempo di cottura, premere "" nuovamente per proseguire la cottura.

9. Sicurezza bambini

È possibile proteggere l'elettrodomestico per evitare che i bambini possano accenderlo accidentalmente o modificarne le impostazioni.

- 1) In modalità standby e cottura, premere "" e "" per 3 secondi: verrà emesso un segnale acustico, il blocco è attivato.
- 2) In modalità standby e cottura, premere "" e "" per 3 secondi per disattivare il blocco.
- 3) Se il blocco è attivato in modalità di cottura, premere "" una volta per mettere in pausa la cottura; premere "" due volte o tenerlo premuto per 3 secondi per annullare la cottura.

10. Apertura automatica dello sportello

- 1) In modalità standby, premere "", la luce del forno si accenderà e lo sportello si aprirà automaticamente.
- 2) In modalità cottura, premere "": lo sportello si aprirà automaticamente.

Nota: Dopo l'apertura dello sportello, il motore impiega un certo tempo per arrestarsi, circa 1 secondo.



Normale	
Il forno a microonde interferisce con la ricezione del segnale televisivo	Quando è in funzione, il forno a microonde può interferire con la ricezione dei segnali radio e televisivi. Il fenomeno è simile alle interferenze causate dai piccoli elettrodomestici (ad esempio frullatori, aspirapolvere, ventilatori elettrici). È normale.
La spia del forno è debole	Se la cottura a microonde avviene a bassa potenza, la spia del forno può diventare debole. È normale.
Accumulo di vapore sullo sportello, fuoriuscita di aria calda dagli sfati	Durante la cottura, è possibile che dagli alimenti fuoriesca del vapore. La maggior parte fuoriesce dagli sfati. Una parte può però accumularsi su una zona fresca, come lo sportello del forno. È normale.
Il forno si è avviato accidentalmente senza alimenti.	Non azionare l'elettrodomestico senza alimenti all'interno. È molto pericoloso.

Problema	Causa possibile	Soluzione
Il forno non si avvia.	(1) Il cavo di alimentazione non è collegato saldamente.	Staccare il cavo. Ricollegare il cavo dopo 10 secondi.
	(2) Il fusibile si brucia o interviene il salvavita.	Sostituire il fusibile o resettare il salvavita (riparato da un professionista della società elettrica)
	(3) Problema con la presa elettrica.	Provare la presa elettrica con altri elettrodomestici.
Il forno non si riscalda.	(4) Lo sportello non è chiuso correttamente.	Chiudere bene lo sportello.
Quando il forno a microonde è in funzione, il piatto girevole fa rumore	(5) Il supporto del rullo e il fondo del forno sono sporchi.	Per pulire le parti sporche facendo riferimento alla sezione "Manutenzione del microonde".



Sull'elettrodomestico è riportato il simbolo di conformità alla Direttiva Europea 2012/19/CE in materia di smaltimento di rifiuti di apparecchiature elettriche ed elettroniche 2013 (RAEE). I rifiuti di apparecchiature elettriche ed elettroniche contengono sostanze inquinanti per l'ambiente e componenti basilari riutilizzabili. È fondamentale che i rifiuti di apparecchiature elettriche ed elettroniche siano sottoposti a trattamenti specifici per rimuovere e smaltire correttamente i materiali inquinanti e recuperare tutti i materiali riciclabili. Osservando alcune regole basilari, tutti possono contribuire a evitare danni ambientali causati dai rifiuti

di apparecchiature elettriche ed elettroniche:

- I rifiuti di apparecchiature elettriche ed elettroniche non devono essere gestiti come rifiuti domestici;
- I rifiuti di apparecchiature elettriche ed elettroniche devono essere conferiti in aree di raccolta dedicate gestite a livello municipale o da una società registrata.

In molti paesi potrebbe essere disponibile il prelievo a domicilio per i rifiuti di apparecchiature elettriche ed elettroniche di grandi dimensioni.

Quando si acquista un nuovo elettrodomestico, quello vecchio può essere restituito al rivenditore che è tenuto ad accettarlo gratuitamente, purché sia di tipo equivalente e abbia le stesse funzioni di quello acquistato.

Dati sul basso consumo energetico secondo il regolamento (UE) 2023/826 della Commissione.

Condizione	Consumo energetico	Tempo dopo il quale l'apparecchio raggiunge automaticamente la condizione
Modalità standby con visualizzazione delle informazioni o dello stato	0,8 W	20 minuti

Cod: 38900838-4



PRÉCAUTIONS À PRENDRE POUR ÉVITER TOUTE EXPOSITION POSSIBLE À UNE ÉNERGIE MICRO-ONDES EXCESSIVE

- (a) N'essayez pas de faire fonctionner ce four avec la porte ouverte, car cela peut entraîner une exposition dangereuse à l'énergie des micro-ondes. Il est important de ne pas casser ou modifier les dispositifs de verrouillage de sécurité.
- (b) Ne placez aucun objet entre la face avant du four et la porte et ne laissez aucun résidu de saleté ou de détergent s'accumuler sur les surfaces d'étanchéité.
- (c) **AVERTISSEMENT** : Si la porte ou les joints de porte sont endommagés, le four ne doit pas être utilisé tant qu'il n'a pas été réparé par une personne compétente.

ADDENDUM

Si l'appareil n'est pas maintenu en bon état de propreté, sa surface pourrait être dégradée et affecter la durée de vie de l'appareil et entraîner une situation dangereuse.

Caractéristiques techniques

Modèle :	CA38SMBF7XS
Tension nominale :	220-240 V ~/50 Hz
Puissance d'entrée nominale (micro-ondes) :	1300 W
Puissance de sortie nominale (micro-ondes) :	750 W
Puissance d'entrée nominale (gril)	800 W
Capacité du four :	24 L
Dimensions extérieures :	595x316x393 mm

Les appareils ne sont pas prévus pour être utilisés au moyen d'une minuterie extérieure ou d'un système de télécommande séparé.

Cet appareil est conçu pour être utilisé dans une habitation et pour des applications similaires telles que :

- coins-cuisine du personnel dans des magasins, bureaux et autres environnements de travail ;
- habitations rurales ;
- des clients dans des hôtels, motels et autres environnements de type résidentiel ;
- environnements de type chambres d'hôtes ou B&B.



CONSIGNES DE SÉCURITÉ IMPORTANTES

AVERTISSEMENT

Pour réduire les risques d'incendie, d'électrocution, de blessures ou d'exposition à une énergie excessive du four à micro-ondes lors de l'utilisation de vos appareils, respectez les précautions de base, y compris celles qui suivent :

1. **Avvertissement** : les liquides et autres aliments ne doivent pas être chauffés dans des contenants scellés, car ils sont susceptibles d'exploser.
2. **Avvertissement** : il est dangereux pour les personnes autres que des personnes compétentes d'effectuer toute opération d'entretien ou de réparation impliquant l'enlèvement d'un cache qui protège contre l'exposition à l'énergie des micro-ondes.
3. **Avvertissement** : ne laissez les enfants utiliser le four sans surveillance que lorsque des instructions adéquates ont été données afin que les enfants puissent utiliser le four de manière sûre et qu'ils comprennent les risques d'une utilisation inappropriée.
4. **Avvertissement** : lorsque l'appareil est utilisé en mode combiné, les enfants doivent uniquement utiliser le four sous la surveillance d'un adulte en raison des températures générées (uniquement pour la série Gril).
5. N'utilisez que des ustensiles adaptés à l'utilisation dans les fours à micro-ondes.
6. Le four doit être nettoyé régulièrement et tout dépôt de nourriture doit être enlevé.
7. Lisez et suivez les instructions spécifiques : « PRÉCAUTIONS À PRENDRE POUR ÉVITER UNE EXPOSITION ÉVENTUELLE À UNE ÉNERGIE EXCESSIVE DUE AUX MICRO-ONDES ».
8. Lorsque vous chauffez des aliments dans des contenants en plastique ou en papier, gardez un œil sur le four en raison du risque d'inflammation.
9. Si vous voyez de la fumée, éteignez ou débranchez l'appareil et gardez la porte fermée afin d'étouffer toute flamme.
10. Ne faites pas trop cuire les aliments.



11. N'utilisez pas la cavité du four à des fins de conservation. Ne conservez pas d'aliments tels que du pain, des biscuits, etc. à l'intérieur du four.
12. Retirez les attaches en métal et les poignées en métal des contenants/sacs en papier ou en plastique avant de les placer dans le four.
13. Installez ou positionnez ce four uniquement conformément aux instructions d'installation fournies.
14. Les œufs en coquille et les œufs durs entiers ne doivent pas être chauffés dans un four à micro-ondes, car ils peuvent exploser, même après la fin du chauffage au micro-ondes.
15. N'utilisez cet appareil que pour l'usage auquel il est destiné, tel qu'il est décrit dans le manuel. N'utilisez pas de vapeurs ou de produits chimiques corrosifs dans cet appareil. Ce four est spécialement conçu pour chauffer. Il n'est pas conçu pour une utilisation industrielle ou en laboratoire.
16. Si le cordon d'alimentation est endommagé, faites-le remplacer par le fabricant, le service après-vente ou un électricien qualifié pour éviter tout risque d'accident.
17. Ne rangez pas et n'utilisez pas cet appareil à l'extérieur.
18. N'utilisez pas ce four près de sources d'eau, dans un sous-sol humide ou près d'une piscine.
19. La température des surfaces accessibles peut être élevée durant le fonctionnement. Tenez le cordon éloigné de la surface chauffée et ne couvrez pas les événements du four.
20. Ne laissez pas le cordon pendre sur le bord de la table ou du comptoir.
21. Le fait de ne pas conserver le four propre peut entraîner une détérioration de la surface qui pourrait nuire à la durée de vie de l'appareil et éventuellement entraîner une situation dangereuse.
22. Le contenu des biberons et des pots d'aliments pour bébés doit être mélangé ou agité et la température vérifiée avant consommation, afin d'éviter les brûlures.
23. Le chauffage des boissons par micro-ondes peut retarder l'ébullition par éruption ; soyez donc prudent lors de la manipulation du contenant.
24. Cet appareil n'est pas prévu pour être utilisé par des personnes (y compris des enfants) à capacités physiques, sensorielles ou intellectuelles réduites ou sans expérience et connaissances,



- à moins d'être surveillés ou d'avoir appris à utiliser l'appareil par une personne responsable de leur sécurité (pour le marché hors Europe).
25. Surveillez les enfants pour éviter qu'ils ne jouent avec l'appareil. Cet appareil peut être utilisé par des enfants âgés de 8 ans et plus et par des personnes ayant des capacités physiques, sensorielles ou mentales réduites, ou connaissant mal l'appareil, s'ils bénéficient d'une surveillance ou reçoivent des instructions concernant l'utilisation de l'appareil de manière sûre et qu'ils comprennent les risques encourus. Les enfants ne doivent pas jouer avec l'appareil. Le nettoyage et l'entretien ne doivent pas être effectués par des enfants sans surveillance (pour le marché européen).
 26. Le four à micro-ondes ne doit pas être installé dans un meuble.
 27. Le four à micro-ondes est destiné au chauffage des aliments et des boissons. Le séchage d'aliments ou de vêtements et le chauffage de coussins chauffants, de chaussons, d'éponges, de chiffons humides ou similaires peuvent entraîner un risque de blessure, d'inflammation ou d'incendie.
Ne plongez pas l'appareil dans l'eau ou dans d'autres liquides lors du nettoyage. L'appareil ne doit pas être nettoyé à l'aide d'un nettoyeur à vapeur.
 28. Les récipients métalliques pour aliments et boissons ne sont pas autorisés pendant la cuisson au micro-ondes.
 29. Veillez à ne pas déplacer le plateau tournant lorsque vous retirez les récipients de l'appareil.
 30. L'appareil ne doit pas être installé derrière une porte décorative afin d'éviter toute surchauffe.
 31. Consignes de sécurité importantes. Lisez attentivement et conservez ce manuel pour pouvoir le consulter en cas de besoin.

Pour réduire les risques de blessures aux personnes

Installation de mise à la terre

DANGER

Risque de choc électrique

Toucher certains des composants internes peut causer des blessures graves, voire mortelles. Ne démontez pas cet appareil.

AVERTISSEMENT

Risque de choc électrique

Toute utilisation impropre de la mise à la terre vous expose à un risque d'électrocution. Ne branchez pas l'appareil à une prise de courant avant qu'il ne soit correctement installé et mis à la terre.

Cet appareil doit être mis à la terre. En cas de court-circuit électrique, la mise à la terre réduit le risque de choc électrique en fournissant un câble d'évacuation du courant électrique. Cet appareil est équipé d'un cordon muni d'un câble de mise à la terre doté d'une fiche de mise à la terre. La fiche doit être branchée sur une prise correctement installée et mise à la terre.

Consultez un électricien ou un technicien qualifié si vous ne comprenez pas totalement les instructions de mise à la terre ou s'il existe un doute quant à la mise à la terre correcte de l'appareil. S'il est nécessaire d'utiliser une rallonge, utilisez uniquement une rallonge à 3 fils.

1. Un cordon d'alimentation court est fourni pour réduire les risques de s'emmêler ou de trébucher sur un cordon plus long.
2. Si un cordon long ou une rallonge est utilisé(e) :
 - 1) La puissance électrique marquée de l'ensemble de cordons ou de la rallonge doit être au moins aussi élevée que la puissance électrique de l'appareil.
 - 2) La rallonge doit être un cordon à 3 fils de type mise à la terre.
 - 3) Le long cordon doit être disposé de façon à ne pas s'enrouler sur le comptoir ou sur le dessus de la table, afin que les enfants ne puissent pas tirer dessus et qu'il ne puisse pas causer de chutes.



NETTOYAGE

Veillez à débrancher le four de l'alimentation électrique.

1. Après utilisation, nettoyez la cavité de l'appareil avec un chiffon légèrement humide.
2. Nettoyez les accessoires à l'eau savonneuse comme d'habitude.
3. Le cadre et le joint de la porte ainsi que les parties voisines doivent être nettoyés soigneusement avec un chiffon humide lorsqu'ils sont sales.

VEILLE

En mode veille, la consommation d'énergie en mode veille est conforme à la norme EN50564:201.

USTENSILES

Voir les instructions sur les « Matériaux à utiliser dans un four à micro-ondes ou à éviter dans un four à micro-ondes ». Certains ustensiles non métalliques peuvent ne pas être adaptés à une utilisation sûre dans un micro-ondes. En cas de doute, vous pouvez tester l'ustensile en question en suivant la procédure ci-dessous.

Test des ustensiles :

1. Remplissez un contenant allant au micro-ondes avec 1 tasse d'eau froide (250 ml) et placez également l'ustensile en question.
2. Faites le chauffer à la puissance maximale pendant 1 minute.
3. Touchez délicatement l'ustensile. Si l'ustensile vide est chaud, ne l'utilisez pas pour la cuisson au micro-ondes.

ATTENTION

Danger de blessures corporelles

Il est dangereux pour les personnes autres que des personnes compétentes d'effectuer toute opération d'entretien ou de réparation impliquant l'enlèvement d'un cache qui protège contre l'exposition à l'énergie des micro-ondes.



Matériaux que vous pouvez utiliser dans un four à micro-ondes

Remarques sur les ustensiles

Papier aluminium	En protection uniquement. De petits morceaux lisses peuvent être utilisés pour recouvrir les parties minces de la viande ou de la volaille afin d'éviter la surcuisson. Des arcs électriques peuvent se produire si le papier d'aluminium est trop près des parois du four. Le papier aluminium doit être à au moins 2,5 cm (1 po) des parois du four.
Plat croustillleur	Suivez les instructions du fabricant. Le fond du plat croustillleur doit être au moins 5 mm (3/16 po) au-dessus du plateau tournant. Une utilisation incorrecte peut endommager le plat.
Vaisselle de table	Uniquement si compatible micro-ondes. Suivez les instructions du fabricant. N'utilisez pas de vaisselle craquelée ou ébréchée.
Bocaux en verre	Ôtez toujours le couvercle. Ne l'utilisez que pour réchauffer les aliments jusqu'à ce qu'ils soient chauds. La plupart des bocaux en verre ne sont pas résistants à la chaleur et peuvent se briser.
Verres	Verres résistants à la chaleur uniquement. Assurez-vous de l'absence de garniture métallique. N'utilisez pas de vaisselle craquelée ou ébréchée.
Sachets de cuisson au four	Suivez les instructions du fabricant. Ne fermez pas avec une attache métallique. Faites des fentes pour permettre à la vapeur de s'échapper.
Assiettes et gobelets en papier	Utilisez-les uniquement pour la cuisson/le réchauffement rapide. Ne laissez pas le four sans surveillance pendant la cuisson.
Essuie-mains en papier	Utilisez-le pour couvrir les aliments afin de les réchauffer et d'absorber les graisses. Utilisez-le sous surveillance pour une cuisson de courte durée seulement.
Papier sulfurisé	Utilisez-le comme couvercle pour éviter les éclaboussures ou comme emballage pour la cuisson à la vapeur.
Plastique	Uniquement si compatible micro-ondes. Suivez les instructions du fabricant. Doit porter la mention « Compatible micro-ondes ». Certains contenants en plastique s'assouplissent lorsque la nourriture à l'intérieur devient chaude. Les « sachets cuisson » et les sacs en plastique hermétiquement fermés doivent être fendus, percés ou ventilés selon les directives de l'emballage.
Film plastique	Uniquement si compatible micro-ondes. À utiliser pour couvrir les aliments pendant la cuisson afin de retenir l'humidité. Ne laissez pas le film plastique toucher les aliments.
Thermomètres	Seulement si compatibles micro-ondes (thermomètres à viande et à bonbons).
Papier paraffiné	Utilisez-le comme protection pour éviter les éclaboussures et retenir l'humidité.

Matières à éviter dans le four à micro-ondes

Remarques sur les ustensiles

Plateau en aluminium	Peut provoquer des arcs électriques. Transférez les aliments dans un plat adapté au micro-ondes.
Carton alimentaire avec poignée en métal	Peut provoquer des arcs électriques. Transférez les aliments dans un plat adapté au micro-ondes.
Ustensiles en métal ou à garniture métallique	Le métal protège les aliments de l'énergie des micro-ondes. Les garnitures métalliques peuvent causer des arcs électriques.
Attaches en métal	Risque de formation d'arcs électriques et d'incendie dans le four.
Sacs en papier	Peuvent causer un incendie dans le four.
Mousse plastique	La mousse plastique peut fondre ou contaminer le liquide à l'intérieur lorsqu'elle est exposée à des températures élevées.
Bois	Le bois se dessèche lorsqu'il est utilisé dans le four à micro-ondes et peut se fendre ou se briser.



INSTALLATION DE VOTRE FOUR

Noms des pièces et accessoires du four

Enlevez le four et tous les matériaux du carton et de la cavité du four. Votre four est livré avec les accessoires suivants :

Plateau en verre	1
Anneau du plateau tournant	1
Manuel d'instructions	1

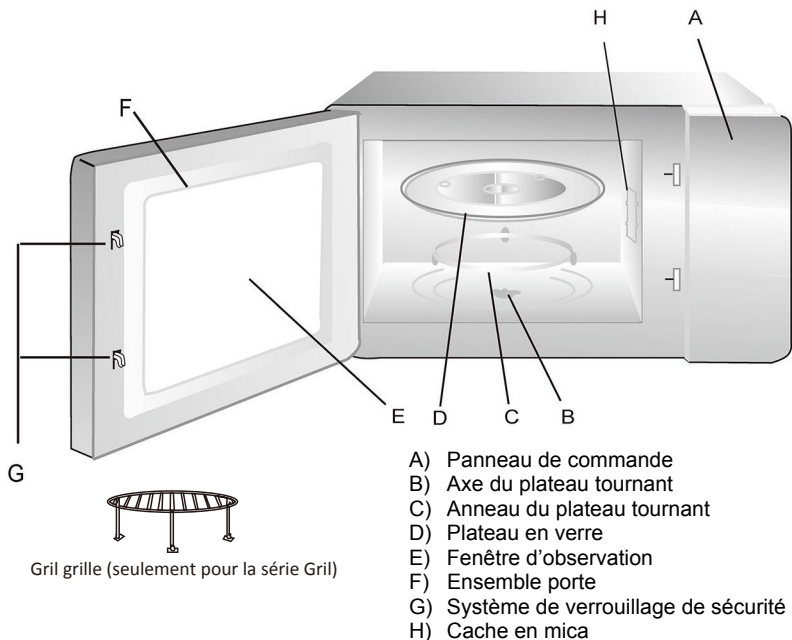

Coupe l'alimentation électrique du four si la porte reste ouverte lors du fonctionnement.



Installation du plateau tournant

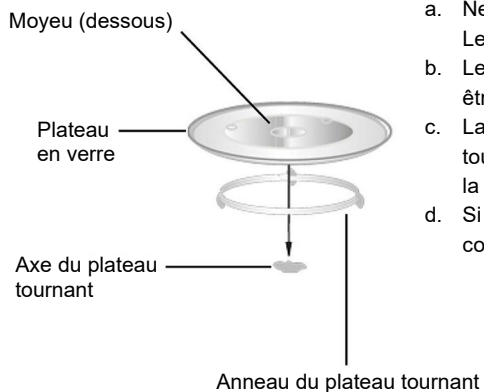

- a. Ne placez jamais le plateau en verre à l'envers. Le plateau en verre ne doit jamais être bloqué.
- b. Le plateau en verre et son anneau doivent toujours être utilisés pendant la cuisson.
- c. La nourriture et les contenants alimentaires doivent toujours être placés sur le plateau en verre pour la cuisson.
- d. Si le plateau en verre ou l'anneau se fend ou se brise, contactez le SAV agréé le plus proche.

Installation

1. Retirez tout film protecteur présent sur la surface du four à micro-ondes. Ne retirez pas le couvercle en mica blanc léger qui est fixé à la cavité du four pour protéger le magnétron.
2. Ce four est destiné à être encastré uniquement. Il n'est pas destiné à un usage sur plan de travail ou à l'intérieur d'un placard.
3. L'appareil peut être installé dans un placard mural de 60 cm de large (au moins 55 cm de profondeur).
4. L'appareil est équipé d'une fiche et ne doit être branché qu'à une prise de terre correctement installée.
5. La tension secteur doit correspondre à la tension spécifiée sur la plaque signalétique.
6. La prise doit être installée et le câble de connexion ne doit être remplacé que par un électricien qualifié. Si le connecteur fiche n'est plus accessible après l'installation, un interrupteur de coupure doit être monté sur l'installation avec une ouverture de contact d'au moins 3mm.
7. N'utilisez pas d'adaptateurs, de multiprises ni de rallonges électriques. La surcharge peut entraîner un risque d'incendie.



Programmeur électronique

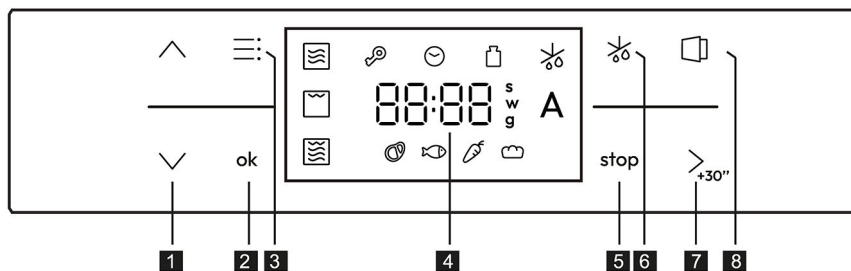

1 Réglage du temps ou du poids +/-

2 Touche de confirmation

3 Touche de fonction

4 Affichage de Temps/Température/Poids

5 Touche d'arrêt

6 Touche de décongélation







7 Touche Start / +30s

8 Touche de la porte

Mode d'emploi









1. Réglage de l'horloge

Lorsque le four à micro-ondes est branché, la LED de l'horloge «  » et « 12:00 » s'affichent, le chiffre des heures clignote.

- 1) Appuyez sur «  » ou «  » pour régler les chiffres des heures, la valeur saisie doit être comprise entre 0 et 23.
- 2) Appuyez sur «  » pour confirmer le réglage, puis les chiffres des minutes clignoteront.
- 3) Appuyez sur «  » ou «  » pour régler les chiffres des minutes, la valeur saisie doit être comprise entre 0 et 59.
- 4) Appuyez sur «  » pour terminer le réglage de l'horloge.
- 5) Pour le modifier à nouveau, appuyez sur «  » pendant 3 secondes pour répéter les opérations ci-dessus.

Remarque : 1. Si l'horloge n'est pas réglée, elle ne fonctionnera pas après la mise sous tension.
2. Lorsque l'appareil est branché, vous pouvez appuyer directement sur «  » pour confirmer et terminer le réglage de l'horloge.

2. Micro-ondes

- 1) Appuyez sur «  », la LED du four à micro-ondes «  » clignote et affiche « 750W ».
- 2) Appuyez sur «  » pour confirmer et commencer à régler la puissance du four à micro-ondes.
- 3) Appuyez sur «  » ou «  » pour choisir le niveau de puissance. Appuyez sur «  » pour confirmer.
- 4) Appuyez sur «  » ou «  » pour régler le temps de cuisson.







5) Appuyez sur «  » pour démarrer la cuisson.

Remarque : la progression temporelle sera modifiée d'une seconde l'une après l'autre, tandis que les pressions longues accéléreront le flux.

3. Gril

1) Appuyez sur «  », la LED du four à micro-ondes «  » clignote et affiche « 750W ».



2) Appuyez sur «  » pour choisir la fonction Gril, la LED Gril «  » se mettra à clignoter.
Appuyez sur «  » pour confirmer.



3) Appuyez sur «  » ou «  » pour régler le temps de cuisson.

4) Appuyez sur «  » pour démarrer la cuisson.

4. Cuisson combinée

1) Appuyez sur «  », la LED du four à micro-ondes «  » clignote et affiche « 750W ».



2) Appuyez sur «  » pour choisir la fonction Combi, la LED Combi «  » se mettra à clignoter.
Appuyez sur «  » pour confirmer.



3) Appuyez sur «  » ou «  » pour choisir le niveau de puissance. Appuyez sur «  » pour confirmer.

4) Appuyez sur «  » ou «  » pour régler le temps de cuisson.

5) Appuyez sur «  » pour démarrer la cuisson.

5. Décongélation en fonction du temps

1) Appuyez sur «  », la LED «  » se mettra à clignoter. Appuyez sur «  » pour confirmer.







2) Appuyez sur «  » ou «  » pour régler le temps de décongélation.



3) Appuyez sur «  » pour démarrer la cuisson.

6. Décongélation en fonction du poids

1) Appuyez sur «  », la LED «  » se mettra à clignoter.

2) Appuyez sur «  » pour choisir la décongélation par poids, la LED «  » se mettra à clignoter.
Appuyez sur «  » pour confirmer.













3) Appuyez sur «  » ou «  » pour choisir le menu de décongélation, les LED Viande «  », Poisson «  », Légumes «  » et Pain «  » se mettront à clignoter. Appuyez sur «  » pour confirmer.

4) Appuyez sur «  » ou «  » pour choisir le poids de décongélation.

5) Appuyez sur «  » pour démarrer la cuisson.









7. Menu Auto

- 1) Appuyez sur «  », la LED du four à micro-ondes «  » clignote et affiche « 750W ».
- 2) Appuyez sur «  » ou «  » pour choisir la fonction Menu Auto. La LED «  » se mettra à clignoter.
- 3) Appuyez sur «  » pour confirmer, la LED « A-01 » se mettra à clignoter.
- 4) Appuyez sur «  » ou «  » pour choisir le Menu Auto de « A-01 » à « A-05 ». Appuyez sur «  » pour confirmer.
- 5) Appuyez sur «  » ou «  » pour choisir le poids de l'aliment.
- 6) Appuyez sur «  » pour démarrer la cuisson.







N° du menu	Description du menu
A-01	Pommes de terre bouillies
A-02	Ratatouille
A-03	Rôti haché
A-04	Pommes au four
A-05	Gâteau au chocolat noir dans un mug

8. Démarrage turbo



- 1) En mode veille, appuyez sur «  » pour démarrer la cuisson à 100 %, chaque pression supplémentaire augmentera le temps de cuisson de 30 secondes jusqu'à 95 minutes.
- 2) En cours de cuisson, chaque pression sur «  » permet d'augmenter le temps de cuisson de 30 secondes.
- 3) En cours de cuisson, appuyez sur «  » pour interrompre la cuisson, appuyez sur «  » ou «  » pour ajuster le temps de cuisson, appuyez à nouveau sur «  » pour poursuivre la cuisson.

9. Sécurité enfant

Vous pouvez sécuriser votre appareil pour éviter que des enfants ne l'allument ou n'en modifient les réglages par inadvertance.

- 1) En mode veille et en mode cuisson, appuyez sur «  » et «  » pendant 3 secondes, le signal sonore retentira une fois, le verrouillage est activé.
- 2) En mode veille et en mode cuisson, appuyez sur «  » et «  » pendant 3 secondes pour déverrouiller.
- 3) Si le verrouillage est activé en cours de cuisson, appuyez une fois sur «  » pour interrompre la cuisson, appuyez deux fois sur «  » ou maintenez la pression pendant 3 secondes pour annuler la cuisson.

10. Porte à ouverture automatique

- 1) En mode veille, appuyez sur «  », la lumière du four s'allumera et la porte s'ouvrira automatiquement.
- 2) En cours de cuisson, appuyez sur «  », la porte s'ouvrira automatiquement.

Remarque : après l'ouverture de la porte, le moteur a besoin d'un certain temps pour revenir en arrière, environ 1 seconde.



Fonctionnement normal	
Four à micro-ondes interférant avec la réception TV	La réception des radios et des téléviseurs peut être perturbée lorsque le four à micro-ondes fonctionne. Il s'agit d'un phénomène similaire à l'interférence des petits appareils électriques comme les mixeurs, les aspirateurs et les ventilateurs électriques. C'est tout à fait normal.
Lumière du four tamisée	Durant la cuisson au micro-ondes à faible puissance, la lumière du four peut devenir plus faible. C'est tout à fait normal.
La vapeur s'accumule sur la porte, de l'air chaud s'échappe des événements	Durant la cuisson, de la vapeur peut s'échapper des aliments. Elle sortira principalement par les événements d'aération. Mais il est possible qu'un peu de vapeur s'accumule sur un endroit frais comme la porte du four. C'est tout à fait normal.
Le four a démarré accidentellement sans nourriture.	Il est interdit de faire fonctionner l'appareil sans nourriture à l'intérieur. Il est très dangereux de faire fonctionner l'appareil ainsi.

Problème	Cause possible	Solution
Le four ne démarre pas.	(1) Le cordon d'alimentation n'est pas bien branché.	Débranchez-le. Puis rebranchez au bout de 10 secondes.
	(2) Les fusibles ont sauté ou le disjoncteur fonctionne.	Remplacez le fusible ou réinitialisez le disjoncteur (réparé par le personnel professionnel de notre entreprise)
	(3) Problème avec la prise de courant.	Testez la prise avec d'autres appareils électriques.
Le four ne chauffe pas.	(4) Porte mal fermée.	Fermez bien la porte.
Le plateau tournant en verre fait du bruit lorsque le four à micro-ondes fonctionne	(5) Repose-rouleau et fond du four sales.	Reportez-vous à la section « Entretien du four à micro-ondes » pour nettoyer les parties sales.



Cet appareil est étiqueté conformément à la Directive Européenne 2012/19/UE relative aux déchets d'équipements électriques et électroniques 2013 concernant les appareils électriques et électroniques (DEEE). Les DEEE contiennent à la fois des substances polluantes (pouvant avoir un effet négatif sur l'environnement) et des éléments de base (pouvant être réutilisés). Il est important que les DEEE fassent l'objet de traitements spécifiques pour enlever et mettre au rebut les polluants et pour récupérer tous les matériaux. Chaque personne peut jouer un rôle important en s'assurant que les DEEE ne deviennent pas un problème environnemental ;

il est essentiel de suivre quelques règles de base :

- les DEEE ne doivent pas être traités comme des déchets ménagers ;
- les DEEE doivent être amenés sur des sites de collecte spéciaux (déchetteries) gérés par la mairie ou une entreprise agréée.

Dans de nombreux pays, la collecte chez les particuliers peut être disponible pour les DEEE volumineux.

Lors de l'achat d'un nouvel appareil, l'ancien peut être retourné au vendeur qui doit l'accepter gratuitement sous forme d'échange, à condition que l'appareil soit d'un type équivalent et qu'il possède les mêmes fonctions que l'appareil acheté.

Données de faible consommation d'électricité selon le règlement (UE) 2023/826 de la Commission.

Condition	Consommation d'électricité	Laps de temps après lequel l'équipement atteint automatiquement la condition
Mode veille avec affichage d'une information ou d'un état	0,8 W	20 min

Code : 38900838-4



PRECAUCIONES PARA EVITAR UNA POSIBLE EXPOSICIÓN A UN EXCESO DE ENERGÍA DE MICROONDAS

- (a) No intente hacer funcionar este horno con la puerta abierta, ya que esto puede provocar una exposición perjudicial a la energía de las microondas. Es importante no romper o manipular los mecanismos de cierre de seguridad.
- (b) No coloque ningún objeto entre la parte frontal del horno y la puerta ni permita que se acumulen restos de suciedad o de productos limpiadores en las superficies de las juntas.
- (c) ADVERTENCIA: Si la puerta o las juntas de la puerta están dañadas, no debe utilizarse el horno hasta que un técnico competente lo haya reparado.

NOTA

Si el aparato no se mantiene en buen estado de limpieza, su superficie podría degradarse y afectar a la vida útil del aparato y provocar una situación peligrosa.

Especificaciones

Modelo:	CA38SMBF7XS
Tensión nominal:	220-240 V~/50 Hz
Potencia nominal de entrada (microondas):	1300 W
Potencia nominal de salida (microondas):	750 W
Potencia nominal de entrada (grill):	800 W
Capacidad del horno:	24 L
Dimensiones exteriores:	595 x 316 x 393 mm

El aparato no está diseñado para que se use por medio de un temporizador externo o un sistema de control remoto independiente.

Este aparato está diseñado para su uso doméstico y para aplicaciones similares, tales como:

- Cocinas para personal en tiendas, oficinas y otros entornos de trabajo.
- Fincas agrícolas.
- El uso por clientes en hoteles, moteles y otros entornos de tipo residencial.
- Alojamientos turísticos del tipo "bed and breakfast".



INSTRUCCIONES DE SEGURIDAD IMPORTANTES

ADVERTENCIA

Para reducir el riesgo de incendio, descarga eléctrica, lesiones personales o exposición a un exceso de energía del horno microondas mientras utiliza el aparato, siga las precauciones básicas, que incluyen lo siguiente:

1. **Advertencia:** no se deben calentar líquidos ni otros alimentos en recipientes cerrados, ya que pueden explotar.
2. **Advertencia:** es peligroso que alguien que no sea una persona competente lleve a cabo cualquier tarea de mantenimiento o reparación que implique la retirada de una cubierta que proteja de la exposición a la energía de microondas.
3. **Advertencia:** los niños solo podrán usar el horno sin supervisión si han recibido las instrucciones adecuadas para un manejo seguro y comprenden los peligros de un uso inadecuado.
4. **Advertencia:** cuando el electrodoméstico funciona en el modo combinado, los niños solo deben usar el horno bajo supervisión de un adulto debido a las temperaturas generadas (solo para la serie grill).
5. Utilice únicamente utensilios y accesorios aptos para su uso en hornos microondas.
6. El horno debe limpiarse regularmente y eliminar cualquier resto de alimento.
7. Lea y siga las siguientes indicaciones: «PRECAUCIONES PARA EVITAR UNA POSIBLE EXPOSICIÓN A UN EXCESO DE ENERGÍA DE MICROONDAS».
8. Cuando caliente alimentos en recipientes de plástico o papel, vigile el horno por la posibilidad de que se inflamen.
9. Si observa humo, apague o desenchufe el aparato y mantenga la puerta cerrada para apagar las posibles llamas.
10. No cocine demasiado los alimentos.
11. No utilice el interior del horno para guardar cosas. No guarde artículos, como pan, galletas, etc. dentro del horno.
12. Retire las bridas de alambre y las asas metálicas de los recipientes/ bolsas de papel o plástico antes de introducirlos en el horno.



13. Instale o ubique este horno solo de acuerdo con las instrucciones de instalación proporcionadas.
14. Los huevos con cáscara y los huevos duros enteros no deben calentarse en los hornos microondas, ya que pueden explotar, incluso después de haber terminado de calentarlos.
15. Utilice este aparato solo para los usos previstos y descritos en el manual. No utilice productos químicos ni vapores corrosivos en este aparato. Este horno está especialmente diseñado para calentar. No está diseñado para uso industrial o de laboratorio.
16. Si el cable de alimentación está dañado, debe ser sustituido por el fabricante, por su servicio técnico o por cualquier profesional cualificado similar para evitar riesgos.
17. No almacene ni utilice este aparato en el exterior.
18. No utilice este horno cerca del agua, en un sótano húmedo o cerca de una piscina.
19. Cuando el aparato está en funcionamiento, la temperatura de las superficies accesibles puede ser elevada. Mantenga el cable alejado de la superficie caliente y no cubra ninguna de las rejillas de ventilación del horno.
20. No deje que el cable cuelgue del borde de la mesa o del mostrador.
21. No mantener el horno en buenas condiciones de limpieza podría provocar un deterioro de la superficie que podría afectar negativamente a la vida útil del aparato y posiblemente provocar una situación de peligro.
22. Antes de consumir el contenido de los biberones y de los tarros de comida para bebés, hay que removerlo o agitarlo y comprobar su temperatura, para evitar quemaduras.
23. El calentamiento de bebidas en el microondas puede provocar una ebullición eruptiva retardada, por lo que se debe tener cuidado al manipular el recipiente.
24. Este electrodoméstico no está pensado para ser utilizado por personas (incluidos niños) con capacidades físicas, sensoriales o mentales reducidas o con falta de experiencia y conocimiento, a no ser que sea bajo supervisión o después de recibir instrucciones precisas respecto



al uso del electrodoméstico por parte de una persona responsable de su seguridad, (para el mercado más allá del europeo).

25. Vigile en todo momento que los niños no jueguen con el electrodoméstico. Este electrodoméstico puede ser utilizado por niños a partir de 8 años y por personas con capacidades físicas, sensoriales o mentales reducidas, o sin experiencia o conocimientos previos, siempre y cuando lo hagan bajo supervisión, hayan recibido las instrucciones necesarias para un uso seguro y comprendan los riesgos que esto implica. Los niños no deben jugar con este electrodoméstico. Las operaciones de limpieza y mantenimiento no deben dejarse en manos de niños sin supervisión, (para el mercado europeo).
26. El horno de microondas no debe instalarse encerrado en un armario.
27. El horno de microondas está diseñado para calentar alimentos y bebidas. El secado de alimentos o ropa y el calentamiento de almohadillas térmicas, pantuflas, esponjas, paños húmedos y similares pueden provocar lesiones o incendios.
No sumerja el electrodoméstico en agua u otros líquidos durante la limpieza. El electrodoméstico no se debe limpiar con un limpiador a vapor.
28. No se permite el uso de recipientes metálicos durante la cocción por microondas de alimentos y bebidas.
29. Debe tenerse cuidado de no desmontar el plato giratorio al retirar los envases del aparato.
30. Para evitar sobrecalentamientos, este electrodoméstico no debe instalarse detrás de una puerta decorativa.
31. Instrucciones de seguridad importantes, leer con atención y guardar para futuras consultas.



Instalación de la toma de tierra para reducir el riesgo de lesiones a las personas

PELIGRO

Peligro de descarga eléctrica

Tocar algunos de los componentes internos puede causar graves lesiones personales o la muerte. No desmonte este aparato.

ADVERTENCIA

Peligro de descarga eléctrica

El uso inadecuado de la toma de tierra puede provocar una descarga eléctrica. No lo enchufe en una toma de corriente hasta que el aparato esté correctamente instalado y conectado a tierra.

Este electrodoméstico debe ser puesto a tierra. En el caso de un cortocircuito eléctrico, la conexión a tierra reduce el riesgo de descarga eléctrica al proporcionar un cable de fuga para la corriente eléctrica. Este electrodoméstico está equipado con un cable con un conductor de puesta a tierra del equipo y el enchufe correspondiente. El enchufe debe conectarse a una toma de corriente correctamente instalada y con puesta a tierra.

Consulte a un electricista o técnico cualificado si las instrucciones de conexión a tierra no se entienden completamente o si existen dudas sobre si el aparato está correctamente conectado a tierra. Si es necesario utilizar un cable alargador, utilice solo un cable de 3 hilos.

1. Se proporciona un cable de alimentación corto para reducir los riesgos que se producen al enredarse o tropezar con un cable más largo.
2. Si se utiliza un juego de cables largos o un alargador:
 - 1) La capacidad eléctrica indicada del cable o alargador debe ser como mínimo igual a la capacidad eléctrica del aparato.
 - 2) El cable alargador debe ser un cable de 3 hilos con conexión a tierra.
 - 3) El cable largo debe colocarse de forma que no cuelgue sobre la encimera o el tablero de la mesa, donde los niños puedan tirar de él o tropezar con él involuntariamente.



LIMPIEZA

Asegúrese de desconectar el horno de la red eléctrica.

1. Tras el uso, limpie el interior del horno con un paño ligeramente húmedo.
2. Limpie los accesorios de la forma habitual con agua y jabón.
3. El marco y la junta de la puerta, así como las piezas adyacentes, deben limpiarse bien con un paño húmedo si están sucios.

MODO DE ESPERA

En estado de espera, el consumo de energía cumple la normativa EN50564:201.

UTENSILIOS

Consulte las instrucciones sobre "Materiales que pueden utilizarse en el horno microondas" y "Materiales que deben evitarse en el horno microondas". Es posible que haya ciertos utensilios no metálicos que no sean seguros para usar en el microondas. En caso de duda, puede probar el utensilio en cuestión siguiendo el procedimiento que se indica a continuación.

Comprobación del utensilio:

1. Llene un recipiente apto para el microondas con 1 taza de agua fría (250 ml) junto con el utensilio en cuestión.
2. Cocine a potencia máxima durante 1 minuto.
3. Con cuidado, toque el utensilio. Si el utensilio vacío está caliente, no lo utilice para cocinar en el microondas.

PRECAUCIÓN

Peligro de lesiones personales

Es peligroso que alguien que no sea una persona competente lleve a cabo cualquier tarea de mantenimiento o reparación que implique la retirada de una cubierta que proteja de la exposición a la energía de microondas.



Materiales que pueden utilizarse en el horno microondas

Observaciones sobre los utensilios

Papel de aluminio	Solo como protección. Se pueden usar trozos pequeños y lisos para cubrir las partes delgadas de la carne o las aves para evitar que se cuezan demasiado. Pueden formarse arcos si el papel de aluminio está demasiado cerca de las paredes del horno. El papel de aluminio debe estar al menos a 2,5 cm de distancia de las paredes del horno.
Plato Crisp	Siga las instrucciones del fabricante. La parte inferior del plato Crisp debe quedar al menos 5 mm por encima del plato giratorio. Un uso incorrecto puede dañar el plato.
Vajilla	Solo apto para microondas. Siga las instrucciones del fabricante. No utilice platos agrietados o astillados.
Frascos de vidrio	Quite siempre la tapa. Utilícelos sólo para calentar ligeramente los alimentos. La mayoría de los frascos de vidrio no son resistentes al calor y pueden romperse.
Cristalería	Sólo cristalería de horno resistente al calor. Asegúrese de que no tengan adornos metálicos. No utilice platos agrietados o astillados.
Bolsas de cocción para el horno	Siga las instrucciones del fabricante. No las cierre con bridas metálicas. Abra hendiduras para permitir que salga el vapor.
Platos y tazas de papel	Utilícelas sólo para cocinar/calentar durante un breve periodo de tiempo. No deje el horno sin vigilancia mientras cocina.
Servilletas de papel	Utilizar para cubrir los alimentos para recalentarlos y absorber la grasa. Utilizar con supervisión sólo para una cocción de corta duración.
Papel de pergamino	Utilícelo a modo de tapa para evitar salpicaduras o como envoltorio para cocinar al vapor.
Plástico	Solo apto para microondas. Siga las instrucciones del fabricante. Debe estar etiquetado como "Seguro para microondas". Algunos recipientes de plástico se reblandecen al calentarse los alimentos de su interior. «En las bolsas de ebullición» y en las bolsas de plástico cerradas herméticamente se deben hacer cortes, perforaciones o aberturas de ventilación según las indicaciones del envase.
Envoltorio de plástico	Solo apto para microondas. Utilizar para cubrir los alimentos durante la cocción para retener la humedad. No permita que el envoltorio de plástico toque los alimentos.
Termómetros	Sólo aptos para microondas (termómetros para carne y caramelo).
Papel de cera	Utilizar a modo de tapa para evitar las salpicaduras y retener la humedad.

Materiales que deben evitarse en el horno microondas

Observaciones sobre los utensilios

Bandeja de aluminio	Puede provocar un arco eléctrico. Cambie los alimentos a un plato apto para microondas.
Envase de cartón para alimentos con asa metálica	Puede provocar un arco eléctrico. Cambie los alimentos a un plato apto para microondas.
Utensilios de metal o con adornos metálicos	El metal protege los alimentos de la energía de las microondas. Los adornos metálicos pueden provocar la formación de arcos eléctricos.
Bridas de metal	Puede provocar un arco eléctrico y causar fuego en el horno.
Bolsas de papel	Puede provocar fuego en el horno.
Espuma plástica	La espuma plástica puede derretirse o contaminar el líquido interior cuando se expone a altas temperaturas.
Madera	Al utilizarla en el horno microondas, la madera se seca y puede partirse o agrietarse.



CONFIGURACIÓN DEL HORNO

Nombres de las piezas y accesorios del horno

Saque el horno y todos los materiales de la caja y de la cavidad de cocción del horno. Su horno incluye los siguientes accesorios:

Bandeja de cristal	1
Aro de montaje del plato giratorio	1
Manual de instrucciones	1

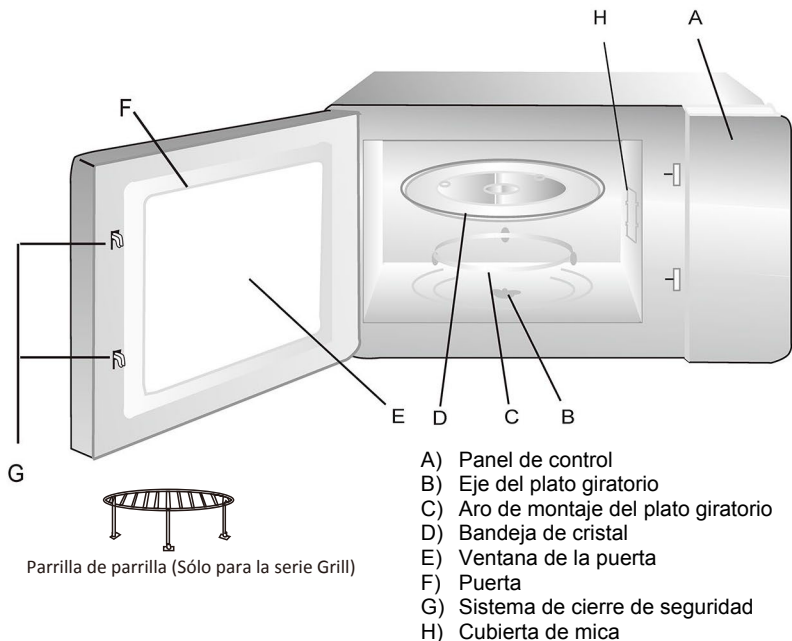

Desconecte la alimentación del horno si se abre la puerta durante el funcionamiento.



Instalación del plato giratorio

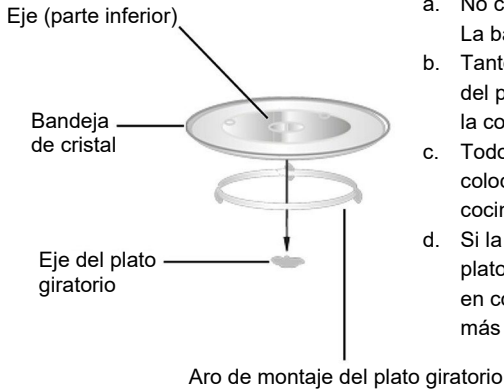

- a. No coloque nunca la bandeja de cristal boca abajo. La bandeja de cristal nunca debe quedar atascada.
- b. Tanto la bandeja de cristal como el aro de montaje del plato giratorio deben utilizarse siempre durante la cocción.
- c. Todos los alimentos y recipientes de comida deben colocarse siempre en la bandeja de cristal para cocinar.
- d. Si la bandeja de cristal o el aro de montaje del plato giratorio se agrietan o se rompen, póngase en contacto con el servicio técnico autorizado más cercano.

Instalación

1. Retire cualquier película protectora que se encuentre en la superficie del mueble del horno de microondas, no retire la cubierta de Mica blanca clara adherida a la cavidad del horno para proteger el magnetrón.
2. Este horno está diseñado únicamente para ser encastrado. No ha sido diseñado para utilizarse en la encimera ni en el interior de un armario.
3. El electrodoméstico se puede instalar en un armario de pared de 60 cm de ancho (al menos 55 cm de fondo).
4. Este electrodoméstico está equipado con una clavija y solo debe conectarse a un enchufe con toma de tierra debidamente instalado.
5. La tensión de la red debe corresponder a la especificada en la placa de características.
6. Tanto la instalación de la toma de corriente como la sustitución del cable de conexión deben ser realizadas únicamente por un electricista cualificado. Si después de la instalación ya no se puede acceder al enchufe, debe disponerse de un dispositivo de desconexión de todos los polos en el lado de la instalación con una distancia de contacto de al menos 3 mm.
7. No se deben utilizar adaptadores, regletas multivías y cables prolongadores. La sobrecarga puede provocar un riesgo de incendio.

Programador electrónico

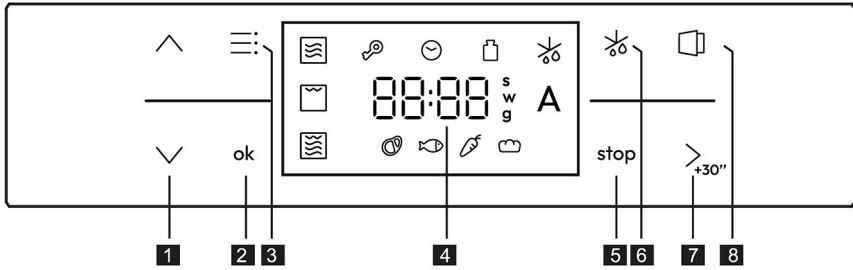

1 Ajuste de tiempo o peso +/-

2 Botón de confirmación

3 Botón de función

4 Visualización de tiempo/temperatura/peso

5 Botón Stop

6 Botón de descongelación

7 Botón Start / +30'

8 Botón de puerta

Instrucciones de funcionamiento

1. Ajuste del reloj

Cuando el horno microondas está enchufado, aparecerán en la pantalla el LED del reloj "☺" y "12:00", la cifra de la hora parpadeará.

1) Pulse "▲" o "▼" para ajustar la hora entre 0 y 23.

2) Pulse "ok" para confirmar el ajuste, a continuación parpadearán las cifras de los minutos.

3) Pulse "▲" o "▼" para ajustar los minutos entre 0 y 59.

4) Pulse "☺" para finalizar el ajuste del reloj.

5) Para modificarlo de nuevo, pulse "ok" durante 3 segundos para repetir las operaciones anteriores.

Nota: 1. Si no se ajusta el reloj, este no funcionará cuando se encienda.

2. Cuando esté enchufado, puede pulsar directamente "☺" para confirmar y finalizar el ajuste del reloj.

2. Microondas

1) Pulse "☺", el LED del microondas "☺" parpadeará y mostrará "750W".

2) Pulse "ok" para confirmar e iniciar el ajuste de Micro Power.

3) Pulse "▲" o "▼" para seleccionar el nivel de potencia. Pulse "ok" para confirmar.









4) Pulse "▲" o "▼" para ajustar el tiempo de cocción.

5) Pulse "☺" para iniciar la cocción.











Nota: la cantidad de pasos de tiempo cambiará segundo a segundo, mientras que si se realizan pulsaciones prolongadas se acelerará el flujo.









3. Grill

- 1) Pulse "", el LED del microondas " " parpadeará y mostrará "750W".
- 2) Pulse " " para seleccionar la función Grill, el LED Grill " " parpadeará. Pulse " " para confirmar.
- 3) Pulse " " o " " para ajustar el tiempo de cocción.
- 4) Pulse " " para iniciar la cocción.















4. Cocción combinada

- 1) Pulse "", el LED del microondas " " parpadeará y mostrará "750W".
- 2) Pulse " " para seleccionar la función Combi, el LED Combi " " parpadeará. Pulse " " para confirmar.
- 3) Pulse " " o " " para seleccionar el nivel de potencia. Pulse " " para confirmar.
- 4) Pulse " " o " " para ajustar el tiempo de cocción.
- 5) Pulse " " para iniciar la cocción.













5. Descongelación por tiempo

- 1) Pulse "", el LED " " parpadeará. Pulse " " para confirmar.
- 2) Pulse " " o " " para ajustar el tiempo de descongelación.
- 3) Pulse " " para iniciar la cocción.

6. Descongelación por peso







- 1) Pulse "", el LED " " parpadeará.
- 2) Pulse " " para seleccionar la descongelación por peso, el LED " " parpadeará. Pulse " " para confirmar.
- 3) Pulse " " o " " para seleccionar el menú de descongelación, los LED Carne "", Pescado "", Verdura " " y Pan " " parpadearán. Pulse " " para confirmar.
- 4) Pulse " " o " " para seleccionar el peso de descongelación.
- 5) Pulse " " para iniciar la cocción.

7. Menú Auto

- 1) Pulse "  ", el LED del microondas "  " parpadeará y mostrará "750W".
- 2) Pulse "  " o "  " para seleccionar la función Menú Auto. El LED "  " parpadeará.
- 3) Pulse "  " para confirmar, el LED "A-01" parpadeará.
- 4) Pulse "  " o "  " para seleccionar el Menú Auto de "A-01" a "A-05". Pulse "  " para confirmar.
- 5) Pulse "  " o "  " para seleccionar el peso del alimento.
- 6) Pulse "  " para iniciar la cocción.







Núm. de menú	Descripción de menú
A-01	Patatas hervidas
A-02	Pisto
A-03	Pastel de carne
A-04	Manzanas al horno
A-05	Tarta de chocolate negro

8. Inicio rápido



- 1) En estado de espera, pulse "  " para iniciar la cocción con el 100 % de potencia, cada pulsación adicional aumentará el tiempo de cocción en 30 segundos hasta 95 min.
- 2) En estado de cocción, cada pulsación de "  " puede aumentar el tiempo de cocción en 30 segundos.
- 3) En estado de cocción, pulse "  " para poner en pausa la cocción, pulse "  " o "  " para ajustar el tiempo de cocción y seguidamente pulse "  " de nuevo para continuar la cocción.

9. Bloqueo infantil

Puede asegurar el aparato para evitar que los niños lo enciendan o cambien el ajuste accidentalmente.

- 1) En los estados de espera y cocción, pulse "  " y "  " durante 3 segundos, el zumbador sonará una vez, se activará el bloqueo.
- 2) En los estados de espera y cocción, pulse "  " y "  " durante 3 segundos para desbloquear.
- 3) Si el bloqueo está activado en estado de cocción, pulse "  " una vez para poner en pausa la cocción, pulse "  " dos veces o manténgalo pulsado durante 3 segundos para cancelar la cocción.

10. Puerta de apertura automática

- 1) En estado de espera, pulse "  ", la luz del horno se encenderá, la puerta se abrirá automáticamente.
- 2) En estado de cocción, pulse "  ", la puerta se abrirá automáticamente.

Nota: después de abrir la puerta, el motor necesita un tiempo para retroceder, aproximadamente 1 segundo.



Normal	
El horno microondas interfiere en la recepción de la televisión	La recepción de radio y televisión puede verse afectada cuando el horno microondas está en funcionamiento. Se trata de una interferencia similar a la que causan los pequeños electrodomésticos, como la batidora, la aspiradora y el ventilador eléctrico. Se trata de algo normal.
Luz del horno tenue	En la cocción con el horno microondas a baja potencia, es posible que la luz del horno se atenúe. Se trata de algo normal.
Acumulación de vapor en la puerta, salida de aire caliente por las rejillas de ventilación	Al cocinar, puede salir vapor de los alimentos. La mayoría del vapor sale por las rejillas de ventilación. Pero puede acumularse algo de vapor en un lugar más frío, como la puerta del horno. Se trata de algo normal.
El horno se pone en marcha accidentalmente sin comida dentro.	Queda prohibido hacer funcionar la unidad sin ningún alimento en su interior. Es muy peligroso.

Problema	Causa posible	Solución
El horno no se puede poner en marcha.	(1) El cable de alimentación no está bien enchufado.	Desenchúfelo. Vuelva a enchufarlo transcurridos 10 segundos.
	(2) Salta el fusible o el disyuntor del circuito.	Sustituya el fusible o restablezca el disyuntor de circuito (reparado por personal profesional de nuestra empresa)
	(3) Problemas con la toma de corriente.	Pruebe la toma de corriente con otros aparatos eléctricos.
El horno no calienta.	(4) La puerta no está bien cerrada.	Cierre bien la puerta.
La plataforma giratoria de cristal emite ruidos durante el funcionamiento del horno microondas	(5) El punto de apoyo de los rodillos y el fondo del horno están sucios.	Consulte el apartado "Mantenimiento del microondas" para limpiar las partes sucias.



Este electrodoméstico está etiquetado de acuerdo con la Directiva europea 2012/19/UE sobre residuos de aparatos eléctricos y la normativa de 2013 sobre equipos electrónicos relativas a los aparatos eléctricos y electrónicos (RAEE). Los residuos de aparatos eléctricos y electrónicos contienen tanto sustancias contaminantes (que pueden tener un efecto negativo en el medio ambiente) como elementos básicos (que pueden reutilizarse). Es importante que los residuos de aparatos eléctricos y electrónicos se sometan a tratamientos específicos para desechar y eliminar correctamente los contaminantes y recuperar todos los materiales reutilizables. Las personas desempeñan un papel clave a la hora de garantizar que los aparatos eléctricos y electrónicos no se conviertan en un problema medioambiental;

es esencial seguir algunas normas básicas:

- Los RAEE no deben recibir el mismo tratamiento que los residuos domésticos.
- Los RAEE deben llevarse a áreas de recolección específicas gestionadas por el ayuntamiento o por una empresa registrada.

En muchos países puede haber servicios de recogida a domicilio para RAEE de gran tamaño.

Al comprar un electrodoméstico nuevo, el antiguo puede devolverse al proveedor (que debe aceptarlo de forma gratuita) siempre y cuando el electrodoméstico antiguo tenga características similares y sea de un tipo equivalente al electrodoméstico adquirido.

Datos de bajo consumo según el Reglamento (UE) 2023/826 de la Comisión.

Condición	Consumo eléctrico	Periodo tras el cual el equipo alcanza automáticamente la condición
Modo de espera con visualización de información o estado	0,8 W	20 min

Cód.: 38900838-4



PREVIDNOSTNI UKREPI ZA PREPREČEVANJE MOREBITNE IZPOSTAVLJENOSTI PREKOMERNI MIKROVALOVNI ENERGIJI

- (a) Pečice ne poskušajte upravljati pri odprtih vratih, saj lahko to povzroči škodljivo izpostavljenost mikrovalovni energiji. Pomembno je, da varnostni zapor ne poškodujete ali spreminjate.
- (b) Med sprednjo stran pečice in vrata ne postavljajte predmetov ter ne dovolite, da bi se na tesnilnih površinah kopičili ostanki umazanije ali čistil.
- (c) OPOZORILO: Če so vrata ali tesnila vrat poškodovana, pečice ne smete uporabljati, dokler je ne popravi pristojna oseba.

DOPOLNILO

Če aparata ne vzdržujete v čistem stanju, se lahko njegova površina poškoduje, kar lahko vpliva na življenjsko dobo aparata in povzroči nevarne situacije.

Specifikacije

Model:	CA38SMBF7XS
Nazivna napetost:	220–240 V~/50 Hz
Nazivna vhodna moč (mikrovalovna pečica):	1300 W
Nazivna izhodna moč (mikrovalovna pečica):	750 W
Nazivna vhodna moč (žar)	800 W
Zmogljivost pečice:	24 L
Zunanje mere:	595 x 316 x 393 mm

Naprava ni predvidena za delovanje z zunanjim časovnikom ali ločenim sistemom za daljinsko upravljanje.

Aparat je namenjen uporabi v gospodinjstvu in za podobne namene, kot so:

- v čajnih kuhinjah v trgovinah, pisarnah in drugih delovnih okoljih,
- kmetije;
- hotelske in motelske sobe ter druge nastanitve za goste;
- nastanitve tipa B&B.



OPOZORILO

Za zmanjšanje nevarnosti požara, električnega udara, poškodb oseb ali izpostavljenosti prekomerni energiji mikrovalovne pečice pri uporabi naprave upoštevajte osnovne previdnostne ukrepe, vključno z naslednjim:

1. **Opozorilo:** Tekočin ali drugih živil ne smete segreti v zaprtih posodah, ker lahko eksplodirajo.
2. **Opozorilo:** Izvajanje kakršnih koli servisnih del ali popravil, ki vključujejo odstranjevanje pokrova, ki zagotavlja zaščito pred izpostavljenostjo mikrovalovni energiji, je nevarno za vse osebe, ki niso usposobljene za to delo.
3. **Opozorilo:** Otroci lahko pečico uporabljajo brez nadzora samo, če so jim bila podana ustrezna navodila in lahko pečico uporabljajo na varen način ter razumejo nevarnosti nepravilne uporabe.
4. **Opozorilo:** Ko aparat deluje v kombiniranem načinu, naj zaradi nastalih temperatur otroci pečico uporabljajo le pod nadzorom odrasle osebe (samo serija z žarom).
5. Uporabljajte samo pribor, ki je primeren za uporabo v mikrovalovnih pečicah.
6. Pečico je treba redno čistiti in odstranjevati morebitne ostanke hrane.
7. Preberite in upoštevajte naslednje: »PREVIDNOSTNI UKREPI ZA PREPREČEVANJE MOREBITNE IZPOSTAVLJENOSTI PREKOMERNI MIKROVALOVNI ENERGIJI«.
8. Pri segrevanju hrane v plastičnih ali papirnatih posodah bodite pozorni, saj lahko pride do vžiga.
9. Če opazite dim, izklopite ali odklopite aparat, vrata pa naj ostanejo zaprta, da se ogenj zaduši.
10. Hrane ne kuhajte predolgo časa.
11. Notranjega prostora pečice ne uporabljajte za shranjevanje. V pečici ne shranjujte jedi, kot so kruh, piškoti itd.
12. Preden v pečico vstavite papirnate ali plastične posode/vrečke, odstranite žične sponke in kovinske ročaje z njih.
13. Pečico namestite ali postavite izključno na mesto, ki je v skladu z navodili za namestitev.



14. Jajc v lupini in celih trdo kuhanih jajc se v mikrovalovnih pečicah ne sme segrevati, saj lahko eksplodirajo tudi po koncu mikrovalovnega segrevanja.
15. Aparat uporabljajte samo za predvideno uporabo, kot je opisano v priročniku. V tem aparatu ne uporabljajte jedkih kemikalij ali hlapov. Ta pečica je posebej zasnovana za segrevanje. Ni namenjena industrijski ali laboratorijski uporabi.
16. Če je priključni kabel poškodovan, morate preprečiti morebitna tveganja, zato ga sme nadomestiti samo proizvajalec, njegov servisni agent ali drug kvalificiran serviser.
17. Aparata ne shranjujte ali uporabljajte na prostem.
18. Pečice ne uporabljajte v bližini vode, v mokri kleti ali v bližini bazena.
19. Temperatura dostopnih površin je lahko med delovanjem aparata visoka. Kabla ne približujte ogrevani površini in ne pokrivajte prezračevalnih odprtin pečice.
20. Ne dopustite, da bi kabel visel čez rob mize ali pulta.
21. Če pečice ne čistite redno, lahko pride do razkranjanja površine, ki lahko negativno vpliva na življenjsko dobo aparata in lahko povzroči nevarne situacije.
22. Vsebino steklenic za hranjenje in kozarcev hrane za dojenčke je treba premešati ali pretresti ter pred uživanjem preveriti temperaturo, da preprečite opekline.
23. Segrevanje pijač v mikrovalovni pečici lahko povzroči zapoznelo eruptivno vrenje, zato bodite pri ravnanju s posodo previdni.
24. Aparat ni namenjen uporabi s strani oseb (vključno z otroki) z zmanjšanimi fizičnimi, senzoričnimi ali umskimi sposobnostmi ali oseb brez izkušenj in znanja, razen če jih oseba, odgovorna za njihovo varnost, nadzira ali pouči o uporabi aparata (za trge izven evropskega).
25. Otroci morajo biti pod nadzorom, da se ne bi igrali z aparatom. To napravo lahko uporabljajo otroci, starejši od 8 let, in osebe z zmanjšanimi fizičnimi, senzoričnimi ali umskimi zmožnostmi ali s pomanjkanjem izkušenj ter znanja, če so pod ustreznim nadzorom ali so prejeli navodila za varno uporabo naprave in razumejo s tem povezana tveganja. Otroci se z aparatom ne smejo igrati. Otroci ne smejo čistiti aparata in na njem ne smejo izvajati vzdrževalnih del brez ustreznega nadzora (za evropski trg).



26. Mikrovalovne pečice ne smete namestiti v omarico.
27. Mikrovalovna pečica je namenjena segrevanju hrane in pijač. Sušenje hrane ali oblačil in segrevanje grelnih blazinic, copat, gobic, vlažnih krp ter podobnega lahko povzroči nevarnost poškodb, vžiga ali požara. Aparata med čiščenjem ne potaplajte v vodo ali druge tekočine. Aparata ne čistite s parnim čistilnikom.
28. Med mikrovalovnim kuhanjem niso dovoljene kovinske posode za hrano in pijačo.
29. Pri odstranjevanju posod iz aparate je treba paziti, da se vrtljivi podstavek ne premakne.
30. Aparata ne smete vgraditi za dekorativna vrata, da se izognete pregrevanju.
31. Pomembna varnostna navodila. Pozorno preberite in shranite za poznejšo uporabo.

Za zmanjšanje nevarnosti telesnih poškodb

Namestitvev ozemljitve

NEVARNOST

Nevarnost električnega udara

Dotikanje nekaterih notranjih komponent lahko povzroči hude telesne poškodbe ali smrt. Aparata ne razstavljajte.

OPOZORILO

Nevarnost električnega udara

Neppravilna uporaba ozemljitve lahko povzroči električni udar. Aparata ne vtikajte v vtičnico, dokler ni pravilno nameščena in ozemljena.

Aparat mora biti ozemljen. V primeru električnega kratkega stika ozemljitev zmanjša tveganje električnega udara, saj zagotovi izhodno žico za električni tok. Ta aparat je opremljen s kablom, ki ima ozemljitveno žico z ozemljitvenim priključkom. Vtič mora biti priključen v vtičnico, ki je pravilno nameščena in ozemljena.

Če navodil za ozemljitev ne razumete popolnoma ali dvomite glede pravilne ozemljitve aparata, se posvetujte z usposobljenim električarjem ali serviserjem. Če morate uporabiti podaljšek, uporabite samo 3-žični podaljšek.

1. Priložen je kratek napajalni kabel, da se zmanjša tveganje, ki izhaja iz zapletanja v daljši kabel ali spotikanja.
2. Če uporabljate dolg kabel ali podaljšek:
 - 1) Označena električna napetost kabla ali podaljška mora biti vsaj tako visoka kot električna napetost aparata.
 - 2) Podaljšek mora biti 3-žični kabel z ozemljitvijo.
 - 3) Dolg kabel mora biti nameščen tako, da ne visi čez pult ali mizo, kjer ga lahko otroci povlečejo oziroma se je mogoče čez njega nenamerno spotakniti.



ČIŠČENJE

Pečico obvezno izklopite iz napajanja.

1. Po uporabi notranji prostor pečice očistite z rahlo vlažno krpo.
2. Dodatke kot običajno očistite z milnico.
3. Ko so okvir vrat, tesnilo in sosednji deli umazani, jih je treba skrbno očistiti z vlažno krpo.

STANJE PRIPRAVLJENOSTI

V stanju pripravljenosti je poraba energije v stanju pripravljenosti v skladu s standardom EN50564:201.

PRIPOMOČKI

Glejte navodila v razdelkih »Materiali, ki jih lahko uporabljate v mikrovalovni pečici« in »Materiali, ki se jih je treba izogibati pri uporabi mikrovalovne pečice«. Nekateri nekovinski pripomočki niso varni za uporabo v mikrovalovnih pečicah. Če ste v dvomih, lahko zadevni pripomoček preskusite na spodaj opisan način.

Preskus pripomočkov:

1. Napolnite posodo, ki je varna za uporabo v mikrovalovni pečici, z 1 skodelico hladne vode (250 ml) in vanjo položite pripomoček.
2. Kuhajte 1 minuto pri največji moči.
3. Previdno se dotaknite pripomočka. Če je prazen pripomoček topel, ga ne uporabljajte za mikrovalovno kuhanje.

POZOR

Nevarnost telesnih poškodb

Izvajanje kakršnih koli servisnih del ali popravil, ki vključujejo odstranjevanje pokrova, ki zagotavlja zaščito pred izpostavljenostjo mikrovalovni energiji, je nevarno za vse osebe, ki niso usposobljene za to delo.



Materiali, ki jih lahko uporabljate v mikrovalovni pečici

Opombe glede pribora

Aluminijeva folija	Samo zaščita. Majhne gladke kose lahko uporabite za prekrivanje tankih delov mesa ali perutnine, da preprečite zažiganje. Če je folija preblizu sten pečice, lahko pride do iskrenja. Folija mora biti od sten pečice oddaljena vsaj 1 palec (2,5 cm).
Pekač	Upoštevajte navodila proizvajalca. Dno pekača mora biti najmanj 3/16 palca (5 mm) nad vrtljivim podstavkom. Zaradi nepravilne uporabe se lahko plošča poškoduje.
Namizna posoda	Samo varna za uporabo v mikrovalovni pečici. Upoštevajte navodila proizvajalca. Ne uporabljajte razpokane ali okrušene posode.
Stekleni kozarci	Vedno odstranite pokrov. Uporabljajte samo za segrevanje hrane, dokler ni samo topla. Večina steklenih kozarcev ni odpornih na toploto in se lahko razbijejo.
Steklena posoda	Samo toplotno odporna steklena posoda. Prepričajte se, da posoda nima kovinske obloge. Ne uporabljajte razpokane ali okrušene posode.
Vrečke za kuhanje v pečici	Upoštevajte navodila proizvajalca. Ne zapirajte s kovinsko vezico. Naredite reže, da lahko para uhaja.
Papirnati krožniki in lončki	Uporabljajte samo za kratkotrajno kuhanje/segrevanje. Med kuhanjem ne puščajte pečice brez nadzora.
Papirnat brisače	Uporabite za pokrivanje hrane pri ponovnem segrevanju in absorpcijo maščobe. Uporabljajte samo pri kratkotrajnem kuhanju pod nadzorom.
Pergamentni papir	Uporabite kot pokrov za preprečevanje škropljenja ali kot ovoj pri parjenju.
Plastika	Samo varna za uporabo v mikrovalovni pečici. Upoštevajte navodila proizvajalca. Imeti mora oznako »Varno za uporabo v mikrovalovni pečici«. Nekatere plastične posode se zmeščajo, ko se hrana v notranjosti segreje. »Vrečke za vretje« in tesno zaprte plastične vrečke je treba prerezati, preluknjati ali prezračevati, kot je opisano na njihovi embalaži.
Plastičen ovoj	Samo varna za uporabo v mikrovalovni pečici. Uporabljajte za pokrivanje hrane med kuhanjem, da ohranite vlago. Plastičen ovoj se ne sme dotikati hrane.
Termometri	Samo varni za uporabo v mikrovalovni pečici (termometri za meso in sladkor).
Peki papir	Uporabite kot pokrov za preprečevanje škropljenja in ohranjanje vlage.

Materiali, ki se jih je treba izogibati pri uporabi mikrovalovne pečice

Opombe glede pribora

Aluminijast pladenj	Lahko povzroči iskrenje. Hrano prestavite v posodo, varno za uporabo v mikrovalovni pečici.
Kartonska embalaža za hrano s kovinskim ročajem	Lahko povzroči iskrenje. Hrano prestavite v posodo, varno za uporabo v mikrovalovni pečici.
Kovinski pripomočki ali pripomočki s kovinsko oblogo	Kovina ščiti hrano pred mikrovalovno energijo. Kovinska obloga lahko povzroči iskrenje.
Kovinske vezice	Lahko povzročijo iskrenje in s tem požar v pečici.
Papirnat vrečke	Lahko povzročijo požar v pečici.
Plastična pena	Plastična pena se lahko stopi ali kontaminira tekočino, ki je v njej, ko je izpostavljena visoki temperaturi.
Les	Les se pri uporabi v mikrovalovni pečici posuši in se lahko razcepi ali razpoka.



POSTAVITEV PEČICE

Imena delov pečice in dodatkov

Pečico in vse materiale vzemite iz škatle in izpraznite prostor za peko. Pečica je opremljena z naslednjimi dodatki:

Stekleni pladenj	1
Sklop obroča vrtljivega podstavka	1
Navodila za uporabo	1

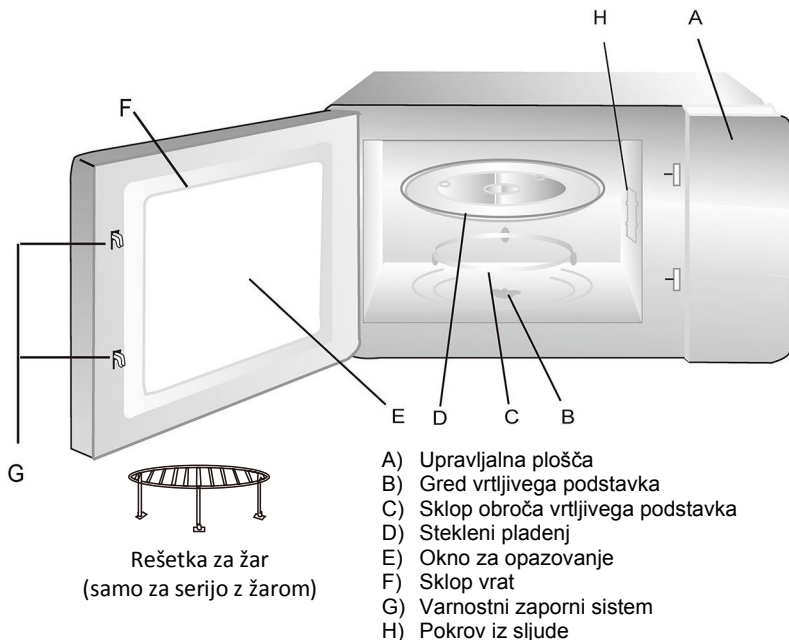

Izklopi napajanje pečice, če se med delovanjem odprejo vrata.



Namestitev vrtljivega podstavka



- Steklenega pladnja nikoli ne nameščajte z zgornjo stranjo navzdol. Stekleni pladenj ne sme biti nikoli oviran.
- Med kuhanjem je treba vedno uporabljati stekleni pladenj in sklop obroča vrtljivega podstavka.
- Vso hrano in posode za hrano je treba pri kuhanju vedno postaviti na stekleni pladenj.
- Če stekleni pladenj ali sklop obroča vrtljivega podstavka počí ali se zlomi, se obrnite na najbližji pooblaščen servisni center.

Vgradnja

- Odstranite vse zaščitne folije na površini ohišja mikrovalovne pečice, ne odstranjujte pa svetlo belega pokrova iz sljude, ki je pritrjen na votlino pečice za zaščito magnetrona.
- Ta pečica je namenjena samo za vgradnjo. Ni namenjena za uporabo na pultu ali v omarici.
- Aparat lahko namestite v stensko omarico širine 60 cm (globoko najmanj 55 cm).
- Aparat je opremljen z vtičem in se ga lahko priključi izključno v pravilno nameščeno ozemljeno vtičnico.
- Omrežna napetost se mora ujemati z napetostjo, navedeno na nazivni ploščici.
- Vtičnica mora biti nameščena, priključni kabel pa lahko zamenja izključno usposobljen električar. Če vtič po namestitvi ni več dostopen, mora biti na strani namestitve prisotna vsepolna odklopna naprava s kontaktno režo najmanj 3 mm.
- Adapterjev, razdelilnikov in podaljškov se ne sme uporabljati. Preobremenitev lahko povzroči nevarnost požara.



Elektronski programator

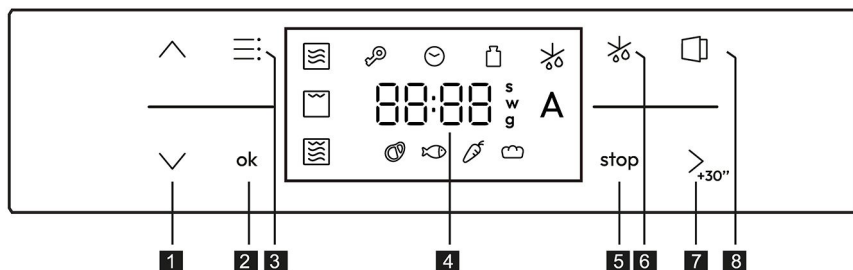



- 1** Nastavitev časa ali teže +/-
- 2** Gumb za potrditev
- 3** Funkcijski gumb
- 4** Prikaz časa/temperature/teže

- 5** Gumb za zaustavitev
- 6** Gumb za odmrzovanje
- 7** Gumb Start / +30s
- 8** Gumb na vratih



Navodila za upravljanje

1. Nastavitev ure

Ko je mikrovalovna pečica priključena na električno omrežje, se prikažeta lučka LED ure »« in »12:00«, številka ure pa utripa.

- 1) Pritisnite »« ali »«, da prilagodite številke ure, vneseni čas mora biti med 0–23.

- 2) Za potrditev nastavitve pritisnite »«, nato bodo začele utripati številke minut.

- 3) Pritisnite »« ali »«, da prilagodite številke minut, vneseni čas mora biti med 0–59.



- 4) Pritisnite »« za dokončanje nastavitve ure.

- 5) Če jo želite znova spremeniti, pridržite »« 3 sekunde in ponovite zgornji postopek.



Opomba: 1. Če ura ni nastavljena, med uporabo pečice ne bo delovala.



2. Ko je aparat priključen na električno omrežje, lahko neposredno pritisnete »«, da potrdite in dokončate nastavitev ure.

2. Mikrovalovna pečica

- 1) Pritisnite »«, lučka LED mikrovalovne pečice »« bo utripala in prikazovalo se bo »750W«.

- 2) Pritisnite »« za potrditev in začetek nastavljanja moči mikrovalovne pečice.

- 3) Pritisnite »« ali »«, da izberete stopnjo moči. Pritisnite »« za potrditev.









- 4) Pritisnite »« ali »«, da nastavite čas kuhanja.

- 5) Pritisnite »« za začetek kuhanja.











Opomba: Čas se spreminja po eno sekundo. Z dolgim pritiskom tipke se čas spreminja hitreje.









3. Grill

- 1) Pritisnite »  «, lučka LED mikrovalovne pečice »  « bo utripala in prikazovalo se bo »750W«.
- 2) Pritisnite »  «, da izberete funkcijo Grill, lučka LED Grill »  « bo utripala.
Pritisnite »  « za potrditev.
- 3) Pritisnite »  « ali »  «, da nastavite čas kuhanja.
- 4) Pritisnite »  « za začetek kuhanja.















4. Combi Cooking

- 1) Pritisnite »  «, lučka LED mikrovalovne pečice »  « bo utripala in prikazovalo se bo »750W«.
- 2) Pritisnite »  «, da izberete funkcijo Combi, lučka LED Combi »  « bo utripala.
Pritisnite »  « za potrditev.
- 3) Pritisnite »  « ali »  «, da izberete stopnjo moči. Pritisnite »  « za potrditev.
- 4) Pritisnite »  « ali »  «, da nastavite čas kuhanja.
- 5) Pritisnite »  « za začetek kuhanja.

5. Odmrzovanje glede na čas













- 1) Pritisnite »  «, lučka LED »  « bo utripala. Pritisnite »  « za potrditev.
- 2) Pritisnite »  « ali »  «, da nastavite trajanje odmrzovanja.
- 3) Pritisnite »  « za začetek kuhanja.

6. Odmrzovanje glede na težo

- 1) Pritisnite »  «, lučka LED »  « bo utripala.
- 2) Pritisnite »  «, da izberete možnost Odmrzovanje glede na težo, lučka LED »  « bo utripala.
Pritisnite »  « za potrditev.
- 3) Pritisnite »  « ali »  «, da izberete meni za odmrzovanje, utripale bodo lučke LED Meso »  «, Ribe »  «, Zelenjava »  « in Kruh »  «. Pritisnite »  « za potrditev.
- 4) Pritisnite »  « ali »  «, da izberete težo za odmrzovanje.
- 5) Pritisnite »  « za začetek kuhanja.









7. Samodejni meni

- 1) Pritisnite »«, lučka LED mikrovalovne pečice »« bo utripala in prikazovalo se bo »750W«.
- 2) Pritisnite »« ali »«, da izberete funkcijo Auto Menu. Lučka LED »« bo utripala.
- 3) Pritisnite »« za potrditev, lučka LED »A-01« bo utripala.
- 4) Pritisnite »« ali »«, da izberete Auto Menu od »A-01« do »A-05«.
Pritisnite »« za potrditev.
- 5) Pritisnite »« ali »«, da izberete težo hrane.
- 6) Pritisnite »« za začetek kuhanja.







Meni št.	Opis menija
A-01	Kuhan krompir
A-02	Ratatouille
A-03	Mesna štruca
A-04	Pečena jabolka
A-05	Torta v skodelici iz temne čokolade

8. Jet Start



- 1) V stanju pripravljenosti pritisnite »«, da začnete kuhati s 100-odstotno močjo, vsak dodatni pritisk pa podaljša čas kuhanja za 30 sekund do 95 min.
- 2) V stanju kuhanja lahko z vsakim pritiskom na »« podaljšate čas kuhanja za 30 sekund.
- 3) V stanju kuhanja pritisnite »« za prekinitev kuhanja, pritisnite »« ali »« za prilagoditev časa kuhanja, ponovno pritisnite »« za nadaljevanje kuhanja.

9. Otroška ključavnica

Aparata lahko zavarujete tako, da otrokom preprečite, da bi ga nenamerno vklopili ali spremenili nastavitve.

- 1) V stanju pripravljenosti ali med kuhanjem pridržite »« in »« 3 sekunde. Enkrat se oglasi zvočni signal in ključavnica se aktivira.
- 2) V stanju pripravljenosti ali med kuhanjem pridržite »« in »« 3 sekunde, da aparat odklenete.
- 3) Če je ključavnica aktivirana v stanju kuhanja, enkrat pritisnite »« za prekinitev kuhanja, ali pa dvakrat pritisnite ali 3 sekunde pridržite »«, da kuhanje prekličete.

10. Samodejno odpiranje vrat

- 1) V stanju pripravljenosti pritisnite »«. Prižgala se bo lučka pečice, vrata pa se bodo samodejno odprla.
- 2) Med kuhanjem pritisnite »«. Vrata se bodo samodejno odprla.

Opomba: Po odpiranju vrat potrebuje motor določen čas, da se vrne v prvotno stanje, približno 1 sekundo.



Običajno	
Mikrovalovna pečica moti televizijski sprejem	Ko mikrovalovna pečica deluje, lahko pride do motenj pri radijskem in televizijskem sprejemu. Motnja je podobna motnjam malih električnih aparatov, kot so mešalnik, sesalnik in električni ventilator. To je običajno.
Zatemnjena luč pečice	Pri mikrovalovnem kuhanju z nizko močjo lahko luč v pečici postane medla. To je običajno.
Kopičenje pare na vratih, vroč zrak iz zračnikov	Pri kuhanju lahko iz hrane prihaja para. Večina pare se izloči prek zračnikov. Nekaj pare pa se lahko nakopiči na hladnih mestih, kot so vrata pečice. To je običajno.
Pečica se je nehote vklopila, v njej pa ni hrane.	Enota ne sme delovati brez hrane v njej. To je zelo nevarno.

Težava	Možen vzrok	Rešitev
Pečice ni mogoče zagnati.	(1) Napajalni kabel ni čvrsto priključen.	Izvlcite vtič. Nato ga po 10 sekundah ponovno priključite.
	(2) Varovalka je pregorela ali se je sprožil prekinjevalec električnega tokokroga.	Zamenjajte varovalko ali ponastavite prekinjevalec električnega tokokroga (popravilo opravi strokovno osebje našega podjetja)
	(3) Težave z vtičnico.	Preskusite vtičnico z drugimi električnimi aparati.
Pečica se ne segreva.	(4) Vrata niso dobro zaprta.	Dobro zaprite vrata.
Med delovanjem mikrovalovne pečice stekleni vrtljivi podstavek povzroča hrup.	(5) Umazani nastavki za valjčke in dno pečice.	Očistite umazane dele po navodilih v poglavju »Vzdrževanje mikrovalovne pečice«.



Ta naprava je označena v skladu z evropsko direktivo 2012/19/EU o odpadni električni in elektronski opremi iz leta 2013 (OEEO). OEEO vsebuje onesnaževalne snovi (ki lahko negativno vplivajo na okolje) in osnovne elemente (ki jih je mogoče ponovno uporabiti). Pomembno je, da je OEEO obdelana s posebnimi postopki za pravilno odstranjevanje in odlaganje onesnaževal ter predelavo vseh materialov. Posamezniki imajo lahko pomembno vlogo pri zagotavljanju, da OEEO ne postane okoljska težava;

upoštevati je treba nekaj osnovnih pravil:

- z OEEO ne smete ravnati kot z gospodinjskimi odpadki;
- OEEO je treba odpeljati v posebne zbirne centre, ki jih upravlja mestni svet ali registrirano podjetje. V številnih državah je lahko za veliko OEEO na voljo odvoz kosovnih odpadkov iz gospodinjstev.

Ob nakupu nove naprave lahko staro oddate prodajalcu, ki ga je dolžan brezplačno prevzeti po načelu »staro za novo«, če je nova oprema enake vrste in ima enake funkcije kot stara.

Podatki o nizki porabi energije v skladu z Uredbo Komisije (EU) 2023/826.

Stanje	Poraba energije	Obdobje, po katerem oprema samodejno doseže stanje
Način pripravljenosti s prikazom informacij ali stanja	0,8 W	20 Min

Trska: 38900838-4



MJERE OPREZA ZA IZBJEGAVANJE MOGUĆE IZLOŽENOSTI PREKOMJERNOJ ENERGIJI MIKROVALOVA

- (a) Ne pokušavajte upotrebljavati ovu pećnicu s otvorenim vratima jer to može dovesti do štetnog izlaganja mikrovalnoj energiji. Važno je da ne razbijete ili ne mijenjate sigurnosne brave.
- (b) Nemojte stavljati nikakve predmete između prednje strane pećnice i vrata niti dopustiti da se prljavština ili ostaci sredstva za čišćenje nakupljaju na brtvenim površinama.
- (c) UPOZORENJE: Ako su vrata ili brtve vrata oštećene, pećnica se ne smije upotrebljavati dok je ne popravi ovlaštena osoba.

DODATAK

Ako se uređaj ne održava čistim, njegova se površina može oštetiti i utjecati na vijek trajanja uređaja te dovesti do opasne situacije.

Specifikacije

Model:	CA38SMBF7XS
Nazivni napon:	220 - 240 V ~/ 50 Hz
Nazivna ulazna snaga (mikrovalna):	1300 W
Nazivna izlazna snaga (mikrovalna):	750 W
Nazivna ulazna snaga (roštilj)	800 W
Kapacitet pećnice:	24 l
Vanjske dimenzije:	595 x 316 x 393 mm

Uređaj nije namijenjen radu pomoću vanjskog vremenskog programatora ili zasebnog sustava na upravljanje na daljinu.

Ovaj uređaj namijenjen je za upotrebu u kućanstvu i za slične namjene kao što su:

- prostor za blagovanje unutar trgovina, ureda ili drugih radnih prostora;
- seoske kuće;
- za klijente u hotelima, motelima i drugim vrstama stambenog okruženja;
- okruženja poput ugostiteljskih objekata koji nude noćenje i doručak.



UPOZORENJE

Kako biste smanjili rizik od požara, strujnog udara, ozljeda osoba ili izlaganja prekomjernoj energiji mikrovalne pećnice pri upotrebi uređaja, pridržavajte se osnovnih mjera opreza, uključujući sljedeće:

1. **Upozorenje:** Tekućine i druga hrana ne smiju se zagrijavati u zatvorenim posudama jer mogu eksplodirati.
2. **Upozorenje:** Opasno je za bilo koga, osim za osposobljenu osobu, da izvrši bilo koji servis ili popravak koji uključuje uklanjanje pokrova koji pruža zaštitu od izlaganja mikrovalnoj energiji.
3. **Upozorenje:** Djeci dopustite uporabu pećnice bez nadzora samo kada uz odgovarajuće upute kako bi dijete moglo koristiti pećnicu na siguran način i razumjeti opasnosti uslijed nepravilne uporabe.
4. **Upozorenje:** Kada uređaj radi u kombiniranom načinu rada, djeca trebaju upotrebljavati pećnicu samo pod nadzorom odrasle osobe zbog generiranih temperatura (samo za seriju s roštiljem)
5. Upotrebljavajte samo pribor koji je prikladan za upotrebu u mikrovalnim pećnicama.
6. Pećnicu treba redovito čistiti i uklanjati naslage hrane.
7. Pročitajte i pridržavajte se sljedećeg: "MJERE OPREZA KAKO BI SE IZBJEGLO MOGUĆE IZLAGANJE PREKOMJERNOJ MIKROVALNOJ ENERGIJI".
8. Prilikom zagrijavanja hrane u plastičnim ili papirnatim posudama pazite na pećnicu zbog mogućnosti paljenja.
9. Ako se iz uređaja širi dim, isključite ili odspojite ga i držite vrata zatvorena kako biste ugasili eventualni plamen.
10. Nemojte prekomjerno pripremati hranu.
11. Nemojte koristiti unutrašnjost pećnice za potrebe skladištenja. Ne pohranjujte predmete kao što su kruh, keksi i sl. u pećnicu.
12. Uklonite žice i metalne ručke iz papirnatih ili plastičnih posuda/vrećica prije stavljanja u pećnicu.
13. Pećnicu ugradite ili postavite samo u skladu s priloženim uputama za ugradnju.



14. Jaja u ljusci i cijela tvrdo kuhana jaja ne smiju se zagrijavati u mikrovalnim pećnicama jer mogu eksplodirati, čak i nakon završetka mikrovalnog zagrijavanja.
15. Upotrebljavajte ovaj uređaj samo za njegovu namjenu kako je opisano u priručniku. Nemojte koristiti korozivna kemijska sredstva ili pare u ovom uređaju. Ova je pećnica posebno dizajnirana za zagrijavanje. Nije predviđena za industrijsku ili laboratorijsku uporabu.
16. Ako je kabel za napajanje oštećen, treba ga zamijeniti proizvođač, njegov servis ili osobe sličnih kvalifikacija da bi se izbjegla opasnost.
17. Ne skladištite i ne koristite ovaj uređaj na otvorenom.
18. Nemojte koristiti pećnicu u blizini vode, u mokrom podrumu ili u blizini bazena.
19. Temperatura dostupnih površina može biti visoka dok uređaj radi. Kabel napajanja držite podalje od zagrijane površine i ne prekrivajte otvore na pećnici.
20. Kabel ne smije visiti preko ruba stola ili pulta.
21. Neodržavanje pećnice čistom može dovesti do propadanja površine koje može negativno utjecati na vijek trajanja uređaja i možda dovesti do opasne situacije.
22. Sadržaj bočica za hranjenje i posuda za hranu za bebe mora se promiješati ili protresti i provjeriti temperatura prije konzumacije kako bi se izbjegle opekline.
23. Mikrovalno zagrijavanje napitaka može rezultirati odgođenim eruptivnim vrenjem, stoga je potrebno biti oprezan pri rukovanju posudom.
24. Uređaj nije namijenjen da ga upotrebljavaju osobe (uključujući djecu) sa smanjenim fizičkim, osjetilnim ili mentalnim sposobnostima ili nedostatkom iskustva i znanja, osim ako su pod nadzorom ili su dobili upute za upotrebu uređaja od osobe odgovorne za njihovu sigurnost (za tržišta izvan europskog)



25. Potreban je nadzor nad djecom kako se ona ne bi igrala s uređajem. Ovaj uređaj smiju upotrebljavati djeca starija od 8 godina i osobe sa smanjenim fizičkim, osjetilnim ili mentalnim sposobnostima ili nedostatkom iskustva i znanja ako su pod nadzorom ili su dobili upute u vezi sa sigurnom upotrebom uređaja te ako shvaćaju povezane opasnosti. Djeca se ne smiju igrati uređajem. Djeca ne smiju obavljati čišćenje ni održavanje uređaja bez nadzora (za europsko tržište)
26. Mikrovalna pećnica ne smije se stavljati u ormarić.
27. Mikrovalna pećnica namijenjena je zagrijavanju hrane i pića. Sušenje hrane ili odjeće i zagrijavanje jastučića za grijanje, papuča, spužvi, vlažne krpe i slično može povećati rizik od ozljeda, paljenja ili požara. Nemojte uranjati uređaj u vodu ili druge tekućine za vrijeme čišćenja. Uređaj se ne smije čistiti parnim čistačem.
28. Metalne posude za hranu i pića nisu dopuštene tijekom pripreme hrane u mikrovalnoj pećnici.
29. Pri vađenju posuda iz uređaja potrebno je paziti da se rotirajući pladanj ne pomakne.
30. Uređaj se ne smije postaviti iza dekorativnih vrata da bi se izbjeglo pregrijavanje.
31. Pažljivo pročitajte važne sigurnosne upute i čuvajte ih za buduću upotrebu.



Smanjenje rizika od ozljeda osoba

Ugradnja uzemljenja

OPASNOST

Opasnost od električnog udara

Dodirivanje nekih unutarnjih dijelove može uzrokovati teške ozljede ili smrt. Nemojte rastavljati ovaj uređaj.

UPOZORENJE

Opasnost od električnog udara

Nepravilna upotreba uzemljenja može dovesti do električnog udara. Nemojte spajati uređaj na utičnicu sve dok uređaj nije pravilno postavljen i uzemljen.

Ovaj uređaj mora biti uzemljen. U slučaju kratkog spoja, uzemljenje smanjuje rizik od strujnog udara osiguravanjem žice za odvod električne struje. Ovaj uređaj opremljen je kabelom koji ima žicu za uzemljenje s utikačem za uzemljenje. Utikač mora biti priključen na utičnicu koja je pravilno postavljena i uzemljena.

Posavjetujte se s kvalificiranim električarom ili serviserom ako upute za uzemljenje nisu u potpunosti razumljive ili ako postoji sumnja je li uređaj pravilno uzemljen. Ako je potrebno upotrebljavati produžni kabel, upotrebljavajte samo trožilni produžni kabel.

1. Osiguran je kratki kabel za napajanje kako bi se smanjili rizici od zapetljavanja ili spoticanja preko dužeg kabela.
2. Upotrebljavate li dugački kabel ili produžni kabel:
 - 1) Označena električna snaga kompleta kabela ili produžnog kabela trebala bi biti barem onolika kolika je električna struja uređaja.
 - 2) Produžni kabel mora biti trožilni kabel s vodičem za uzemljenje.
 - 3) Dugi kabel treba biti postavljen tako da ne visi preko radne površine ili stola gdje djeca mogu zapeti za njega ili se nenamjerno spotaknuti.

ČIŠĆENJE

Obavezno odspojite pećnicu s napajanja.

1. Očistite unutrašnjost pećnice nakon upotrebe blago vlažnom krpom.
2. Očistite pribor na uobičajen način u vodi sa sapunom.
3. Okvir i brtva vrata te susjedni dijelovi moraju se pažljivo očistiti vlažnom krpom kada su prljavi.

STANJE PRIPRAVNOSTI

Potrošnja energije u stanju pripravnosti usklađena je sa zahtjevima propisa EN50564:201.

PRIBOR

Pogledajte upute u odjeljku "Materijali koje možete upotrebljavati u mikrovalnoj pećnici ili koje treba izbjegavati u mikrovalnoj pećnici." Možda postoje određeni nemetalni pribor koji nije siguran za upotrebu u mikrovalnoj pećnici. Ako ste u nedoumici, određeni pribor možete testirati slijedeći postupak u nastavku.

Testiranje pribora:

1. Napunite posudu sigurnu za mikrovalnu pećnicu jednom šalicom hladne vode (250 ml) zajedno s priborom.
2. Kuhajte maksimalnom snagom 1 minutu.
3. Oprezno opipajte pribor. Ako je prazan pribor topao, nemojte ga upotrebljavati za pripremu hrane u mikrovalnoj pećnici.

OPREZ

Opasnost od ozljeda

Opasno je za sve, osim za osposobljene osobe, izvršavati bilo kakav servis ili popravak koji uključuje uklanjanje pokrova koji pruža zaštitu od izlaganja energiji mikrovalova.



Materijali koje možete upotrebljavati u mikrovalnoj pećnici

Napomene u vezi pribora

Aluminijska folija	Samo za štita. Mali glatki komadići mogu se koristiti za prekrivanje tankih dijelova mesa ili peradi kako bi se spriječio prekuhavanje. Ako je folija preblizu stijenki pećnice, može doći do iskrenja. Folija treba biti udaljena najmanje 2,5 cm od stijenki pećnice.
Tanjur za pripremu hrskave hrane	Slijedite upute proizvođača. Dno tanjura za pripremu hrskave hrane mora biti najmanje 5 mm iznad rotirajućeg pladnja. Nepravilna upotreba može oštetiti tanjur.
pribor za jelo	Samo za mikrovalnu pećnicu. Slijedite upute proizvođača. Nemojte upotrebljavati napuknute ili oštećene posude.
staklenke	Uvijek uklonite poklopac. Upotrebljavajte ih samo dok hrane ne postane topla. Većina staklenki nije otporna na toplinu i može puknuti.
stakleno posuđe	Samo stakleno posuđe otporno na toplinu. Pobrinite se da nema metalne obloge. Nemojte upotrebljavati napuknute ili oštećene posude.
vrećice za kuhanje u pećnici	Slijedite upute proizvođača. Ne zatvarajte ih metalnom vezicom. Napravite proreze kako biste omogućili izlazak pare.
papirnati tanjuri i čaše	Upotrebljavajte ih samo za kratkoročnu pripremu hrane / zagrijavanje. Ne ostavljajte pećnicu bez nadzora tijekom pripreme hrane.
papirnati ručnici	Upotrebljavajte ih za pokrivanje hrane za zagrijavanje i upijanje masti. Upotrebljavajte ih uz nadzor samo za kratkoročnu pripremu hrane.
papir za pečenje	Upotrebljavajte ga kao pokrov kako biste spriječili prskanje ili omot za paru.
plastika	Samo za mikrovalnu pećnicu. Slijedite upute proizvođača. Treba imati oznaku "Sigurno za mikrovalne pećnice". Neke plastične posude omekšaju dok se hrana zagrijava. „Vrećice za kuhanje” i čvrsto zatvorene plastične vrećice treba prorezati, probušiti ili odzračiti prema uputama pakiranja.
plastična folija	Samo za mikrovalnu pećnicu. Upotrebljavajte je za pokrivanje hrane tijekom pripreme hrane kako biste zadržali vlagu. Plastična folija ne smije dodirivati hranu.
termometri	Samo za mikrovalnu pećnicu (termometri za meso i slatkiše).
voštani papir	Upotrebljavajte ga kao pokrov kako biste spriječili prskanje i zadržali vlagu.

Materijali koje treba izbjegavati u mikrovalnoj pećnici

Napomene u vezi pribora

aluminijski pladanj	Može uzrokovati iskrenje. Prebacite hranu u posudu sigurnu za mikrovalnu pećnicu.
kartonska kutija za hranu s metalnom ručkom	Može uzrokovati iskrenje. Prebacite hranu u posudu sigurnu za mikrovalnu pećnicu.
metal ili pribor s metalnim oblogama	Metal štiti hranu od mikrovalne energije. Metalna obloga može uzrokovati iskrenje.
metalne žice	Mogu uzrokovati iskrenje i požar u pećnici.
Papirnatu vrećice	Mogu izazvati požar u pećnici.
plastična pjena	Plastična pjena može otopiti ili kontaminirati tekućinu u unutrašnjosti kada je izložena visokoj temperaturi.
drvo	Drvo će se isušiti kada se upotrebljava u mikrovalnoj pećnici i može napuknuti ili puknuti.

POSTAVLJANJE PEĆNICE

Nazivi dijelova pećnice i pribora za pećnicu

Izvadite pećnicu i sve materijale iz kartonske kutije i unutrašnjosti pećnice. Vaša pećnica isporučuje se sa sljedećim priborom:

Stakleni pladnjem	1
Sklop prstena za okretanje	1
Priručnik s uputama	1

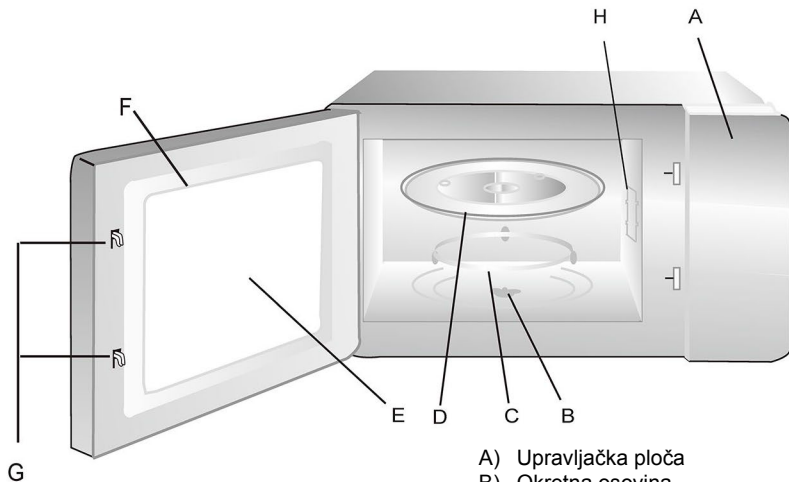

Rešetka za roštilj (samo za seriju roštilja)

- A) Upravljačka ploča
- B) Okretna osovina
- C) Sklop prstena za okretanje
- D) Stakleni pladnjem
- E) Prozor za promatranje
- F) Sklop vrata
- G) Sustav sigurnosnog blokiranja
- H) Poklopac od liskuna

Isključite napajanje pećnice ako su vrata otvorena tijekom rada.



Postavljanje okretne ploče



- Nikada ne stavljajte stakleni pladanj naopako. Stakleni pladanj nikada ne smije biti ograničen.
- Tijekom pripreme hrane uvijek se moraju upotrebljavati stakleni pladanj i sklop prstena za okretanje.
- Sva hrana i posude s hranom uvijek se stavljaju na stakleni pladanj za pripremu hrane.
- Ako stakleni pladanj ili sklop prstena za okretanje pukne ili se slomi, obratite se najbližem ovlaštenom servisu.

Ugradnja

- Uklonite svu zaštitnu foliju koja se nalazi na površini mikrovalne pećnice, ne uklanjajte svijetlo bijeli poklopac Mica koji je pričvršćen na unutrašnjost pećnice kako biste zaštitili magnetron.
- Ova je pećnica namijenjena samo za ugradnju. Nije namijenjena za upotrebu na radnoj površini ili unutar ormarića.
- Uređaj se može ugraditi u zidni ormar širine 60 cm (i dubine najmanje 55 cm).
- Uređaj je opremljen utikačem i smije se spojiti samo na pravilno ugrađenu uzemljenu utičnicu.
- Mrežni napon mora odgovarati naponu navedenom na nazivnoj pločici.
- Utičnica mora biti ugrađena, a priključni kabel smije zamijeniti samo kvalificirani električar. Ako utikač više nije dostupan nakon ugradnje, na strani ugradnje mora biti prisutan uređaj sa svim priključcima za odspajanje s razmakom između kontakta od najmanje 3 mm.
- Ne smijete koristiti adaptere, višesmjernje trake i produžne kabele. Preopterećenje može dovesti do opasnosti od požara.

Elektronički programator

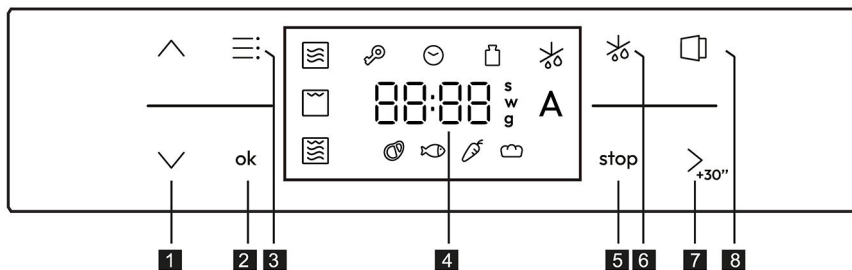



- 1 Podešavanje vremena ili težine +/-
- 2 Gumb za potvrdu
- 3 Funkcijski gumb
- 4 Prikaz vremena/temperature/težine

- 5 Gumb za zaustavljanje
- 6 Gumb za odmrzavanje
- 7 Gumb Start / +30 s
- 8 Gumb za vrata



Upute za upotrebu

1. Postavljanje sata

Kada je mikrovalna pećnica ukopčana, prikazat će se LED indikator sata "☺" i "12:00", treptat će broj sati.

- 1) Pritisnite „” ili „” da biste namjestili sate - vrijeme unosa treba biti između 0 i 23.

- 2) Pritisnete li „” za potvrdu postavke, treptat će minute.

- 3) Okrenite „” ili „” za podešavanje minuta, vrijeme unosa treba biti između 0-59.



- 4) Pritisnite „” za završetak postavljanja sata.

- 5) Želite li ponovno izmijeniti, pritisnite „” na 3 sekunde za ponavljanje gore navedenih postupaka.



Napomena: 1. Ako sat nije postavljen, neće raditi kad je uključen.



2. Kad je uređaj priključen, možete izravno pritisnuti „” kako biste potvrdili i dovršili podešavanje sata.

2. Mikrovalovi

- 1) Pritisnete li „”, LED indikator mikrovalova „” će treptati i prikazati „750 W”.

- 2) Pritisnite „” za potvrdu i početak podešavanja snage mikrovalne pećnice.

- 3) Pritisnite „” ili „” za odabir razine snage. Pritisnite „” za potvrdu.









- 4) Pritisnite „” ili „” za postavljanje vremena pripreme.

- 5) Pritisnite „” za početak kuhanja.











Napomena: Vrijeme se mijenja u koracima od jedne sekunde, dok su u slučaju dugog pritiska koraci veći.









3. Roštilj

- 1) Pritisnete li , LED indikator mikrovalova  će treptati i prikazati „750 W“.
- 2) Pritisnete li  za odabir funkcije roštilja, treptat će LED indikator roštilja . Pritisnite  za potvrdu.
- 3) Pritisnite  ili  za postavljanje vremena pripreme.
- 4) Pritisnite  za početak kuhanja.















4. Kombinirano kuhanje

- 1) Pritisnete li , LED indikator mikrovalova  će treptati i prikazati „750 W“.
- 2) Pritisnete li  za odabir kombinirane funkcije, treptat će odgovarajući LED indikator . Pritisnite  za potvrdu.
- 3) Pritisnite  ili  za odabir razine snage. Pritisnite  za potvrdu.
- 4) Pritisnite  ili  za postavljanje vremena pripreme.
- 5) Pritisnite  za početak kuhanja.













5. Odmrzavanje prema vremenu

- 1) Pritisnete li , treptat će LED indikator . Pritisnite  za potvrdu.
- 2) Pritisnite  ili  za podešavanje vremena odmrzavanja.
- 3) Pritisnite  za početak kuhanja.

6. Odmrzavanje prema težini







- 1) Pritisnete li , treptat će LED indikator .
- 2) Pritisnete li  za odabir odmrzavanja prema težini, treptat će LED indikator . Pritisnite  za potvrdu.
- 3) Pritisnete li  ili  za odabir izbornika odmrzavanja, treptat će LED indikatori mesa , ribe , povrća  i kruha . Pritisnite  za potvrdu.
- 4) Pritisnite  ili  za odabir težine za odmrzavanje.
- 5) Pritisnite  za početak kuhanja.

7. Automatski izbornik

- 1) Pritisnete li „“, LED indikator mikrovalova „“ će treptati i prikazati „750 W“.
- 2) Pritisnite „“ ili „“ za odabir funkcije automatskog izbornika. Treptat će LED indikator „“.
- 3) Pritisnete li „“ za potvrdu, treptat će LED indikator „A-01“.
- 4) Pritisnite „“ ili „“ za odabir automatskog izbornika od „A-01“ do „A-05“.
Pritisnite „“ za potvrdu.
- 5) Pritisnite „“ ili „“ za odabir težine hrane.
- 6) Pritisnite „“ za početak kuhanja.





Br. izbornika	Opis izbornika
A-01	Kuhani krumpir
A-02	Ratatouille
A-03	Mesna štruca
A-04	Pečene jabuke
A-05	Slastica tamne čokolade

8. Pokretanje mlaza



- 1) U stanju pripravnosti pritisnite „“ za početak kuhanja na 100 % snage - svaki dodani pritisak povećava vrijeme kuhanja za 30 sekundi do 95 minuta.
- 2) U stanju kuhanja, svaki pritisak na „“ povećava vrijeme kuhanja za 30 sekundi.
- 3) U stanju kuhanja pritisnite „“ za pauziranje kuhanja - pritisnite „“ ili „“ za podešavanje vremena kuhanja, ponovno pritisnite „“ za nastavak kuhanja.

9. Sigurnosna blokada za djecu

Uređaj možete osigurati kako biste spriječili da ga djeca slučajno uključe ili promijene postavke.

- 1) Ako u stanju pripravnosti i kuhanja pritisnete „“ i „“ na 3 sekunde, jednom će se oglasiti zvučni signal i aktivirat će se sigurnosna blokada.
- 2) U stanju pripravnosti i kuhanja pritisnite „“ i „“ na 3 sekunde za deblokadu.
- 3) Ako je blokada aktivirana u stanju kuhanja, pritisnite „“ jednom za pauziranje kuhanja, pritisnite „“ dvaput ili zadržite 3 sekunde da biste otkazali kuhanje.

10. Automatsko otvaranje vrata

- 1) Ako u stanju pripravnosti pritisnete „“, uključit će se svjetlo i automatski će se otvoriti.
- 2) U stanju kuhanja pritisnite „“ za automatsko otvaranje vrata.

Napomena: Nakon otvaranja vrata, motoru je potrebno određeno vrijeme za povratak, otprilike 1 sekundu.



Normalno	
Mikrovalna pećnica ometa televizijski prijem	Prilikom rada mikrovalne pećnice može doći do smetnji u radijskom i televizijskom prijemu. Slične su smetnjama malih električnih uređaja, poput miksera, usisavača i električnog ventilatora. To je normalno.
Prigušeno svjetlo pećnice	U mikrovalnim pećnicama male snage svjetlo pećnice može se prigušiti. To je normalno.
Akumulacija pare na vratima, topli zrak iz ventilacijskih otvora	Tijekom pripreme para može izaći iz hrane. Većina će izaći iz ventilacijskih otvora. Ali može se nakupiti i na hladnom mjestu kao što su vrata pećnice. To je normalno.
Pećnica se slučajno pokrenula bez hrane u unutrašnjosti.	Zabranjeno je pokretanje uređaja bez hrane. To je vrlo opasno.

Problemi	Mogući uzrok	Rješenje
Pećnica se ne može pokrenuti.	(1) Kabel napajanja nije čvrsto spojen.	Odspojite uređaj. Zatim ga ponovno spojite nakon 10 sekundi.
	(2) Osigurač je pregorio ili se pokreće prekidač strujnog kruga.	Zamijenite osigurač ili ponovno postavite prekidač strujnog kruga (popravlja ga stručno osoblje naše tvrtke)
	(3) Problem s utičnicom.	Ispitajte utičnicu s drugim električnim uređajima.
Pećnica ne zagrijava.	(4) Vrata nisu dobro zatvorena.	Dobro zatvorite vrata.
Stakleni rotirajući pladanj proizvodi buku za vrijeme rada mikrovalne pećnice	(5) Priljavi nosač kotačića i dno pećnice.	Pogledajte „Održavanje mikrovalne pećnice” za upute o čišćenju prljavih dijelova.



Ovaj uređaj označen je u skladu s Europskom direktivom 2012/19/EU o otpadnoj električnoj i elektroničkoj opremi iz 2013. u pogledu otpadnih električnih i elektroničkih uređaja (OEEO). Otpadni električni i elektronički uređaji sadrže zagađivače (koji mogu imati negativan učinak na okoliš) i bazne elemente (koji se mogu ponovno upotrijebiti). Važno je posebno obraditi otpadnu električnu i elektroničku opremu da bi se ispravno uklonili i odložili onečišćivači i vratili svi materijali. Svaka osoba može igrati važnu ulogu u osiguravanju da OEEO ne postane ekološki problem;

bitno je slijediti nekoliko osnovnih pravila:

- uređaje OEEO ne smije se zbrinjavati kao kućanski otpad;
- opremu OEEO potrebno je odnijeti na namjenska područja za prikupljanje kojima upravlja gradsko vijeće ili registrirano poduzeće.

U mnogim državama, za veliku opremu OEEO dostupno je prikupljanje kućanskog otpada.

Pri kupnji novog uređaja, stari uređaj možete vratiti prodavaču koji će ga preuzeti besplatno, samo ako je uređaj iste vrste ili ima jednake funkcije kao i kupljeni uređaj.

Podaci o niskoj potrošnji energije u skladu s uredbom komisije (EU) 2023/826.

Stanje	Potrošnja snage	Razdoblje nakon kojega uređaj automatski postiže stanje
Stanje pripravnosti s prikazom podataka ili stanja	0,8 W	20 min

Šifra: 38900838-4



OPATŘENÍ, KTERÁ MAJÍ ZAMEZIT PŘÍPADNÉMU VYSTAVENÍ NADMĚRNÉMU MNOŽSTVÍ MIKROVLNNÉ ENERGIE

- (a) Nepokoušejte se používat tuto troubu s otevřenými dvířky, protože to by mohlo vést ke škodlivému vystavení mikrovlnné energii. Je důležité zabránit rozbití nebo neodborné manipulaci s bezpečnostním blokováním.
- (b) Neumísťujte žádné předměty mezi čelní stranu trouby a dvířka, ani nedovolte, aby se na povrchu těsnění hromadila špína nebo zbytky čisticích prostředků.
- (c) VAROVÁNÍ: Jestliže jsou poškozená dvířka nebo jejich těsnění, trouba se nesmí používat, dokud nebude opravena kompetentní osobou.

DODATEK

Jestliže není spotřebič udržován v čistém stavu, jeho povrch by se mohl narušit, což by ovlivnilo životnost spotřebiče a vedlo ke vzniku nebezpečné situace.

Technické údaje

Model:	CA38SMBF7XS
Jmenovité napětí:	220–240 V~/50 Hz
Jmenovitý příkon (mikrovlnná energie):	1300 W
Jmenovitý výkon (mikrovlnná energie):	750 W
Jmenovitý příkon (gril)	800 W
Objem trouby:	24 l
Vnější rozměry:	595 x 316 x 393 mm

Tyto spotřebiče nejsou určeny k ovládní externím časovým spínačem ani samostatným systémem dálkového ovládní.

Tento spotřebič je určen k použití v domácnostech a podobných oblastech, například:

- v kuchyňkách pro personál v obchodech, kancelářích a na dalších pracovištích;
- na chalupách;
- v hotelech, motelech a dalších obytných objektech, v nichž je používán zákazníci;
- v ubytovacích zařízeních typu penzionu se snídaní.



DŮLEŽITÉ BEZPEČNOSTNÍ POKYNY

VAROVÁNÍ

Dodržujte základní bezpečnostní opatření včetně následujících, aby se snížilo nebezpečí požáru, úrazu elektrickým proudem, zranění osob nebo vystavení nadměrnému množství mikrovlnné energie při používání spotřebičů:

1. **Varování:** Tekutiny a jiné potraviny se nesmí ohřívat v uzavřených nádobách, protože by mohly vybuchnout.
2. **Varování:** Provádění jakékoli údržby nebo opravy zahrnující sejmutí krytu, který chrání před vystavením mikrovlnné energii, je nebezpečné pro kohokoli kromě kompetentní osoby.
3. **Varování:** Dětem dovoďte používat troubu bez dozoru pouze tehdy, pokud jim byly poskytnuty odpovídající pokyny, aby byly schopny troubu používat bezpečným způsobem a pochopily nebezpečí plynoucí z jejího nesprávného používání.
4. **Varování:** Pokud je spotřebič provozován v kombinovaném režimu, měly by děti troubu používat pouze pod dohledem dospělé osoby, a to kvůli teplotám, které v ní vznikají (pouze pro řadu s grilem).
5. Používejte pouze náčiní vhodné pro mikrovlnné trouby.
6. Trouba by se měla pravidelně čistit včetně odstraňování veškerých usazenin pokrmů.
7. Zejména si přečtěte a dodržujte: „OPATŘENÍ, KTERÁ MAJÍ ZAMEZIT PŘÍPADNÉMU VYSTAVENÍ NADMĚRNÉMU MNOŽSTVÍ MIKROVLNNÉ ENERGIE“.
8. Při ohřívání potravin v plastových nebo papírových nádobách sledujte troubu, protože existuje možnost vznícení.
9. Jestliže se objeví kouř, vypněte spotřebič nebo ho odpojte od napájení a nechte dvířka zavřená, aby se plameny udusily.
10. Pokrmy nepřevařujte.
11. Vnitřek trouby nepoužívejte ke skladování věcí. Nic v troubě nenechávejte, např. chléb, sušenky apod.
12. Před vložením do trouby odstraňte z papírových nebo plastových nádob/sáčků drátěné kroužky a kovové úchyty.
13. Tuto troubu instalujte a umístěte pouze v souladu s dodanými pokyny pro instalaci.



14. V mikrovlnné troubě by se neměla ohřívat vejce ve skořápkách a celá vejce na tvrdo, protože by mohla vybuchnout, a to i po skončení mikrovlnného ohřevu.
15. Tento spotřebič používejte pouze k určenému účelu uvedenému v tomto návodu. V tomto spotřebiči nepoužívejte žíravé chemikálie nebo výpary. Tento spotřebič je speciálně navržen k ohřívání. Není určen pro průmyslové nebo laboratorní použití.
16. Pokud se poškodí napájecí kabel, výměnu musí provést výrobce, jeho servisní zástupce nebo osoba s podobnou kvalifikací, aby se vyloučilo riziko.
17. Nepoužívejte ani neskladujte spotřebič venku.
18. Nepoužívejte troubu v blízkosti vody, ve vlhkém sklepě nebo v blízkosti bazénu.
19. Teplota přístupných povrchů může být při provozu spotřebiče vysoká. Šňůru uchovávejte mimo ohříváný povrch. Nezakrývejte žádné větrací otvory trouby.
20. Nenechávejte kabel viset přes okraj stolu nebo pultu.
21. Když se trouba nebude udržovat v čistém stavu, mohlo by to vést k narušení povrchu, což by mohlo nepříznivě ovlivnit životnost spotřebiče a případně způsobit nebezpečnou situaci.
22. Obsah kojeneckých láhví a dětské výživy ve sklenicích se musí zamíchat nebo protřepat a před krmením je nutné zkontrolovat jeho teplotu, aby se zamezilo popálení.
23. Mikrovlnný ohřev nápojů může vést ke zpožděnému prudkému varu, proto je nutné při manipulaci s nádobou dávat pozor.
24. Tento spotřebič není určen k používání osobami (včetně dětí) s omezenými fyzickými, smyslovými nebo duševními schopnostmi nebo osobami nezkušenými a nezalými, pokud nejsou pod dohledem nebo nebyly poučeny o používání spotřebiče osobou odpovědnou za jejich bezpečnost (pro mimoevropské trhy).
25. Děti by měly být pod dohledem, aby si se spotřebičem nehrály. Tento spotřebič mohou používat děti starší osmi let a osoby s omezenými fyzickými, smyslovými nebo duševními schopnostmi nebo osoby nezkušené a nezalé za předpokladu, že mají zajištěný dohled nebo byly poučeny o bezpečném používání spotřebiče a chápou související



rizika. Děti si se spotřebičem nesmějí hrát. Děti nesmějí provádět čištění a uživatelskou údržbu bez dozoru (pro evropský trh).

26. Mikrovlnná trouba nesmí být umístěna ve skříni.
27. Mikrovlnná trouba je určena k ohřívání pokrmů a nápojů. Sušení potravin nebo oblečení a ohřívání ohřívacích podušek, pantoflí, houbiček, vlhkých látek apod. by mohlo vést k riziku zranění, vznícení nebo požáru.
Při čištění neponořujte spotřebič do vody nebo jiných tekutin.
Spotřebič se nesmí čistit parním čističem.
28. V mikrovlnné troubě není dovoleno připravovat pokrmy a nápoje v kovových nádobách.
29. Při vyjímání nádob ze spotřebiče je třeba dávat pozor, aby se neposunul otočný talíř.
30. Spotřebič se nesmí instalovat za dekorační dvířka, aby se zamezilo přehřívání.
31. Důležité bezpečnostní pokyny, pozorně si přečtete a uschovejte pro budoucí použití.



Ke snížení rizika zranění osob Instalace uzemnění

NEBEZPEČÍ

Nebezpečí úrazu elektrickým proudem

Kontakt s některými vnitřními součástmi může způsobit vážné zranění nebo usmrcení. Nerozebírejte tento spotřebič.

VAROVÁNÍ

Nebezpečí úrazu elektrickým proudem

Nesprávné použití uzemnění může vést k úrazu elektrickým proudem. Nezapojujte spotřebič do zásuvky, dokud nebude správně nainstalovaný a uzemněný.

Tento spotřebič musí být uzemněný. Uzemnění snižuje riziko úrazu elektrickým proudem v případě elektrického zkratu tím, že poskytuje vodič pro odvod elektrického proudu. Tento spotřebič je vybaven kabelem s uzemňovacím vodičem a uzemňovací zástrčkou. Zástrčku je nutné zasunout do náležitě nainstalované a uzemněné zásuvky.

Pokud plně nechápete pokyny pro uzemnění nebo máte pochybnosti, zda je spotřebič správně uzemněný, poraďte se s kvalifikovaným elektrikářem nebo servisním technikem. Jestliže je zapotřebí použít prodlužovací kabel, použijte pouze trojžilový prodlužovací kabel.

1. Dodaný napájecí kabel je krátký, aby se snížilo riziko zamotání nebo zakopnutí o delší kabel.
2. Pokud se používá dlouhý připojený nebo prodlužovací kabel:
 - 1) Jmenovité hodnoty elektrického napájení vyznačené na připojeném nebo prodlužovacím kabelu musí být alespoň stejně velké jako hodnoty spotřebiče.
 - 2) Prodlužovací kabel musí být trojžilový kabel s uzemněním.
 - 3) Dlouhý kabel by měl být veden tak, aby nevisel přes pracovní desku nebo desku stolu na místě, kde by za něj mohly tažit děti nebo kde by o něj mohl někdo neúmyslně zakopnout.



ČIŠTĚNÍ

Ujistěte se, že je trouba odpojena od zdroje napájení.

1. Po použití vnitřní prostor trouby otřete mírně navlhčeným hadrem.
2. Umyjte příslušenství běžným způsobem v mýdlové vodě.
3. Když jsou rám dvířek, těsnění a okolní součásti znečištěné, musíte je pečlivě očistit vlhkým hadrem.

POHOTOVOSTNÍ REŽIM

Příkon v pohotovostním režimu vyhovuje normě EN 50564:201.

KUCHYŇSKÉ NÁČINÍ

Viz pokyny „Materiály, které lze používat v mikrovlnné troubě nebo kterým se v mikrovlnné troubě vyhýbat“. Může existovat určité nekovové kuchyňské náčiní, jehož používání pro mikrovlnný ohřev není bezpečné. Máte-li pochybnosti, můžete dotčené náčiní vyzkoušet podle níže popsaneho postupu.

Zkouška kuchyňského náčiní:

1. Naplňte nádobu určenou pro mikrovlnnou troubu jedním šálkem (250 ml) studené vody a vložte do ní dotčené náčiní.
2. Ohřívejte jednu minutu na maximální výkon.
3. Opatrně se dotkněte náčiní. Jestliže je prázdné náčiní teplé, nepoužívejte ho k přípravě pokrmů s mikrovlnným ohřevem.

POZOR

Nebezpečí zranění

Provádění jakékoli údržby nebo opravy zahrnující sejmutí krytu, který chrání před vystavením mikrovlnné energii, je nebezpečné pro kohokoli kromě kompetentní osoby.

Materiály, které lze používat v mikrovlnné troubě

Poznámky týkající se kuchyňského náčiní

Hliníková fólie	Pouze stínění. Malé vyhlazené kousky fólie lze použít k pokrytí tenkých částí masa nebo drůbeže, aby se zabránilo jejich nadměrné tepelné úpravě. Pokud je fólie příliš blízko ke stěnám trouby, může vzniknout elektrický oblouk. Fólie by měla být umístěna nejméně 2,5 cm od stěn trouby.
Opékací talíř	Řiďte se pokyny výrobce. Dno opékacího talíře musí být alespoň 5 mm nad otočným talířem. Nesprávné použití může způsobit poškození talíře.
Stolní nádobí	Pouze výrobky určené pro mikrovlnnou troubu. Řiďte se pokyny výrobce. Nepoužívejte prasklé nebo otlučené nádobí.
Zavařovací sklenice	Vždy sejměte víčko. Používejte pouze k ohřevu pokrmu, dokud nebude teplý. Většina zavařovacích sklenic není žáruvzdorná a mohla by prasknout.
Skleněné nádobí	Pouze žáruvzdorné skleněné nádobí pro troubu. Ujistěte se, že nemá metalické lemování. Nepoužívejte prasklé nebo otlučené nádobí.
Sáčky na pečení v troubě	Řiďte se pokyny výrobce. Nezapínejte kovovou sponu. Nafízněte je, aby mohla unikat pára.
Papírové talíře a kelímky	Používejte pouze ke krátkodobému vaření/ohřevu. Během ohřevu nenechávejte troubu bez dozoru.
Papírové utěrky	Používejte k zakrývání pokrmů za účelem přichívání a absorbování tuku. Používejte pouze pod dozorem ke krátkodobé přípravě pokrmů.
Pergamenový papír	Používejte k zakrývání, aby se předešlo rozstříku, nebo k obalování při pečení v páře.
Plasty	Pouze výrobky určené pro mikrovlnnou troubu. Řiďte se pokyny výrobce. Měly by být označeny jako „určené pro mikrovlnnou troubu“. Některé plastové nádoby během ohřívání pokrmu uvnitř měknou. „Varné sáčky“ a těsně uzavřené plastové sáčky by se měly naříznout, propíchnout nebo odvětrat podle pokynů na obalu.
Plastové fólie	Pouze výrobky určené pro mikrovlnnou troubu. Používejte k zakrývání potravin během přípravy, aby si udržely vlhkost. Zabraňte tomu, aby se plastové fólie dotýkaly potravin.
Teploměry	Pouze výrobky určené pro mikrovlnnou troubu (teploměry na maso a cukroví).
Voskový papír	Používejte k zakrývání, aby se předešlo rozstříku a ztrátě vlhkosti.

Materiály, kterým se v mikrovlnné troubě vyhýbat

Poznámky týkající se kuchyňského náčiní

Hliníkový plech	Mohl by způsobit vznik elektrického oblouku. Přemístěte pokrm do mísy určené pro mikrovlnnou troubu.
Kartónový obal na potraviny s kovovým držadlem	Mohl by způsobit vznik elektrického oblouku. Přemístěte pokrm do mísy určené pro mikrovlnnou troubu.
Kovové náčiní nebo náčiní s kovovým lemováním	Kov stíní potraviny před mikrovlnnou energií. Kovové lemování by mohlo způsobit vznik elektrického oblouku.
Kovové stahovací pásky	Mohly by způsobit vznik elektrického oblouku a oheň v troubě.
Papírové sáčky	Mohly by způsobit oheň v troubě.
Pěnové plasty	Pěnové plasty by se mohly působením vysoké teploty roztavit nebo kontaminovat tekutinu uvnitř.
Dřevo	Dřevo při používání v mikrovlnné troubě vyschne a mohlo by se rozštěpit nebo prasknout.



SESTAVENÍ TROUBY

Názvy součástí trouby a příslušenství

Vyjměte troubu a všechny materiály z kartónového obalu a vnitřního prostoru trouby.

Trouba se dodává s následujícím příslušenstvím:

Skleněný talíř	1
Sestava otočného prstence	1
Návod k obsluze	1

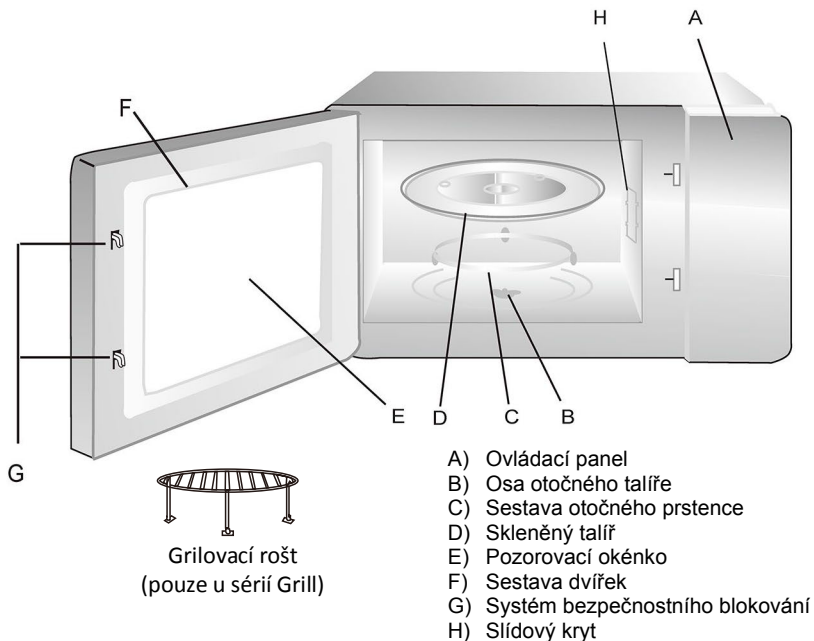

Pokud dojde během provozu k otevření dvířek, vypne se napájení trouby.



Instalace otočného talíře

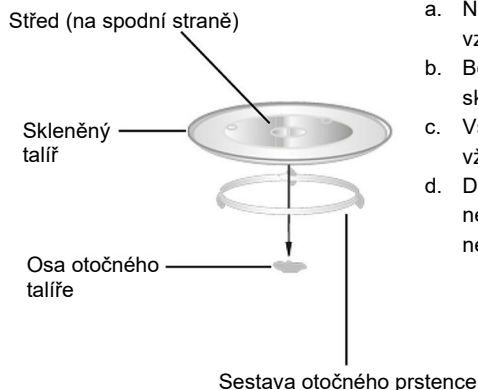

- Nikdy nepokládejte skleněný talíř spodní stranou vzhůru. Nic nesmí omezovat skleněný talíř v pohybu.
- Během přípravy pokrmů se musí vždy používat skleněný talíř i sestava otočného prstence.
- Všechny potraviny a pokrmy v nádobách se musí vždy pokládat na skleněný talíř.
- Dojde-li k prasknutí nebo rozbití skleněného talíře nebo sestavy otočného prstence, obraťte se na nejbližší autorizované servisní středisko.

Instalace

- Odstraňte ochrannou fólii, která se nachází na povrchu skříně mikrovlnné trouby, neodstraňujte světle bílý slídový kryt připevněný k vnitřnímu prostoru trouby, který chrání magnetron.
- Tato trouba je určena pouze k vestavnému použití. Není určena k položení na pracovní desku ani k používání uvnitř skříně.
- Spotřebič lze instalovat do nástěnné skříně o šířce 60 cm (a hloubce nejméně 55 cm).
- Spotřebič je vybaven zástrčkou a smí být připojen pouze k řádně nainstalované uzemněné zásuvce.
- Síťové napětí musí odpovídat hodnotě napětí uvedené na typovém štítku.
- Instalaci zásuvky a výměnu připojovacího kabelu smí provádět pouze kvalifikovaný elektrikář. Pokud po instalaci již není přístupná zástrčka, je nutné, aby bylo místo instalace vybaveno vícepólovým vypínacím zařízením se vzdáleností kontaktů nejméně 3 mm.
- Nesmí se používat adaptéry, rozbočovače ani prodlužovací kabely. Přetížení může vést k nebezpečí požáru.



Elektronický programátor

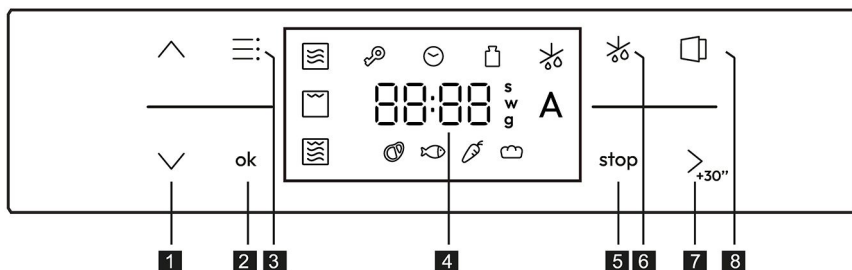









- 1 Nastavení času nebo hmotnosti +/-
- 2 Potvrzovací tlačítko
- 3 Tlačítko funkce
- 4 Displej času/ teploty/ hmotnosti

- 5 Tlačítko Stop
- 6 Tlačítko rozmrazování
- 7 Tlačítko Start/+30s
- 8 Tlačítko dvířek

Pokyny pro ovládání









1. Nastavení hodin

Po připojení mikrovlnné trouby k napájení se zobrazí kontrolka hodin „“ a údaj „12:00“; číslice hodin budou blikat.

- 1) Stiskněte „“ nebo „“ pro nastavení čísel hodin, zadávaný čas by měl být v rozmezí 0–23.
- 2) Potvrďte nastavení stisknutím tlačítka „“, potom budou blikat číslice minut.
- 3) Stisknutím tlačítka „“ nebo „“ nastavte číslice minut, zadávaný čas by měl být v rozmezí 0–59.
- 4) Stisknutím tlačítka „“ dokončete nastavení hodin.
- 5) Chcete-li provést nové nastavení, na 3 sekundy stiskněte tlačítko „“ a zopakujte výše uvedené kroky.

- Poznámka:**
1. Pokud nejsou hodiny nastaveny, nebudou při napájení fungovat.
 2. Po připojení k napájení můžete rovnou stisknout tlačítko „“ pro potvrzení a dokončit nastavení hodin.









2. Mikrovlnný ohřev

- 1) Stiskněte tlačítko „“, kontrolka mikrovlnného ohřevu „“ bude blikat a zobrazí se „750W“.
- 2) Potvrďte volbu stisknutím tlačítka „“ a zahajte nastavování mikrovlnného výkonu.
- 3) Stisknutím tlačítka „“ nebo „“ zvolte stupeň výkonu. Potvrďte volbu stisknutím tlačítka „“.
- 4) Stisknutím tlačítka „“ nebo „“ nastavte dobu přípravy pokrmu.
- 5) Stisknutím tlačítka „“ zahajte přípravu pokrmu.











Poznámka: Při každém stisknutí se čas změní o jednu sekundu, zatímco při podržení se změny zrychlí.









3. Gril

- 1) Stiskněte tlačítko „“, kontrolka mikrovlnného ohřevu „“ bude blikat a zobrazí se „750W“.
- 2) Stisknutím tlačítka „“ zvolte funkci Gril, kontrolka grilu „“ bude blikat. Potvrďte volbu stisknutím tlačítka „“.
- 3) Stisknutím tlačítka „“ nebo „“ nastavte dobu přípravy pokrmu.
- 4) Stisknutím tlačítka „“ zahajte přípravu pokrmu.















4. Kombinovaná příprava pokrmů

- 1) Stiskněte tlačítko „“, kontrolka mikrovlnného ohřevu „“ bude blikat a zobrazí se „750W“.
- 2) Stisknutím tlačítka „“ zvolte funkci Kombinace, kontrolka kombinace „“ bude blikat. Potvrďte volbu stisknutím tlačítka „“.
- 3) Stisknutím tlačítka „“ nebo „“ zvolte stupeň výkonu. Potvrďte volbu stisknutím tlačítka „“.
- 4) Stisknutím tlačítka „“ nebo „“ nastavte dobu přípravy pokrmu.
- 5) Stisknutím tlačítka „“ zahajte přípravu pokrmu.

5. Rozmrazování podle času













- 1) Stiskněte tlačítko „“, kontrolka „“ bude blikat. Potvrďte volbu stisknutím tlačítka „“.
- 2) Stisknutím tlačítka „“ nebo „“ nastavte délku rozmrazování.
- 3) Stisknutím tlačítka „“ zahajte přípravu pokrmu.

6. Rozmrazování podle hmotnosti

- 1) Stiskněte tlačítko „“, kontrolka „“ bude blikat.
- 2) Stisknutím tlačítka „“ zvolte funkci Rozmrazování podle hmotnosti, kontrolka „“ bude blikat. Potvrďte volbu stisknutím tlačítka „“.
- 3) Stisknutím tlačítka „“ nebo „“ zvolte nabídku rozmrazování, kontrolky masa „“, ryba „“, zeleniny „“ a chleba „“ budou blikat. Potvrďte volbu stisknutím tlačítka „“.
- 4) Stisknutím tlačítka „“ nebo „“ zvolte hmotnost pro rozmrazování.
- 5) Stisknutím tlačítka „“ zahajte přípravu pokrmu.









7. Automatická nabídka

- 1) Stiskněte tlačítko „“, kontrolka mikrovlnného ohřevu „“ bude blikat a zobrazí se „750W“.
- 2) Stisknutím tlačítka „“ nebo „“ zvolte funkci Automatická nabídka. Kontrolka „“ bude blikat.
- 3) Potvrďte volbu stisknutím tlačítka „“, kontrolka „A-01“ bude blikat.
- 4) Stisknutím tlačítka „“ nebo „“ zvolte automatickou nabídku od „A-01“ do „A-05“. Potvrďte volbu stisknutím tlačítka „“.
- 5) Stisknutím tlačítka „“ nebo „“ zvolte hmotnost potravin.
- 6) Stisknutím tlačítka „“ zahajte přípravu pokrmu.







Č. nabídky	Popis nabídky
A-01	Vařené brambory
A-02	Ratatouille
A-03	Sekaná
A-04	Pečená jablka
A-05	Hrnečkový koláč s tmavou čokoládou

8. Rychlé zahájení



- 1) V pohotovostním režimu stiskněte tlačítko „“ pro zahájení přípravy pokrmu se 100% výkonem, každé další stisknutí prodlouží délku přípravy o 30 sekund až na 95 minut.
- 2) Ve stavu přípravy pokrmu můžete každým stisknutím tlačítka „“ prodloužit dobu přípravy o 30 sekund.
- 3) Ve stavu přípravy pokrmu stiskněte tlačítko „“ pro pozastavení, tlačítkem „“ nebo „“ upravte dobu přípravy a dalším stisknutím tlačítka „“ pokračujte v přípravě.

9. Dětský zámek

Spotřebič můžete zajistit, abyste zabránili dětem v jeho neúmyslném zapnutí nebo změně nastavení.

- 1) V pohotovostním režimu nebo stavu přípravy pokrmu na 3 sekundy stiskněte tlačítka „“ a „“, ozve se jeden zvukový signál a aktivuje se zámek.
- 2) Chcete-li odemknout zámek, v pohotovostním režimu nebo stavu přípravy pokrmu na 3 sekundy stiskněte tlačítka „“ a „“.
- 3) Pokud je zámek aktivován ve stavu přípravy pokrmu, jedním stisknutím tlačítka „“ pozastavte přípravu a dvojným stisknutím tlačítka „“ nebo jeho podržením na 3 sekundy přípravu zrušte.

10. Automatické otevření dvířek

- 1) V pohotovostním režimu stiskněte tlačítko „“, rozsvítí se světlo v troubě a dvířka se automaticky otevřou.
- 2) Ve stavu přípravy pokrmu stiskněte tlačítko „“ a dvířka se automaticky otevřou.

Poznámka: Po otevření dvířek potřebuje motor určitý čas (asi 1 sekundu) pro návrat.



Normální	
Mikrovlnná trouba ruší televizní příjem	Za provozu mikrovlnné trouby může docházet k rušení příjmu rozhlasového a televizního signálu. Rušení je podobné jako u malých elektrických spotřebičů, například mixéru, vysavače a elektrického ventilátoru. Jedná se o normální jev.
Ztlumení osvětlení trouby	Při přípravě pokrmů s mikrovlnným ohřevem na malý výkon se může ztlumit osvětlení. Jedná se o normální jev.
Usazování páry na dvířkách, horký vzduch vycházející z větracích štěrbin	Při ohřevu může z pokrmu vycházet pára. Většina se dostane ven skrz větrací štěrbinu. Ale trochu páry se může usadit na nějakém chladném místě, jako jsou dvířka trouby. Jedná se o normální jev.
Neúmyslné spuštění trouby bez pokrmu uvnitř.	Je zakázáno spouštět spotřebič, když uvnitř není žádný pokrm. Je to velmi nebezpečné.

Problém	Možná příčina	Náprava
Troubu nelze spustit.	(1) Napájecí kabel není správně zapojený v zásuvce.	Vytáhněte zástrčku ze zásuvky. Potom ji po 10 sekundách opět zasuňte.
	(2) Spálená pojistka nebo vypnutý jistič.	Vyměňte pojistku nebo znovu zapněte jistič (opravu musí provést odborný personál naší společnosti)
	(3) Problém se zásuvkou.	Vyzkoušejte zásuvku pomocí jiných elektrických spotřebičů.
Trouba nehřeje.	(4) Nejsou správně zavřena dvířka.	Důkladně zavřete dvířka.
Když je mikrovlnná trouba v provozu, skleněný otáčecí talíř dělá hluk.	(5) Znečištěný prostor, kde se válec dotýká spodní části trouby.	Čištění znečištěných částí popisuje část „Údržba mikrovlnné trouby“.



Tento spotřebič je označen v souladu s evropskou směrnicí 2012/19/EU o odpadních elektrických a elektronických zařízeních (OEEZ) z roku 2013. OEEZ obsahuje jak znečišťující látky (které mohou mít negativní vliv na životní prostředí), tak i základní prvky (které mohou být znovu použity). Je důležité, aby OEEZ podstoupila zvláštní zpracování, aby bylo možné správně odstranit a zlikvidovat znečišťující látky a znovu využít všechny materiály. Jednotlivci mohou hrát významnou roli při ochraně životního prostředí před OEEZ;

je nutné dodržovat několik základních pravidel:

- s OEEZ se nesmí nakládat jako s domovním odpadem;
- OEEZ by měla být odvezena do speciálních sběrných dvorů spravovaných místním úřadem nebo registrovanou společností.

V mnoha zemích může být k dispozici vyzvednutí velkých OEEZ u zákazníka.

Když koupíte nový spotřebič, můžete starý odevzdat obchodníkovi, který musí bezplatně přijmout jeden starý spotřebič za jeden nový prodaný spotřebič, pokud se jedná o ekvivalentní typ se stejnými funkcemi, jaké má nový zakoupený spotřebič.

Údaje o nízké spotřebě energie podle nařízení Komise (EU) 2023/826.

Stav	Příkon	Doba, po které zařízení automaticky dosáhne daného stavu
Pohotovostní režim s informací nebo zobrazením stavu	0,8 W	20 min

Kód: 38900838-4



PREVENTÍVNE OPATRENIA NA PREDCHÁDZANIE MOŽNÉHO VYSTAVENIA NADMERNEJ MIKROVLNNEJ ENERGII

- (a) Nepokúšajte sa používať túto rúru s otvorenými dvierkami, pretože to môže mať za následok škodlivé vystavenie mikrovlnnej energii. Je dôležité, aby ste nepoškodili bezpečnostné zámky ani s nimi nemanipulovali.
- (b) Neumiestňujte žiadne predmety medzi prednú stranu rúry a dvierka, ani nedovoľte, aby sa na tesniacich plochách nahromadili nečistoty alebo zvyšky čistiaceho prostriedku.
- (c) VAROVANIE: Ak sú dvierka alebo tesnenia poškodené, rúra sa nesmie používať, kým ju neopraví kompetentná osoba.

DODATOK

Ak sa spotrebič neudržiava v dobrom stave, čo sa týka čistoty, jeho povrch by sa mohol znehodnotiť, mohlo by to ovplyvniť životnosť zariadenia a viesť k nebezpečnej situácii.

Špecifikácie

Model:	CA38SMBF7XS
Menovité napätie:	220-240V~ /50Hz
Menovitý príkon (mikrovlnná rúra):	1300 W
Menovitý výstupný výkon (mikrovlnná rúra):	750 W
Menovitý príkon (gril):	800 W
Objem mikrovlnnej rúry:	24 l
Vonkajšie rozmery:	595 x 316 x 393 mm

Spotrebič nie je určený na ovládanie externým časovačom ani samostatným diaľkovým ovládaním.

Tento spotrebič je určený na používanie v domácnostiach a podobných priestoroch, ako napr.:

- kuchynské priestory pre personál v obchodoch, úradoch a iných pracovných prostrediach,
- farmy;
- zákazníci v hoteloch, motelloch a ďalších prostrediach rezidenčného typu;
- prostredie typu prenocovania s raňajkami.



DÔLEŽITÉ BEZPEČNOSTNÉ POKYNY

VAROVANIE

Aby ste znížili riziko požiaru, úrazu elektrickým prúdom, poranenia osôb alebo vystavenia nadmernej energii mikrovlnnej rúry pri používaní svojich spotrebičov, dodržujte základné opatrenia vrátane nasledujúcich:

1. **Varovanie:** Kvapaliny a iné potraviny sa nesmú ohrievať v uzavretých nádobách, pretože by mohli vybuchnúť.
2. **Varovanie:** Pre kohokoľvek iného ako kompetentnú osobu je nebezpečné vykonávať akýkoľvek servis alebo opravu, pri ktorej sa odstráni kryt, ktorý poskytuje ochranu pred vystavením mikrovlnnej energii.
3. **Varovanie:** Umožnite deťom používať rúru bez dozoru len vtedy, ak dostali primerané pokyny, aby bolo dieťa schopné používať rúru bezpečným spôsobom a aby pochopilo nebezpečenstvo nesprávneho používania.
4. **Varovanie:** Ak sa spotrebič používa v kombinovanom režime, vzhľadom na generované vysoké teploty, by ho mali deti používať len pod dohľadom dospelaj osoby. (iba pre série s grilom)
5. Používajte len pomôcky vhodné na použitie v mikrovlnných rúrach.
6. Rúra by sa mala pravidelne čistiť a mali by sa odstrániť všetky usadené zvyšky potravín.
7. Prečítajte si a dodržujte konkrétne pravidlá: „BEZPEČNOSTNÉ OPATRENIA NA PREDCHÁDZANIE MOŽNÉMU VYSTAVENIU NADMERNEJ MIKROVLNNEJ ENERGII“.
8. Pri zohrievaní potravín v plastových alebo papierových nádobách sledujte rúru z dôvodu možnosti zapálenia.
9. Ak zistíte, že z rúry uniká dym, vypnite alebo odpojte spotrebič a nechajte dvierka zatvorené, aby ste zadusili všetky plamene.
10. Jedlo nevarujte príliš dlho.
11. Rúru nepoužívajte na skladovanie. Neuchovávajte predmety, ako je chlieb, sušienky atď. vo vnútri rúry.
12. Pred vložením do rúry odstráňte drôtené svorky a kovové držadlá z papierových alebo plastových nádob/vreciek.
13. Túto rúru nainštalujte alebo umiestnite len v súlade s poskytnutými pokynmi na inštaláciu.



14. Vajcia v škrupine a celé vajcia uvarené natvrdo sa nesmú zohrievať v mikrovlnných rúrach, pretože by mohli explodovať, a to aj po skončení zahrievania v mikrovlnnej rúre.
15. Spotrebič používajte len na jeho určené použitie podľa opisu v tejto príručke. V tomto spotrebiči nepoužívajte korozívne chemikálie ani výpary. Táto rúra je špeciálne navrhnutá na ohrievanie. Nie je určený na priemyselné ani laboratórne použitie.
16. Ak je poškodený napájací kábel, v záujme eliminácie akéhokoľvek rizika ho musí vymeniť výrobca, jeho servisný zástupca alebo rovnako kvalifikovaná osoba.
17. Tento spotrebič neskladujte ani nepoužívajte vonku.
18. Nepoužívajte túto rúru v blízkosti vody, v mokrom suteréne ani v blízkosti bazéna.
19. Teplota prístupných povrchov môže byť počas prevádzky spotrebiča vysoká. Uchovávajte kábel mimo ohrevného povrchu a nezakrývajte žiadne vetracie otvory na rúre.
20. Nenechajte kábel visieť cez okraj stola alebo pultu.
21. Ak by sa rúra neudržiavala v čistote, mohlo by to viesť k poškodeniu povrchu, čo by zase mohlo nepriaznivo ovplyvniť životnosť spotrebiča a ohroziť bezpečnosť.
22. Obsah dojčenských fliaš a detskej výživy v pohároch sa musí premiešať alebo pretrepať a pred kŕmením dieťaťa je potrebné skontrolovať ich teplotu, aby sa zabránilo obareniu alebo popáleniu.
23. Pri mikrovlnnom ohreve nápojov môže dôjsť k oneskorenému veľmi prudkému varu, preto je potrebné s nádobou zaobchádzať opatrne.
24. Spotrebič nesmú používať osoby (vrátane detí) s obmedzenými fyzickými, zmyslovými alebo mentálnymi schopnosťami, prípadne s nedostatkom skúseností alebo znalostí, pokiaľ nie je zabezpečený dohľad alebo pokiaľ neboli poučené osobou zodpovednou za ich bezpečnosť (pre mimoeurópsky trh)
25. Deti by mali byť pod dozorom, aby ste sa ubezpečili, že sa nehrajú so spotrebičom. Deti staršie ako 8 rokov a osoby s obmedzenými fyzickými, zmyslovými alebo duševnými schopnosťami alebo nedostatkom skúseností či vedomostí môžu tento spotrebič používať pod dohľadom, resp. po poučení a oboznámení sa s bezpečným



spôsobom používania a porozumení možným nebezpečenstvám. Deti sa so spotrebičom nesmú hrať. Čistenie a údržbu nesmú vykonávať deti bez dozoru. (pre európsky trh)

26. Mikrovlnná rúra sa nesmie umiestniť do skrine.
27. Mikrovlnná rúra je určená na ohrev jedál a nápojov. Sušenie potravín alebo odevov a ohrievanie vyhrievacích podložiek, papúč, špongií, vlhkej utierky a pod. môže viesť k riziku zranenia, vznietenia alebo požiaru. Pri čistení neponárajte spotrebič do vody ani iných kvapalín. Spotrebič sa nesmie čistiť parným čističom.
28. Počas varenia v mikrovlnnej rúre sa na prípravu jedál a nápojov nesmú používať kovové nádoby.
29. Pri vyberaní nádob zo spotrebiča je potrebné dbať na to, aby sa otočný tanier neposunul.
30. Spotrebič sa nesmie inštalovať za dekoratívne dvierka, aby nedošlo k prehriatiu.
31. dôležité bezpečnostné pokyny čítajte pozorne a uchovávajte pre budúce použitie.



Zníženie rizika zranenia osôb

Inštalácia uzemnenia

NEBEZPEČENSTVO

Nebezpečenstvo úrazu elektrickým prúdom

Dotyk s niektorými vnútornými komponentmi môže spôsobiť vážne zranenie alebo smrť. Tento spotrebič nerozoberajte.

VAROVANIE

Nebezpečenstvo úrazu elektrickým prúdom

Nesprávne použitie uzemnenia môže viesť k úrazu elektrickým prúdom. Nezapájajte spotrebič do zásuvky, pokiaľ nie je správne nainštalovaný a uzemnený.

Spotrebič musí byť uzemnený. V prípade elektrického skratu uzemnenie znižuje riziko úrazu elektrickým prúdom tým, že poskytuje únikový vodič pre elektrický prúd. Tento spotrebič je vybavený káblom s uzemňovacím vodičom a uzemňovacou zástrčkou. Zástrčka musí byť zapojená do správne nainštalovanej a uzemnenej zásuvky elektrickej siete.

Ak ste pokyny na uzemnenie nepochopili úplne alebo ak máte pochybnosti o správnom uzemnení spotrebiča, požiadajte o pomoc kvalifikovaného elektrikára alebo servisného technika. Ak je potrebné použiť predĺžovací elektrický kábel, používajte iba 3-vodičový predĺžovací kábel.

1. Krátky elektrický napájací kábel sa dodáva s cieľom znížiť riziká súvisiace so zamotaním sa do kábla alebo zakopnutím o dlhší kábel.
2. Ak sa používa dlhý kábel alebo predĺžovací kábel:
 - 1) Označená hodnota elektrického napätia napájacieho kábla alebo predĺžovacieho kábla musí byť minimálne taká veľká ako elektrické napätie spotrebiča.
 - 2) Predĺžovací kábel musí byť uzemňovací 3-vodičový kábel.
 - 3) Dlhý napájací kábel treba viesť tak, aby neprechádzal cez pracovnú dosku alebo cez linku, kde by ho mohli stiahnuť deti alebo by ste ho mohli nechtiac zachytiť.

ČISTENIE

Uistite sa, že ste rúru odpojili od elektrického napájania.

1. Po použití čistite vnútro rúry mierne navlhčenou handričkou.
2. Príslušenstvo čistite obvyklým spôsobom vo vode so saponátom.
3. Rám dvierok, tesnenie a susediace časti je treba pri znečistení dôkladne očistiť vlhkou handričkou.

POHOTOVOSTNÝ REŽIM

Spotreba energie spotrebiča v pohotovostnom režime spĺňa požiadavky normy EN50564:201.

KUCHYNSKÉ POMÔCKY

Pozrite si pokyny na „Materiály, ktoré môžete alebo nesmiete použiť v mikrovlnnej rúre“. Môžu existovať určité nekovové pomôcky, ktoré nie sú bezpečné na použitie pri mikrovlnnej rúre. V prípade pochybností môžete príslušný riad otestovať podľa nižšie uvedeného postupu.

Test pomôcok:

1. Do nádoby vhodnej na použitie v mikrovlnnej rúre vlejte 1 šálku studenej vody (250 ml) a vložte ju spolu s príslušnou pomôckou do mikrovlnnej rúry.
2. Zohrievajte pri maximálnom výkone 1 minútu.
3. Pomôcky sa opatrne dotknite. Ak je pomôcka teplá, nepoužívajte ju na prípravu jedla v mikrovlnnej rúre.

UPOZORNENIE

Nebezpečenstvo úrazu

Pre kohokoľvek iného ako kompetentnú osobu je nebezpečné vykonávať akýkoľvek servis alebo opravu, ktorá zahŕňa odstránenie krytu, ktorý poskytuje ochranu pred vystavením mikrovlnnej energii.



Materiály, ktoré môžete použiť v mikrovlnnej rúre

Poznámky ku kuchynským pomôckam

Alobal	Iba na tienie. Na zakrytie tenkých častí mäsa alebo hydiny môžete zakryť malými kúskami alobalu, aby sa zabránilo ich prevareniu. Ak je alobal príliš blízko stien rúry, môže dôjsť k iskreniu pri vzniku oblúku. Alobal by mal byť aspoň 2,5 cm (1 palec) od stien rúry.
Tanier Crisp	Dodržiavajte pokyny výrobcu. Spodná časť taniera crisp musí byť aspoň 5 mm (3/16 palca) nad otočným tanierom. Nesprávne použitie môže spôsobiť poškodenie taniera.
Jedáľenský riad	Iba riad vhodný do mikrovlnnej rúry. Dodržiavajte pokyny výrobcu. Nepoužívajte prasknutý ani vyštrbený riad.
Sklenené poháre	Vždy odstráňte viečko. Používajte len na ohrievanie jedla na teplotu podávania. Väčšina sklenených pohárov nie je tepelne odolná a môže sa rozbiť.
Sklenený riad	Iba tepelne odolný sklenený riad vhodný do rúry. Uistite sa, že neobsahuje žiadne ozdobné kovové prvky. Nepoužívajte prasknutý ani vyštrbený riad.
Vrecká na varenie do rúry	Dodržiavajte pokyny výrobcu. Nezatvárajte kovovou svorkou. Prepichnete, aby mohla unikať para.
Papierové taniere a poháre	Používajte len na krátkodobé varenie/ohrievanie. Počas prípravy jedla nenechávajte rúru bez dozoru.
Papierové utierky	Používajte na zakrytie jedla pri ohreve a na zachytávanie tuku. Používajte pod dohľadom a len na krátkodobé varenie.
Pergamenový papier	Použite ako kryt, aby sa zabránilo rozstrekovaniu alebo ako obal pri naparovaní.
Plasty	Iba riad vhodný do mikrovlnnej rúry. Dodržiavajte pokyny výrobcu. Mali by byť označené ako „Vhodné do mikrovlnnej rúry“. Niektoré plastové nádoby pri zohriatí jedla vo vnútri zmäknú. „Vrecká na varenie“ a tesne uzavreté plastové vrecká treba upraviť tak, aby ostala voľná štrbina, treba ich prepichnetúť alebo nechať pootvorené, podľa pokynov na obale.
Plastový obal	Iba riad vhodný do mikrovlnnej rúry. Používajte na zakrytie jedla počas varenia, aby si jedlo zachovalo vlhkosť. Nedovoľte, aby sa plastový obal dotýkal potravín.
Teplomery	Iba vhodné do mikrovlnnej rúry (teplomery na mäso a cukrovinky).
Voskový papier	Použite ako kryt, aby ste zabránili rozstrekovaniu a udržali vlhkosť.

Materiály, ktorým sa pri používaní mikrovlnnej rúry treba vyhnúť

Poznámky ku kuchynským pomôckam

Alobalová tácka	Môže spôsobiť iskrenie. Jedlo preložte do nádoby vhodnej do mikrovlnnej rúry.
Obal na potraviny s kovovou rukoväťou	Môže spôsobiť iskrenie. Jedlo preložte do nádoby vhodnej do mikrovlnnej rúry.
Kovové alebo kovom zdobené pomôcky	Kov chráni jedlo pred mikrovlnnou energiou. Kovový okraj môže spôsobiť iskrenie.
Kovové svorky	Môžu spôsobiť iskrenie a mohli by spôsobiť požiar v rúre.
Papierové vrecká	Môžu spôsobiť požiar v rúre.
Plastová pena	Plastová pena sa môže roztaviť alebo kontaminovať tekutinu vo vnútri, keď je vystavená vysokej teplote.
Drevo	Pri použití v mikrovlnnej rúre drevo vyschne a môže sa rozštiepiť alebo popraskať.

NASTAVENIE RÚRY

Názvy dielov a príslušenstva rúry

Vyberte rúru a všetok materiál zo škatule a z vnútra rúry. Rúra sa dodáva s nasledujúcim príslušenstvom:

Sklenený tanier	1
Zostava prstenca otočného taniera	1
Návod na použitie	1

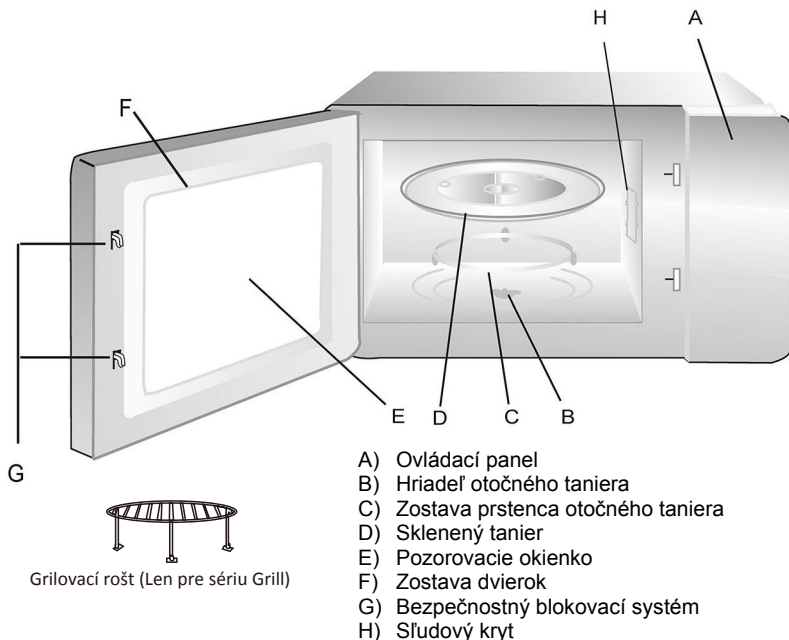

Ak počas prevádzky otvoríte dverka, vypnite elektrické napájanie rúry.



Inštalácia otočného taniera

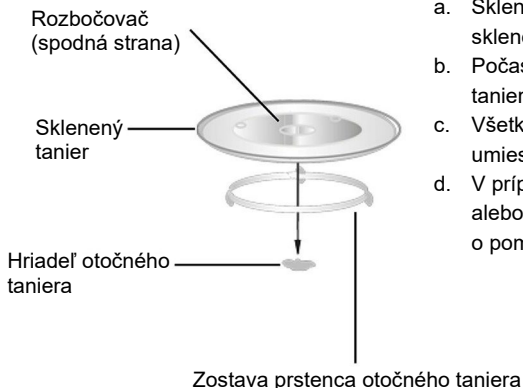

- Sklenený podnos nikdy nekladte hore dnom. Pohyb skleneného taniera sa nikdy nesmie obmedzovať.
- Počas prípravy jedla sa musí vždy používať sklenený tanier aj zostava prstenca otočného taniera.
- Všetky potraviny a nádoby s jedlom sú vždy umiestnené na sklenenom tanieri na varenie.
- V prípade prasknutia alebo rozbitia skleneného taniera alebo zostavy prstenca otočného taniera požiadajte o pomoc najbližšie autorizované servisné stredisko.

Inštalácia

- Odstráňte všetku ochrannú fóliu z povrchu skrinky mikrovlnnej rúry, neodstraňujte ľahký biely sfudový kryt, ktorý je pripevnený vnútri rúry, aby ste ochránili magnetrón.
- Táto rúra je určená len ako vstavaný spotrebič. Nie je určený na použitie na pracovnej doske ani vnútri skrinky.
- Spotrebič je možné nainštalovať do skrinky so šírkou 60 cm (hĺbka aspoň 55 cm).
- Spotrebič je vybavený zástrčkou a smie sa zapájať iba do riadne nainštalovanej uzemnenej zásuvky.
- Napätie musí zodpovedať hodnote na typovom štítku.
- Zásuvku musí nainštalovať a elektrický napájací kábel smie vymeniť len kvalifikovaný elektrikár. Pokiaľ už zásuvka po inštalácii nie je prístupná, treba v blízkosti spotrebiča nainštalovať dvojpólový vypínač s medzerou medzi kontaktmi 3 mm.
- Adaptéry, rozbojky ani predlžovacie káble sa nesmú používať. Preťaženie môže mať za následok nebezpečenstvo vzniku požiaru.

Elektronický programátor

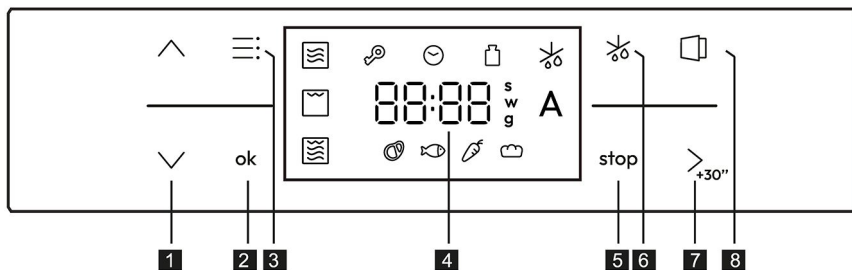



- 1 Nastavenie času alebo hmotnosti +/-
- 2 Tlačidlo Potvrdiť
- 3 Funkčné tlačidlo
- 4 Zobrazenie času/teploty/hmotnosti

- 5 Tlačidlo Stop
- 6 Tlačidlo Rozmrazovanie
- 7 Tlačidlo Start / +30s
- 8 Tlačidlo dvierok



Návod na obsluhu

1. Nastavenie hodín

Keď je mikrovlnná rúra pripojená k elektrickej sieti, LED dióda hodín „☺“ a zobrazí sa „12:00“, bude blikať údaj hodín.

- 1) Stláčaním tlačidla „“ alebo „“ upravte číslice hodín, zadaná hodnota hodín by mala byť v intervale 0 – 23.

- 2) Stlačte „“ na potvrdenie nastavenia, potom budú blikať minúty.



- 3) Stláčaním „“ alebo „“ upravte číslice minút, zadanie má byť z intervalu 0 – 59.

- 4) Nastavenie dokončíte stlačením tlačidla „“.



- 5) Ak ho chcete znova upraviť, stlačte „“ na 3 sekundy, aby ste zopakovali vyššie uvedené úkony.



Poznámka: 1. Ak by hodiny neboli nastavené, po zapojení elektrického napájania nebudú fungovať.
2. Po zapojení elektrického napájania môžete stlačiť priamo „“ na potvrdenie a dokončenie nastavenia hodín.

2. Mikrovlnná rúra

- 1) Stlačte „“; LED mikrovlnnej energie „“ začne blikať a zobrazí sa „750W“.

- 2) Stlačte „“ na potvrdenie, čím sa aktivuje nastavenie mikrovlnného výkonu.

- 3) Stláčaním „“ alebo „“ vyberte úroveň výkonu. Potvrďte stlačením tlačidla „“.









- 4) Stláčaním tlačidla „“ alebo „“ nastavte dobu prípravy jedla.

- 5) Stlačením tlačidla „“ sa postup zapne.













Poznámka: Dĺžka časového kroku sa bude meniť po jednej sekunde, zatiaľ čo dlhé stlačenie urýchli predĺženie kroku.







3. Gril

- 1) Stlačte „“, LED mikrovlnnej energie „“ začne blikať a zobrazí sa „750W“.
- 2) Stlačením „“ vyberte funkciu Gril, začne blikať kontrolka LED grilu „“. Potvrďte stlačením tlačidla „“.
- 3) Stláčaním tlačidla „“ alebo „“ nastavte dobu prípravy jedla.
- 4) Stlačením tlačidla „“ sa postup zapne.















4. Kombinovaná príprava jedla

- 1) Stlačte „“, LED mikrovlnnej energie „“ začne blikať a zobrazí sa „750W“.
- 2) Stlačením „“ vyberte kombinovanú funkciu, začne blikať kontrolka LED kombi. „“. Potvrďte stlačením tlačidla „“.
- 3) Stláčaním „“ alebo „“ vyberte úroveň výkonu. Potvrďte stlačením tlačidla „“.
- 4) Stláčaním tlačidla „“ alebo „“ nastavte dobu prípravy jedla.
- 5) Stlačením tlačidla „“ sa postup zapne.













5. Rozmrazovanie podľa času

- 1) Stlačte „“, začne blikať LED „“. Potvrďte stlačením tlačidla „“.
- 2) Stlačením „“ alebo „“ nastavte dobu rozmrazovania.
- 3) Stlačením tlačidla „“ sa postup zapne.

6. Rozmrazovanie podľa hmotnosti







- 1) Stlačte „“, začne blikať LED „“.
- 2) Stláčaním „“ vyberte rozmrazovanie podľa hmotnosti, začne blikať LED „“. Potvrďte stlačením tlačidla „“.
- 3) Stláčaním „“ alebo „“ vyberte položku ponuky rozmrazovania, postupne bude blikať LED pre Mäso „“, Ryby „“, Zeleninu „“ a Chlieb „“. Potvrďte stlačením tlačidla „“.
- 4) Stláčaním tlačidla „“ alebo „“ vyberte hmotnosť potravín na rozmrazenie.
- 5) Stlačením tlačidla „“ sa postup zapne.

7. Auto menu

- 1) Stlačte „“, LED mikrovlnnej energie „“ začne blikať a zobrazí sa „750W“.
- 2) Stláčaním „“ alebo „“ vyberte funkciu Auto Menu. LED „“ začne blikať.
- 3) Stlačte „“ na potvrdenie, LED „A-01“ začne blikať.
- 4) Stláčaním „“ alebo „“ vyberte Auto Menu z ponuky „A-01“ až „A-05“. Potvrďte stlačením tlačidla „“.
- 5) Stláčaním tlačidla „“ alebo „“ vyberte hmotnosť potravín.
- 6) Stlačením tlačidla „“ sa postup zapne.







Menu č.	Opis menu
A-01	Varené zemiaky
A-02	Ratatouille
A-03	Mäsová fašírka
A-04	Pečené jablká
A-05	Hrnčekový koláč s tmavou čokoládou

8. Jet Start



- 1) V pohotovostnom stave stlačte „“, aby sa spustila príprava jedla so 100 % výkonom. Každým ďalším stlačením sa doba prípravy predĺži o 30 sekúnd až na 95 minút.
- 2) Počas prípravy jedla každé stlačenie tlačidla „“ môže predĺžiť dobu prípravy o 30 sekúnd.
- 3) Ak počas prípravy jedla stlačíte „“, prípravu pozastavíte, ak stlačíte „“ alebo „“, budete môcť upraviť dobu prípravy jedla, a stlačením „“ bude príprava jedla pokračovať.

9. Detská poistka

Váš spotrebič môžete zabezpečiť, aby ho deti nemohli náhodne zapnúť alebo zmeniť jeho nastavenie.

- 1) V pohotovostnom režime a počas prípravy jedla stlačte „“ a „“ na 3 sekundy, raz zaznie bzučiak, čo znamená aktiváciu poistky.
- 2) V pohotovostnom režime a stave prípravy jedla stlačte „“ a „“ na 3 sekundy, čím sa poistka vypne.
- 3) Ak je poistka aktívna počas prípravy jedla, stlačte raz „“, aby ste prípravu jedla pozastavili, potom stlačte „“ dvakrát alebo ho podržte 3 sekundy, aby sa príprava jedla vyplo.

10. Automatické otváranie dvierok

- 1) V pohotovostnom režime stlačte „“, rozsvieti sa svetlo rúry, dvierka sa otvoria automaticky.
- 2) V stave prípravy jedla stlačte „“, dvierka sa otvoria automaticky.

Poznámka: Po otvorení dvierok potrebuje motor istý čas, aby reagoval, približne 1 sekundu.



Normálne	
Mikrovlnná rúra ruší TV príjem	Pri prevádzke mikrovlnnej rúry môže byť rušený príjem rádia a televízora. Je to podobné ako rušenie malých elektrických spotrebičov, ako je mixér, vysávač a elektrický ventilátor. Je to normálne.
Stlmené svetlo rúry	Pri varení v mikrovlnnej rúre s nízkym výkonom sa svetlo rúry môže stlmiť. Je to normálne.
Para nahromadená na dvierkach, horúci vzduch z prieduchov	Pri varení môže z jedla unikať para. Väčšina sa dostane von z prieduchov. Ale určitý podiel sa môže hromadiť na chladnom mieste, ako sú dvierka rúry. Je to normálne.
Rúra sa spustila náhodne bez jedla vo vnútri.	Je zakázané zapínať jednotku bez akéhokoľvek jedla vo vnútri. Je to veľmi nebezpečné.

Problém	Možná príčina	Náprava
Rúra sa nedá zapnúť.	(1) Elektrický napájací kábel nie je správne zapojený.	Odpojte ho. Po 10 sekundách ho znova zapojte.
	(2) Vypálená poistka alebo vypnutý istič.	Vymeňte poistku alebo zresetujte istič (opravený odborným personálom našej spoločnosti)
	(3) Problémy so zásuvkou.	Zásuvku preskúšajte zapojením iného elektrického spotrebiča.
Rúra nezohrieva.	(4) Dvierka nie sú dobre zatvorené.	Zatvorte správne dvierka.
Sklenený otočný tanier je pri prevádzke rúry hlučný	(5) Špinavá valčeková opierka a dno rúry.	Pri čistení znečistených častí postupujte podľa pokynov v časti „Údržba mikrovlnnej rúry“.



Tento spotrebič je označený v súlade s európskou smernicou 2012/19/EÚ o odpade z elektrických a elektronických zariadení (OEEZ) z roku 2013. OEEZ obsahuje kontaminujúce látky (ktoré môžu mať negatívny vplyv na životné prostredie) a základné prvky (ktoré sa dajú opätovne použiť). Je dôležité, aby sa OEEZ likvidoval správne použitím špecifických postupov s cieľom zaistiť správne odstránenie a likvidáciu všetkých znečisťujúcich látok, ako aj obnovenie ostatných materiálov. Jednotlivci môžu zohrávať dôležitú úlohu pri zabezpečovaní toho, aby sa OEEZ nestali environmentálnym problémom;

je dôležité dodržiavať niekoľko základných pravidiel:

- OEEZ sa nesmie spracúvať ako bežný domáci odpad;
- OEEZ je potrebné odovzdať na príslušných zberných miestach, ktoré sú riadené príslušnou samosprávnou obcou alebo registrovanými spoločnosťami.

V mnohých krajinách je k dispozícii domáci zber veľkých zariadení spadajúcich do kategórie OEEZ.

V prípade zakúpenia nového spotrebiča môžete vrátiť starý spotrebič maloobchodnému predajcovi, ktorý musí zabezpečiť jeho bezplatný odvoz, pokiaľ ide o spotrebič rovnakého typu a disponujúceho rovnakými funkciami ako zakúpené zariadenie.

Údaje o nízkej spotrebe energie podľa nariadenia Komisie (EÚ) 2023/826.

Stav	Spotreba energie	Obdobie, po ktorom zariadenie automaticky dosiahne daný stav
Pohotovostný režim s informáciami alebo stavovým displejom	0,8 W	20 min

Kód: 38900838-4



ŚRODKI OSTROŻNOŚCI ZAPOBIEGAJĄCE NARAŻENIU NA NADMIERNE PROMIENIOWANIE ENERGII MIKROFALOWEJ

- (a) Nie wolno podejmować prób uruchomienia kuchenki z otwartymi drzwiczkami, aby nie narażać się na szkodliwe napromieniowanie energią mikrofalową. Ważne jest, aby nie uszkodzić blokad bezpieczeństwa, ani nie manipulować przy nich.
- (b) Nie umieszczaj żadnych przedmiotów między przednią częścią kuchenki a drzwiami ani nie dopuszczaj do gromadzenia się brudu lub resztek środka czyszczącego na powierzchniach uszczelniających.
- (c) **OSTRZEŻENIE:** W przypadku uszkodzenia drzwiczek lub uszczelki drzwiczek kuchenki nie wolno używać do czasu naprawy przez kompetentną osobę.

DODATKOWE INFORMACJE

Jeśli urządzenie nie jest utrzymywane w czystości, jego powierzchnia może ulec zniszczeniu, co może negatywnie wpłynąć na żywotność urządzenia i doprowadzić do niebezpiecznej sytuacji.

Specyfikacje

Model:	CA38SMBF7XS
Napięcie znamionowe:	220-240V~/50Hz
Znamionowa moc wejściowa (kuchenka mikrofalowa):	1300 W
Znamionowa moc wyjściowa (kuchenka mikrofalowa):	750 W
Znamionowa moc wejściowa (grill)	800 W
Pojemność piekarnika:	24 L
Wymiary zewnętrzne:	595 x 316 x 393 mm

Urządzenia nie są przeznaczone do obsługi za pomocą zewnętrznego minutnika lub niezależnego systemu zdalnego sterowania.

To urządzenie jest przeznaczone do użytku domowego i podobnych zastosowań, takich jak:

- powierzchnie kuchenne dla personelu w sklepach, biurach i innych miejscach pracy;
- użytkowanie w domkach mieszkalno-gospodarczych;
- użytkowanie przez gości w hotelach, motelach i innych tego typu obiektach mieszkalnych;
- użytkowanie w pensjonatach.



OSTRZEŻENIE

Aby zmniejszyć ryzyko pożaru, porażenia prądem, obrażeń osób lub narażenia na nadmierną energię kuchenki mikrofalowej podczas korzystania z urządzeń, należy przestrzegać podstawowych środków ostrożności, między innymi:

1. **Ostrzeżenie:** Płynów i innych produktów spożywczych nie wolno podgrzewać w zamkniętych pojemnikach, ponieważ mogą one eksplodować.
2. **Ostrzeżenie:** Wszelkie naprawy i konserwacje wymagające zdjęcia pokrywy chroniącej przed narażeniem na promieniowanie mikrofalowe powinna przeprowadzać wyłącznie kompetentna osoba, aby nie stwarzać niebezpieczeństwa.
3. **Ostrzeżenie:** Zezwalaj dzieciom na korzystanie z kuchenki bez nadzoru wyłącznie po przekazaniu odpowiednich instrukcji umożliwiających im bezpieczne korzystanie z kuchenki i zrozumienie zagrożeń związanych z niewłaściwym użytkowaniem.
4. **Ostrzeżenie:** Gdy urządzenie pracuje w trybie łączonym, dzieci powinny używać kuchenki tylko pod nadzorem osoby dorosłej ze względu na wytwarzaną temperaturę, (tylko dla serii z grillem)
5. Używaj wyłącznie przyborów odpowiednich do użytku w kuchenkach mikrofalowych.
6. Kuchenkę należy regularnie czyścić i usuwać z niej resztki jedzenia.
7. Przeczytaj i postępuj zgodnie z poniższymi informacjami: „ŚRODKI OSTROŻNOŚCI W CELU UNIKNIĘCIA MOŻLIWEGO NARAŻENIA NA NADMIERNĄ ENERGIĘ MIKROFALOWĄ”.
8. Podczas podgrzewania żywności w plastikowych lub papierowych pojemnikach nie należy pozostawiać kuchenki bez nadzoru ze względu na możliwość zapłonu.
9. W przypadku dostrzeżenia dymu należy wyłączyć lub odłączyć od zasilania urządzenie i pozostawić zamknięte drzwiczki, aby zdławić płomienie.
10. Nie gotuj żywności zbyt długo.
11. Nie używaj komory piekarnika do przechowywania. We wnętrzu kuchenki nie przechowywać takich artykułów spożywczych, jak chleb, ciastka itd.

12. Zdejmij druciane i metalowe elementy z papierowych lub plastikowych pojemników/woreczków przed ich włożeniem do kuchenki mikrofalowej.
13. Zainstaluj i umieść kuchenkę mikrofalową w odpowiednim miejscu zgodnie z dostarczonymi instrukcjami instalacji.
14. W kuchenkach mikrofalowych nie należy podgrzewać jajek w skorupkach ani całych jajek ugotowanych na twardo, ponieważ mogą one eksplodować nawet po zakończeniu podgrzewania.
15. Używaj tego urządzenia tylko zgodnie z jego przeznaczeniem, zgodnie z opisem w instrukcji. Nie używaj w tym urządzeniu żrących chemikaliów ani oparów. Ten kuchenka jest przeznaczona do podgrzewania potraw. Nie jest przeznaczona do użytku komercyjnego ani przemysłowego.
16. Jeśli kabel zasilający ulegnie uszkodzeniu, dla bezpieczeństwa należy zlecić jego wymianę producentowi, autoryzowanemu serwisowi lub osobom o podobnych kwalifikacjach.
17. Urządzenia nie wolno przechowywać ani używać na zewnątrz.
18. Urządzenia nie wolno używać w pobliżu wody, basenu lub w wilgotnej piwnicy.
19. Podczas pracy urządzenia temperatura dostępnych powierzchni może być wysoka. Trzymaj przewód z dala od nagrzonej powierzchni i nie zakrywaj żadnych otworów w kuchence.
20. Nie pozwól, aby przewód zwisał z krawędzi stołu lub blatu.
21. Zaniedbania w utrzymaniu kuchenki w czystości mogą prowadzić do uszkodzenia jej powierzchni, co może niekorzystnie wpłynąć na okres użytkowania urządzenia, a w rezultacie prowadzić do niebezpiecznych sytuacji.
22. Zawartość butelek i słoiczków z jedzeniem dla niemowląt należy wymieszać lub wstrząsnąć i sprawdzić temperaturę przed podaniem do spożycia, aby uniknąć poparzeń.
23. Podgrzewanie mikrofalowe napojów może prowadzić do ich opóźnionego gwałtownego wrzenia, dlatego należy zachować ostrożność, korzystając z pojemnika.



24. Urządzenie nie może być użytkowane przez osoby (w tym dzieci) o ograniczonej sprawności fizycznej, czuciowej lub umysłowej ani przez osoby bez odpowiedniego doświadczenia i wiedzy, chyba że będą one nadzorowane lub zostaną odpowiednio poinstruowane. (dla rynku pozaeuropejskiego)
25. Należy pilnować dzieci, aby nie bawiły się urządzeniem. Urządzenie może być obsługiwane przez dzieci powyżej 8 roku życia i przez osoby o ograniczonych możliwościach fizycznych, sensorycznych lub umysłowych albo osoby nieposiadające doświadczenia ani wiedzy pod warunkiem, że są one pod odpowiednim nadzorem lub zostały poinstruowane, jak bezpiecznie obsługiwać urządzenie i rozumieją związane z nim zagrożenia. Dzieci nie mogą bawić się urządzeniem. Czyszczenie i konserwacja nie mogą być wykonywane przez dzieci bez dozoru, (dla rynku europejskiego.)
26. Kuchenki mikrofalowej nie należy umieszczać w szafce.
27. Kuchenka mikrofalowa przeznaczona jest do podgrzewania potraw i napojów. Suszenie żywności lub odzieży oraz podgrzewanie poduszek rozgrzewających, kapci, gąbek, wilgotnych ściereczek itp. może prowadzić do ryzyka obrażeń, zapłonu lub pożaru. Podczas czyszczenia nie zanurzaj urządzenia w wodzie ani innych płynach. Urządzenia nie należy czyścić myjką parową.
28. Podczas gotowania w kuchence mikrofalowej nie wolno używać metalowych pojemników na żywność i napoje.
29. Należy uważać, aby nie przesunąć talerza obrotowego podczas wyjmowania pojemników z urządzenia.
30. Urządzenia nie można montować za drzwiami zabudowy, aby się nie przegrzało.
31. Należy uważnie przeczytać ważne instrukcje dotyczące bezpieczeństwa i zachować je na przyszłość.



Aby zmniejszyć ryzyko obrażeń osób

Instalacja uziemiająca

ZAGROŻENIE

Ryzyko porażenia prądem

Dotknięcie niektórych wewnętrznych komponentów może spowodować poważne obrażenia ciała lub śmierć. Nie demontuj tego urządzenia.

OSTRZEŻENIE

Ryzyko porażenia prądem

Niewłaściwe użycie uziemienia może spowodować porażenie prądem. Nie podłączać do gniazdka, dopóki urządzenie nie zostanie prawidłowo zainstalowane i uziemione.

To urządzenie musi być uziemione. W przypadku zwarcia elektrycznego uziemienie zmniejsza ryzyko porażenia prądem, zapewniając przewód odprowadzający prąd elektryczny. To urządzenie jest wyposażone w przewód z przewodem uziemiającym z wtyczką uziemiającą. Wtyczkę należy podłączyć do prawidłowo zainstalowanego i uziemionego gniazdka.

Skonsultuj się z wykwalifikowanym elektrykiem lub serwisantem, jeśli instrukcje dotyczące uziemienia nie są w pełni zrozumiałe lub jeśli istnieją wątpliwości, czy urządzenie jest prawidłowo uziemione. Jeśli konieczne jest użycie przedłużacza, używaj tylko przedłużacza 3-żyłowego.

1. Aby zmniejszyć ryzyko zaplątania się lub potknięcia o dłuższy przewód, zastosowano krótki przewód zasilający.
2. W przypadku użycia długiego zestawu przewodów lub przedłużacza:
 - 1) Oznaczone parametry elektryczne zestawu przewodów lub przedłużacza powinny być takie jak parametry elektryczne urządzenia lub wyższe.
 - 2) Przedłużacz musi być 3-żyłowym przewodem z uziemieniem.
 - 3) Długi przewód należy ułożyć tak, aby nie zwisał z blatu stołu, gdzie dzieci mogą go pociągnąć lub przypadkowo o niego zahaczyć.



CZYSZCZENIE

Pamiętaj, aby odłączyć piekarnik od zasilania.

1. Po użyciu wyczyść wnętrze kuchenki lekko wilgotną ściereczką.
2. Wyczyść akcesoria w zwykły sposób w wodzie z mydłem.
3. W przypadku zabrudzenia ościeżnicę i uszczelkę oraz sąsiednie części należy dokładnie wyczyścić wilgotną szmatką.

TRYB CZUWANIA

W trybie czuwania pobór mocy spełnia normę EN50564:201.

NACZYNIA

Zapoznaj się zaleceniami w sekcji „Materiały, których wolno używać lub należy unikać w kuchenke mikrofalowej”. Niektórych niemetalowych naczyń nie można bezpiecznie używać do gotowania w kuchenke mikrofalowej. W razie wątpliwości możesz przetestować dane naczynie zgodnie z poniższą procedurą.

Testowanie naczynia:

1. Napełnij pojemnik bezpieczny do stosowania w kuchenke mikrofalowej 1 kubkiem zimnej wody (250 ml) i włóż do kuchenki wraz z badanym naczyniem.
2. Gotuj na maksymalnej mocy przez 1 minutę.
3. Ostrożnie dotknij naczynie. Jeśli puste naczynie jest ciepłe, nie używaj go do gotowania w kuchenke mikrofalowej.

OSTROŻNOŚĆ

Niebezpieczeństwo obrażeń ciała

Wszelkie naprawy i konserwacje wymagające zdjęcia pokrywy chroniącej przed narażeniem na promieniowanie mikrofalowe powinna przeprowadzać wyłącznie kompetentna osoba, aby nie stwarzać niebezpieczeństwa.

Materiały, których można używać w kuchence mikrofalowej

Przybory Uwagi

Folia aluminiowa	Tylko do ochrony. Małe kawałki mogą być stosowane w celu przykrycia cienkich kawałków mięsa lub drobiu, aby zapobiec rozgotowaniu. Jeżeli folia będzie umieszczona zbyt blisko ścianek kuchenki może dojść do iskrzenia. Folia powinna znajdować się co najmniej 2,5 cm od ścianek wewnątrz kuchenki.
Talerz crisp	Postępuj zgodnie z instrukcjami producenta. Spód talerza crisp musi znajdować się co najmniej 5 mm nad talerzem obrotowym. Nieprawidłowe użycie może spowodować uszkodzenie talerza.
Zastawa stołowa	Tylko do użytku w kuchence mikrofalowej. Postępuj zgodnie z instrukcjami producenta. Nie używaj popękanych lub wyszczerbionych naczyń.
Szklane słoiki	Zawsze zdejmuj pokrywę. Używaj tylko do podgrzewania jedzenia, aż będzie ciepłe. Większość szklanych słoików nie jest odporna na ciepło i może pęknąć.
Wyroby szklane	Wyłącznie naczynia żaroodporne. Upewnij się, że nie ma metalowego wykończenia. Nie używaj popękanych lub wyszczerbionych naczyń.
Torebki do pieczenia w kuchence	Postępuj zgodnie z instrukcjami producenta. Nie zamykaj za pomocą opaski metalowej. Zrób szczeliny, aby para mogła się wydostać.
Papierowe talerze i kubki	Używaj tylko do krótkotrwałego gotowania/podgrzewania. Nie pozostawiaj piekarnika bez nadzoru podczas gotowania.
Papierowe ręczniki	Używaj do przykrywania żywności do odgrzewania i wchłaniania tłuszczu. Używaj pod nadzorem tylko do krótkotrwałego gotowania.
Pergamin	Używaj jako przykrycia, aby zapobiec rozpryskiwaniu lub do zawinięcia do gotowania na parze.
Tworzywo sztuczne	Tylko do użytku w kuchence mikrofalowej. Postępuj zgodnie z instrukcjami producenta. Powinno być oznaczone jako „Przeznaczone do kuchenki mikrofalowej”. Niektóre pojemniki z tworzywa sztucznego miękną, gdy żywność w środku nagrzewa się. „Torebki do gotowania” i szczelnie zamknięte torebki z tworzywa sztucznego należy rozciąć, przebić lub wentylować zgodnie z zaleceniami na opakowaniu.
Plastikowa folia	Tylko do użytku w kuchence mikrofalowej. Stosuj do przykrycia żywności podczas gotowania w celu zachowania wilgotności. Nie dopuszczaj do kontaktu plastikowej folii z jedzeniem.
Termometry	Tylko bezpieczne do stosowania w kuchenkach mikrofalowych (termometry do mierzenia temperatury mięsa i słodkich wypieków).
Papier woskowy	Używaj do przykrycia jedzenia w celu ochrony przed rozpryskami oraz zachowania wilgoci.

Materiały, których należy unikać w kuchence mikrofalowej

Przybory Uwagi

Taca aluminiowa	Może powodować iskrzenie. Przełóż żywność do naczyń bezpiecznych do stosowania w kuchenkach mikrofalowych.
Pudełka kartonowe z metalowymi uchwytnymi	Może powodować iskrzenie. Przełóż żywność do naczyń bezpiecznych do stosowania w kuchenkach mikrofalowych.
Naczynia metalowe lub metalizowane	Metal chroni żywność przed energią mikrofalową. Opaski metalowe mogą być przyczyną iskrzenia.
Metalowe drucziki do wiązania	Mogą spowodować iskrzenie i pożar w kuchence.
Papierowe torby	Mogą być przyczyną pożaru wewnątrz kuchenki.
Pianka z tworzywa sztucznego	Pod wpływem wysokiej temperatury pianka może się rozpuścić lub zanieczyścić płyn znajdujący się wewnątrz.
Drewno	Drewno używane w kuchence mikrofalowej wysycha, może się rozszpeci lub popękać.



USTAWIANIE KUCHENKI

Nazwy części i akcesoriów kuchenki

Wymij kuchenkę oraz wszystkie materiały z pudełka i wnętrza kuchenki. Kuchenka jest dostarczana z następującymi akcesoriami:

Szklana taca	1
Montaż pierścienia talerza obrotowego	1
Instrukcja obsługi	1

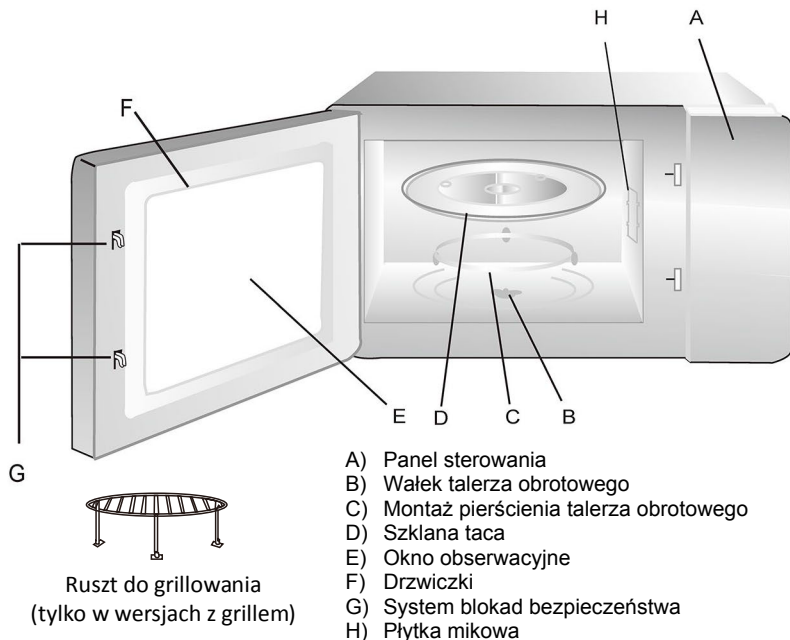

Wyłącz zasilanie piekarnika, jeśli drzwiczki zostaną otwarte podczas pracy.



Instalowanie obrotowego talerza

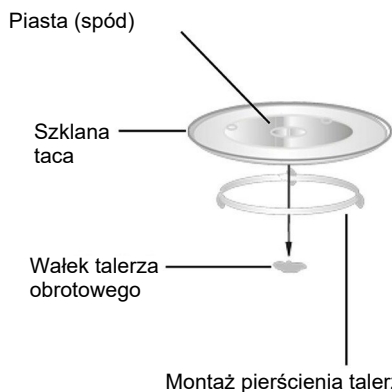

- Nigdy nie ustawiaj szklanej tacy spodem do góry. Szklana taca nigdy nie powinna być ograniczona.
- Podczas gotowania w kuchence należy zawsze używać szklanego talerza z zestawem obrotowego pierścienia.
- Podczas gotowania całą żywność oraz pojemniki z żywnością należy zawsze umieszczać na obrotowym talerzu.
- W przypadku pęknięcia lub złamania szklanej tacy lub pierścienia talerza obrotowego należy skontaktować się z najbliższym autoryzowanym centrum serwisowym.

Instalacja

- Usuń folię ochronną znajdującą się na obudowie kuchenki mikrofalowej, nie zdejmuj jednak białej osłony z miki, która jest przymocowana do komory kuchenki w celu ochrony magnetronu.
- Kuchenka jest przeznaczona wyłącznie do zabudowy. Nie jest przeznaczona do użytku na blacie lub wewnątrz szafki.
- Urządzenie może być zainstalowane w szafce naściennej o szerokości 60 cm (o głębokości co najmniej 55 cm).
- (Urządzenie jest wyposażone we wtyczkę i może być podłączone tylko do prawidłowo zainstalowanego gniazdka z uziemieniem.
- Napięcie sieciowe musi odpowiadać napięciu podanemu na tabliczce znamionowej.
- Gniazdko musi być zainstalowane, a kabel połączeniowy może być wymieniany wyłącznie przez wykwalifikowanego elektryka. Jeśli po instalacji wtyczka nie jest już dostępna, po stronie instalacji musi znajdować się rozłącznik dla wszystkich biegunów, z minimalnym odstępem styków 3 mm.
- Nie wolno używać adapterów, listew wielodrożnych i przedłużaczy. Przeciążenie może spowodować ryzyko pożaru.



Programator elektroniczny

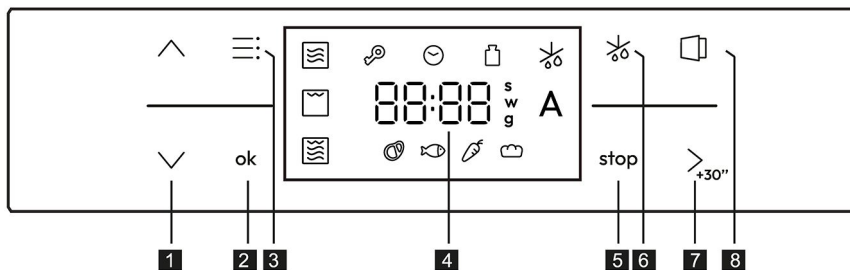







- | | |
|---|--------------------------------|
| 1 Ustaw czas lub wagę +/- | 5 Przycisk Stop |
| 2 Przycisk potwierdzenia | 6 Przycisk rozmrażania |
| 3 Przycisk funkcji | 7 Przycisk Start / +30s |
| 4 Wyświetlacz czasu/temperatury/wagi | 8 Przycisk drzwi |

Instrukcje obsługi

1. Ustawienie zegara









Po podłączeniu kuchenki mikrofalowej do prądu dioda LED zegara „” i „12:00”, a cyfry godzin zaczną migać.

- 1) Naciśnij „” lub „”, aby dostosować cyfry godzin. Czas wprowadzania powinien mieścić się w zakresie 0-23.
- 2) Naciśnij „”, aby potwierdzić ustawienie. Wówczas zaczną migać cyfry minut.
- 3) Naciśnij „” lub „”, aby ustawić minuty. Czas wprowadzania powinien mieścić się w zakresie 0-59.
- 4) Naciśnij „”, aby zakończyć ustawianie zegara.
- 5) Aby ponownie zmodyfikować, naciśnij „” przez 3 sekundy, aby powtórzyć powyższe operacje.

Uwaga: 1. Jeżeli zegar nie zostanie ustawiony, nie będzie działał po podłączeniu do zasilania.

2. Po podłączeniu do zasilania możesz naciśnąć „” bezpośrednio, aby potwierdzić i zakończyć ustawianie zegara.









2. Kuchenka mikrofalowa

- 1) Naciśnij „”. Wówczas dioda LED kuchenki mikrofalowej „” zacznie migać i wyświetli się „750W”.
- 2) Naciśnij „”, aby potwierdzić i rozpocząć ustawianie mocy kuchenki mikrofalowej.
- 3) Naciśnij „” lub „”, aby wybrać poziom mocy. Naciśnij „”, aby potwierdzić.
- 4) Naciśnij „” lub „”, aby ustawić czas gotowania.
- 5) Naciśnij „”, aby rozpocząć gotowanie.













Uwaga: Wielkość kroku czasowego będzie zmieniana co sekundę, natomiast długie naciśnięcia przyspieszą zmianę.







3. Grill

- 1) Naciśnij „”. Wówczas dioda LED kuchenki mikrofalowej „” zacznie migać i wyświetli się „750W”.
- 2) Naciśnij „”, aby wybrać funkcję Grill. Wówczas dioda LED grilla „” zacznie migać. Naciśnij „”, aby potwierdzić.
- 3) Naciśnij „” lub „”, aby ustawić czas gotowania.
- 4) Naciśnij „”, aby rozpocząć gotowanie.















4. Gotowanie kombinowane

- 1) Naciśnij „”. Wówczas dioda LED kuchenki mikrofalowej „” zacznie migać i wyświetli się „750W”.
- 2) Naciśnij „”, aby wybrać funkcję Kombi. Wówczas zacznie migać dioda LED Kombi „”. Naciśnij „”, aby potwierdzić.
- 3) Naciśnij „” lub „”, aby wybrać poziom mocy. Naciśnij „”, aby potwierdzić.
- 4) Naciśnij „” lub „”, aby ustawić czas gotowania.
- 5) Naciśnij „”, aby rozpocząć gotowanie.

5. Rozmrażanie według czasu













- 1) Naciśnij „”. Wówczas zacznie migać dioda LED „”. Naciśnij „”, aby potwierdzić.
- 2) Naciśnij „” lub „”, aby ustawić czas rozmrażania.
- 3) Naciśnij „”, aby rozpocząć gotowanie.

6. Rozmrażanie według wagi

- 1) Naciśnij „”. Wówczas zacznie migać dioda LED „”.
- 2) Naciśnij „”, aby wybrać rozmrażanie według wagi. Wówczas zacznie migać dioda LED „”. Naciśnij „”, aby potwierdzić.
- 3) Naciśnij „” lub „”, aby wybrać menu rozmrażania. Wówczas zaczną migać diody LED Mięso „”, Ryby „”, Warzywa „” i Chleb „”. Naciśnij „”, aby potwierdzić.
- 4) Naciśnij „” lub „”, aby wybrać wagę do rozmrożenia.
- 5) Naciśnij „”, aby rozpocząć gotowanie.









7. Automatyczne menu

- 1) Naciśnij „”. Wówczas dioda LED kuchenki mikrofalowej „” zacznie migać i wyświetli się „750W”.
- 2) Naciśnij „” lub „”, aby wybrać funkcję automatycznego menu. Zacznie migać dioda LED „”.
- 3) Naciśnij „”, aby potwierdzić. Wówczas zacznie migać dioda LED „A-01”.
- 4) Naciśnij „” lub „”, aby wybrać menu automatyczne od „A-01” do „A-05”. Naciśnij „”, aby potwierdzić.
- 5) Naciśnij „” lub „”, aby wybrać wagę posiłku.
- 6) Naciśnij „”, aby rozpocząć gotowanie.







Numer menu	Opis menu
A-01	Gotowane ziemniaki
A-02	Ratatouille
A-03	Pieczeń mięsna
A-04	Pieczone jabłka
A-05	Ciasto czekoladowe w kubku

8. Uruchomienie natychmiastowe



- 1) W trybie czuwania naciśnij „”, aby rozpocząć gotowanie z mocą 100%, każde kolejne naciśnięcie wydłuży czas gotowania o 30 sekund aż do 95 minut.
- 2) W trybie gotowania każde naciśnięcie przycisku „” może wydłużyć czas gotowania o 30 sekund.
- 3) W trybie gotowania naciśnij „”, aby wstrzymać gotowanie, „” lub „”, aby dostosować czas gotowania, i ponownie „”, aby kontynuować gotowanie.

9. Blokada rodzicielska

Możesz zabezpieczyć urządzenie, aby zapobiec przypadkowemu włączeniu lub zmianie ustawień przez dzieci.

- 1) W trybie czuwania i gotowania naciśnij przycisk „” i „” przez 3 sekundy. Wówczas brzęczyk zadzwoni jeden raz i blokada zostanie aktywowana.
- 2) W trybie czuwania i gotowania naciśnij przycisk „” i „” przez 3 sekundy, aby odblokować.
- 3) Jeżeli blokada zostanie aktywowana w trybie gotowania, naciśnij przycisk „” raz, aby wstrzymać gotowanie, naciśnij przycisk „” dwa razy lub przytrzymaj przez 3 sekundy, aby anulować gotowanie.

10. Automatyczne otwieranie drzwi

- 1) W trybie czuwania naciśnij „”. Wówczas włączy się światło w kuchenie, a drzwi otworzą się automatycznie.
- 2) W trybie gotowania naciśnij „”, drzwi otworzą się automatycznie.

Uwaga: Po otwarciu drzwi silnik potrzebuje pewnego czasu na powrót do pozycji wyjściowej, około 1 sekundy.



Sytuacja normalna	
Kuchenka zakłóca odbiór programów TV	Praca kuchenki mikrofalowej może powodować zakłócenia odbiorników radiowych i telewizyjnych. Zakłócenia te są podobne do zakłóceń wywołanych przez małe urządzenia elektryczne takie, jak mikser, odkurzacz, wentylator itp. To normalne.
Przyciemnione światło wewnątrz kuchenki	Podczas gotowania przy niskiej mocy kuchenki mikrofalowej wewnętrzne oświetlenie kuchenki może zostać przyciemnione. To normalne.
Para gromadzi się na drzwiczkach, gorące powietrze wydobywa się przez otwory wentylacyjne	Podczas gotowania z żywności może wydobywać się para. Większość pary odprowadzana jest przez otwory wentylacyjne. Jednak część pary może osadzać się na chłodnych częściach kuchenki (np. na drzwiczkach). To normalne.
Kuchenka została przypadkowo włączona bez żywności.	Zabrania się używać kuchenki bez żywności wewnątrz. To jest bardzo niebezpieczne.

Problem	Możliwa przyczyna	Rozwiązanie
Kuchenka nie chce się włączyć.	(1) Wtyczka kabla zasilającego nie jest dokładnie włożona do gniazdka.	Wymij wtyczkę z gniazdka. Włóż ponownie po upływie 10 sekund.
	(2) Przepalił się bezpiecznik lub zadziałał wyłącznik awaryjny.	Wymień bezpiecznik lub zresetuj wyłącznik automatyczny (naprawiony przez profesjonalny personel naszej firmy)
	(3) Problem z gniazdkiem.	Sprawdź gniazdko przy pomocy innego urządzenia elektrycznego.
Kuchenka nie grzeje.	(4) Niedokładnie zamknięte drzwiczki.	Dokładnie zamknij drzwiczki.
W czasie działania kuchenki talerz obrotowy hałasuje	(5) Zabrudzone rolki i spód kuchenki.	Skorzystaj z informacji podanych w rozdziale „Konserwacja kuchenki mikrofalowej”, aby wyczyścić brudne części.



To urządzenie jest oznakowane zgodnie z Dyrektywą Europejską 2012/19/UE w sprawie przepisów dotyczących zużytego sprzętu elektrycznego i elektronicznego z 2013 r. dotyczących urządzeń elektrycznych i elektronicznych (WEEE). Zużyty sprzęt elektryczny i elektroniczny zawiera substancje zanieczyszczające (które mogą wywierać negatywny wpływ na środowisko) oraz elementy podstawowe (które nadają się do ponownego wykorzystania). Ważne jest właściwe przetwarzanie zużytego sprzętu elektrycznego i elektronicznego w celu prawidłowego usunięcia i utylizacji wszystkich substancji zanieczyszczających oraz odzyskania pozostałych materiałów. Osoby fizyczne mogą odegrać ważną rolę w zapewnieniu, że ZSEE nie staną się problemem dla środowiska;

należy przestrzegać kilku podstawowych zasad:

- Zużytego sprzętu elektrycznego i elektronicznego nie należy traktować jak odpadów z gospodarstwa domowego;
- Zużyty sprzęt elektryczny i elektroniczny powinien być odwożony do wyznaczonych punktów zbiórki odpadów zarządzanych przez radę miasta lub zarejestrowaną firmę.

W wielu krajach organizowane są lokalne zbiórki dużego zużytego sprzętu elektrycznego i elektronicznego.

Po zakupie nowego urządzenia, stare można oddać dostawcy, który musi je bezpłatnie przyjąć w ramach wymiany, jeśli to urządzenie jest podobnego typu i ma takie same funkcje jak urządzenie zakupione.

Dane dotyczące niskiego zużycia energii zgodnie z Rozporządzeniem Komisji (UE) 2023/826.

Stan	Pobór energii	Okres, po którym urządzenie automatycznie osiągnie stan
Tryb czuwania z wyświetlaniem informacji lub stanu	0,8 W	20 min

Kod: 38900838-4



ETTEVAATUSABINÕUD LIIGSE MIKROLAINEENERGIAGA KOKKUPUUTE VÄLTIMISEKS

- (a) Ärge püüdke kasutada seda ahju avatud uksega, kuna see võib põhjustada kahjuliku kokkupuute mikrolaineenergiaga. Turvalukke ei tohi mingil juhul purustada ega rikkuda.
- (b) Ärge asetage esemeid ahju esikülje ja ukse vahele ega laske mustusel või puhastusvahendi jääkidel tihendipindadele koguneda.
- (c) HOIATUS! Kui uks või ukse tihendid saavad kahjustada, ei tohi ahju kasutada enne, kui pädev isik on selle parandanud.

LISA

Kui seadet ei hoita heas puhtas seisukorras, võib selle pind halveneda ning mõjutada seadme kasutamisega ja tekitada ohuolukordi.

Spetsifikatsioon

Mudel:	CA38SMBF7XS
Nimipinge:	220–240 V~ / 50 Hz
Nimisisendvõimsus (mikrolained):	1300 W
Nimiväljundvõimsus (mikrolained):	750 W
Nimisisendvõimsus (grill):	800 W
Ahju mahutavus:	24 l
Välismõõtmed:	595 × 316 × 393 mm

Seadmed ei ole ette nähtud kasutamiseks välise taimeri või eraldi kaugjuhtimissüsteemi abil.

Seade on ette nähtud kasutamiseks kodumajapidamistes ja sarnastes kasutuskeskkondades, näiteks:

- töötajate köögi ruumides kauplustes, kontorites ja muudes töökeskkondades;
- talumajapidamistes;
- klientide poolt hotellides, motellides ja muudes elamutüüpi keskkondades;
- kodumajutuse tüüpi keskkondades.

TÄHTSAD OHUTUSJUHISED

HOIATUS!

Seadme kasutamisel tulekahju, elektrilöögi, kehavigastuste või mikrolaineenergiaga liigse kokkupuute ohu vähendamiseks järgige üldisi, sealhulgas järgmisi ettevaatusabinõusid.

1. **Hoiatus!** Vedelikke ja muid toiduaineid ei tohi kuumutada suletud mahutites, kuna need võivad plahvatada.
2. **Hoiatus!** Kõigil teistel peale pädevate isikute on ohtlik teha mis tahes hooldus- või remonditöid, mis hõlmavad mikrolaineenergiaga kokkupuute eest kaitsva katte eemaldamist.
3. **Hoiatus!** Lubage lastel ahju ilma järelevalveta kasutada ainult siis, kui on antud piisavad juhised, et laps saaks ahju ohutult kasutada ja mõistaks väärkasutusega seotud ohte.
4. **Hoiatus!** Kui seadet kasutatakse kombineeritud režiimis, peavad lapsed tekkivate temperatuuride tõttu ahju kasutama ainult täiskasvanu järelevalve all (ainult grilliga mudelite puhul)
5. Kasutage ainult mikrolaineahjus kasutamiseks sobivaid nõusid.
6. Ahju tuleb regulaarselt puhastada ja kõik toidujäägid tuleb eemaldada.
7. Lugege ja järgige konkreetseid juhiseid: „ETTEVAATUSABINÕUD LIIGSE MIKROLAINEENERGIAGA KOKKUPUUTE VÄLTIMISEKS“.
8. Plast- või paberpakendites toidu kuumutamisel tuleb süttimisohu tõttu ahju pidevalt jälgida.
9. Suitsu eraldumisel lülitage seade välja või lahutage toitejuhtme pistik vooluvõrgust ja hoidke seadme uks leekide lämmatamiseks suletuna.
10. Ärge küpsetage toitu üle.
11. Ärge kasutage ahju õõnt millegi hoiustamiseks. Ärge hoiustage ahjus toiduaineid, nagu leib, küpsised jne.
12. Enne ahju asetamist eemaldage paberist ja plastist anumate/kottide küljest traatkinnitid ja metallkäepidemed.
13. Asetage kohale ja paigaldage ahju ainult vastavalt kaasasolevatele paigaldusjuhisele.
14. Koorega mune ja terveid kõvaks keedetud mune ei tohi mikrolaineahjus kuumutada, kuna need võivad plahvatada isegi pärast mikrolainekuumutuse lõppu.



15. Kasutage seadet ainult kasutusjuhendis kirjeldatud otstarbel.
Ärge kasutage seadmes söövitavaid kemikaale ega aure.
Antud ahi on mõeldud spetsiaalselt kuumutamiseks. See ei ole mõeldud tööstuslikuks ega laboratoorseks kasutamiseks.
16. Kui toitekaabel on kahjustunud, peab ohtude minimeerimiseks selle välja vahetama tootja, tootja volitatud hooldustehnik või sarnase kvalifikatsiooniga spetsialist.
17. Ärge hoiustage ega kasutage seadet välitingimustes.
18. Ärge kasutage seda ahju vee lähedal, niiskes keldris või basseini lähedal.
19. Seadme töötamise ajal võib ligipääsetavate pindade temperatuur tõusta kõrgeks. Hoidke juhe kuumenevast pinnast eemal ja ärge katke kinni ahju õhuavasid.
20. Ärge laske juhtmel rippuda üle laua või leti serva.
21. Kui ahju ei hoita puhtas seisukorras, võib selle pind halveneda ning mõjutada seadme kasutusi ja tekitada ohuolukordi.
22. Söötmisspudelite ja imikutoidu purkide sisu tuleb enne tarbimist segada või loksutada ning selle temperatuuri kontrollida, et vältida põletusi.
23. Jookide kuumutamine mikrolainetega võib põhjustada viivitusega keemise koos vedeliku väljapurskumisega, mistõttu tuleb anuma käsitlemisel olla ettevaatlik.
24. Lapsed ning piiratud füüsiliste, sensorsete või vaimsete võimetega või väheste kogemuste ja teadmistega isikud võivad seadet kasutada üksnes järelevalve all või kui nende ohutuse eest vastutaja on neid seadme ohutu kasutamise osas juhendanud (väljaspool Euroopa turgu asuva turu puhul)
25. Jälgige, et lapsed seadmega ei mängiks. Lapsed alates kaheksandast eluaastast ning piiratud füüsiliste, sensorsete või vaimsete võimetega või väheste kogemuste ja teadmistega isikud võivad tohivad seadet kasutada üksnes järelevalve all või kui neid on juhendatud seadme ohutu turvaliselt kasutamise osas ning nad mõistavad seadme kasutamise seotud ohte. Lapsed ei tohi seadmega mängida. Kui puhastus- ja hooldustoiminguid teevad lapsed, tuleb neid kindlasti jälgida (Euroopa turu puhul).
26. Mikrolaineahju ei tohi paigutada kappi.



27. Mikrolaineahi on mõeldud toidu ja jookide soojendamiseks. Toidu või riiete kuivatamine ja soojenduspadjakeste, susside, käsnade, niiske lapi jms kuumutamine võib põhjustada vigastuste, süttimise või tulekahju ohu. Ärge kastke seadet puhastamise ajal vette ega muudesse vedelikesse. Seadet ei tohi puhastada aurupuhastiga.
28. Mikrolaineahjus ei ole lubatud kasutada metallist toidu- ja jooginõusid.
29. Mahutite seadmest eemaldamisel tuleb olla ettevaatlik, et pöördplaat kohalt ei nihkuks.
30. Ülekuumenemise vältimiseks ei tohi seadet paigaldada dekoratiivukse taha.
31. Lugege olulised ohutusjuhised hoolikalt läbi ja säilitage edaspidiseks uuesti läbivaatamiseks.



Inimeste vigastuste ohu vähendamine

Maanduse paigaldamine

OHT

Elektrilöögi oht

Mõne sisemise komponendi puudutamine võib põhjustada raskeid kehavigastusi või surma. Ärge võtke seadet lahti.

HOIATUS!

Elektrilöögi oht

Maanduse vale kasutamine võib põhjustada elektrilöögi. Ärge ühendage toitejuhtme pistikut pistikupessa enne, kui seade on õigesti paigaldatud ja maandatud.

Seade peab olema maandatud. Elektrilühise korral vähendab maandus elektrilöögi ohtu, võimaldades elektrivoolul evakuaatsiooni traadi kaudu ära liikuda. Seade on varustatud juhtmega, millel on maandusjuhe ja maanduspistik. Pistik tuleb ühendada pistikupessa, mis on õigesti paigaldatud ja maandatud.

Kui maandusjuhised ei ole täielikult arusaadavad või kui te kahtlete, kas seade on õigesti maandatud, siis konsulteerige kindlasti kvalifitseeritud elektriku või hooldustöötajaga. Kui on vaja kasutada pikendusjuhet, kasutage ainult kolme traadiga pikendusjuhet.

1. Seadmel on lühike toitejuhe, et vähendada pikema juhtme taha takerdumisest või selle otsa komistamisest tulenevaid ohte.
2. Pika juhtmekomplekti või pikendusjuhtme kasutamise korral arvestage järgnevaga.
 - 1) Juhtmekomplekti või pikendusjuhtme märgitud elektriline nimiväärtus peaks olema vähemalt sama suur kui seadme elektriline nimiväärtus.
 - 2) Pikendusjuhe peab olema maandusega kolmesooneline juhe.
 - 3) Pikk juhe tuleb paigutada nii, et see ei ulatuks üle leti või lauaplaadi, kus näiteks lapsed saaksid seda haarata ja tõmmata või keegi võiks selle otsa komistada.



PUHASTAMINE

Eemaldage ahi kindlasti vooluvarustusest.

1. Pärast kasutamist puhastage ahju sisemus pisut niiske lapiga.
2. Tarvikud puhastage tavalisel viisil seebivees.
3. Ukseraam, tihend ja kõrvalosad tuleb hoolikalt niiske lapiga puhastada, kui need on määrdunud.

OOTEREŽIIM

Ooterežiimis vastab ooterežiimi energiatarbimine määrusele EN50564:201.

NÕUD

Vaadake juhiseid jaotisest „Materjalid, mida mikrolaineahjus kasutada või vältida“. Leidub mõningaid mittemetallist nõusid, mis ei ole mikrolaineahjus kasutamiseks ohutud. Kahtluse korral saate nõud testida, järgides alltoodud toimingut.

Nõu test:

1. Pange mikrolaineahjukindlasse anumasse 1 tass külma vett (250 ml) ja katsetatav nõu.
2. Lülitage ahi 1 minutiks maksimaalse võimsusega toiduvalmistamise režiimi.
3. Katsuge nõud hoolikalt. Kui tühi nõu on soe, ärge kasutage seda mikrolaineahjus toidu valmistamiseks.

ETTEVAATUST!

Kehavigastuse oht

Kõigil teistel peale pädevate isikute on ohtlik teha mis tahes hooldus- või remonditöid, mis hõlmavad mikrolaineenergiaga kokkupuute eest kaitsva katte eemaldamist.



Materjalid, mida saab mikrolaineahjus kasutada

Märkused söögiriistade kohta

Alumiiniumfoolium	Ainult varjestus. Väikseid siledaid tükke saab kasutada liha- või linnuliha õhukeste osade katmiseks, et vältida ülekipsetamist. Kaarlahendus võib tekkida, kui foolium asub ahju seintele liiga lähedal. Foolium peab olema ahjuseintest vähemalt 2,5 cm kaugusel.
Pruunistusplaat	Järgige tootja juhiseid. Pruunistusplaadi põhi peab olema vähemalt 5 mm kõrgusel pöördplaadi kohal. Vale kasutamine võib plaati kahjustada.
Sööginõud	Ainult mikrolaineahjukindlad. Järgige tootja juhiseid. Ärge kasutage nõusid, mis on pragunenud või millest on kild väljas.
Klaaspurgid	Eemaldage alati kaas. Kasutage ainult toidu soojendamiseks, mitte kuumutamiseks. Enamik klaaspurke ei ole kuumakindlad ja võivad puruneda.
Klaasnõud	Ainult kuumakindlad ahjuklaasnõud. Veenduge, et poleks ühtegi metallist viimistlusdetalli. Ärge kasutage nõusid, mis on pragunenud või millest on kild väljas.
Ahju küpsetuskotid	Järgige tootja juhiseid. Ärge sulgege metallkinnitiga. Tehke sisse pilud, et aur välja pääseks.
Pabertaldrikud ja -topsid	Kasutage ainult lühiajaliseks toiduvalmistamiseks/soojendamiseks. Ärge jätke ahju toiduvalmistamise ajal järelevalveta.
Paberrätikud	Kasutage ülessoojendatava toidu katmiseks ja rasva imamiseks. Kasutage järelevalve all ainult lühiajaliseks toiduvalmistamiseks.
Pärgamentpaber	Kasutage kattena pritsimise vältimiseks või ümbrisena aurutamiseks.
Plast	Ainult mikrolaineahjukindlad. Järgige tootja juhiseid. Peaks kandma märgist „Sobib kasutamiseks mikrolaineahjus“ („Microwave Safe“). Mõned plastanumad pehmenevad seesoleva toidu kuumenemisel. Keedukotid ja tihedalt suletud kilekotid tuleb pakendil olevate juhiste kohaselt kas läbi lõigata, läbi torgata või ventileerida.
Plastmähis	Ainult mikrolaineahjukindlad. Kasutage toidu katmiseks toiduvalmistamise ajal, et niiskust säilitada. Ärge laske plastmähisel toiduga kokku puutuda.
Termomeetrid	Ainult mikrolaineahjukindlad (liha- ja magustoidutermomeetrid).
Vahapaber	Kasutage kattena pritsimise vältimiseks ja niiskuse hoidmiseks.

Materjalid, mida mikrolaineahjus vältida

Märkused söögiriistade kohta

Alumiiniumalused	Võivad põhjustada kaarlahendust. Tõstke toit ümber mikrolaineahjukindlasse nõusse.
Metallist käepidemega toidukarbid	Võivad põhjustada kaarlahendust. Tõstke toit ümber mikrolaineahjukindlasse nõusse.
Metallist või metalldetailidega nõud	Metall varjab toidu mikrolaineenergia eest. Metalldetailid võivad põhjustada kaarlahendust.
Metallist kinnitid	Võivad põhjustada kaarlahendust ja tekitada ahjus tulekahju.
Paberkotid	Võivad tekitada ahjus tulekahju.
Plastvaht	Plastvaht võib kokkupuutel kõrge temperatuuriga sulada või seesoleva vedeliku saastada.
Puit	Mikrolaineahjus kasutamisel puit kuivab ja võib lõheneda või praguneda.

AHJU SEADISTAMINE

Ahju osade ja tarvikute nimetused

Võtke ahi ja kõik materjalid kastist ja ahjuõõnest välja. Teie ahjuga on kaasas järgmised tarvikud.

Klaasalus	1
Pöördplaadi rõnga koost	1
Kasutusjuhend	1

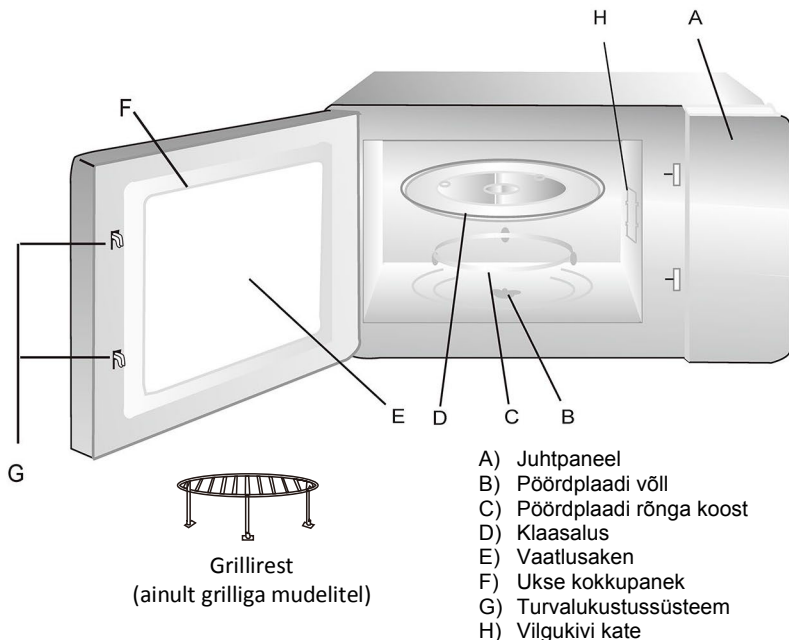

Lülitab ahju toite välja, kui uks töötamise ajal avatakse.



Pöördplaadi paigaldamine

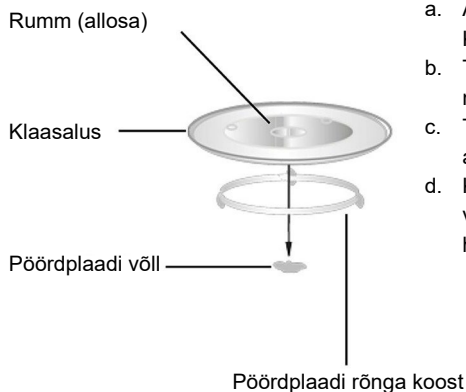

- Ärge kunagi asetage klaasalust tagurpidi. Klaasaluse liikumine ei tohi kunagi olla takistatud.
- Toiduvalmistamise ajal tuleb alati kasutada nii klaasalust kui ka pöördplaadi rõnga koostu.
- Toiduvalmistamiseks asetatakse toit ja toiduanumad alati klaasalusele.
- Kui klaasalus või pöördplaadi rõnga koost praguneb või puruneb, võtke ühendust lähima volitatud hoolduskeskusega.

Paigaldamine

- Eemaldage mikrolaineahju korpuse pinnalt kaitsekile, ärge eemaldage magnetroni kaitsmiseks ahjuõõne külge kinnitatud helevalget vilgukivi katet.
- See ahi on mõeldud ainult sisseehitatud kasutamiseks. See ei ole mõeldud kasutamiseks tööpinnal ega kapis.
- Seadme saab paigaldada 60 cm laiusesse seinale kinnitatud kappi (vähemalt 55 cm sügav).
- Seade on varustatud pistikupesaga ja seda tohib ühendada ainult nõuetekohaselt paigaldatud maandatud pistikupesasse.
- Võrgupinge peab vastama andmesildil märgitud pingele.
- Pistikupesa peab paigaldama ja ühenduskaabli vahetama ainult kvalifitseeritud elektrik. Kui pistik ei ole pärast paigaldamist enam ligipääsetav, peab paigalduspoolel olema vähemalt 3 mm kontaktivahega lahkliiti.
- Adaptoreid, mitmesuunalisi pikenduspesasid ja pikendusjuhtmeid ei tohi kasutada. Ülekoormus võib põhjustada tuleohtu.

Elektroniline programmeerija

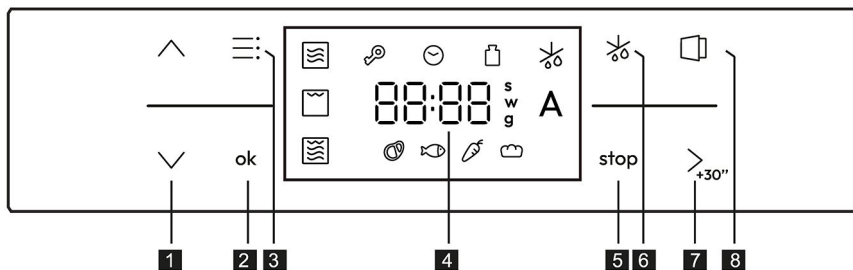







- 1 Aja või kaalu määramine +/-
- 2 Kinnitusnupp
- 3 Funktsiooninupp
- 4 Kellaaja/temperatuuri/kaalu kuva

- 5 Stopp-nupp
- 6 Sulatusnupp
- 7 Nupp Start /+30s
- 8 Uksennupp

Kasutusjuhised









1. Kella seadistamine

Kui mikrolaineahi on vooluvõrku ühendatud, kuvatakse kella LED „☾“ ja „12:00“, tundide arv vilgub.

- 1) Tunninäidu reguleerimiseks vajutage „“ või „“; sisestav aeg peab jääma vahemikku 0–23.
- 2) Seadistuse kinnitamiseks vajutage „“, misjärel hakkab vilkuma minutite arv.
- 3) Minutinäidu reguleerimiseks vajutage „“ või „“; sisestav aeg peab jääma vahemikku 0–59.
- 4) Kella seadistamise lõpetamiseks vajutage „“.
- 5) Selle uuesti muutmiseks vajutage ülaltoodud toimingute kordamiseks 3 sekundit „“.

- Märkus.**
1. Kui kell ei ole seadistatud, ei hakka see vooluvõrku ühendamisel tööle.
 2. Kui olete vooluvõrku ühendanud, võite kella seadistuse kinnitamiseks ja lõpule viimiseks vajutada otse nuppu „“.









2. Mikrolained

- 1) Vajutage „“, mikrolainete LED „“ hakkab vilkuma ja ekraanile ilmub „750W“.
- 2) Vajutage kinnitamiseks ja mikrolainete võimsuse seadistamise alustamiseks „“.
- 3) Vajutage võimsustaseme valimiseks „“ või „“. Vajutage kinnitamiseks „“.
- 4) Vajutage valmistamisaja määramiseks „“ või „“.
- 5) Toiduvalmistamise alustamiseks vajutage nuppu „“.











Märkus. Aeg muutub ühe sekundi kaupa; pika vajutamise korral vahetuvad numbrid kiiremini.









3. Grill

- 1) Vajutage „“, mikrolainete LED „“ hakkab vilkuma ja ekraanile ilmub „750W“.
- 2) Vajutage Grillifunktsiooni valimiseks „“, grilli LED „“ hakkab vilkuma.
Vajutage kinnitamiseks „“.
- 3) Vajutage valmistamisaja määramiseks „“ või „“.
- 4) Toiduvalmistamise alustamiseks vajutage nuppu „“.

4. Kombineeritud toiduvalmistamine

- 1) Vajutage „“, mikrolainete LED „“ hakkab vilkuma ja ekraanile ilmub „750W“.
- 2) Vajutage „“, et valida kombineeritud funktsioon, funktsiooni LED „“ hakkab vilkuma.
Vajutage kinnitamiseks „“.
- 3) Vajutage võimsustaseme valimiseks „“ või „“. Vajutage kinnitamiseks „“.
- 4) Vajutage valmistamisaja määramiseks „“ või „“.
- 5) Toiduvalmistamise alustamiseks vajutage nuppu „“.













5. Aja alusel sulatamine

- 1) Vajutage „“, LED-tuli „“ hakkab vilkuma. Vajutage kinnitamiseks „“.
- 2) Vajutage sulatamisaja määramiseks „“ või „“.
- 3) Toiduvalmistamise alustamiseks vajutage nuppu „“.

6. Kaalu alusel sulatamine







- 1) Vajutage „“, LED-tuli „“ hakkab vilkuma.
- 2) Vajutage kaalu alusel sulatamise valimiseks „“, LED-tuli „“ hakkab vilkuma.
Vajutage kinnitamiseks „“.
- 3) Vajutage sulatusmenüü valimiseks „“ või „“ – LED-tuled Liha „“, Kala „“,
Köögivilil „“ ja Leib „“. Vajutage kinnitamiseks „“.
- 4) Vajutage sulatava toidu kaalu valimiseks „“ või „“.
- 5) Toiduvalmistamise alustamiseks vajutage nuppu „“.

7. Automaatmenüü

- 1) Vajutage „“, mikrolainete LED „“ hakkab vilkuma ja ekraanile ilmub „750W“.
- 2) Vajutage automaatmenüüfunktsiooni valimiseks „“ või „“. „“ LED-tuli hakkab vilkuma.
- 3) Vajutage kinnitamiseks „“, LED-tuli „A-01“ hakkab vilkuma.
- 4) Vajutage automaatmenüü „A-01“ kuni „A-05“ valimiseks „“ või „“.
Vajutage kinnitamiseks „“.
- 5) Vajutage toidu kaalu valimiseks „“ või „“.
- 6) Toiduvalmistamise alustamiseks vajutage nuppu „“.







Menüü nr	Menüü kirjeldus
A-01	Keedetud kartulid
A-02	Ratatouille
A-03	Pikkpoiss
A-04	Küpsetatud õunad
A-05	Tume šokolaadikook

8. Kiirstart



- 1) Vajutage ooterežiimis olles „“, et alustada valmistamist 100% võimsusega; iga uus nupuvajutus suurendab valmistamisaega 30 sekundi võrra kuni 95 minutini.
- 2) Valmistamisolekus suurendab nupu „“ iga vajutamine valmistamisaega 30 sekundi võrra.
- 3) Valmistamise peatamiseks vajutage „“, valmistamisaja muutmiseks vajutage „“ või „“, valmistamise jätkamiseks vajutage uuesti „“.

9. Lapselukk

Teil on võimalik teha nii, et lapsed ei saa seadet kogemata sisse lülitada ega seadistusi muuta.

- 1) Ooterežiimis ja toiduvalmistamisolekutes vajutage 3 sekundit nuppe „“ ja „“, helisignaal kostub üks kord ja lukustus aktiveerub.
- 2) Ooterežiimis ja toiduvalmistamisolekutes vajutage lukustuse avamiseks 3 sekundit nuppe „“ ja „“.
- 3) Kui lukustus aktiveeriti toiduvalmistamisolekus, vajutage valmistamise peatamiseks nuppu „“ üks kord, valmistamise katkestamiseks nuppu „“ kaks korda ja toiduvalmistamise tühistamiseks 3 sekundit.

10. Ukse automaatne avamine

- 1) Vajutage ooterežiimis „“, ahju valgustus süttib ja uks avaneb automaatselt.
- 2) Kui olete toiduvalmistusolekus, vajutage „“ ja uks avaneb automaatselt.

Märkus. Pärast ukse avamist kulub mootoril uuesti sisselülitumiseks umbes 1 sekund.



Tavapärane	
Mikrolaineahi häirib teleri tööd	Mikrolaineahju töötamise ajal võib raadio- ja telesignaali vastuvõtt olla häiritud. See on sarnane väikeste elektriseadmete (näiteks mikser, tolmuimeja, elektriventilaator) põhjustatud häiretega. See on normaalne.
Ahju tuli põleb hämaralt	Mikrolaineahjus toidu madalal võimsusel valmistamise ajal võib ahju tuli muutuda tuhmiks. See on normaalne.
Uksele koguneb auru, tuulutusavadest väljub kuuma õhku.	Toiduvalmistamise käigus võib toidust eralduda auru. Enamik sellest väljub tuulutusavadest. Kuid osa aurust võib koguneda jahedasse kohta, näiteks ahju uksele. See on normaalne.
Ahi käivitus kogemata ilma toiduta.	Seadet on keelatud käivitada nii, et selles pole toitu. See on väga ohtlik.

Probleem	Võimalik põhjus	Korrigeeriv meede
Ahju ei saa käivitada.	(1) Toitejuhe ei ole korralikult ühendatud.	Lahutage pistik. 10 sekundi pärast ühendage pistik uuesti.
	(2) Kaitse on läbi põlenud või kaitseülili on rakendunud.	Asendage kaitse või lähtestage kaitseülili (mille on parandanud meie ettevõtte professionaalne personal)
	(3) Probleem pistikupesaga.	Katsetage pistikupesa teiste elektriseadmetega.
Ahi ei kuumene.	(4) Uks ei ole korralikult suletud.	Sulgege uks korralikult.
Klaasist pöördlaud teeb mikrolaineahju töötamisel müra	(5) Rulltugi ja ahjupõhi on määrdunud.	Määrdunud osade puhastamiseks lugege jaotist „Mikrolaineahju hooldamine“.



See seade on märgistatud vastavalt Euroopa direktiivile 2012/19/EL elektri- ja elektroonikaseadmete jäätmete 2013. aasta eeskirjade kohta seoses elektri- ja elektroonikaseadmetega (WEEE). Elektroonikaromud sisaldavad nii saasteaineid (millel võib olla negatiivne mõju keskkonnale) kui ka põhielemente (mida saab korduskasutada). On tähtis, et elektroonikaromud läbiks eritötluse saasteainete nõuetekohaseks eemaldamiseks ja kõrvaldamiseks ning kõikide materjalide ringlussevõtuks. Üksikisikud võivad mängida elektri- ja elektroonikaromude keskkonnaprobleemiks mitte muutumises olulist rolli;

oluline on järgida mõningaid põhireegleid:

- elektroonikaromusid ei tohiks käidelda koos olmejäätmetega;
- elektroonikaromud tuleks viia spetsiaalsetesse kogumiskohtadesse, mida haldab kohalik omavalitsus või registreeritud ettevõtte.

Paljudes riikides võib toimida suurte olmeelektroonikaromude kogumisteenus.

Uue seadme ostmisel saate vana tagastada müüjale, kes peab selle ühekordselt tasuta vastu võtma, kui vana seade on uuega sama tüüpi ja samade funktsioonidega.

Madala energiatarbimise andmed vastavalt komisjoni määrusele (EL) 2023/826.

Seisund	Energiatarbimine	Ajavahemik, mille järel seade automaatselt seisundi saavutab
Ooterežiim teabe- või olekukuvaga	0,8 W	20 min

Kood: 38900838-4%



PIESARDZĪBAS PASĀKUMI, LAI IZVAIRĪTOS NO IESPĒJAMAS PĀRMĒRĪGAS MIKROVIĻŅU ENERĢIJAS IEDARBĪBAS

- Nemēģiniet darbināt šo krāsni ar atvērtām durvīm, jo tas var izraisīt kaitīgu mikroviļņu enerģijas iedarbību. Nekādā gadījumā nedrīkst salauzt drošības bloķētājus vai veikt to izmaiņas.
- Nenovietojiet nekādus priekšmetus starp krāsns priekšpusi un durvīm, kā arī neļaujiet netīrumiem vai tīrīšanas līdzekļa atliekām uzkrāties uz blīvju virsmām.
- BRĪDINĀJUMS: Ja durvis vai durvju blīves ir bojātas, krāsni nedrīkst darbināt, kamēr kvalificēta persona nav tās saremontējusi.

PAPILDINĀJUMS

Ja aparāts netiek uzturēts pietiekami tīrs, tā virsma var tikt bojāta un ietekmēt aparāta kalpošanas laiku, kā arī radīt bīstamu situāciju.

Specifikācijas

Modelis:	CA38SMBF7XS
Nominālais spriegums:	220–240 V~/50 Hz
Nominālā ieejas jauda (mikroviļņu krāsns):	1300 W
Nominālā izejas jauda (mikroviļņu krāsns):	750 W
Nominālā ieejas jauda (grils)	800 W
Krāsns ietilpība:	24 l
Ārējie izmēri:	595x316x393 mm

Ierīces nav paredzēts darbināt, izmantojot ārēju taimeru vai atsevišķu tālvadības sistēmu.

Šī ierīce ir paredzēta mājtsaimniecības un līdzīgiem lietojumiem, piemēram:

- personāla virtuves zonām veikalos, birojos un citās darba vietās;
- lauku mājās;
- klientu vajadzībām viesnīcās, moteļos un citās dzīvošanai paredzētās vietās;
- lietošanai vietās, kur tiek piedāvāta naktsmītne un brokastis.



SVARĪGI DROŠĪBAS NORĀDĪJUMI

BRĪDINĀJUMS

Lai samazinātu aizdegšanās, elektriskās strāvas trieciena, cilvēku traumu un pārmērīgas mikroviļņu krāsns enerģijas iedarbības risku, lietojot ierīci, ievērojiet pamata piesardzības pasākumus, tostarp šādus:

1. **Brīdinājums.** Šķidrumus un citus pārtikas produktus nedrīkst sildīt slēgtos traukos, jo tie var eksplodēt.
2. **Brīdinājums.** Jebkura apkopes vai remonta darbība, kas saistīta ar tāda pārsega noņemšanu, kurš nodrošina aizsardzību pret mikroviļņu enerģijas iedarbību, ir bīstama ikvienai personai, kurai nav pienācīgas kvalifikācijas.
3. **Brīdinājums.** Atļaujiet bērniem lietot cepeškrāsni bez uzraudzības tikai tad, ja ir sniegti atbilstoši norādījumi, lai bērns varētu droši lietot cepeškrāsni un izprastu nepareizas lietošanas bīstamību.
4. **Brīdinājums.** Ja ierīci darbina kombinētajā režīmā, tiek ģenerēta temperatūra, kuras dēļ bērni drīkst lietot cepeškrāsni tikai pieaugušo uzraudzībā (tikai grila sērijai)
5. Izmantojiet tikai piederumus, kas ir piemēroti lietošanai mikroviļņu krāsnīs.
6. Krāsns ir regulāri jātīra, un ir jānoņem ēdiena atliekas.
7. Izlasiet un ievērojiet informāciju, kas sniegta sadaļā “PIESARDZĪBAS PASĀKUMI, LAI IZVAIRĪTOS NO IESPĒJAMAS PĀRMĒRĪGAS MIKROVIĻŅU ENERĢIJAS IEDARBĪBAS”.
8. Sildot ēdienu plastmasas vai papīra traukos, uzraugiet krāsni, jo var notikt aizdegšanās.
9. Ja parādās dūmi, izslēdziet ierīci vai atvienojiet to no elektrotīkla un turiet durvis aizvērtas, lai apslāpētu liesmas.
10. Negatavojiet ēdienu pārāk ilgi.
11. Neizmantojiet krāsni glabāšanai. Neglabājiet krāsnī nekādus priekšmetus, piemēram, maizi vai cepumus.
12. Pirms papīra vai plastmasas trauku/iesaiņojumu ievietošanas krāsnī noņemiet no tiem stieples savilcējus un metāla rokturus.
13. Uzstādiet vai novietojiet šo krāsni tikai saskaņā ar sniegtajiem uzstādīšanas norādījumiem.



14. Mikroviļņu krāsnī nedrīkst sildīt olas čaumalās un veselas cieti vārītas olas, jo tās var eksplodēt pat pēc mikroviļņu sildīšanas beigām.
15. Lietojiet šo ierīci tikai kā paredzēts atbilstoši norādēm instrukcijā. Šajā ierīcē neizmantojiet kodīgās ķīmikālijas un garaiņus. Šī cepeškrāsns ir paredzēta tieši sildīšanai. Tā nav paredzēta rūpnieciskai vai laboratorijas lietošanai.
16. Lai izvairītos no apdraudējuma, bojātu elektropadeves vadu drīkst nomainīt ražotājs, viņa klientu apkalpošanas dienesta pārstāvis vai cita līdzīgas kvalifikācijas persona.
17. Neglabājiet un nelietojiet šo ierīci ārpus telpām.
18. Neizmantojiet šo krāsni ūdens tuvumā, mitrā pagrabā vai peldbaseina tuvumā.
19. Ierīces darbības laikā pieejamās virsmas var spēcīgi sakarst. Novietojiet vadu tā, lai tas nesaskartos ar sakarsušu virsmu, un neaizsedziet krāsns ventilācijas atveres.
20. Vads nedrīkst karāties pār galda vai letes malu.
21. Ja krāsni neuztur pietiekami tīra, var tikt bojāta virsma, un tas var saīsināt ierīces kalpošanas laiku, kā arī radīt bīstamu situāciju.
22. Barošanas pudelīšu un bērnu pārtikas trauciņu saturs ir jāsamaisa vai jāsakrata, un pirms lietošanas ir jāpārbauda ēdiena temperatūra, lai izvairītos no apdegumiem.
23. Mikroviļņu krāsnī karsējot dzērienus, var notikt aizkavēta vārīšanās ar strauju burbuļošanu, tāpēc ar trauku jārīkojas uzmanīgi.
24. Šo ierīci nedrīkst lietot personas (tostarp bērni) ar ierobežotām fiziskām, maņu vai garīgām spējām vai bez pieredzes un zināšanām, ja vien šādas personas netiek uzraudzītas vai persona, kura atbild par viņu drošību, nav tām sniegusi norādījumus par ierīces lietošanu (tirgum ārpus Eiropas tirgus).
25. Bērni ir jāuzrauga, lai nodrošinātu, ka viņi nerotaļājas ar ierīci. Šo ierīci drīkst lietot bērni no 8 gadu vecuma un personas ar ierobežotām fiziskām, sensorām vai garīgām spējām vai bez pieredzes un zināšanām, ja vien tās tiek uzraudzītas vai tām ir sniegti norādījumi par ierīces lietošanu drošā veidā un tās saprot ar to saistītos riskus. Bērni nedrīkst rotaļāties ar ierīci. Bērni nedrīkst veikt ierīces tīrīšanu un apkopi bez uzraudzības (Eiropas tirgum).



26. Mikroviļņu krāsni nedrīkst ievietot skapī.
27. Mikroviļņu krāsns ir paredzēta ēdienu un dzērienu sildīšanai. Pārtikas vai apģērba žāvēšana un sildošu paliktņu, čību, sūkļu, mitru drānu un tamlīdzīgu priekšmetu sildīšana var radīt traumu, aizdegšanās vai ugunsgrēka risku.
Tīrot neiemērciet ūdenī vai citos šķidrumos. Ierīci nedrīkst tīrīt ar tvaika tīrītāju.
28. Gatavojot mikroviļņu krāsni, nav atļauts izmantot metāla traukus ēdieniem un dzērieniem.
29. Izņemot traukus no ierīces, jāuzmanās, lai neizkustinātu no vietas rotējošo platformu.
30. Ierīci nedrīkst uzstādīt aiz dekoratīvām durvīm, lai izvairītos no pārkaršanas.
31. Svarīgie drošības norādījumi ir rūpīgi jāizlasa un jā saglabā turpmākām uzziņām.



Cilvēku traumu riska samazināšana

Zemējuma uzstādīšana

BĪSTAMI

Elektriskās strāvas trieciena risks

Pieskaršanās dažiem iekšējiem komponentiem var izraisīt smagas traumas vai nāvi. Neizjauciet šo ierīci.

BRĪDINĀJUMS

Elektriskās strāvas trieciena risks

Nepareiza zemējuma lietošana var izraisīt elektriskās strāvas triecienu. Nepievienojiet ierīci kontaktligzdai, kamēr tā nav pareizi uzstādīta un iezemēta.

Šai ierīcei ir jābūt iezemētai. Elektriskās strāvas īssavienojuma gadījumā zemējums samazina elektriskās strāvas trieciena risku, nodrošinot vadu elektriskās strāvas novadīšanai. Šī ierīce ir aprīkota ar vadu, kuram ir zemēšanas vads un zemēšanas kontaktdakša. Kontaktdakša ir jāsavieno ar kontaktligzdu, kas ir pareizi uzstādīta un iezemēta.

Ja norādījumi par zemējumu nav pilnībā saprotami vai ja pastāv šaubas par to, vai ierīce ir pareizi iezemēta, konsultējieties ar kvalificētu elektriķi vai apkopes speciālistu. Ja nepieciešams izmantot pagarinātāju, izmantojiet tikai trīsvadu pagarinātāju.

1. Komplektā ir iekļauts īss strāvas padeves vads, lai samazinātu riskus, kas rodas, aizķeroties aiz garāka vada vai pakļūpot pār to.
2. Ja tiek izmantots garš vada komplekts vai pagarinātājs:
 - 1) Vada komplektam vai pagarinātājam marķējumā norādītajai nominālajai strāvas vērtībai jābūt vismaz tikpat lielai kā ierīces nominālajai strāvas vērtībai.
 - 2) Pagarinātājam jābūt trīsvadu tipa ar zemējumu.
 - 3) Garais vads ir jānovieto tā, lai tas nekarātos pāri letei vai galdam, kur to var vilkt bērni vai pār to var nejauši pakļupt.



TĪRĪŠANA

Noteikti atvienojiet krāsni no barošanas avota.

1. Pēc lietošanas iztīriet krāsni iekšpusi ar nedaudz samitrinātu drānu.
2. Piederumus mazgājiet ziepjūdenī kā parasti.
3. Durvju rāmis un blīve, kā arī blakus esošās detaļas rūpīgi jānotīra ar mitru drānu, kad tās ir netīras.

GAIDSTĀVE

Gaidstāves režīmā enerģijas patēriņš atbilst normatīvam EN50564:201.

PIEDERUMI

Skatiet norādījumus sadaļās “Materiāli, ko var izmantot mikroviļņu krāsnī” un “Materiāli, kurus nedrīkst lietot mikroviļņu krāsnī”. Atsevišķi nemetāla trauki, iespējams, nav piemēroti izmantošanai mikroviļņu krāsnī. Ja rodas šaubas, attiecīgo piederumu var pārbaudīt, veicot tālāk aprakstīto procedūru.

Piederumu pārbaude:

1. Traukā, kas ir piemērots lietošanai mikroviļņu krāsnī, ielejiet 1 tasi (250 ml) auksta ūdens un ielieciet pārbaudāmo piederumu.
2. Ieslēdziet gatavošanu ar maksimālo jaudu 1 minūti.
3. Uzmanīgi aptaustiet piederumu. Ja tukšais piederums ir silts, neizmantojiet to ēdiena gatavošanai mikroviļņu krāsnī.

UZMANĪBU

Traumu gūšanas risks

Jebkura apkopes vai remonta darbība, kas saistīta ar tāda pārsega noņemšanu, kurš nodrošina aizsardzību pret mikroviļņu enerģijas iedarbību, ir bīstama ikvienai personai, kurai nav pienācīgas kvalifikācijas.



Materiāli, ko var izmantot mikroviļņu krāsnī

Piezīmes par piederumiem

Alumīnija folija	Tikai ekranēšana. Nelielus gludus gabaliņus var izmantot, lai nosegtu plānus mājputnu vai citas gaļas gabalus, novēršot pārgatavošanu. Ja folija ir pārāk tuvu krāsns sienām, var rasties dzirksteļošana. Folijai jāatrodas vismaz 2,5 cm (1 collu) no krāsns sienām.
Trausls šķīvis	Ievērojiet ražotāja norādījumus. Trausla šķīvja apakšai jābūt vismaz 5 mm (3/16 collas) virs rotējošās platformas. Nepareiza lietošana var izraisīt šķīvja saplīšanu.
Virtuves trauki	Tikai trauki, kas paredzēti lietošanai mikroviļņu krāsnī. Ievērojiet ražotāja norādījumus. Nelietojiet iepļusušus vai iekaisījušus traukus.
Stikla burkas	Vienmēr noņemiet vāku. Uzsildiet ēdienu tikai tik daudz, lai tas būtu silts. Lielākā daļa stikla burku nav karstumizturīgas un var saplīst.
Stikla trauki	Tikai karstumizturīgi stikla trauki, kas paredzēti lietošanai krāsnī. Pārlicinieties, ka traukiem nav metāla rotājumu. Nelietojiet iepļusušus vai iekaisījušus traukus.
Maisiņi cepšanai cepeškrāsnī	Ievērojiet ražotāja norādījumus. Neaizveriet ar metāla savilcēju. Izveidojiet iegriezumus, lai ļautu izplūst tvaikam.
Papīra šķīvjī un krūzes	Izmantojiet tikai īslaicīgai gatavošanai/uzsildīšanai. Gatavošanas laikā neatstājiet krāsnī bez uzraudzības.
Papīra dvieļi	Izmantojiet, lai pārsegtu ēdienu uzsildīšanai un tauku uzsūkšanai. Lietojiet tikai īslaicīgai ēdiena gatavošanai, nepārtraukti uzraugot.
Cepampapīrs	Izmantojiet kā pārsegu, lai novērstu izšļakstīšanos, vai ietiniet ēdienu, lai to tvaicētu.
Plastmasa	Tikai trauki, kas paredzēti lietošanai mikroviļņu krāsnī. Ievērojiet ražotāja norādījumus. Uz trauka jābūt marķējumam "Microwave Safe" (Droši lietojams mikroviļņu krāsnī). Daži plastmasas trauki kļūst mīksti, kad tajos esošais ēdiens sāk sarkt. "Vārāmajos maisiņos" un cieši noslēgtos plastmasas maisiņos ir jāizveido iegriezumi, caurumi vai gaisa atveres, kā norādīts uz iepakojuma.
Pārtikas plēve	Tikai trauki, kas paredzēti lietošanai mikroviļņu krāsnī. Izmantojiet ēdiena pārklāšanai gatavošanas laikā, lai tas saglabātu mitrumu. Pārtikas plēve nedrīkst saskarties ar ēdienu.
Termometri	Tikai termometri, kas paredzēti lietošanai mikroviļņu krāsnī (gaļas un saldumu gatavošanai paredzēti termometri).
Vaskpapīrs	Izmantojiet kā pārklāju, lai novērstu izšļakstīšanos un saglabātu mitrumu.

Materiāli, kurus nedrīkst lietot mikroviļņu krāsnī

Piezīmes par piederumiem

Alumīnija paplātes	Var izraisīt dzirksteļošana. Ielieciet ēdienu traukā, kas ir paredzēts lietošanai mikroviļņu krāsnī.
Pārtikas kārba ar metāla rokturi	Var izraisīt dzirksteļošana. Ielieciet ēdienu traukā, kas ir paredzēts lietošanai mikroviļņu krāsnī.
Galda piederumi, kas izgatavoti no metāla vai kam ir metāla rotājumi	Metāls aiztur mikroviļņu enerģiju no ēdiena. Metāla rotājumi var izraisīt dzirksteļošana.
Metāla stieples savilcēji	Var izraisīt dzirksteļošana un aizdegšanos krāsnī.
Papīra maisiņi	Var izraisīt aizdegšanos krāsnī.
Plastmasas putu materiāli	Augstas temperatūras ietekmē plastmasas putu materiāli var izkust vai piesārņot traukā esošo šķidrumu.
Koks	Koksne mikroviļņu krāsnī izžūst un var saplīst vai saplaisāt.



KRĀSNS SAGATAVOŠANA DARBAM

Krāsns daļu un piederumu nosaukumi

Izņemiet krāsni un visus materiālus no kartona kastes, kā arī izņemiet visus materiālus no krāsns telpas. Krāsnij ir šādi piederumi:

Stikla paplāte	1
Rotējošās platformas bloks	1
Lietošanas pamācība	1

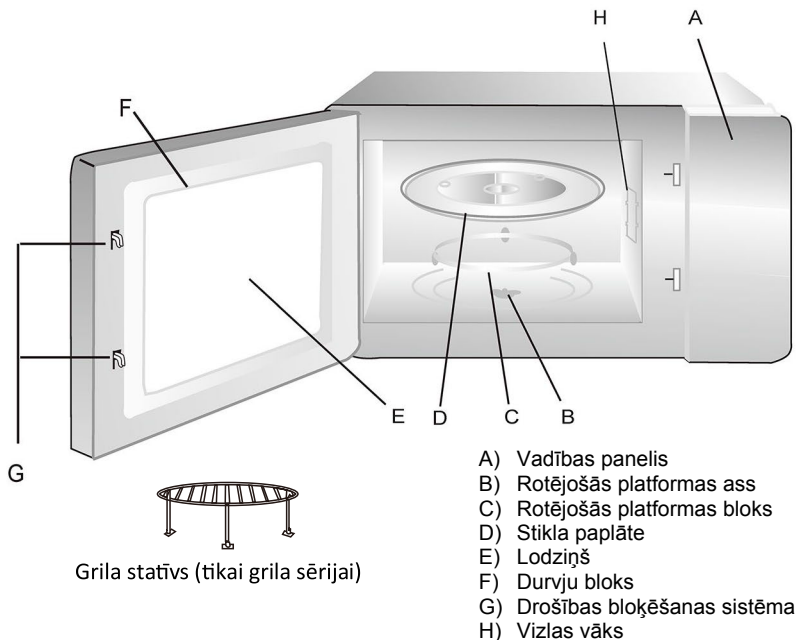

Ja darba laikā tiek atvērtas durvis, izslēdziet krāsns strāvas padevi.



Rotējošās platformas uzstādīšana

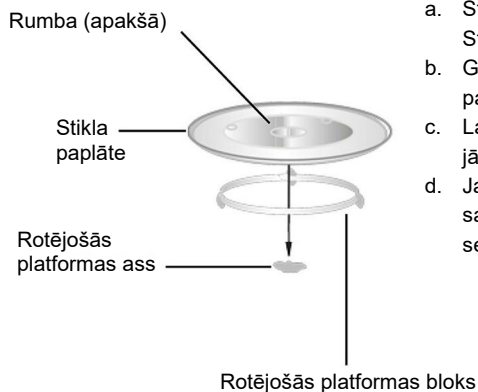

- Stikla paplāti nedrīkst novietot ar apakšu uz augšu. Stikla paplāti nekādā gadījumā nedrīkst ierobežot.
- Gatavošanas laikā vienmēr jāizmanto gan stikla paplāte, gan rotējošās platformas bloks.
- Lai gatavotu, ēdiens un ēdiena trauki vienmēr jānovieto uz stikla paplātes.
- Ja stikla paplāte vai rotējošās platformas bloks saplaisā vai saplīst, sazinieties ar tuvāko pilnvaroto servisa centru.

Uzstādīšana

- Noņemiet visu aizsargplēvi no mikroviļņu krāsns korpusa virsmas, nenoņemiet gaiši balto vizlas plāksni, kas ir piestiprināta krāsns dobumam magnetrona aizsardzības nolūkā.
- Šī krāsns ir paredzēta tikai lietošanai tikai iebūvētā veidā. To nav paredzēts lietot uz letes vai virtuves skapīti.
- Ierīci var uzstādīt 60 cm platā sienas skapī (vismaz 55 cm dziļā).
- Ierīce ir aprīkota ar kontaktdakšu, un to drīkst pievienot tikai pareizi uzstādītai zemētai kontaktligzdai.
- Tīkla spriegumam jāatbilst spriegumam, kas norādīts tehnisko datu plāksnītē.
- Kontaktligzdu drīkst uzstādīt un savienojošo kabeli drīkst nomainīt tikai kvalificēts elektriķis. Ja kontaktdakša pēc uzstādīšanas vairs nav pieejama, uzstādīšanas pusē jābūt visu polu atvēršanas ierīcei ar vismaz 3 mm spraugu starp kontaktiem.
- Nedrīkst izmantot adapterus, daudzvirzienu lentes un pagarinātājus. Pārslodze var radīt ugunsgrēka risku.



Elektroniskais programmētājs

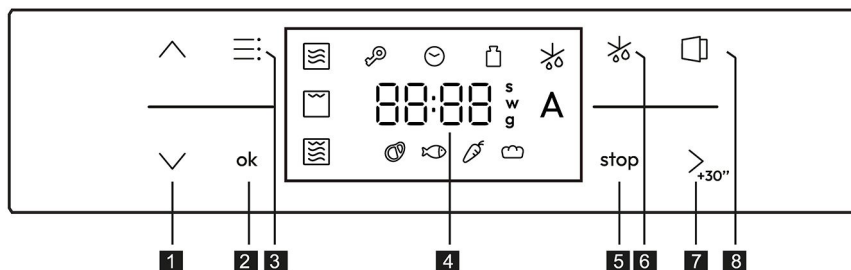

- 1 Iestatiet laiku vai svaru +/-
- 2 Apstiprināšanas poga
- 3 Funkciju poga
- 4 Laika/temperatūras/svara displejs

- 5 Apturēšanas poga
- 6 Atkausēšanas poga
- 7 Start / +30s poga
- 8 Durvju poga

Lietošanas norādījumi

1. Pulksteņa iestatījums

Kad mikroviļņu krāsns ir pievienota, parādās pulksteņa gaismas diode "☹" un "12:00", mirgo stundu skaitlis.

- 1) Nospiediet "▲" vai "▼", lai regulētu stundu rādītājus; ievadītajam laikam jābūt no 0 līdz 23.
- 2) Nospiediet "ok", lai apstiprinātu iestatījumu, tad mirgo minūšu rādītāji.
- 3) Nospiediet "▲" vai "▼", lai regulētu minūšu rādītājus; ievadītajam laikam jābūt no 0 līdz 59.
- 4) Nospiediet "☹", lai pabeigtu pulksteņa iestatīšanu.
- 5) Lai to atkal mainītu, uz 3 sekundēm nospiediet "ok" iepriekš minēto darbību atkārtošanai.

Piezīme. 1. Ja pulkstenis nav iestatīts, tas nedarbojas, ieslēdzot ierīci.

2. Kad ierīce ir pievienota, varat nospiegt "☹", lai apstiprinātu un pabeigtu pulksteņa iestatīšanu.









2. Mikroviļņu krāsns

- 1) Nospiediet "☹", un mikroviļņu krāsns gaismas diode "☹" mirgos un parādīs "750 W".
- 2) Nospiediet "ok", lai apstiprinātu un sāktu iestatīt mikroviļņu jaudu.
- 3) Nospiediet "▲" vai "▼", lai izvēlētos jaudas līmeni. Nospiediet "ok", lai apstiprinātu.
- 4) Nospiediet "▲" vai "▼", lai iestatītu gatavošanas laiku.
- 5) Nospiediet "☹", lai sāktu gatavot.











Piezīme. Laika soļa lielums tiek mainīts pa vienai sekunde, bet nospiežot ilgāk, plūsmas tiek paātrināta.









3. Grils

- 1) Nospiediet , un mikroviļņu krāsns gaismas diode  mirgos un parādīs "750 W".
- 2) Nospiediet , lai izvēlētos grila funkciju; mirgos grila gaismas diode . Nospiediet , lai apstiprinātu.
- 3) Nospiediet  vai , lai iestatītu gatavošanas laiku.
- 4) Nospiediet , lai sāktu gatavot.















4. Kombinētā gatavošana

- 1) Nospiediet , un mikroviļņu krāsns gaismas diode  mirgos un parādīs "750 W".
- 2) Nospiediet , lai izvēlētos kombinēto funkciju; mirgos kombinētās funkcijas gaismas diode . Nospiediet , lai apstiprinātu.
- 3) Nospiediet  vai , lai izvēlētos jaudas līmeni. Nospiediet , lai apstiprinātu.
- 4) Nospiediet  vai , lai iestatītu gatavošanas laiku.
- 5) Nospiediet , lai sāktu gatavot.

5. Atkausēšana pēc laika













- 1) Nospiediet , mirgos  gaismas diode. Nospiediet , lai apstiprinātu.
- 2) Nospiediet  vai , lai iestatītu atkausēšanas laiku.
- 3) Nospiediet , lai sāktu gatavot.

6. Atkausēšana atbilstoši svaram

- 1) Nospiediet , mirgos  gaismas diode.
- 2) Nospiediet , lai izvēlētos atkausēšanu pēc svara, mirgos  gaismas diode. Nospiediet , lai apstiprinātu.
- 3) Nospiediet  vai , lai izvēlētos atkausēšanas izvēlni, mirgos gaismas diodes Gaļa , Zivis , Dārzeni  un Maize . Nospiediet , lai apstiprinātu.
- 4) Nospiediet  vai , lai izvēlētos atkausēšanas svaru.
- 5) Nospiediet , lai sāktu gatavot.









7. Automātiskā režīma izvēlne

- 1) Nospiediet "", un mikroviļņu krāsns gaismas diode "" mirgos un parādīs "750 W".
- 2) Nospiediet "" vai "", lai izvēlētos automātiskā režīma izvēlnes funkciju. Mirgos "" gaismas diode.
- 3) Nospiediet "", lai apstiprinātu; mirgos "A-01" gaismas diode.
- 4) Nospiediet "" vai "", lai izvēlētos automātiskā režīma izvēlni no "A-01" līdz "A-05". Nospiediet "", lai apstiprinātu.
- 5) Nospiediet "" vai "", lai izvēlētos ēdiena svaru.
- 6) Nospiediet "", lai sāktu gatavot.







Izvēlnes Nr.	Izvēlnes apraksts
A-01	Vārīti kartupeļi
A-02	Ratatujs
A-03	Viltotais zaķis
A-04	Cepti āboli
A-05	Tumšās šokolādes kūksiņš

8. Ātrā sākšana



- 1) Gaidstāves režīmā nospiediet "", lai sāktu gatavošanu ar 100 % jaudu; ik reizi, atkārtoti nospiežot taustiņu, gatavošanas laiks pieaug par 30 sekundēm, un to var palielināt līdz 95 minūtēm.
- 2) Gatavošanas stāvoklī ar katru "" nospiešanu var palielināt gatavošanas laiku par 30 sekundēm.
- 3) Gatavošanas stāvoklī nospiediet "", lai apturētu gatavošanu, nospiediet "" vai "", lai pielāgotu gatavošanas laiku, vēlreiz nospiediet "", lai turpinātu gatavošanu.

9. Bērnu bloķējums

Jūs varat nostiprināt ierīci, lai bērni nevarētu to nejauši ieslēgt vai mainīt iestatījumu.

- 1) Gaidstāves un gatavošanas stāvoklī nospiediet "" un "" uz 3 sekundēm; vienreiz atskanēs signāls, un bloķēšana būs aktivizēta.
- 2) Lai atbloķētu, gaidstāves un gatavošanas stāvoklī uz 3 sekundēm nospiediet "" un "".
- 3) Ja bloķēšana ir aktivizēta gatavošanas stāvoklī, vienreiz nospiediet "", lai apturētu gatavošanu; divreiz nospiediet "" vai paturiet nospiestu 3 sekundes, lai atceltu gatavošanu.

10. Automātiski atveramas durvis

- 1) Gaidstāves režīmā nospiediet ""; iedegsies cepeškrāsns lampiņa, durvis atvērsies automātiski.
- 2) Gatavošanas režīmā nospiediet "", un durvis atvērsies automātiski.

Piezīme. Pēc durvju atvēršanas motoram ir nepieciešams noteikts laiks, lai atgrieztos (apmēram 1 sekunde).



Normāla darbība	
Mikroviļņu krāsns traucē TV uztveršanu	Mikroviļņu krāsns darbības laikā var tikt traucēta radio un TV uztveršana. Līdzīgu traucējumus izraisa arī citas nelielas elektroierīces, piemēram, mikseris, putekļsūcējs un elektriskais ventilators. Tas ir normāli.
Blāvs apgaismojums krāsni	Izmantojot mazu mikroviļņu krāsns jaudu, apgaismojums krāsni var kļūt blāvs. Tas ir normāli.
Tvaiks uzkrājas uz durvīm, karsts gaisis no ventilācijas atverēm	Ēdiena gatavošanas laikā no ēdiena var izplūst tvaiks. Lielākā daļa tvaika izplūst pa ventilācijas atverēm. Bet daļa tvaika var uzkrāties vēsā vietā, piemēram, uz krāsns durvīm. Tas ir normāli.
Krāsns nejauši ir iedarbināta, neievietojot tajā ēdianu.	Ierīci aizliegts darbināt, ja tajā nav ēdiana. Tas ir ļoti bīstami.

Problēma	Iespējama cēlonis	Risinājums
Krāsni nevar ieslēgt.	(1) Strāvas vads nav cieši pievienots.	Atvienojiet vadu. Pēc 10 sekundēm vēlreiz pievienojiet to elektroītklam.
	(2) Nostrādā drošinātājs vai jaudas slēdzis.	Nomainiet drošinātāju vai atiestatiet jaudas slēdzi (remontu var veikt mūsu uzņēmuma speciālists)
	(3) Problēmas ar kontaktligzdu.	Pārbaudiet kontaktligzdu ar citām elektroierīcēm.
Krāsns nesilda.	(4) Durvis nav līdz galam aizvērtas.	Cieši aizveriet durvis.
Mikroviļņu krāsns darbības laikā rotējošā stikla platforma rada troksni	(5) Netīrs rullīšu balsts un krāsns apakša.	Informāciju par netīro daļu tīrīšanu skatiet sadaļā "Mikroviļņu krāsns apkope".



Šī ierīce ir marķēta saskaņā ar Eiropas 2013. gada direktīvu 2012/19/ES par elektrisko un elektronisko iekārtu atkritumiem, kas attiecas uz elektriskām un elektroniskām ierīcēm (EEIA). EEIA satur gan piesārņojošas vielas (kas var negatīvi ietekmēt vidi), gan pamatelementus (ko var lietot atkārtoti). Ir svarīgi veikt īpašu EEIA apstrādi, lai pareizi noņemtu un likvidētu visu piesārņojumu un atgūtu visus materiālus. Fiziskām personām var būt svarīga loma, nodrošinot, lai EEIA nekļūst par vides aizsardzības problēmu,

tāpēc ir būtiski ievērot dažus pamatnoteikumus:

- EEIA nedrīkst apstrādāt kā sadzīves atkritumus;
- EEIA jānogādā īpašās savākšanas zonās, ko pārvalda pilsētas dome vai reģistrēts uzņēmums.

Daudzās valstīs tiek nodrošināta lielo EEIA savākšana no mājaimniecībām.

Iegādājoties jaunu ierīci, veco ierīci var nodot piegādātājam, kuram tā šajā konkrētajā gadījumā jāpieņem bez maksas, ja vien šīs ierīces veids un funkcijas atbilst iegādātās ierīces veidam un funkcijām.

Zema enerģijas patēriņa dati saskaņā ar Komisijas Regulu (ES) 2023/826.

Stāvoklis	Enerģijas patēriņš	Periods, pēc kura iekārta automātiski sasniedz stāvokli
Gaidstāves režīms ar informācijas vai statusa displeju	0,8 W	20 min

Kods: 38900838-4



ATSARGUMO PRIEMONĖS, SIEKIANT IŠVENGTI GALIMO PER DIDELIO MIKROBANGŲ ENERGIJOS POVEIKIO

- (a) Nebandykite naudoti šios krosnelės, jei durelės atidarytos, nes mikrobangų energijos poveikis gali pakenkti. Svarbu nesulaužyti ir nebandyti atjungti apsauginių blokuojamųjų įtaisų.
- (b) Nedėkite jokių daiktų tarp krosnelės priekinio paviršiaus ir durelių, neleiskite ant sandarinimo paviršių kauptis nešvarumams ar valiklių likučiams.
- (c) ĮSPĖJIMAS: Jei durelės arba durelių sandarikliai pažeisti, krosnelės negalima naudoti, kol ją suremontuos kompetentingas asmuo.

PRIEDAS

Jei prietaisas neprižiūrimas ir nešvarus, jo paviršiaus kokybė gali suprastėti ir tai turės įtakos prietaiso tinkamumo naudoti trukmei, taip pat gali susidaryti pavojinga situacija.

Specifikacijos

Modelis:	CA38SMBF7XS
Vardinė įtampa:	220–240 V~ / 50 Hz
Vardinė įėjimo galia (mikrobangų):	1300 W
Vardinė išėjimo galia (mikrobangų):	750 W
Vardinė įėjimo galia (kepsninė):	800 W
Krosnelės talpa:	24 l
Išoriniai matmenys:	595 x 316 x 393 mm

Prietaisas neturi būti valdomas išoriniu laikmačiu arba atskira nuotolinio valdymo sistema.

Šis prietaisas skirtas naudoti buityje ir panašiai paskirčiai, pvz.:

- darbuotojų virtuvėlės zonoje parduotuvėse, biuruose ir kitoje darbo aplinkoje;
- ūkių pastatuose;
- klientams viešbučiuose, moteliuose ir kitose gyvenamojo tipo aplinkose;
- nakvynės su pusryčiais tipo apgyvendinimo vietose.

ĮSPĖJIMAS

Norėdami sumažinti gaisro, elektros smūgio, žmonių sužalojimo ar per didelio mikrobangų krosnelės energijos poveikio riziką, naudodamiesi prietaisais, laikykitės pagrindinių atsargumo priemonių, įskaitant šias:

1. **Įspėjimas.** Skysčių ir kitų maisto produktų negalima kaitinti sandariuose induose, nes jie gali sprogti.
2. **Įspėjimas.** Vykdyti bet kokią techninę priežiūrą ar remontą, įskaitant dangčio, apsaugančio nuo mikrobangų energijos poveikio, atskyrimą, yra pavojinga. Tą turi atlikti kompetentingi specialistai.
3. **Įspėjimas.** Leiskite vaikams naudotis krosnele be priežiūros tik tada, kai jiems davę atitinkamus nurodymus, kad jie galėtų saugiai naudotis krosnele ir suprastų netinkamo naudojimo pavojus.
4. **Įspėjimas.** Jei prietaisas veikia kombinuotu režimu, vaikai turėtų naudoti krosnelę tik prižiūrimi suaugusiųjų, nes prietaisas įkaista (tik kepsninių serija).
5. Naudokite tik tuos indus, kurie tinka naudoti mikrobangų krosnelėse.
6. Krosnelę reikia reguliariai valyti ir pašalinti visus maisto likučius.
7. Perskaitykite skyrių „ATSARGUMO PRIEMONĖS, SIEKIANČI IŠVENGTI GALIMO PER DIDELIO MIKROBANGŲ ENERGIJOS POVEIKIO“ ir laikykitės jo nurodymų.
8. Stebėkite krosnelę, kai šildote maistą plastikiniuose ar popieriniuose induose, nes jie gali užsidegti.
9. Jei pastebite dūmus, išjunkite prietaisą arba ištraukite prietaiso kištuką iš elektros lizdo ir laikykitė dureles uždarytas, kad liepsna nusloptų.
10. Neperkaitinkite maisto.
11. Nenaudokite krosnelės ertmės daiktams laikyti. Krosnelėje nelaikykite jokių daiktų, pvz., duonos, sausainių ir pan.
12. Prieš dėdami į krosnelę, nuo popierinių ar plastikinių talpyklų / maišelių nuimkite vielines susukamas juosteles ir metalines rankenėles.
13. Sumontuokite arba pastatykite šią krosnelę tik pagal pateiktas montavimo instrukcijas.



14. Mikrobangų krosnelėse negalima kaitinti kiaušinių su lukštais ir sveikų kietai virtų kiaušinių, nes jie gali sprogti net ir baigus kaitinti mikrobangų krosnelėje.
15. Šį prietaisą naudokite tik pagal paskirtį, kaip aprašyta vadove. Šiame prietaise nenaudokite koroziją sukeliančių cheminių medžiagų ar garų. Ši krosnelė specialiai sukurta šildyti. Ji nėra skirta pramoniniam ar laboratoriniam naudojimui.
16. Jei maitinimo laidas pažeistas, jį turi pakeisti gamintojas, jo techninės priežiūros atstovas arba panašios kvalifikacijos asmenys, kad būtų išvengta pavojaus.
17. Nelaiykite ir nenaudokite šio prietaiso lauke.
18. Nenaudokite šios krosnelės šalia vandens, drėgname rūsyje ar šalia baseino.
19. Prietaisui veikiant, pasiekiamų paviršių temperatūra gali būti aukšta. Laidą laikykite atokiau nuo įkaitusio paviršiaus ir neuždenkite jokių krosnelės ventiliacijos angų.
20. Neleiskite laidui kaboti nuo stalo ar stalviršio krašto.
21. Jei krosnelė nebus prižiūrima ir bus nešvari, gali suprastėti jos paviršius, todėl jos naudojimo trukmė gali būti trumpesnė ir atsirasti pavojinga situacija.
22. Maitinimo butelių ir kūdikių maisto indelių turinį prieš vartojimą reikia išmaišyti arba suplakti ir reikia patikrinti temperatūrą, kad būtų išvengta nudegimų.
23. Mikrobangų krosnelėje kaitinant gėrimus, po kurio laiko užviręs skystis gali išsilieti, todėl su indu elkitės atsargiai.
24. Šis prietaisas neskirtas naudoti asmenims (įskaitant vaikus), kurių fiziniai, jutiminiai ar protiniai gebėjimai yra riboti arba kurie neturi patirties ir žinių, nebent asmuo, atsakingas už jų saugą, juos prižiūri arba jiems nurodo, kaip naudotis prietaisu (rinkai už Europos rinkos ribų).
25. Prižiūrėkite vaikus, kad nežaistų su prietaisu. Vaikai nuo 8 metų ir asmenys, kurių fiziniai, jutiminiai ar protiniai gebėjimai yra riboti arba kurie neturi patirties ir žinių, šį prietaisą gali naudoti, jei yra prižiūrimi arba jiems duoti nurodymai, kaip saugiai naudoti prietaisą, ir jie supranta su tuo susijusius pavojus. Vaikai negali žaisti su prietaisu. Vaikai be priežiūros negali valyti ir prižiūrėti šio prietaiso (Europos rinkai).



26. Mikrobangų krosnelės negalima statyti į spintelę.
27. Mikrobangų krosnelė skirta maistui ir gėrimams šildyti. Džiovinant maistą ar drabužius ir kaitinant pagalvėles, šlepetes, kempines, drėgną audinį ir pan. gali kilti susižalojimo, užsidegimo ar gaisro pavojus. Valydami nenardinkite prietaiso į vandenį ar kitus skysčius. Prietaiso negalima valyti garų valytuvu.
28. Gaminant maistą mikrobangų krosnelėje draudžiama naudoti metalines talpyklas maistui ir gėrimams.
29. Išimdami talpyklas iš prietaiso, elkitės atsargai, kad nepatrauktumėte sukamosios lėkštės.
30. Prietaiso negalima montuoti už dekoratyvinių durelių, kad neperkaistų.
31. Atidžiai perskaitykite svarbias saugos instrukcijas ir išsaugokite ateičiai.



Kaip sumažinti asmenų sužalojimo riziką įžeminimo montavimas

PAVOJUS

Elektros smūgio pavojus

Palietus kai kuriuos vidinius komponentus gresia sunki trauma arba žūtis. Neardykite šio prietaiso.

ĮSPĖJIMAS

Elektros smūgio pavojus

Netinkamai naudojant įžeminimo įrangą gresia elektros smūgis. Nejunkite į kištukinį lizdą, kol prietaisas nėra tinkamai sumontuotas ir įžemintas.

Šis prietaisas turi būti įžemintas. Įvykus elektros trumpajam jungimui, įžeminimas sumažina elektros smūgio riziką, nes elektros srovei naudojamas nuvedimo laidas. Šiame prietaise yra laidas su įžeminimo gysla ir įžeminimo kištuku. Kištukas turi būti įjungtas į tinkamai sumontuotą ir įžemintą lizdą.

Pasitarkite su kvalifikuotu elektriку arba techninės priežiūros specialistu, jei įžeminimo instrukcijos nėra visiškai suprantamos arba jei abejojama, ar prietaisas tinkamai įžemintas. Jei reikia naudoti ilginamąjį laidą, naudokite tik 3 gyslų laidą.

1. Pridėtas trumpas maitinimo laidas, kad būtų mažesnė rizika įsipainioti į ilgą laidą arba už jo užkliūti.
2. Jei naudojamas ilgų laidų rinkinys arba ilginamasis laidas:
 - 1) Laidų rinkinio arba ilginamojo laido elektros vardinė vertė turi būti bent tokia pati kaip prietaiso elektros vardinė vertė.
 - 2) Ilginamasis laidas turi būti įžemintas 3-gyslis laidas.
 - 3) Ilgas laidas turi būti išdėstytas taip, kad nekarotų nuo spintelės viršaus ar stalviršio, jo negalėtų patraukti vaikai ir nebūtų galima už jo netyčia užkliūti.

VALYMAS

Būtinai atjunkite krosnelę nuo maitinimo šaltinio.

1. Panaudoję išvalykite krosnelės vidų šiek tiek sudrėkinta šluoste.
2. Prieš valykite įprastai, muilinu vandeniu.
3. Jei susitepa durelių rėmas, sandariklis ir gretimos dalys, jie turi būti kruopščiai valomi drėgna šluoste.

BUDĖJIMAS

Budėjimo būsenoje energijos suvartojimas atitinka EN50564:201 reikalavimus.

INDAI

Žiūrėkite nurodymus dėl medžiagų, kurias galima naudoti mikrobangų krosnelėje ir kurių negalima naudoti mikrobangų krosnelėje. Gali būti ir tam tikrų nemetalinių indų, kuriuos nesaugu naudoti mikrobangų krosnelėse. Jei abejojate, galite patikrinti atitinkamą indą atlikdami toliau aprašytą procedūrą.

Indo bandymas:

1. Į saugų naudoti mikrobangų krosnelėje indą įpilkite 1 puodelį šalto vandens (250 ml) ir kartu įdėkite bandomąjį indą.
2. Kaitinkite didžiausia galia 1 minutę.
3. Atsargiai palieskite indą. Jei tuščias indas yra šiltas, nenaudokite jo gamindami maistą mikrobangų krosnelėje.

PERSPĖJIMAS

Pavojus susižeisti

Kitiems asmenims, išskyrus kompetentingus asmenis, yra pavojinga atlikti bet kokius techninės priežiūros ar remonto darbus, susijusius su dangčio, apsaugančio nuo mikrobangų energijos poveikio, nuėmimu.



Medžiagos, kurias galite naudoti mikrobangų krosnelėje

Indai Pastabos

Aliuminio folija	Tik uždengimas. Nedideliais lygiais gabalėliais galima uždengti plonas mėsos ar paukštienos dalis, kad neperkeptų. Jei folija yra per arti krosnelės sienelių, gali sukelti kibirkščiavimą. Folija turi būti bent 2,5 cm (1 colio) atstumu nuo krosnelės sienelių.
Skrudinimo lėkštė	Laikykitės gamintojo instrukcijų. Skrudinimo lėkštės dugnas turi būti bent 5 mm (3/16 colio) virš sukamosios lėkštės. Netinkamai naudojant lėkštę galima sugadinti.
Stalo reikmenys	Tik tinkami naudoti mikrobangų krosnelėje. Laikykitės gamintojo instrukcijų. Nenaudokite įskilusių ar apdaužytų indų.
Stiklainiai	Visada atskirkite dangtelį. Naudokite tik maistui pašildyti, kol jis šiek tiek sušils. Dauguma stiklainių nėra atsparūs karščiui ir gali sudužti.
Stikliniai indai	Tik karščiui atsparūs stikliniai indai, skirti naudoti krosnelėje. Įsitikinkite, kad nėra metalinių apdailos detalių. Nenaudokite įskilusių ar apdaužytų indų.
Kepimo krosnelėje maišai	Laikykitės gamintojo instrukcijų. Neuždarykite metaline juostele. Padarykite plyšius garams išeiti.
Popierinės lėkštės ir puodeliai	Naudokite tik trumpai ruošti / pašildyti. Gamindami maistą nepalikite krosnelės be priežiūros.
Popieriniai rankšluosčiai	Naudokite maistui uždengti, norėdami pašildyti ir sugerti riebalus. Naudokite tik trumpai gamindami maistą, nepalikite be priežiūros.
Pergamentinis popierius	Naudokite kaip dangalą apsaugoti nuo pusrų arba pridengti troškinant.
Plastikas	Tik tinkamas naudoti mikrobangų krosnelėje. Laikykitės gamintojo instrukcijų. Turi būti pažymėta „Saugu naudoti mikrobangų krosnelėje“. Kai kurie plastikiniai indai suminkštėja, kai viduje esantis maistas įkaista. Virimo maišai ir sandariai uždaryti plastikiniai maišeliai turi būti įpjauti, pradurti arba su angomis, kaip nurodyta ant pakuotės.
Plastikinė plėvelė	Tik tinkama naudoti mikrobangų krosnelėje. Naudokite maistui uždengti gamindami, kad išlaikytumėte drėgmę. Neleiskite, kad plastikinė plėvelė liestųsi su maistu.
Termometrai	Tik saugūs naudoti mikrobangų krosnelėje (mėsos ir cukraus termometrai).
Vaškinis popierius	Naudokite kaip dangalą, kad išvengtumėte pusrų ir sulaukytumėte drėgmę.

Medžiagos, kurių negalima naudoti mikrobangų krosnelėje

Indai Pastabos

Aliumininis padėklas	Gali sukelti kibirkščiavimą. Perdėkite maistą į mikrobangų krosnelėje tinkamą naudoti indą.
Maisto dėžutė su metaline rankena	Gali sukelti kibirkščiavimą. Perdėkite maistą į mikrobangų krosnelėje tinkamą naudoti indą.
Metaliniai indai arba indai su metalo apdaila	Metalas pridengia maistą nuo mikrobangų energijos. Metalinė apdaila gali sukelti kibirkščiavimą.
Metalinės susukamos juostelės	Gali sukelti kibirkščiavimą ir gaisrą krosnelėje.
Popieriniai maišeliai	Gali sukelti gaisrą krosnelėje.
Putplastis	Putplastis, veikiamas aukštos temperatūros, gali iširti arba užteršti viduje esantį skystį.
Mediena	Naudojama mikrobangų krosnelėje mediena išdžius ir gali suskilti arba įtrūkti.



KROSNELĖS PARUOŠIMAS

Krosnelės dalių ir priedų pavadinimai

Išimkite krosnelę ir visas medžiagas iš dėžės ir krosnelės ertmės. Krosnelė tiekama su šiais priedais:

Stiklinis padėklas	1
Sukamosios lėkštės žiedo rinkinys	1
Naudojimo instrukcija	1

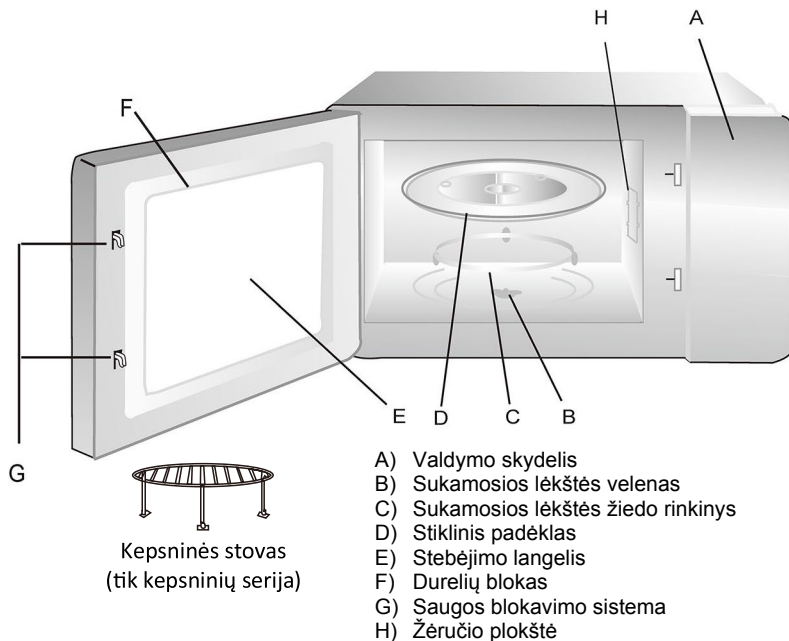

Išjunkite krosnelės maitinimą, jei darbo metu atidaromos durelės.



Sukamosios lėkštės montavimas

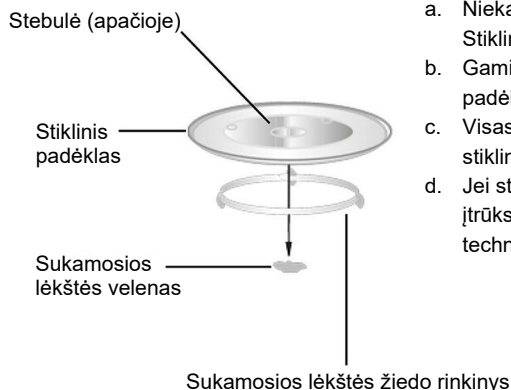

- Niekada nedėkite stiklinio padėklo apversto. Stiklinio padėklo sukimasis negali būti blokuojamas.
- Gaminant maistą visada reikia naudoti ir stiklinį padėklą, ir sukamosios lėkštės žiedą.
- Visas maistas ir maisto indai visada dedami ant stiklinio padėklo maistui gaminti.
- Jei stiklinis padėklas arba sukamojo žiedo rinkinys įtrūksta arba sudūžta, kreipkitės į artimiausią įgaliotąjį techninės priežiūros centrą.

Montavimas

- Nuimkite apsauginę plėvelę, esančią ant mikrobangų krosnelės korpuso paviršiaus, nenuimkite šviesiai balto žėručio plokštės, pritvirtintos prie krosnelės ertmės magnetronui apsaugoti.
- Ši mikrobangų krosnelė naudojama tik įmontuota. Ji nenaudojama ant stalviršio arba spintelėje.
- Prietaisą galima montuoti į 60 cm pločio sieninę spintelę (mažiausiai 55 cm gylio).
- Prietaisas turi kištuką ir turi būti jungiamas tik prie tinkamai įrengto žeminto lizdo.
- Tinklo įtampa turi atitikti techninių duomenų lentelėje nurodytą įtampą.
- Tik kvalifikuotas elektrikas turi sumontuoti kištukinį lizdą ir pakeisti jungiamąjį laidą. Jei sumontavus kištukas nebesiekiamas, montavimo pusėje turi būti visų polių atjungimo įtaisas, kurio kontaktų tarpas turi būti bent 3 mm.
- Negalima naudoti adapterių, maitinimo šakotuvų ir ilginamųjų laidų. Perkrova gali sukelti gaisrą.

Elektroninė programavimo priemonė

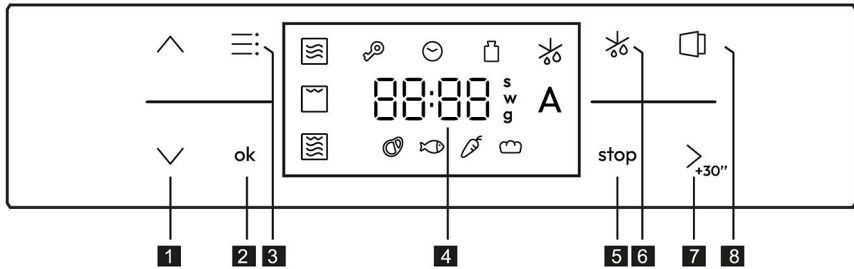

- 1 Laiko arba svorio nustatymas +/-
- 2 Patvirtinimo mygtukas
- 3 Funkcijų mygtukas
- 4 Laiko / temperatūros / svorio rodytinys

- 5 Stop mygtukas
- 6 Atitirpinimo mygtukas
- 7 Start / +30 s mygtukas
- 8 Durelių mygtukas

Naudojimo instrukcijos

1. Laikrodžio nustatymas

Prijungus mikrobangų krosnelę prie maitinimo tinklo, šviečia laikrodžio šviesos diodas „☺“ ir „12:00“, valandų skaičius mirksi.

- 1) Paspauskite „^“ arba „v“, kad sureguliuotumėte valandų rodinį, įvestas laikas turi būti nuo 0 iki 23.
- 2) Paspauskite „ok“, kad patvirtintumėte nustatymą, ims mirksėti minučių skaičiai.
- 3) Paspauskite „^“ arba „v“, kad sureguliuotumėte minučių rodinį, įvestas laikas turi būti nuo 0 iki 59.
- 4) Paspauskite „>+30“, kad užbaigtumėte laikrodžio nustatymą.
- 5) Norėdami jį pakeisti dar kartą, spauskite „ok“ 3 sekundes ir pakartokite pirmiau nurodytus veiksmus.

Pastaba. 1. Jei laikrodis nenustatytas, įjungus maitinimą, jis neveiks.

2. Prijungę krosnelę, galite tiesiogiai paspausti „>+30“, kad patvirtintumėte ir užbaigtumėte laikrodžio nustatymą.









2. Mikrobangų krosnelė

- 1) Paspauskite „☺“, mikrobangų šviesos diodas „☺“ mirksi ir rodoma „750W“.
- 2) Paspauskite „ok“, kad patvirtintumėte ir galėtumėte nustatyti mikrobangų galią.
- 3) Spausdami „^“ arba „v“ pasirinkite galios lygį. Patvirtinkite paspausdami „ok“.
- 4) Spausdami „^“ arba „v“ nustatykite gaminimo laiką.
- 5) Paspauskite „>+30“, kad prasidėtų gaminimas.











Pastaba. Laikas keisis po vieną sekundę, o ilgai paspaudus ims keistis greičiau.









3. Kepsninė

- 1) Paspauskite „“, mikrobangų šviesos diodas „“ mirksi ir rodoma „750W“.
- 2) Paspauskite „“ norėdami pasirinkti kepsninės funkciją, kepsninės LED „“ mirksi.
Patvirtinkite paspausdami „“.
- 3) Spausdami „“ arba „“ nustatykite gaminimo laiką.
- 4) Paspauskite „“, kad prasidėtų gaminimas.















4. Kombinuotas maisto gaminimas

- 1) Paspauskite „“, mikrobangų šviesos diodas „“ mirksi ir rodoma „750W“.
- 2) Paspausdami „“ pasirinkite kombinuotą funkciją, kombinuotos funkcijos šviesos diodas „“ mirksi.
Patvirtinkite paspausdami „“.
- 3) Spausdami „“ arba „“ pasirinkite galios lygį. Patvirtinkite paspausdami „“.
- 4) Spausdami „“ arba „“ nustatykite gaminimo laiką.
- 5) Paspauskite „“, kad prasidėtų gaminimas.













5. Atitirpinimas pagal laiką

- 1) Paspauskite „“, „“ šviesos diodas mirksi. Patvirtinkite paspausdami „“.
- 2) Spausdami „“ arba „“ nustatykite atitirpinimo laiką.
- 3) Paspauskite „“, kad prasidėtų gaminimas.

6. Atitirpinimas pagal svorį







- 1) Paspauskite „“, „“ šviesos diodas mirksi.
- 2) Paspauskite „“ norėdami pasirinkti atitirpinimą pagal svorį, „“ šviesos diodas mirksi.
Patvirtinkite paspausdami „“.
- 3) Paspauskite „“ arba „“ norėdami pasirinkti atitirpinimo meniu, mėsos „“, žuvies „“, daržovių „“ ir duonos „“ šviesos diodai mirksi. Patvirtinkite paspausdami „“.
- 4) Spausdami „“ arba „“ pasirinkite atitirpinamo produkto svorį.
- 5) Paspauskite „“, kad prasidėtų gaminimas.

7. Automatinis meniu

- 1) Paspauskite „“, mikrobangų šviesos diodas „“ mirksi ir rodoma „750W“.
- 2) Spausdami „“ arba „“ pasirinkite automatinio meniu funkciją. „“ šviesos diodas mirksi.
- 3) Patvirtinkite paspausdami „“, „A-01“ šviesos diodas mirksi.
- 4) Spausdami „“ arba „“ pasirinkite automatinį meniu nuo „A-01“ iki „A-05“. Patvirtinkite paspausdami „“.
- 5) Spausdami „“ arba „“ pasirinkite produkto svorį.
- 6) Paspauskite „“, kad prasidėtų gaminimas.







Menu Nr.	Menu aprašymas
A-01	Virtos bulvės
A-02	Ratatujijs
A-03	Netikras zuikis
A-04	Kepti obuoliai
A-05	Tamsaus šokolado pyragėlis

8. Greitasis paleidimas



- 1) Esant budėjimo būsenai paspauskite „“, kad įjungtumėte maisto ruošos funkciją 100 % galia, dėl kiekvieno papildomo paspaudimo maisto ruošos laikas pailgės 30 sekundžių iki 95 min.
- 2) Esant gaminimo būsenai kiekvieną kartą paspaudus „“ galima pailginti gaminimo laiką 30 sekundžių.
- 3) Esant gaminimo būsenai, paspaudus „“ gaminimas pristabdomas, paspaudus „“ arba „“ nustatomas gaminimo laikas, paspaudus „“ dar kartą, gaminimas tęsiasi.

9. Apsauga nuo vaikų

Galite apsaugoti savo prietaisą, kad vaikai netyčia jo neįjungtų arba nepakeistų nustatymų.

- 1) Esant budėjimo ir gaminimo būsenoms spauskite „“ ir „“ 3 sekundes, vieną kartą suskambės garsinis signalas ir įsijungs užraktas.
- 2) Esant budėjimo ir gaminimo būsenoms spauskite „“ ir „“ 3 sekundes, kad atraktumėte krosnelę.
- 3) Jei užraktas įjungtas gaminimo būsenoje, paspauskite „“ vieną kartą norėdami pristabdyti gaminimą, paspauskite „“ du kartus arba palaikykite 3 sekundes, kad atšauktumėte gaminimą.

10. Automatinis durelių atidarymas

- 1) Budėjimo būsenoje paspauskite „“, užsidegs krosnelės lemputė, durelės atsidarys automatiškai.
- 2) Maisto ruošos būsenoje paspauskite „“, durelės atsidarys automatiškai.

Pastaba. Atidarius dureles, varikliui reikia tam tikro laiko grįžti atgal (maždaug 1 sekundės).



Normalu	
Mikrobangų krosnelė trikdo televizijos signalo priėmimą.	Veikiant mikrobangų krosnei gali trikti radijo ir televizijos signalo priėmimas. Keliama panašūs trukdžiai, kaip veikiant mažiems elektros prietaisams, pvz., maišytuvui, dulkių siurbliui ir elektriniam ventiliatoriui. Tai normalu.
Blausus krosnelės apšvietimas	Naudojant mikrobangų krosnelę mažos galios režimu, krosnelės apšvietimas gali prireikti. Tai normalu.
Ant durelių kaupiasi garai, iš vėdinimo angų išeina karštas oras	Gaminant maistą, iš jo gali skliti garai. Didžioji jų dalis pasišalins per vėdinimo angas. Vis dėlto šiek tiek garų gali kauptis ant vėsios vietos, pavyzdžiui, krosnelės durelių. Tai normalu.
Krosnelė netyčia buvo įjungta tuščia	Draudžiama naudoti prietaisą, jei viduje nėra maisto. Tai labai pavojinga.

Problema	Galima priežastis	Sprendimas
Krosnelės nepavyksta įjungti.	(1) Maitinimo laidas nėra tvirtai prijungtas.	Atjunkite. Tada vėl įjunkite po 10 sekundžių.
	(2) Suveikia saugiklis arba grandinės išjungiklis.	Pakeiskite saugiklį arba iš naujo nustatykite grandinės išjungiklį (taiso profesionalūs mūsų įmonės darbuotojai).
	(3) Problema dėl kištukinio lizdo.	Išbandykite lizdą su kitais elektros prietaisais.
Krosnelė nekaista.	(4) Durelės negerai uždarytos.	Gerai uždarykite dureles.
Stiklinė sukamoji lėkštė sklaidžia triukšmą, veikiant mikrobangų krosnei	(5) Nešvari ritinėlių atrama ir krosnelės dugnas.	Kaip išvalyti nešvarias dalis, skaitykite skyriuje „Mikrobangų krosnelės priežiūra“.



Šis prietaisas yra paženklinamas pagal Europos direktyvą 2012/19/ES dėl elektros ir elektroninės įrangos atliekų (EEJA) ir 2013 m. Reglamentą dėl elektros ir elektroninių prietaisų. Elektros ir elektroninės įrangos atliekose yra ir taršių medžiagų (kurios gali turėti neigiamą poveikį aplinkai), ir bazinių elementų (kuriuos galima naudoti tvarkomai). Svarbu, kad elektros ir elektroninės įrangos atliekos būtų specialiai tvarkomos, siekiant tinkamai atskirti bei pašalinti teršalus ir atgauti visas medžiagas. Žmonės gali atlikti svarbų vaidmenį užtikrindami, kad elektros ir elektroninės įrangos atliekos netaptų aplinkosaugos problema;

būtina laikytis kelių pagrindinių taisyklių:

- elektros ir elektroninės įrangos atliekos neturėtų būti tvarkomos kaip buitinės atliekos;
- elektros ir elektroninės įrangos atliekos turėtų būti vežamos į specialius surinkimo punktus, kuriuos valdo savivaldybė arba registruota bendrovė.

Daugelyje šalių stambių gabaritų elektros ir elektroninės įrangos atliekos gali būti surenkamos iš namų.

Kai nusiperkate naują prietaisą, senąjį galite grąžinti pardavėjui – jis turi jį priimti nemokamai (suteikti vienkartinę paslaugą), jei prietaisas yra tokio pat tipo ir atlieka tokias pačias funkcijas kaip ir įsigytas prietaisas.

Mažo energijos suvartojimo duomenys pagal Komisijos reglamentą (ES) 2023/826.

Būklė	Energijos suvartojimas	Laikotarpis, po kurio įranga automatiškai pasiekia būklę
Budėjimo režimas su informacijos arba būsenos rodinio	0,8 W	20 min.

Kodas: 38900838-4



A TÚLZOTT MIKROHULLÁMÚ ENERGIÁNAK VALÓ ESETLEGES KITETTSÉG ELKERÜLÉSÉRE VONATKOZÓ ÓVINTÉZKEDÉSEK

- Ne kísérelje meg nyitott ajtóval működtetni a sütőt, mert káros mikrohullámú energiának teheti ki magát. Ne iktassa ki, és ne alakítsa át a biztonsági reteszeléseket.
- Ne helyezzen semmilyen tárgyat a sütő eleje és az ajtó közé, és ne hagyja, hogy piszok vagy más lerakódás gyűljön össze a tömítésen.
- FIGYELMEZTETÉS:** Ha az ajtó vagy az ajtótömítések sérültek, a sütőt csak akkor szabad működtetni, ha hozzáértő személy megjavította.

KIEGÉSZÍTÉS

Ha a készüléket nem tartják megfelelően tiszta állapotban, felülete elpiszkolódhat, ami leronthatja a készülék élettartamát, és veszélyes helyzethez vezethet.

Műszaki adatok

Modell:	CA38SMBF7XS
Névleges feszültség:	220–240 V váltóáram / 50 Hz
Névleges bemeneti teljesítmény (mikrohullám):	1300 W
Névleges kimenő teljesítmény (mikrohullám):	750 W
Névleges bemeneti teljesítmény (grill):	800 W
Sütőtér űrtartalma:	24 l
Külső méretek:	595 x 316 x 393 mm

A készülék kialakításából adódóan nem javasolt ennek használata külső időzítővel vagy különálló távvezérlő rendszerrel.

A berendezés kizárólag háztartási célra vagy az alábbi alkalmazásokra használható:

- üzletek, irodák és egyéb gazdasági munkakörnyezetek személyzeti konyhája;
- falusi vendéglátás;
- ügyfelek által szállodákban, motelekben és egyéb szállást adó helyeken;
- szállást és reggelit biztosító szállások.



FIGYELMEZTETÉS

A tűz, az áramütés, a személyi sérülés vagy a mikrohullámú sütő túlzott energiájának való kitettség veszélyének csökkentése érdekében a készülék használata során kövesse az alapvető óvintézkedéseket, beleértve a következőket:

1. **Figyelmeztetés:** A folyadékokat és más élelmiszereket nem szabad lezárt tartályokban melegíteni, mert felrobbanhatnak.
2. **Figyelmeztetés:** A hozzáértő személyeken kívül bárki számára veszélyes minden olyan szervizelési vagy javítási művelet, amely során a mikrohullámú energiának való kitettség ellen védő burkolatot kell eltávolítani.
3. **Figyelmeztetés:** Csak akkor engedélyezze a gyermekek számára a sütő felügyelet nélküli használatát, ha a gyermek megfelelő utasításokat kapott, és így biztonságosan tudja használni a sütőt, és megértette a nem megfelelő használat veszélyeit.
4. **Figyelmeztetés:** Ha a készüléket kombinált üzemmódban működteti, a hőfejlődés miatt gyermekek a sütőt csak felnőtt felügyelete mellett használhatják (csak a grillező funkciót támogató modelleknél).
5. Csak mikrohullámú sütőkben használható eszközöket használjon.
6. A sütőt rendszeresen tisztítsa meg, és távolítsa el belőle az összes ételmaradékot.
7. Olvassa el és tartsa be az alábbiakat: "A TÚLZOTT MIKROHULLÁMÚ ENERGIÁNAK VALÓ ESETLEGES KITETTSÉG ELKERÜLÉSÉRE VONATKOZÓ ÓVINTÉZKEDÉSEK".
8. Ha műanyag vagy papíredényben melegít ételt, figyeljen a sütőre, nehogy az edény meggyulladjon.
9. Ha füstöt észlel, kapcsolja ki vagy húzza ki a készüléket, és tartsa zárva az ajtaját, hogy elfojtsa a lángokat.
10. Ne süsse túl az ételt.
11. Ne használja a sütőteret tárolási célokra. Ne tároljon semmit a sütőben, például kenyeret, süteményeket stb.
12. Mielőtt ezeket a sütőbe tenné, távolítsa el a papír- vagy műanyag-edényekről/zacskókról a kötegelőket és fém fogantyúkat.

13. A sütőt csak a mellékelt telepítési utasításoknak megfelelően telepítse vagy helyezze el.
14. Héjában lévő, vagy keményre főtt tojást nem szabad mikrohullámú sütőben melegíteni, mert felrobbanhatnak, akár a mikrohullámú melegítést követően is.
15. A készüléket csak a kézikönyvben leírt rendeltetészerű használatra vegye igénybe. Ne használjon maró hatású vegyszereket vagy gőzöket a készülékben. Ezt a sütőt kifejezetten melegítésre tervezték. Kialakításából adódóan nem ipari vagy laboratóriumi felhasználásra készült.
16. Ha a tápkábel megsérül, bármilyen veszély elkerülése érdekében cseréltesse ki a gyártóval, a gyártó szervizközpontjával vagy más szakemberrel.
17. Ne tárolja és ne használja a készüléket a szabadban.
18. Ne használja a sütőt víz közelében, nedves pincében vagy medence közelében.
19. A hozzáférhető felületek hőmérséklete a készülék működése közben magas lehet. Tartsa távol a kábelt a fűtött felülettől, és ne fedje le a sütő egyetlen szellőzőnyílását sem.
20. Ne hagyja, hogy a kábel az asztal vagy a pult szélén lógjon.
21. Ha nem tartja tisztán a sütőt, az a felület állagromlásához vezethet, ami lerövidítheti a készülék élettartamát, és veszélyekkel járhat.
22. A cumisüvegek és bébiételes üvegek tartalmát az égési sérülések elkerülése érdekében fel kell keverni vagy fel kell rázni, és fogyasztás előtt ellenőrizni kell a hőmérsékletüket.
23. Az italok mikrohullámú melegítése késleltetett, kitörésszerű forrást eredményezhet, ezért legyen óvatos az edény kezelésekor.
24. A készüléket fizikai, érzékszervi vagy mentális problémákkal küzdő személyek (ideértve a gyermekeket is), illetve a készülék működtetésében tapasztalattal vagy jártassággal nem rendelkező személyek csak felügyelet alatt használhatják, illetve akkor, ha a biztonságukért felelős személy megtanította nekik a készülék használatát (európai piacon kívüli piacok).



25. A gyermekek felügyeletre szorulnak annak biztosítása érdekében, hogy nem játszanak a készülékkel. A berendezést 8 évnél idősebb gyermekek vagy csökkent fizikai, érzékszervi vagy mentális képességű, vagy tapasztalattal és ismerettel nem rendelkező személyek akkor használhatják, ha felügyelet alatt állnak vagy ha megfelelő utasításokkal látták el őket a berendezés biztonságos használatát illetően, és megértették a használatból eredő veszélyeket. Gyermekek nem játszhatnak a berendezéssel. A berendezés tisztítását és karbantartását gyermekek csak felügyelet alatt végezhetik (európai piac esetén).
26. A mikrohullámú sütőt nem szabad szekrénybe helyezni.
27. A mikrohullámú sütő ételek és italok melegítésére szolgál. Az ételek vagy ruhák szárítása, valamint a melegítőpárnák, papucsok, szivacsok, nedves ruhaneműk és hasonlók felmelegítése sérülést okozhat és tűzveszélyes!
Tisztítás közben ne merítse vízbe vagy más folyadékba a készüléket. A készüléket nem szabad gőztisztítóval tisztítani.
28. Tilos ételt vagy italt fémedényben melegíteni!
29. Ügyeljen arra, hogy ne távolítsa el a forgótányért, amikor edényeket vesz ki a készülékből.
30. A túlmelegedés elkerülése érdekében a készülék nem telepíthető konyhafront (konyhaszekrényajtó) mögé.
31. Olvassa el figyelmesen a fontos biztonsági utasításokat, és őrizze meg későbbi hivatkozás céljából.



A személyi sérülés kockázatának csökkentése

Berendezés földelése

VESZÉLY

Áramütés veszélye

Néhány belső alkatrész megérintése súlyos sérülést vagy halált okozhat. Ne szerelje szét a készüléket.

FIGYELMEZTETÉS

Áramütés veszélye

A földelés nem megfelelő használata áramütést okozhat. Ne csatlakoztassa a készüléket hálózati aljzathoz, amíg nem szerelte be megfelelően és nem földelte.

A készüléket földelni kell. Elektromos rövidzárlat esetén a földelés csökkenti az áramütés kockázatát azáltal, hogy levezető vezetéket biztosít az elektromos áram számára. A készülék földelt villásdugóval szerelt, földelőeres vezetékkel rendelkezik. A csatlakozódugót megfelelően felszerelt és földelt aljzatba kell csatlakoztatni.

Forduljon szakképzett villanszerelőhöz vagy szerelőhöz, ha a földelési utasításokat nem teljesen érti, vagy ha kétség merül fel a készülék megfelelő földelésével kapcsolatban. Ha hosszabbító kábelt kell használni, csak 3 eres, földelt hosszabbító kábelt használjon.

1. A készülék rövid tápkábellel szerelt, a hosszabb kábelen való összegabalyodás vagy elakadás kockázatának csökkentésére.
2. Hosszú kábel vagy hosszabbító használata esetén:
 - 1) A kábel vagy hosszabbító névleges elektromos teljesítményének legalább a készülék elektromos teljesítményével megegyezőnek kell lennie.
 - 2) A hosszabbítónak földelt, 3 erű kábellel kell rendelkeznie.
 - 3) A hosszú vezetéket úgy kell elhelyezni, hogy ne lógjon le a pultról vagy az asztallapról, hogy gyermekek ne rángathassák, és ne lehessen benne véletlenül megbotlani.



TISZTÍTÁS

Ne felejtse el leválasztani a sütőt az elektromos hálózatról.

1. Használat után enyhén nedves ruhával tisztítsa meg a sütő belső részét.
2. A tartozékokat a szokásos módon, szappanos vízben tisztítsa meg.
3. Az ajtókeretet, a tömítést és a szomszédos részeket gondosan meg kell tisztítani nedves ruhával, ha szennyezettek.

KÉSZENLÉTI ÁLLAPOT

Készzenléti állapotban a készzenléti energiafogyasztás megfelel az EN50564:201 szabványnak.

KONYHAESZKÖZÖK

Lásd a „Mikrohullámú sütőben felhasználható vagy mikrohullámú sütőben kerülendő anyagok” című rész utasításait. Vannak nemfémes edények, amelyek mikrohullámú sütőben nem használhatók. Ha kétségei vannak, az alábbi eljárással tesztelheti a kérdéses eszközt.

Eszközvizsgálat:

1. Töltsön fel egy mikrohullámú sütőben használható edényt 1 csésze hideg vízzel (250 ml), és tegye bele a kérdéses eszközt.
2. Süsse a maximális teljesítményen 1 percig.
3. Óvatosan fogja meg az eszközt. Ha az üres eszköz meleg, ne használja mikrohullámú sütőben.

VIGYÁZAT

Személyi sérülés veszélye

A hozzáértő személyeken kívül bárki számára veszélyes bármilyen olyan szervizelési vagy javítási művelet, amely során a mikrohullámú energiának való kitettség ellen védő burkolatot kell eltávolítani.

Mikrohullámú sütőben használható anyagok

Evőeszközökkel kapcsolatos megjegyzések

Alumíniumfólia	Csak árnyékolás. A túlsütés megelőzése érdekében a hús vagy a baromfi vékony részeinek fedésére kis, sima darabok használhatók. Ha a fólia túl közel van a sütő falához, ív jelentkezhethet. A fólia legyen legalább 2,5 cm-re (1 hüvelykre) a sütő falaitól.
Pirítólemez	Kövesse a gyártó utasításait. A pirítólemez aljának legalább 5 mm-rel (3/16 hüvelykkel) a forgótányér felett kell lennie. A helytelen használat a lemez sérülését okozhatja.
Étkészlet	Csak mikrohullámú sütőben használható eszközöket használjon. Kövesse a gyártó utasításait. Ne használjon repedt vagy törött edényeket.
Üvegedények	Mindig távolítsa el a fedelüket. Az ételt ilyen edényekben csak melegítse, ne forrósítsa. A legtöbb üvegedény nem hőálló, és eltörhet.
Üvegáru	Kizárólag hőálló üvegedényeket használjon. Győződjön meg róla, hogy nincs fémkatrészük. Ne használjon repedt vagy törött edényeket.
Sütőtáskák	Kövesse a gyártó utasításait. Ne zárja fémkötözővel. Vágjon réseket, hogy a gőz távozhasson.
Papírtányérok és poharak	Kizárólag rövid idejű főzéshez/felmelegítéshez használhatók. Ne hagyja a sütőt felügyelet nélkül sütés közben.
Papírtörő	A felmelegítendő étel letakarására és zsír felszívására használják. Csak felügyelet mellett, rövid idejű főzéshez használja.
Pergamenpapír	Fröccsenés ellen az étel letakarására, vagy gőzöléskor az étel becsomagolásához használja.
Műanyag	Csak mikrohullámú sütőben használható eszközöket használjon. Kövesse a gyártó utasításait. A mikrohullámú sütőben használható eszközök „Microwave Safe” felirattal vannak ellátva. Néhány műanyag edény megpuhul, ahogy a benne lévő étel felforrósodik. A főzőtasakokat és a szorosan lezárt műanyag zacskókat a csomagolás utasításai szerint kell felvágni, átszúrni vagy szellőztetni.
Műanyag fólia	Csak mikrohullámú sütőben használható eszközöket használjon. Sütés közben az étel lefedéséhez használják, hogy a nedvességet visszatartsa. Ne hagyja, hogy a műanyag csomagolás hozzáérjen az ételhez.
Hőmérők	Csak mikrohullámú sütőben használható (hús- és süteményhőmérők).
Viaszpapír	Fröccsenés ellen az étel letakarására, és a nedvesség visszatartásához használja.

Kerülendő anyagok a mikrohullámú sütőben

Evőeszközökkel kapcsolatos megjegyzések

Alumínium tálca	Ívhúzást okozhat. Az ételt helyezze át mikrohullámú sütőben használható edénybe.
Élelmiszerdoboz fém fogantyúval	Ívhúzást okozhat. Az ételt helyezze át mikrohullámú sütőben használható edénybe.
Fém vagy fémkatrészt tartalmazó edények	A fém leárnyékolja az ételt a mikrohullámú energiától. A fémkatrészek ívhúzást okozhatnak.
Fém kötözők	Ívhúzást okozhat, ami tüzet okozhat a sütőben.
Papírzacskók	Tűz keletkezhethet a sütőben.
Hungarocell pohár	A magas hőmérsékletnek kitett hungarocell megolvadhat vagy beszennyezheti a benne lévő folyadékot.
Fa	A mikrohullámú sütőben történő használatkor a fa kiszárad, és kettéhasadhat vagy megrepedhet.



A SÜTŐ ÜZEMBE HELYEZÉSE

A sütőalkatrészek és -tartozékok neve

Vegye ki a sütőt, illetve az összes anyagot a dobozból és a sütőtérből. A sütő tartozékai a következők:

Üvegtálca	1
Forgótányér gyűrű szerelvény	1
Használati útmutató	1

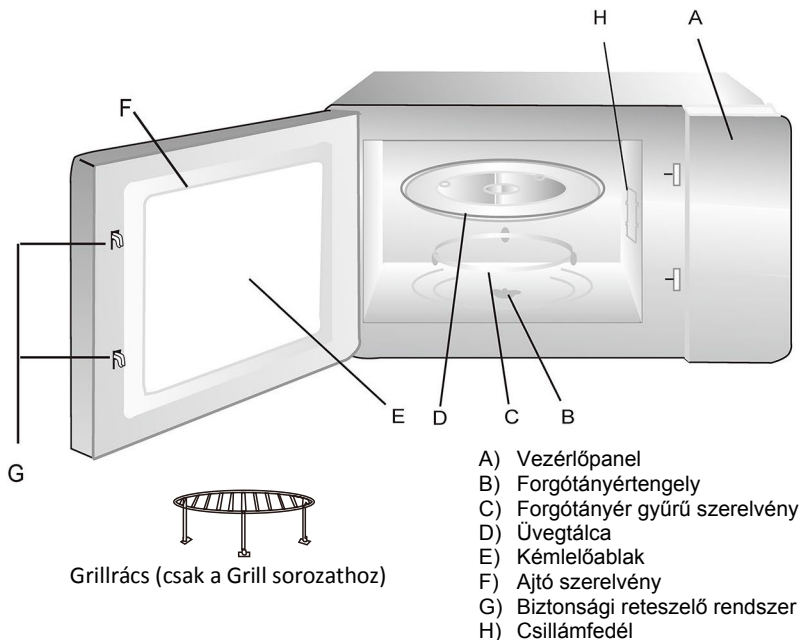

Kapcsolja ki a sütő áramellátását, ha az ajtót kinyitja működés közben.



Forgótányér behelyezése

Foglalat (alul)

Üvegtálca

Forgótányértengely

Forgótányér gyűrű szerelvény

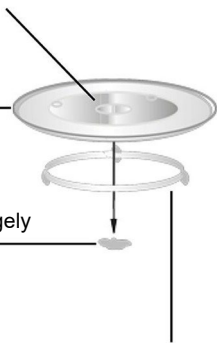

- Soha ne helyezze be az üvegtálcát fejjel lefelé. Az üvegtálca forgását soha nem szabad akadályozni.
- A sütéshez mindig használni kell az üvegtálcát és a forgótányérgyűrűt.
- Minden ételt és edényt az üvegtálcára kell helyezni főzéshez.
- Ha az üvegtálca vagy a forgótányér gyűrű szerelvénye megreped vagy eltörik, forduljon a legközelebbi hivatalos márkaszervizhez.

Telepítés

- Távolítsa el a mikrohullámú sütő szekrényének felületén található védőfóliákat, de ne távolítsa el a magnetron védelme érdekében a sütőtérhez rögzített, világos fehér csillámfedelelet.
- Ez a sütő csak beépített használatra szolgál. Nem alkalmas pultra vagy szekrénybe helyezett történő használatra.
- A készülék 60 cm széles falra szerelhető szekrénybe telepíthető (legalább 55 cm mélyen).
- A készülék dugasszal van felszerelve, és csak megfelelően felszerelt földelt aljzathoz csatlakoztatható.
- A hálózati feszültségnek meg kell felelnie az adattáblán megadott feszültségnek.
- Kötelezően telepített aljzathoz csatlakoztassa, és a csatlakozókábelt csak szakképzett villanyszerelő cserélheti ki. Ha a beszerelést követően a csatlakozódugó már nem hozzáférhető, akkor a telepítési oldalon legalább 3 mm-es érintkezési hézaggal rendelkező, összes pólusra kiterjedő leválasztó eszköznek kell lennie.
- Adapterek, elosztók és hosszabbítók használata tilos. A túlterhelés tűzveszélyt okozhat.



Elektronikus programozó

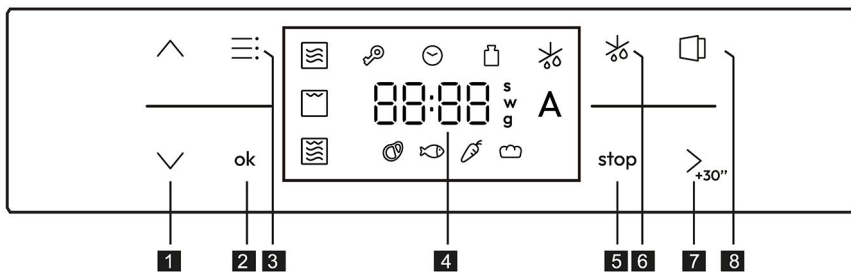



- 1 Idő vagy súly beállítása, +/-
- 2 Megerősítés gomb
- 3 Funkció gomb
- 4 Idő / hőmérséklet / súly kijelzés

- 5 Leállítás gomb
- 6 Leolvasztás gomb
- 7 Start / +30s gomb
- 8 Ajtó gomb



Üzemeltetésre vonatkozó előírások

1. Óra beállítása

A mikrohullámú sütő csatlakoztatása után az Óra LED „” és „12:00” jelenik meg, és az óraszám villogni kezd.

- 1) Az óraszámok módosításához nyomja meg a „” vagy „” gombot, a beírt időnek 0–23 között kell lennie.

- 2) Nyomja meg a „” gombot a beállítás megerősítéséhez, és a percek villogni fognak.

- 3) A perc értékének a módosításához nyomja meg a „” vagy „” gombot. A beírt időnek 0–59 között kell lennie.



- 4) Nyomja meg a „” gombot az óra beállítás befejezéséhez.

- 5) Az újbóli módosításhoz nyomja tartva lenyomva a „” gombot 3 másodpercig a fenti műveletek megismétléséhez.



Megjegyzés: 1. Ha az óra nincs beállítva, a készülék bekapcsoláskor nem működik.



2. Csatlakoztatott állapotban megnyomhatja a „” gombot közvetlenül az óra beállításának megerősítéséhez és befejezéséhez.

2. Mikrohullámú sütő

- 1) Nyomja meg a „” gombot, a mikrohullámú LED „” villog, és megjelenik a „750W” kijelzés.

- 2) Nyomja meg a „” gombot a megerősítéshez és a mikrohullámú teljesítmény beállításának megkezdéséhez.

- 3) Nyomja meg a „” vagy „” gombot a teljesítményszint kiválasztásához. A megerősítéshez nyomja meg a(z) „” gombot.









- 4) A „” vagy „” gomb megnyomásával állítsa be a sütési időt.

- 5) Nyomja meg a „” gombot a sütés megkezdéséhez.













Megjegyzés: Az időléptetés mennyisége másodpercenként változik, míg a hosszú lenyomások felgyorsítják a léptetést.







3. Grill

- 1) Nyomja meg a  gombot, a mikrohullámú LED  villog, és megjelenik a „750W” kijelzés.
- 2) Nyomja meg a  gombot a Grill funkció kiválasztásához, és a Grill LED  villogni fog.
A megerősítéshez nyomja meg a(z)  gombot.
- 3) A  vagy  gomb megnyomásával állítsa be a sütési időt.
- 4) Nyomja meg a  gombot a sütés megkezdéséhez.















4. Kombinált főzés

- 1) Nyomja meg a  gombot, a mikrohullámú LED  villog, és megjelenik a „750W” kijelzés.
- 2) Nyomja meg a  gombot a Kombinált funkció kiválasztásához, a Kombinált LED  villogni fog.
A megerősítéshez nyomja meg a(z)  gombot.
- 3) Nyomja meg a  vagy  gombot a teljesítményszint kiválasztásához. A megerősítéshez nyomja meg a(z)  gombot.
- 4) A  vagy  gomb megnyomásával állítsa be a sütési időt.
- 5) Nyomja meg a  gombot a sütés megkezdéséhez.

5. Kiolvasztás idő szerint













- 1) Nyomja meg a  gombot, a  LED villogni kezd. A megerősítéshez nyomja meg a(z)  gombot.
- 2) Nyomja meg a  vagy  gombot a kiolvasztási idő beállításához.
- 3) Nyomja meg a  gombot a sütés megkezdéséhez.

6. Kiolvasztás súly szerint

- 1) Nyomja meg a  gombot, a  LED villogni kezd.
- 2) Nyomja meg a  gombot a kiolvasztási súly kiválasztásához, a  LED villogni kezd.
A megerősítéshez nyomja meg a(z)  gombot.
- 3) Nyomja meg a  vagy  gombot a kiolvasztás menü kiválasztásához, a  Hús,  Hal,  Zöldség és  Kenyér LED-ek villogni kezdenek. A megerősítéshez nyomja meg a(z)  gombot.
- 4) Nyomja meg a  vagy  gombot a kiolvasztási súly kiválasztásához.
- 5) Nyomja meg a  gombot a sütés megkezdéséhez.









7. Automatikus menü

- 1) Nyomja meg a „” gombot, a mikrohullámú LED „” villog, és megjelenik a „750W” kijelzés.
- 2) Nyomja meg a „” vagy „” gombot az Automatikus menü funkció kiválasztásához.
A „” LED villogni kezd.
- 3) Nyomja meg a(z) „” gombot megerősítéshez, az „A-01” LED villogni kezd.
- 4) Nyomja meg a „” vagy „” gombot az Automatikus menü funkció kiválasztásához „A-01” és „A-05” között. A megerősítéshez nyomja meg a(z) „” gombot.
- 5) Nyomja meg a „” vagy „” gombot az étel súlyának kiválasztásához.
- 6) Nyomja meg a „” gombot a sütés megkezdéséhez.







Menü sz.	Menü leírása
A-01	Főtt burgonya
A-02	Leccsó
A-03	Fasírt
A-04	Sült alma
A-05	Étcsokis bögresüti

8. Fűvóka indítása



- 1) Készenléti állapotban nyomja meg a „” gombot a sütés 100% -os teljesítménnyel történő megkezdéséhez, minden egyes hozzáadott megnyomás 30 másodperccel, akár 95 percig növeli a sütési időt.
- 2) Sütési állapotban a „” gomb megnyomásával 30 másodperccel növelheti a sütési időt.
- 3) Sütési állapotban nyomja meg a „” gombot a sütés szüneteltetéséhez, nyomja meg a „” vagy „” gombot a sütési idő beállításához, nyomja meg ismét a „” gombot a sütés folytatásához.

9. Gyermekzár

Zárhatja a készüléket, hogy megakadályozza, hogy a gyermekek véletlenül bekapcsolják vagy megváltoztassák a beállítást.

- 1) Készenléti és sütési állapotban tartsa lenyomva a „” és „” gombot 3 másodpercig, a hangjelzés egyszer megszólal, a zár aktiválódik.
- 2) Készenléti és sütési állapotban tartsa lenyomva a „” és „” gombot 3 másodpercig a feloldáshoz.
- 3) Ha a zár sütési állapotban aktiválva van, nyomja meg egyszer a „” gombot a sütés szüneteltetéséhez, nyomja meg kétszer a „” gombot, vagy tartsa lenyomva 3 másodpercig a sütés megszakításához.

10. Automatikusan nyíló ajtó

- 1) Készenléti állapotban nyomja meg a „” gombot, a sütő világítása bekapcsol, az ajtó automatikusan kinyílik.
- 2) Sütési állapotban nyomja meg a „” gombot, az ajtó automatikusan kinyílik.

Megjegyzés: Az ajtó kinyitása után a motornak egy bizonyos időre, körülbelül 1 másodpercre van szüksége a visszalépéshez.



Normális jelenség	
A mikrohullámú sütő zavarja a TV vételét	A mikrohullámú sütő működése zavarhatja a rádió és a TV vételét. Ez hasonló a kisebb elektromos készülékek, például mixer, porszívó vagy ventilátor által keltett zavarhoz. Ez normális jelenség.
A sütővilágítás fénye halvány	Kis teljesítményű funkciók használatakor a sütő világítása elhalványulhat. Ez normális jelenség.
Gőz csapódik le az ajtón, forró levegő távozik a szellőzőnyílásokon	A sütés során gőz szabadulhat fel az ételből. Ennek nagy része kijut a szellőzőnyílásokon. Bizonyos hányada azonban lecsapódhat a hidegebb felületeken, pl. a sütő ajtaján. Ez normális jelenség.
A sütőt véletlenül úgy indították el, hogy nem volt benne étel.	Tilos a berendezést étel nélkül működtetni. Ez nagyon veszélyes.

Probléma	Lehetséges ok	Elhárítás
A sütőt nem lehet bekapcsolni.	(1) A tápkábel nincs jól bedugva.	Húzza ki a konnektorból. Ezután 10 másodperc elteltével csatlakoztassa újra.
	(2) A biztosíték kiolvadt vagy a megszakító kioldott.	Cserélje ki a biztosítékot vagy kapcsolja vissza a megszakítót (a javítást bízva villanszerelőre vagy cégünk szakemberére)
	(3) Hibás a hálózati aljzat.	Vizsgálja meg az aljzatot más elektromos készülékekkel.
A sütő nem melegít.	(4) Az ajtó nincs jól becsukva.	Zárja be jól az ajtót.
A mikrohullámú sütő működése közben az üveg forgótányér zajosan forog	(5) Piszkos görgőágy és sütő fenéklemez.	A szennyezett részek tisztítása ügyében lásd a „Mikrohullámú sütő karbantartása” c. részt.



A készülék címkézése megfelel a 2013-as, elektromos és elektronikus berendezések hulladékaira (WEEE) vonatkozó 2012/19/EU európai irányelvnek. Az elektromos és elektronikus berendezések hulladékai tartalmaznak úgy szennyező anyagokat (amelyek a környezetre negatív hatást fejthetnek ki), mint alapanyagokat (amelyek újrahasznosíthatók). Fontos, hogy az elektromos és elektronikus berendezések hulladékai megfelelő kezelés tárgyát képezzék a szennyező anyagok eltávolítása és semlegesítése, illetve az összes egyéb anyag visszanyerése érdekében. Az egyének fontos szerepet játszhatnak annak biztosításában, hogy az elektromos és elektronikus berendezések hulladékai ne váljanak környezeti problémává;

fontos néhány alapvető szabály betartása:

- az elektromos és elektronikus berendezések hulladéka nem kezelhető háztartási hulladékként;
- az elektromos és elektronikus berendezések hulladékát kötelezően erre kijelölt gyűjtőpontban adja le, amelyet az önkormányzat vagy bejegyzett vállalat üzemeltet.

Számos országban elérhető lehet a nagy méretű elektromos és elektronikus berendezések hulladékainak a begyűjtése közvetlenül a háztartásból.

Új berendezés vásárlásakor a régi berendezés visszaadható a forgalmazónak, aki térítésmentesen begyűjti, feltéve, ha a berendezés típusa és funkciója megegyezik a vásárolt készülékével.

Alacsony energiafogyasztási adatok a Bizottság (EU) 2023/826 rendeletének megfelelően.

Állapot	Energiafogyasztás	Időtartam, amit követően a berendezés automatikusan adott állapotba kerül
Készletléti üzemmód információval vagy állapotkijelzéssel	0,8 W	20 perc

Tókehal: 38900838-4



