

dyras

CHR-X23



+



| | |
|----------|----|
| HU | 3 |
| GB | 10 |
| DE..... | 17 |
| CZ..... | 24 |
| HR | 31 |
| SK..... | 38 |
| SI | 45 |

Használati útmutató

*d*yras

Vezeték nélküli autós töltő és tartó
Modell: CHR-X23



+



Kérjük, használat előtt figyelmesen olvassa el a használati útmutatót!

A KÉSZÜLÉK RÉSZEI

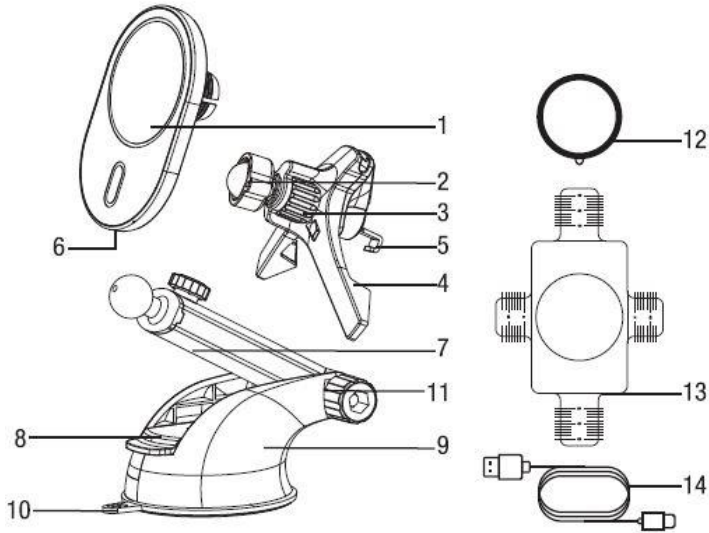

1. Telefon tartó
2. Első csavar
3. Második csavar
4. Szellőző klipsz
5. Kampó
6. USB-C port
7. Teleszkópos kar
8. Pozícionáló kar
9. Tapadókorong
10. Tapadókorong hegye
11. Szélvédő/műszerfal állvány
12. Fémgyűrű
13. Igazító kártya
14. USB töltőkábel

A TERMÉK ELHELYEZÉSE

Felszerelés a szellőzőnyílásra

1. Lazítsa meg az első csavart a telefontartó hátulján. Határozottan pattintsa be a gömböt a helyére és szorítsa meg a csavart.
2. Lazítsa meg a második csavart a szellőző klipszen, hogy kilazítsa a kampót.
3. Kampóval lefelé csíptesse a telefontartót a szellőzőnyílásra, majd húzza meg a második anyát a klipsz végén, ezzel biztosítva, hogy a klipsz szorosan megfogja a szellőzőnyílás lapátját.
4. Forgassa el a telefont a kívánt látószögbe.
5. A tartó eltávolításához lazítsa meg a második csavart.

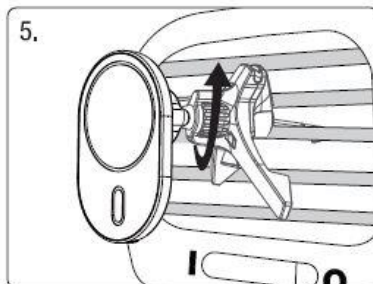
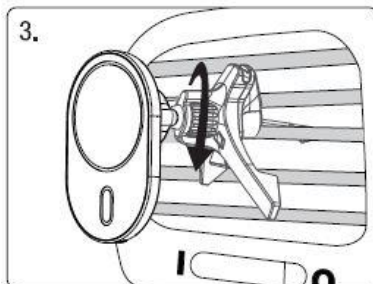
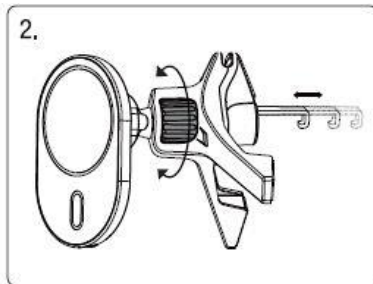
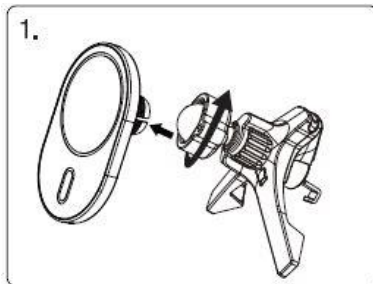

Felszerelés szélvédőre és műszerfalra

1. Tisztítsa meg a felületet, ahova a telefontartót kívánja rögzíteni.
2. Lazítsa meg a csavart a telefontartó hátulján! Határozott mozdulattal pattintsa a gömböt a helyére és szorítsa meg a csavart!
3. Húzza le a védőfóliát a tapadókorongról, majd óvatosan nyomja a kívánt helyre. Nyomja lefelé a pozícionáló kart, amely vákuumot képezve stabilan tartja a telefontartót.
4. Forgassa a telefont és állítsa be a kart a kívánt látószögbe!
5. A telefontartó eltávolításához húzza felfelé a pozícionáló kart és a tapadókorong hegyével húzza óvatosan felfelé a tartót. Amikor a telefontartó levegőt kap, könnyen el tudja távolítani a készüléket a helyéről.

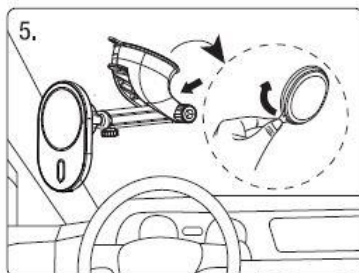
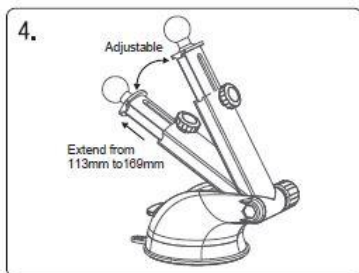
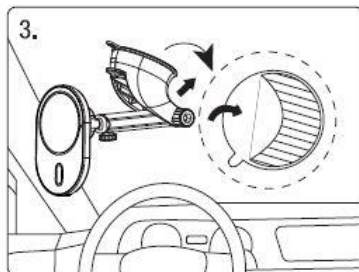
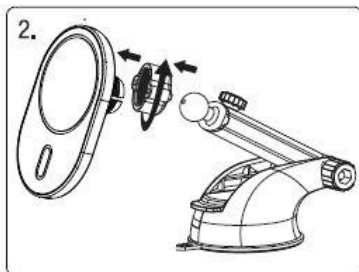

CSATLAKOZTATÁS A HÁLÓZATRA

1. Csatlakoztassa az USB-A portot a szivargyújtós töltőhöz, az USB-C portot pedig a telefontartóhoz!
2. A töltő eleje felvillan és készenléti módba vált.

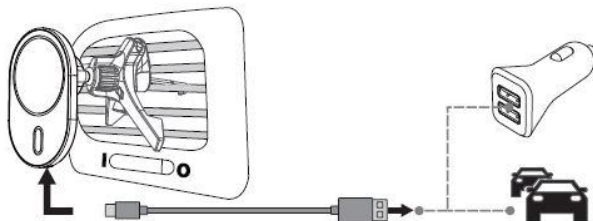

Megjegyzés: A gyorsöltés funkció aktiválásához használjon minimum 18W-os töltőt.

Vezeték nélküli töltés mód

1. Győződjön meg arról, hogy a vezeték nélküli telefontartó és -töltő csatlakoztatva van a hálózathoz és készenléti módban van.
2. A mágneses töltőnek tökéletesen illeszkednie kell a telefonhoz. Helyezze a készüléket a töltőfelületre.

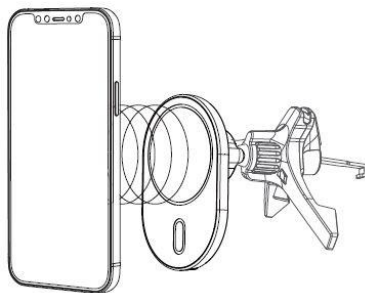

Megjegyzés: Mágneses tokokkal kompatibilis. Ne használjon más telefontokot.

3. Qi-töltéssel rendelkező telefonok esetén:
 - a. Helyezze az igazító kártyát a telefon közepére és igazítsa el a széleket!
 - b. Húzza le a matricát a fémgyűrűről és igazítsa be az igazító kártya közepén lévő kör alakú nyílásba!
 - c. Vegye ki az igazító kártyát és helyezze a telefont a tartóra!

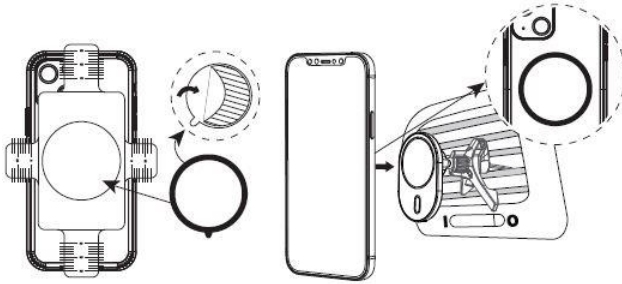

Megjegyzés: ha a telefonok fém anyagú, kérjük, vegye le a tokot a töltés előtt! Ha problémája van a töltéssel, távolítsa el a telefonokat.

FIGYELEM

- Ne nyomja össze és ne ejtse le a töltőt!
- Ne szedje szét és ne dobja tűzbe vagy vízbe, ezzel elkerülve a rövidzárlatot!
- A károsodás elkerülése érdekében ne használja a vezeték nélküli töltőt rendkívül forró, párás vagy maró környezetben!
- Ne helyezze a vezeték nélküli töltőt mágneses csík vagy chipkártya közelébe a meghibásodás elkerülése érdekében!
- Kérjük, tartsa a vezeték nélküli töltőt legalább 20 cm távolságra a beültethető orvosi eszközöktől, hogy elkerülje az esetleges interferenciát.

SPECIFIKÁCIÓ

Bemenet: DC 5V/2A, 9V/2A, 9V/2.22A

Kimenet: max 15W

Átviteli távolság: ≤ 5 mm

Töltési hatékonyság: $\geq 70\%$

Frekvencia: 115-205 KHz

HULLADÉKKEZELÉS

Használt elektromos és elektronikus berendezések megsemmisítése



Ez a jelzés a terméken és a csomagoláson azt jelzi, hogy tilos háztartási hulladék közé dobni a már nem használt terméket, mivel kifejezetten környezetszennyező. További részletekkel kapcsolatban érdeklődjön a helyi hatóságnál!
Ez a jelzés az Európai Unió teljes területére érvényes. Amennyiben az Európai Unión kívül szeretné megsemmisíteni a terméket, érdeklődjön az ezzel kapcsolatos szabályzásokról a helyi hatóságnál!

Gyártó/Importőr: Vöröskő Kft., 8200 Veszprém, Pápai út 36.

A CE SZIMBÓLUM



A jelölés azt hivatott jelezni, hogy a termék a rá vonatkozó Európai Uniós előírásoknak megfelel és szabadon forgalmazható az Európai Unió területén.

Instruction Manual

*d*yras

**Wireless car charger and holder
Model: CHR-X23**



+



**Please carefully read the instructions before
using!**

PRODUCT PARTS

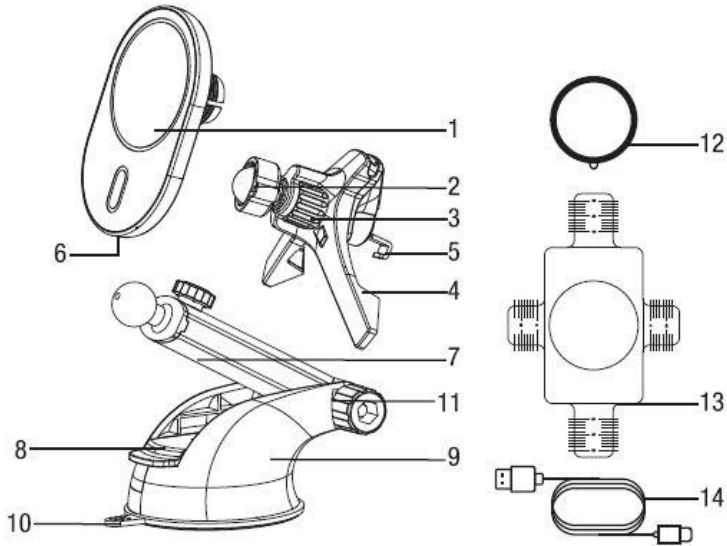

1. Phone mount
2. First nut
3. Second nut
4. Air vent clip
5. Hook
6. USB-C port
7. Telescopic arm
8. Lever
9. Suction cup
10. Suction cup tip
11. Windshield/Dashboard stand
12. Metallic ring
13. Alignment card
14. USB charging cable

INSTALLATION

Air vent mounting

1. Loosen the first nut on the back of the phone mount. Firmly snap the ball into place and tighten the nut.
2. Loosen the second nut at the end of the air vent clip to release the hook.
3. With the hook pointing downward, clip phone mount onto air vent, then tighten the second nut at the end of the clip, ensuring the clip tightly catches air vent blade.
4. Rotate phone to desired viewing angle.
5. To remove mount, loosen the second nut.

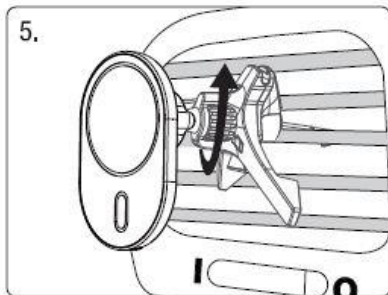
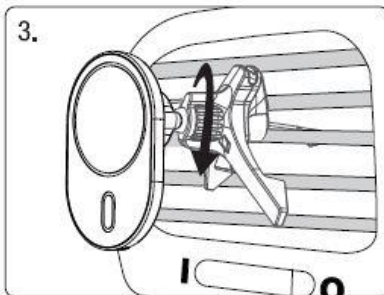
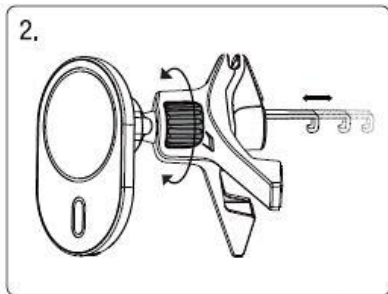
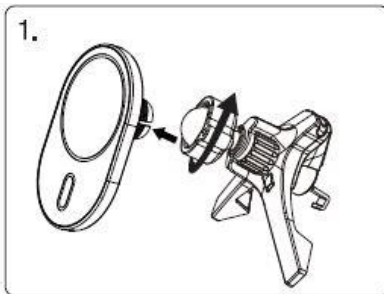

Windshield & dashboard mounting

1. Clean the windshield and dashboard area where the suction cup will be applied.
2. Loosen the nut on the back of the phone mount. Firmly snap in the ball and tighten the nut.
3. Peel off the film on the bottom of the stand, push suction cup firmly against windshield or dashboard. To lock in place, please press the lever towards the suction cup.
4. Rotate phone and adjust the telescopic arm of the stand to desired viewing angle.
5. To remove stand, please press the lever towards the mount first, then pull the suction cup tip backward to get some air; the mount can then be removed easily.

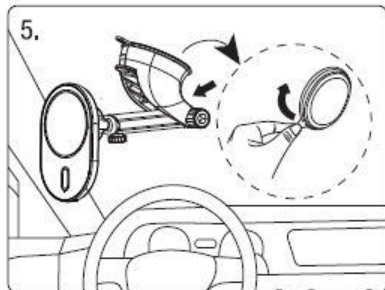
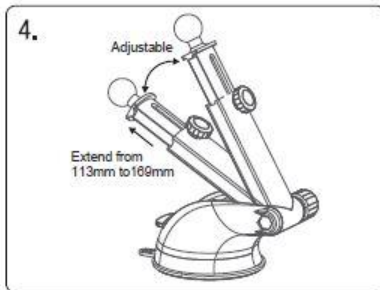
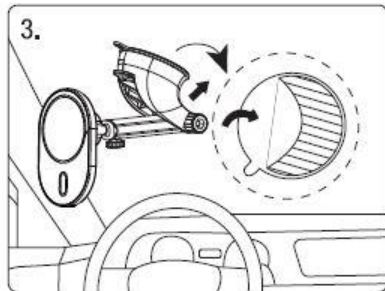
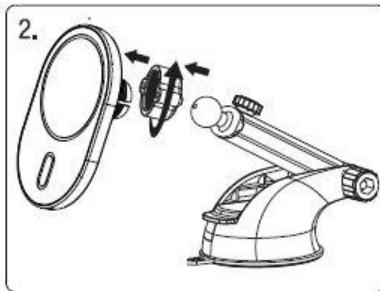

CONNECTING TO POWER SUPPLY

1. Connect the USB-A port to the car charger and USB-C port to the charging mount.
2. The front logo will light up and the charger will enter standby mode.

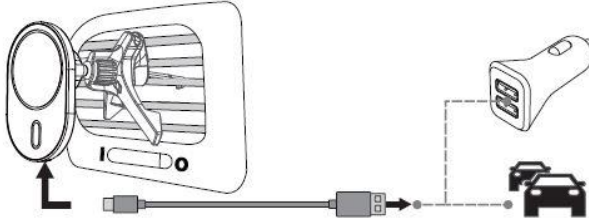

Note: To activate fast wireless charging mode, please use a minimum 18W car charger.

Wireless charging function

1. Make sure the wireless charging mount is connected to a power supply and is in standby status.
2. Works with Magnetic phone mount aligns perfectly to devices. Just place the phone onto mount directly.

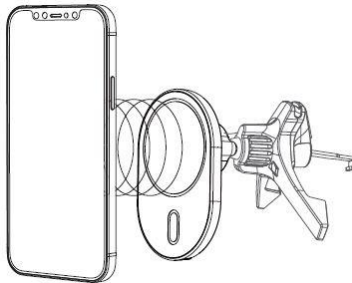

Note: Compatible with Magnetic case. Not applicable to other phone cases.

3. Works with other Qi-enabled devices.
 - a. Place the alignment card in the centre of the phone and align it up and down, left and right.
 - b. Remove sticker from metallic ring and slowly align it into a circular opening at the centre of the alignment card.
 - c. Remove the alignment card and place the phone onto mount.

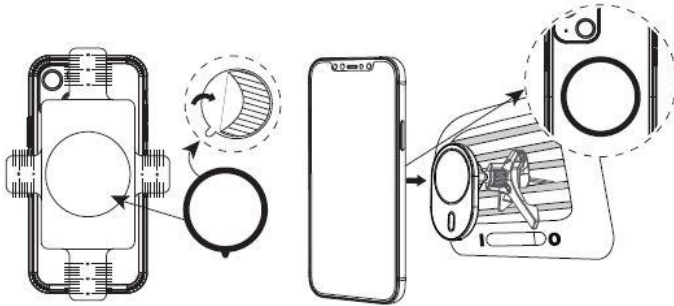

Note: If the phone case is metal, please take off the phone case before charging. If you have charging issues, try to remove your phone case.

WARNING!

1. Do not squeeze or drop the charger.
2. Do not disassemble or throw into fire or water to avoid causing short circuit leakage.
3. Do not use the wireless charger in extremely hot, humid or corrosive environments to avoid damage.
4. Do not place wireless charger close to magnetic strip or chip card to avoid magnetic failure.
5. Please keep the wireless charger at least 20 cm from implantable medical devices to avoid potential interference with the medical devices.

SPECIFICATION

Input: DC 5V/2A, 9V/2A, 9V/2.22A

Output: max. 15 W

Transmission distance: ≤ 5 mm

Charging efficiency: $\geq 70\%$

Frequency: 115-205 KHz

WASTE MANAGEMENT

Correct Disposal of this product



This marking indicates that this product should not be disposed with other household wastes throughout the EU. To prevent possible harm to the environment or human health from uncontrolled waste disposal, recycle it responsibly to promote the sustainable reuse of material resources. To return your used device, please use the return and collection systems or contact the retailer where the product was purchased. They can take this product for environmental safe recycling.

Manufacturer/Importer: Vöröskő Kft., 8200 Veszprém, Pápai str. 36.

THE CE SYMBOL



The mark is intended to indicate that the product complies with the relevant European Union standards and can be freely marketed in the European Union.

Gebrauchsanweisung

*d*yras

**Kabelloses Kfz-Handyladegerät und Halter
Modell: CHR-X23**



+



**Bitte lesen Sie die Bedienungsanleitung vor
dem Gebrauch sorgfältig durch!**

TEILE DES GERÄTS

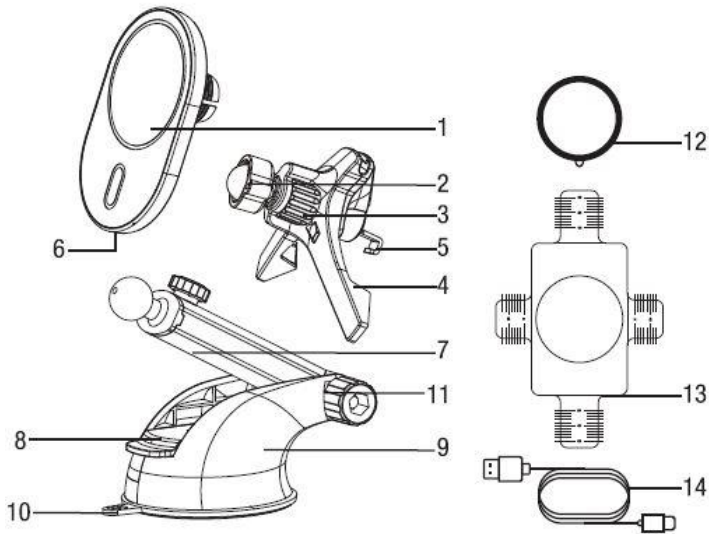

1. Telefonhalter
2. Erste Schraube
3. Zweite Schraube
4. Lüftungclip
5. Haken
6. USB-C-Anschluss
7. Teleskopischer Arm
8. Positionierungshebel
9. Saugnapf
10. Spitze des Saugnapfs
11. Halterung für Windschutzscheibe/Armaturenbrett
12. Metallring
13. Anpassungselement
14. USB-Ladekabel

DIE PLATZIERUNG DES PRODUKTS

Montage an der Belüftungsöffnung

1. Lösen Sie die erste Schraube auf der Rückseite der Handyhalterung. Lassen Sie die Kugel fest einrasten und ziehen Sie die Schraube fest.
2. Lösen Sie die zweite Schraube am Lüftungsclip, um den Haken zu lösen.
3. Befestigen Sie die Handyhalterung mit dem Haken nach unten an der Belüftungsöffnung und ziehen Sie dann die zweite Mutter am Ende des Clips fest, so dass der Clip die Belüftungsöffnung greift.
4. Drehen Sie das Smartphone in den gewünschten Blickwinkel.
5. Zum Entfernen der Handyhalterung lösen Sie die zweite Schraube.

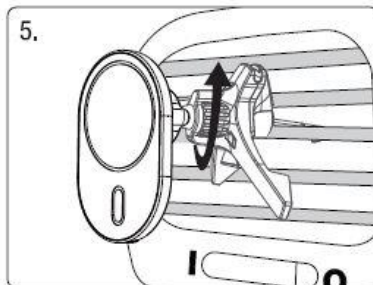
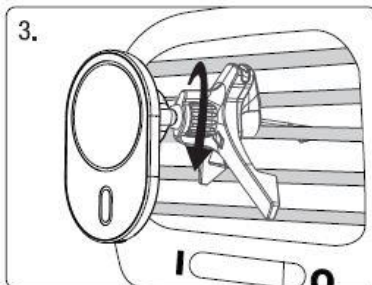
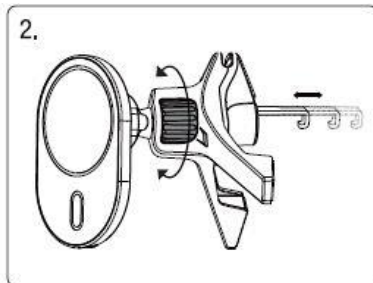
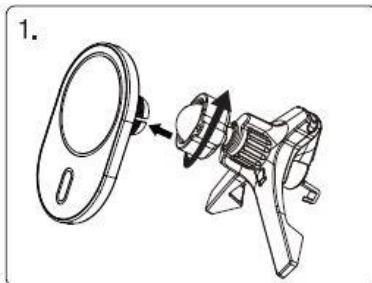

Montage an der Windschutzscheibe und dem Armaturenbrett

1. Reinigen Sie die Fläche, auf der Sie die Handyhalterung anbringen möchten.
2. Lösen Sie die Schraube auf der Rückseite der Handyhalterung! Lassen Sie die Kugel fest einrasten und ziehen Sie die Schraube fest!
3. Ziehen Sie die Schutzfolie vom Saugnapf ab und drücken Sie ihn vorsichtig an seinen Platz. Drücken Sie den Positionierungshebel nach unten, wodurch ein Vakuum entsteht, der die Handyhalterung festhält.
4. Drehen Sie das Smartphone und stellen Sie den Hebel auf den gewünschten Blickwinkel ein!
5. Um die Handyhalterung zu entfernen, ziehen Sie den Positionierungshebel nach oben und ziehen Sie die Halterung vorsichtig mit der Spitze des Saugnapfes nach oben. Wenn die Handyhalterung Luft bekommt, können Sie das Gerät einfach von seinem Platz entfernen.

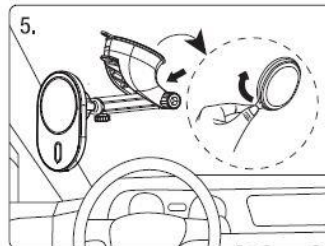
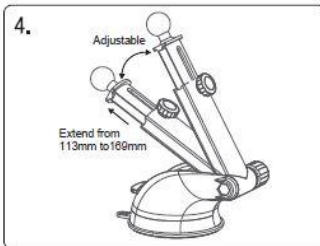
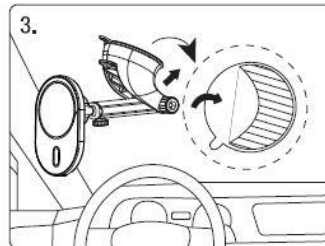
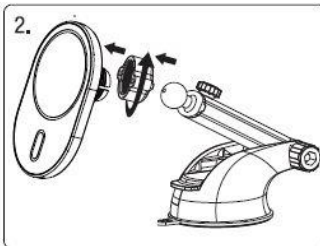

VERBINDUNG ZUM NETZ

1. Verbinden Sie den USB-A-Anschluss mit dem Ladegerät des Zigarettenanzünders und den USB-C-Anschluss mit der Handyhalterung!
2. Die Vorderseite des Ladegeräts leuchtet auf und wechselt in den Standby-Modus.

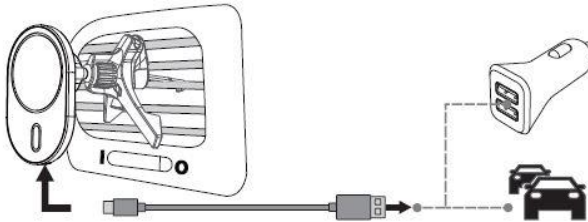

Hinweis: Um die Schnellladefunktion zu aktivieren, verwenden Sie ein Ladegerät mit einer Mindestleistung von 18 W.

Kabelloser Lademodus

1. Vergewissern Sie sich, dass die Halterung und das Ladegerät des Smartphones mit dem Netz verbunden und im Standby-Modus sind.
2. Das magnetische Ladegerät muss perfekt auf Ihr Smartphone passen. Legen Sie das Gerät auf die Ladefläche.

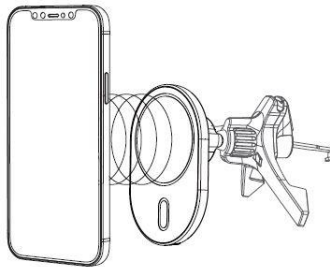

Hinweis: Kompatibel mit magnetischen Hüllen. Verwenden Sie keine andere Handyhülle.

3. Für Telefone mit Qi:

- a. Legen Sie das Anpassungselement in die Mitte des Smartphones und richten Sie die Kanten aus!
- b. Ziehen Sie den Aufkleber vom Metallring ab und richten Sie ihn auf den runden Schlitz in der Mitte des Anpassungselements aus!
- c. Entfernen Sie das Anpassungselement und legen Sie das Smartphone in die Halterung!

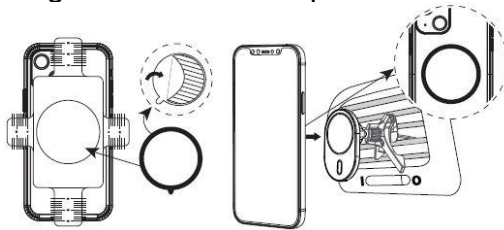

Hinweis: Wenn die Handyhülle aus Metall ist, entfernen Sie bitte die Hülle vor dem Aufladen! Wenn Sie Probleme beim Aufladen haben, nehmen Sie die Handyhülle ab.

ACHTUNG

- Quetschen Sie das Ladegerät nicht und lassen Sie es nicht fallen!
- Zerlegen Sie das Gerät nicht und werfen Sie es nicht ins Feuer oder Wasser, um einen Kurzschluss zu vermeiden!
- Um Schäden zu vermeiden, verwenden Sie das kabellose Ladegerät nicht in extrem heißen, feuchten oder korrosiven Umgebungen!
- Um Fehlfunktionen zu vermeiden, darf das kabellose Ladegerät nicht in der Nähe von Magnetstreifen oder Chipkarten platziert werden!
- Bitte halten Sie das drahtlose Ladegerät mindestens 20 cm von implantierbaren medizinischen Geräten entfernt, um mögliche Störungen zu vermeiden.

SPEZIFIKATION

Eingang: DC 5 V/2 A, 9 V/2 A, 9 V/2,22 A

Leistung: max. 15 W

Übertragungsbereich: ≤ 5 mm

Effizienz der Aufladung: ≥ 70 %

Frequenz: 115 bis 205 kHz

ENTSORGUNG

Entsorgung von elektrischen und elektronischen Altgeräten



Diese Kennzeichnung auf dem Produkt und auf der Verpackung weist darauf hin, dass es verboten ist, das Produkt in den Hausmüll zu werfen, da es stark umweltschädlich ist. Für weitere Informationen wenden Sie sich bitte an Ihre örtliche Behörde!

Diese Kennzeichnung ist in der gesamten Europäischen Union gültig. Wenn Sie Ihr Produkt außerhalb der Europäischen Union entsorgen möchten, erkundigen Sie sich bitte bei Ihrer örtlichen Behörde nach den entsprechenden Vorschriften!

Hersteller/Importeur: Vöröskő Kft., 8200 Veszprém, Pápai út 36.

CE-KENNZEICHNUNG



Die Kennzeichnung weist darauf hin, dass das Produkt den für das Produkt geltenden EU-Normen entspricht und in der EU frei vermarktet werden kann.

Návod k použití

dyras

**Bezdrátová nabíječka a držák do auta
Model: CHR-X23**



+



**Před použitím si pozorně přečtete návod k
použití, prosím!**

ČÁSTI PŘÍSTROJE

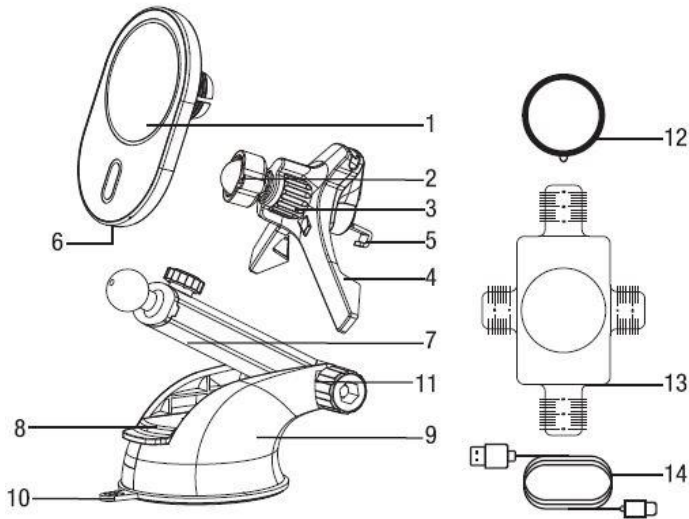

1. Držák telefonu
2. První šroub
3. Druhý šroub
4. Ventilačná svorka
5. Háček
6. USB-C port
7. Teleskopické rameno
8. Polohovací páka
9. Přísavka
10. Hrot přísavky
11. Stojan na čelní sklo/přístrojový panel
12. Kovový kroužek
13. Karta úprav
14. USB napájecí kabel

UMÍSTĚNÍ PRODUKTU

Montáž na ventilační mřížku

1. Uvolněte první šroub na zadní straně držáku telefonu. Pevně zacvakněte kuličku na místo a utáhněte šroub.
2. Uvolněte druhý šroub na ventilační svorce, abyste uvolnili háček.
3. Háčkem dolů připevněte držák telefonu na ventilační otvor a potom utáhněte druhou matici na konci klipu, aby klip pevně přiléhal k čepeli ventilačního otvoru.
4. Otočte telefon do požadovaného úhlu pohledu.
5. Chcete-li držák odstranit, uvolněte druhý šroub.

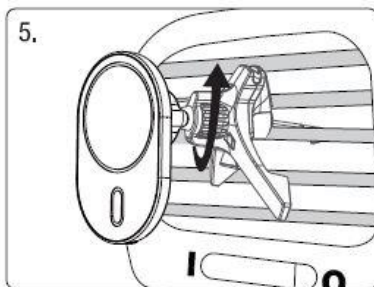
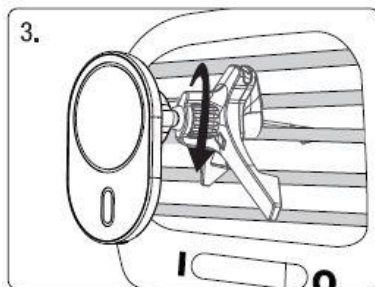
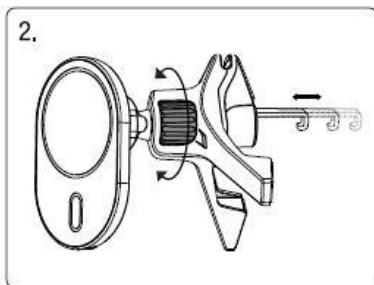
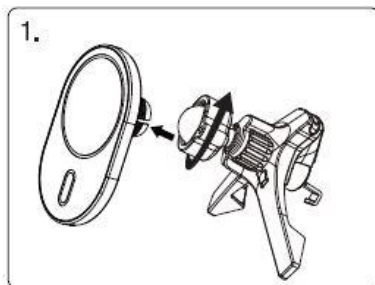

Montáž na čelní sklo a přístrojovou desku

1. Vyčistěte povrch, na který chcete připevnit držák telefonu.
2. Uvolněte šroub na zadní straně držáku telefonu! Pevně zacvakněte kuličku na místo a utáhněte šroub!
3. Odlepte ochrannou fólii z přísavky a jemně ji zatlačte na místo. Zatlačte na polohovací páčku, čímž se vytvoří podtlak, který udrží držák telefonu ve stabilní poloze.
4. Otočte telefon a nastavte páčku na požadovaný úhel pohledu!
5. Chcete-li vyjmout držák telefonu, zatáhněte za polohovací páčku a jemně zatáhněte za držák špičkou přísavky. Když se držák telefonu provzdušní, můžete zařízení z něj snadno vyjmout.

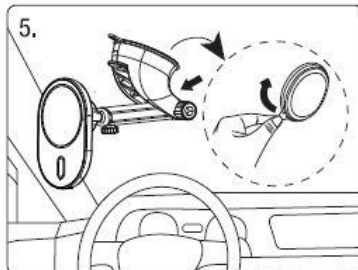
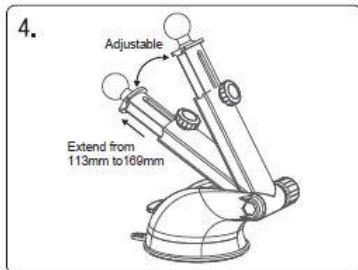
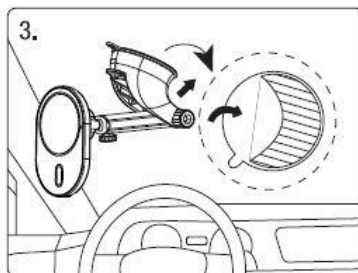
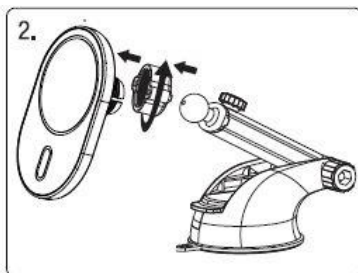

PŘIPOJENÍ K SÍTI

1. Připojte port USB-A k nabíječce cigaretového zapalovače a port USB-C k nabíječce telefonu!
2. Přední strana nabíječky se rozsvítí a přejde do pohotovostního režimu.

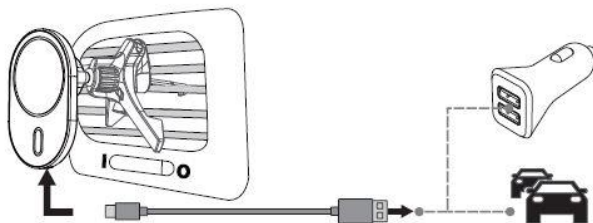

Poznámka: Chcete-li aktivovat funkci rychlého nabíjení, použijte nabíječku s minimálním výkonem 18 W.

Režim bezdrátového nabíjení

1. Zkontrolujte, zda je držák bezdrátového telefonu a nabíječka připojena k síti a zda je v pohotovostním režimu.
2. Magnetická nabíječka musí dokonale pasovat na váš telefon. Umístěte zařízení na nabíjecí plochu.

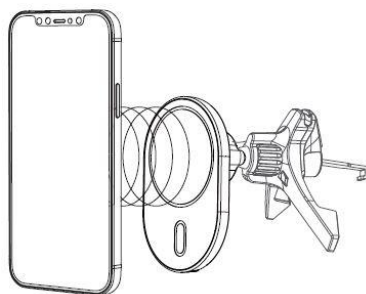

Poznámka: Kompatibilní s magnetickými pouzdry. Nepoužívejte žádné jiné pouzdro na telefon.

3. Pro telefony s nabíjením Qi:
 - a. Umístěte zarovnávací kartu do středu telefonu a zarovnejte okraje
 - b. Stáhněte nálepku z kovového kroužku a zarovnejte ji s kruhovým otvorem uprostřed zarovnávací karty!
 - c. Vyjměte zarovnávací kartu a položte telefon na držák!

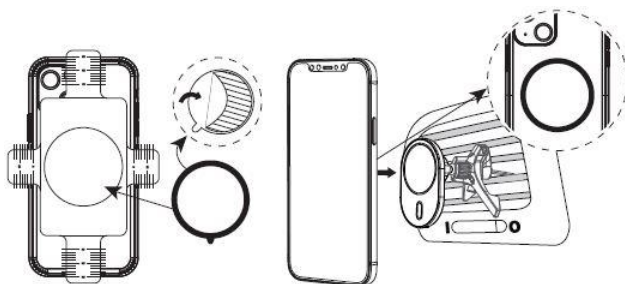

Poznámka: je-li pouzdro telefonu vyrobeno z kovu, před nabíjením jej odstraňte! Pokud máte problémy s nabíjením, odstraňte pouzdro telefonu.

POZOR

- Nabíječku nemačkejte ani neupouštějte!
- Nerozebírejte ani nevhazujte do ohně nebo vody, aby nedošlo ke zkratu!
- Abyste zabránili poškození, nepoužívejte bezdrátovou nabíječku v extrémně horkém, vlhkém nebo korozivním prostředí!
- Abyste předešli poruchám, neumísťujte bezdrátovou nabíječku do blízkosti magnetického proužku nebo čipové karty!
- Bezdrátovou nabíječku udržujte ve vzdálenosti alespoň 20 cm od implantabilních zdravotnických prostředků, abyste předešli možnému rušení.

SPECIFIKACE

Vstup: DC 5 V/2 A ,9 V/2 A, 9 V/2,22 A

Výstup: max. 15 W

Přenosová vzdálenost: ≤ 5 mm

Účinnost nabíjení: ≥ 70 %

Frekvence: 115–205 KHz

NAKLÁDÁNÍ S ODPADY

Likvidace použitých elektrických a elektronických zařízení



Toto označení na výrobku a na obalu znamená, že je zakázáno likvidovat nepoužitý výrobek v domácím odpadu, protože je znečišťující látkou životního prostředí. Pokud potřebujete další podrobnosti, obraťte se na místní orgány!

Toto označení platí pro celé území Evropské unie. Chcete-li výrobek zlikvidovat mimo Evropskou unii, obraťte se na místní úřady, které vám poskytnou informace o příslušných předpisech.

Výrobce/Dovozce: Vöröskő Kft., 8200 Veszprém, Pápai út 36.

SYMBOL CE



Účelem označení je uvést, že výrobek splňuje normy EU, které se na něj vztahují, a může se volně prodávat v EU.

Upute za uporabu

*d*yras

Bežični auto punjač i držač
Model: CHR-X23



+



Pažljivo pročitajte korisnički priručnik prije uporabe!

DIJELOVI UREĐAJA

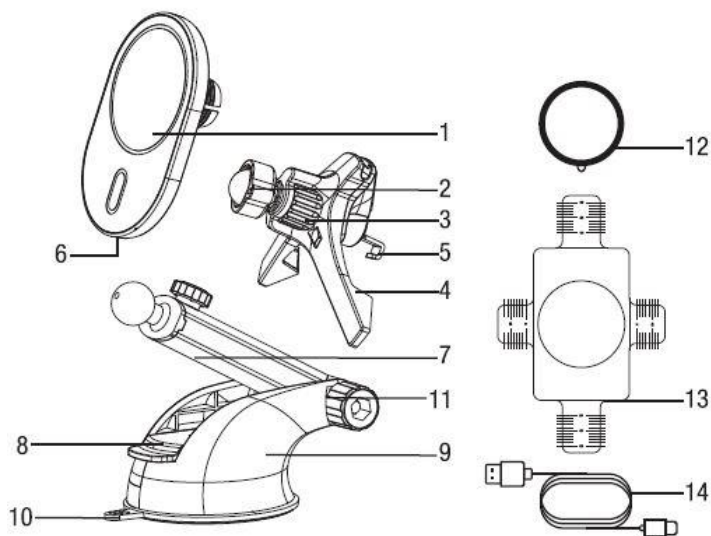

1. Držač za telefon
2. Prvi vijak
3. Drugi vijak
4. Hvatalka za otvor ventilacije
5. Kuka
6. USB-C port
7. Teleskopska ruka
8. Poluga za pozicioniranje
9. Usisna čašica
10. Vrh usisne čašice
11. Stalak za vjetrobran/instrumentnu ploču
12. Metalni prsten
13. Kartica za poravnanje
14. USB kabel za punjenje

POSTAVLJANJE PROIZVODA

Postavljanje na otvor za ventilaciju

1. Otpustite prednji vijak na stražnjoj strani držača telefona. Čvrsto pričvrstite kuglu na mjesto i zategnite vijak.
2. Otpustite drugi vijak na spojnici za odzračivanje kako biste olabavili kuku.
3. Pričvrstite držač telefona na ventilaciju, a zatim zategnite drugu maticu na kraju hvataljke kako biste se uvjerali da čvrsto drži ventilacijsku lopaticu.
4. Namjestite telefon na željeni kut gledanja.
5. Za uklanjanje držača otpustite drugi vijak.

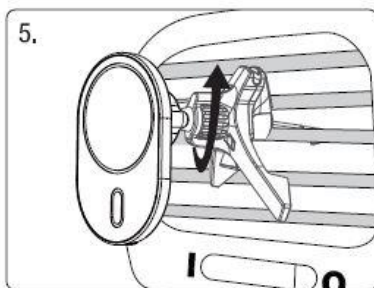
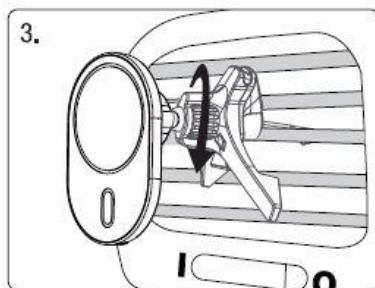
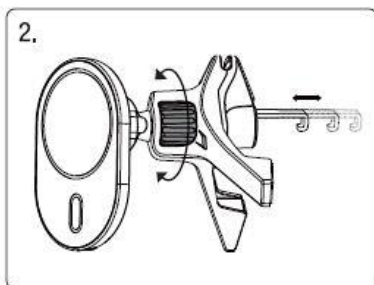
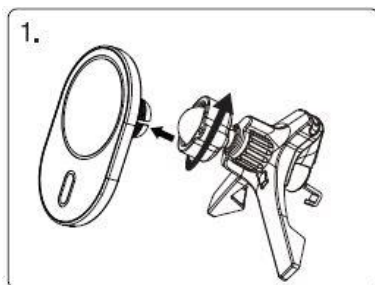

Oprema za vjetrobransko staklo i upravljačku ploču

1. Očistite površinu na koju želite pričvrstiti držač telefona.
2. Otpustite vijak na stražnjoj strani držača telefona. Čvrsto pričvrstite kuglu na mjesto i zategnite vijak.
3. Skinite zaštitni film sa usisne čašice i lagano ga pritisnite na željeno mjesto. Pritisnite polugu za pozicioniranje prema dolje kako biste stvorili vakuum za stabilno držanje držača telefona.
4. Zakrenite telefon i podesite polugu na željeni kut gledanja.
5. Da biste uklonili držač telefona, povucite polugu za pozicioniranje prema gore i nježno povucite držač prema gore pomoću vrha usisne čašice. Kada držač telefona dođe do zraka, lako možete ukloniti uređaj.

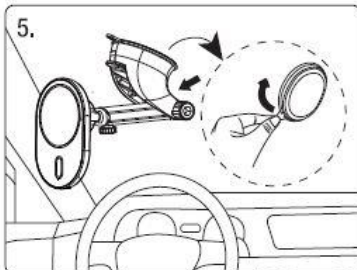
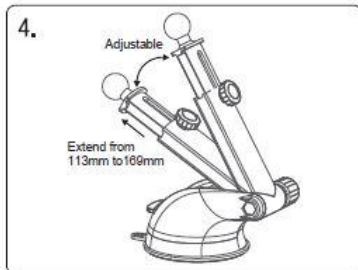
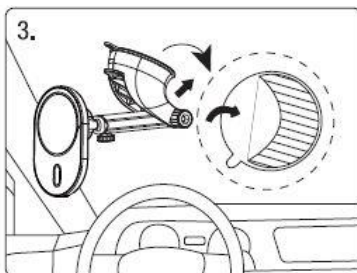
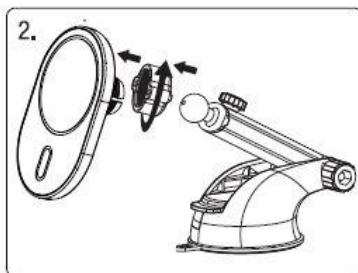

SPAJANJE NA MREŽNO NAPAJANJE

1. Spojite USB-A priključak na punjač upaljača za cigarete i USB-C priključak na držač telefona.
2. Prednja strana punjača treperi i prebacuje se u stanje pripravnosti.

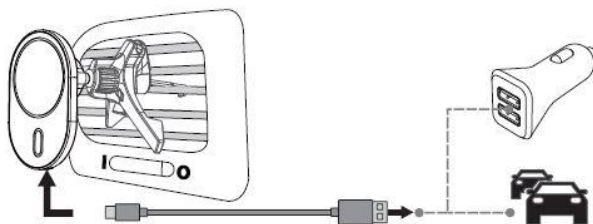

Napomena: Za aktiviranje funkcije brzog punjenja upotrijebite punjač od najmanje 18 W.

Način bežičnog punjenja

1. Provjerite jesu li bežični držač telefona i punjač spojeni na mrežu i u stanju pripravnosti.
2. Magnetski punjač trebao bi se savršeno uklopiti u vaš telefon. Postavite uređaj na površinu za punjenje.

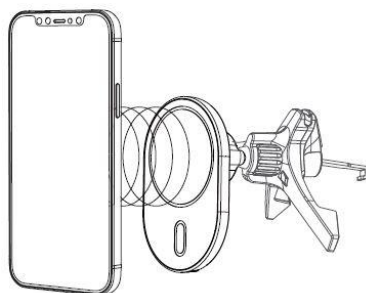

Napomena: Kompatibilan s magnetskim kućištima. Nemojte koristiti druge telefonske futrole.

3. Za telefone s Qi punjenjem:
 - a. Postavite karticu za poravnanje u središte telefona i poravnajte rubove.
 - b. Skinite naljepnicu s metalnog prstena i stavite je u kružni utor u sredini kartice za poravnanje.
 - c. Uklonite karticu za poravnanje i stavite telefon na ležište.

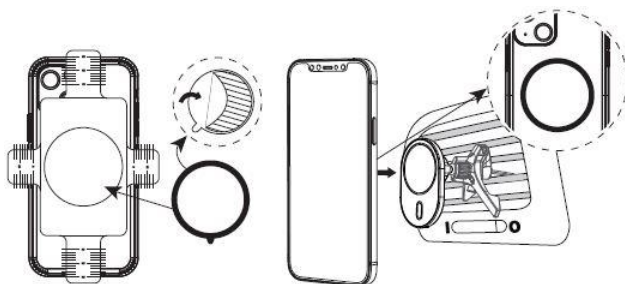

Napomena: Ako je kućište telefona metalno, uklonite kućište prije punjenja! Ako imate problema s punjenjem, uklonite kućište telefona.

UPOZORENJE

- Nemojte stiskati ili ispuštati punjač!
- Nemojte rastavljati ili bacati u vatru ili vodu kako biste izbjegli kratki spoj!
- Kako biste izbjegli oštećenja, nemojte koristiti bežični punjač u iznimno vrućim, vlažnim ili korozivnim okruženjima!
- Ne stavljajte bežični punjač blizu magnetske trake ili čip kartice kako biste izbjegli kvar!
- Držite bežični punjač na udaljenosti od najmanje 20 cm od ugradivih medicinskih uređaja kako biste izbjegli moguće smetnje.

SPECIFIKACIJA

Ulaz: DC 5 V/2 A, 9 V/2 A, 9 V/2.22 A

Izlaz: maks. 15 W

Udaljenost prijenosa: ≤ 5 mm

Učinkovitost punjenja: $\geq 70\%$

Frekvencija: 115–205 kHz

ZBRINJAVANJE OTPADA

Uništavanje rabljene električnih i elektroničkih aparata



Ova oznaka na proizvodu i ambalaži označava da je zabranjeno odlagati nekorišteni proizvod u kućni otpad, jer je vrlo zagađujući. Za više informacija obratite se nadležnoj lokalnoj službi.

Ova oznaka vrijedi za cijelo područje Europske unije. Ako proizvod želite odlagati izvan Europske unije, obratite se lokalnim vlastima o relevantnim propisima.

Proizvođač/uvoznik: Vöröskő Kft., 8200 Veszprém, Pápai út 36.

CE OZNAKA



Ova oznaka označava da je proizvod u skladu s relevantnim propisima Europske unije i da se može slobodno distribuirati unutar Europske unije.

Návod na použitie

dyras

**Bezdrôtová nabíjačka a držiak do auta
Model: CHR-X23**



+



**Pred použitím si pozorne prečítajte návod na
použitie, prosím!**

ČASTI PRÍSTROJA

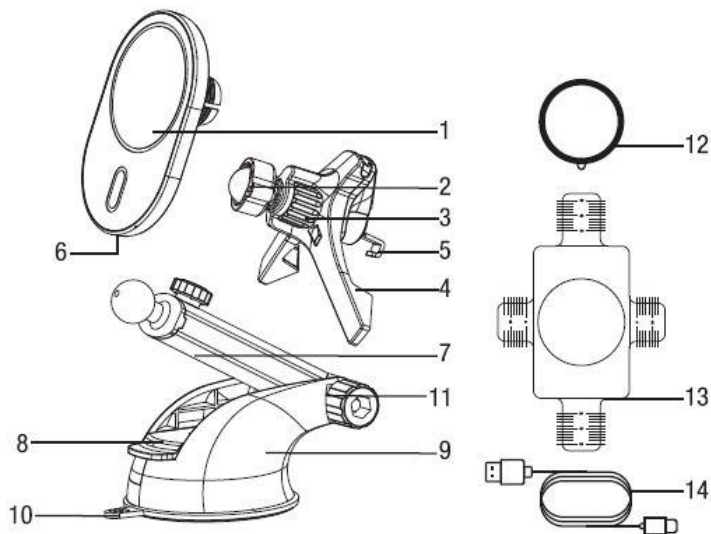

1. Držiak telefónu
2. Prvá skrutka
3. Druhá skrutka
4. Ventilačná svorka
5. Háčik
6. USB-C port
7. Teleskopické rameno
8. Polohovacia páka
9. Prísavka
10. Hrot prísavky
11. Stojan na čelné sklo/prístrojový panel
12. Kovový krúžok
13. Karta úprav
14. USB napájací kábel

UMIESTNENIE VÝROBKU

Montáž na ventilačnú mriežku

1. Uvoľnite prvú skrutku na zadnej strane držiaka telefónu. Pevne zacvaknite guľôčku na miesto a utiahnite skrutku.
2. Uvoľnite druhú skrutku na ventilačnej svorke, aby ste uvoľnili háčik.
3. Háčikom nadol pripevnite držiak telefónu na ventilačný otvor a potom utiahnite druhú maticu na konci klipu, aby klip pevne priliehal k čepeli ventilačného otvoru.
4. Otočte telefón do požadovaného uhla pohľadu.
5. Ak chcete držiak odstrániť, uvoľnite druhú skrutku.

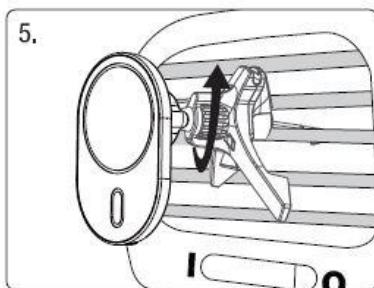
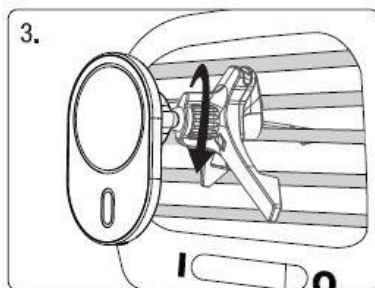
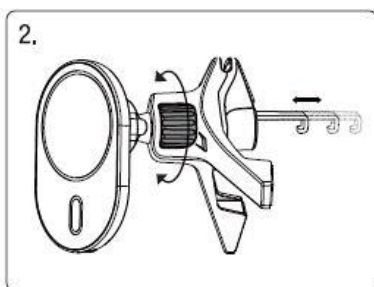
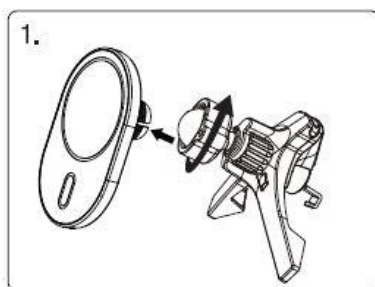

Montáž na čelné sklo a prístrojovú dosku

1. Vyčistite povrch, na ktorý chcete pripevniť držiak telefónu.
2. Uvoľnite skrutku na zadnej strane držiaka telefónu! Pevne zacvaknite guľôčku na miesto a utiahnite skrutku!
3. Odlepte ochrannú fóliu z prísavky a jemne ju zatlačte na miesto. Zatlačte na polohovaciu páčku, čím sa vytvorí podtlak, ktorý udrží držiak telefónu v stabilnej polohe.
4. Otočte telefón a nastavte páčku na požadovaný uhol pohľadu!
5. Ak chcete vybrať držiak telefónu, potiahnite za polohovaciu páčku a jemne zatiahnite za držiak špičkou prísavky. Keď sa držiak telefónu prevzdušní, môžete zariadenie z neho ľahko vybrať.

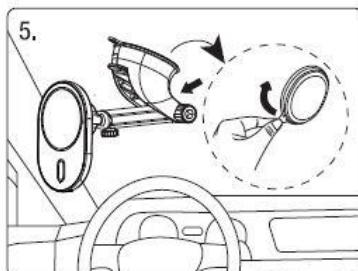
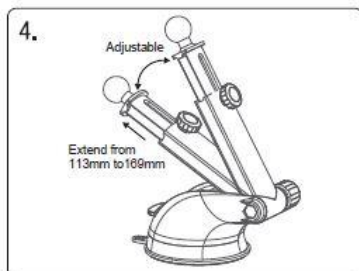
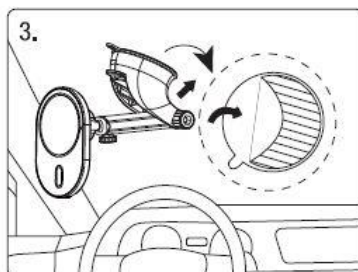
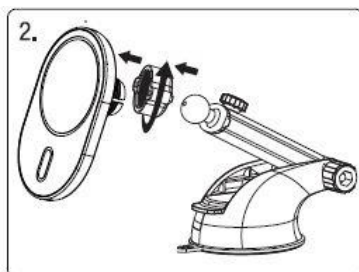

PRIPOJENIE K SIETI

1. Pripojte port USB-A k nabíjačke cigaretového zapaľovača a port USB-C k nabíjačke telefónu!
2. Predná strana nabíjačky sa rozsvieti a prejde do pohotovostného režimu.

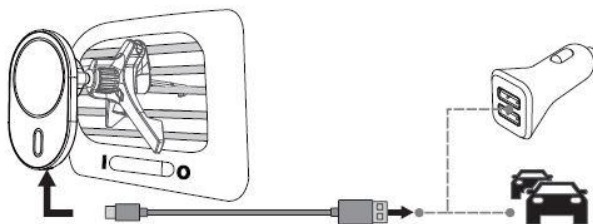

Poznámka: Ak chcete aktivovať funkciu rýchleho nabíjania, použite nabíjačku s minimálnym výkonom 18 W.

Režim bezdrôtového nabíjania

1. Skontrolujte, či je držiak bezdrôtového telefónu a nabíjačka pripojená k sieti a či je v pohotovostnom režime.
2. Magnetická nabíjačka musí dokonale pasovať na váš telefón. Umiestnite zariadenie na nabíjaciu plochu.

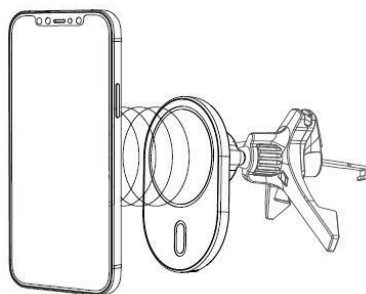

Poznámka: Kompatibilná s magnetickými puzdrami. Nepoužívajte žiadne iné puzdro na telefón.

3. Pre telefóny s nabíjaním Qi:
 - a. Umiestnite zarovňavaciu kartu do stredu telefónu a zarovnajzte okraje
 - b. Stiahnite nálepku z kovového krúžku a zarovnajzte ju s kruhovým otvorom v strede zarovňavacej karty
 - c. Vyberte zarovňavaciu kartu a položte telefón na držiak!

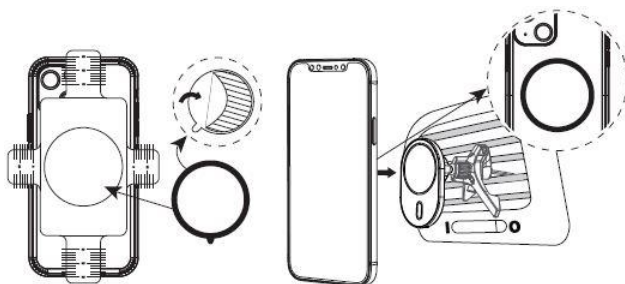

Poznámka: ak je puzdro telefónu vyrobené z kovu, pred nabíjaním ho odstráňte! Ak máte problémy s nabíjaním, odstráňte puzdro telefónu.

POZOR

- Nabíjačku nestláčajte ani neupúšťajte!
- Nerozoberajte ani nevhadzujte do ohňa alebo vody, aby nedošlo ku skratu!
- Aby ste zabránili poškodeniu, nepoužívajte bezdrôtovú nabíjačku v extrémne horúcom, vlhkom alebo korozívnom prostredí!
- Aby ste predišli poruchám, neumiestňujte bezdrôtovú nabíjačku do blízkosti magnetického prúžku alebo čipovej karty!
- Bezdrôtovú nabíjačku udržiavajte vo vzdialenosti aspoň 20 cm od implantovateľných zdravotníckych pomôcok, aby ste predišli možnému rušeniu.

ŠPECIFIKÁCIE

Vstup: DC 5 V/2 A ,9 V/2 A, 9 V/2,22 A

Výstup: max. 15 W

Prenosová vzdialenosť: ≤ 5 mm

Účinnosť nabíjania: $\geq 70\%$

Frekvencia: 115–205 KHz

ODPADOVÉ HOSPODÁRSTVO

Likvidácia použitých elektrických a elektronických zariadení



Toto označenie na výrobku a na obale znamená, že je zakázané likvidovať nepoužitý výrobok v domácom odpade, pretože je znečisťujúcou látkou životného prostredia. Ak potrebujete ďalšie podrobnosti, obráťte sa na miestne orgány!

Toto označenie platí pre celé územie Európskej únie. Ak chcete výrobok zlikvidovať mimo Európskej únie, obráťte sa na miestne úrady, ktoré vám poskytnú informácie o príslušných predpisoch.

Výrobca/Dovozca: Vöröskő Kft., 8200 Veszprém, Pápai út 36.

SYMBOL CE



Účelom označenia je uviesť, že výrobok spĺňa normy EÚ, ktoré sa naň vzťahujú, a môže sa voľne predávať v EÚ.

Priročnik z navodili

dyras

**Brezžični avtomobilski polnilnik in nosilec
Model: CHR-X23**



+



Pred uporabo natančno preberite navodila!

DELI IZDELKA

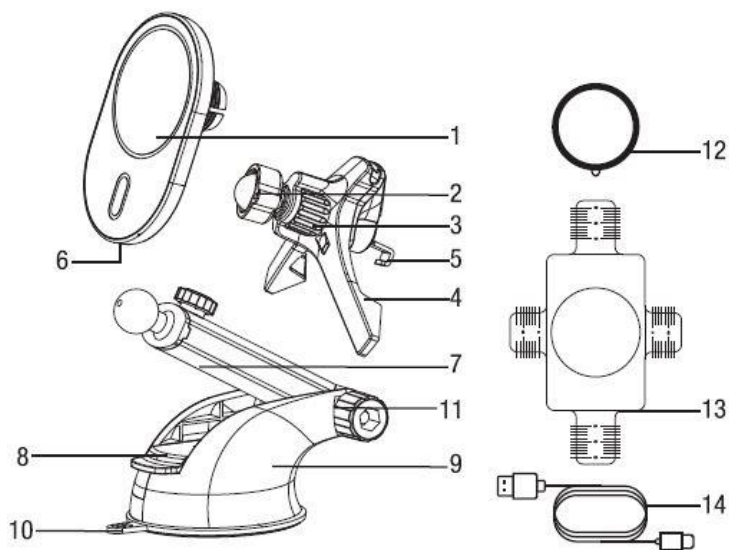

1. Držalo za telefon
2. Prva matica
3. Druga matica
4. Sponka za režo ventilacije
5. Kljuka
6. USB-C port
7. Teleskopska roka
8. Vzvod
9. Vakuumski prisesek
10. Konica vakuumskega priseska
11. Stojalo za vetrobransko steklo/armaturno ploščo
12. Kovinski obroč
13. Karta za poravnavo
14. Polnilni kabel USB

NAMESTITEV

Pritrditev na ventilacijsko režo vozila

1. Razrahljajte prvo matico na zadnji strani nosilca telefona. Kroglo trdno zaskočite in zategnite matico.
2. Razrahljajte drugo matico na koncu sponke za ventilacijsko režo, da sprostite kavelj.
3. Držalo telefona pritrdite na ventilacijsko režo, pri čemer je kavelj obrnjen navzdol, nato pa zategnite drugo matico na koncu sponke in poskrbite, da se sponka tesno ujame z loputo zračnika.
4. Obrnite nosilec do želenega kota gledanja.
5. Za odstranitev nosilca popustite drugo matico.

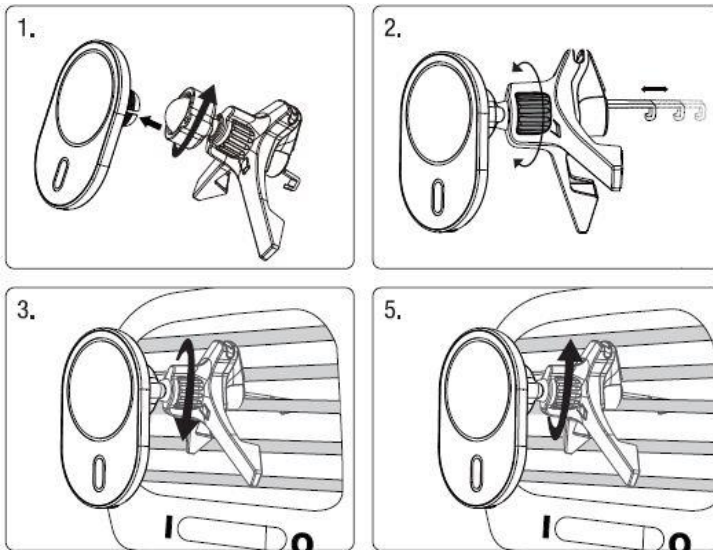

Montaža na vetrobranskega stekla in armaturno ploščo

1. Očistite vetrobransko steklo in armaturno ploščo, kjer bo nameščen prisesek.
2. Razrahljajte matico na zadnji strani nosilca telefona. Trdno zatakните kroglico in zategnite matico.
3. Odlepite folijo na dnu stojala in prisesek trdno pritisnite na vetrobransko steklo ali armaturno ploščo. Za zaklepanje pritisnite ročico proti priseseku.
4. Obrnite telefon in nastavite teleskopsko roko stojala na želeni kot gledanja.
5. Če želite odstraniti stojalo, najprej pritisnite vzvod proti nosilcu, nato pa potegnite sesalno konico nazaj, da dobite nekaj zraka; nosilec lahko nato zlahka odstranite.

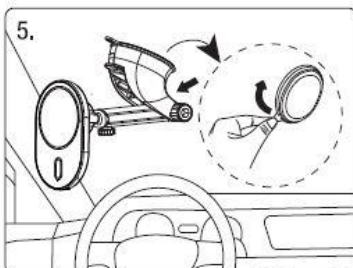
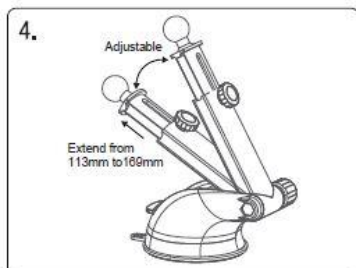
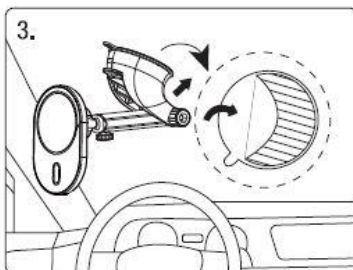
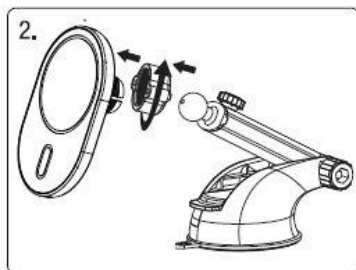

PRIKLJUČITEV NA NAPAJANJE

1. Priključite vrata USB-A na avtomobilski polnilnik in vrata USB-C na nosilec za polnjenje.
2. Sprednji logotip se bo prižgal in polnilnik bo prešel v način pripravljenosti.

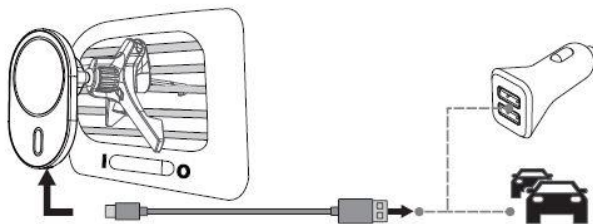

Opomba: Če želite aktivirati hitri brezžični način polnjenja, uporabite najmanj 18W avtomobilski polnilnik.

Funkcija brezžičnega polnjenja

1. Prepričajte se, da je nosilec za brezžično polnjenje priključen na napajanje in je v stanju pripravljenosti.
2. Deluje z magnetnim nosilcem za telefon se popolnoma prilagodi napravam. Telefon samo neposredno namestite na nosilec.

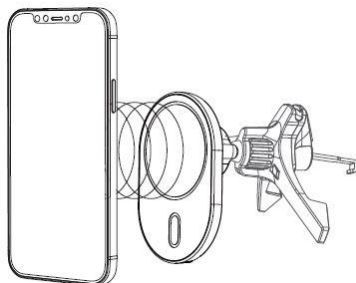

Opomba: Združljiv z magnetnim ohišjem. Ne velja za druga ohišja za telefone.

3. Deluje z drugimi napravami s podporo Qi.
 - a. Položite poravnalno kartico na sredino telefona in jo poravnajte navzgor in navzdol ter levo in desno.
 - b. Odstranite nalepko s kovinskega obroča in jo počasi poravnajte v okroglo odprtino na sredini kartice za poravnavo.
 - c. Odstranite poravnalno kartico in telefon namestite na nosilec.

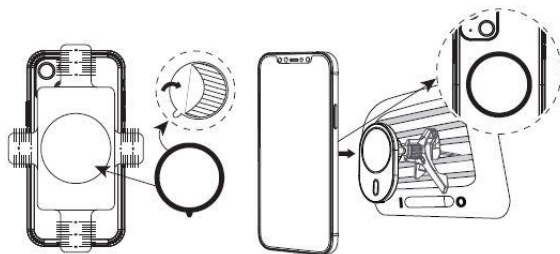

Opomba: Če je ohišje telefona kovinsko, ga pred polnjenjem snemite. Če imate težave s polnjenjem, poskusite odstraniti ohišje telefona.

OPOZORILO!

- Polnilnika ne stiskajte in ne spuščajte.
- Ne razstavljajte in ne mečite v ogenj ali vodo, da ne pride do kratkega stika.
- Da bi se izognili poškodbam, brezžičnega polnilnika ne uporabljajte v zelo vročih, vlažnih ali korozivnih okoljih.
- Ne postavljajte brezžičnega polnilnika v bližino magnetnega traku ali čip kartice, da se izognete magnetni okvari.
- Brezžični polnilnik naj bo od medicinskih pripomočkov za vsaditev oddaljen vsaj 20 cm, da bi se izognili morebitnim motnjam v delovanju medicinskih pripomočkov.

SPECIFIKACIJA

Vhodna moč: DC 5 V/2 A, 9 V/2 A, 9 V/2.22 A

Moč: najv. 15 W

Razdalja prenosa: ≤ 5 mm

Učinkovitost polnjenja: ≥ 70 %

Frekvenca: 115–205 kHz

RAVNANJE Z ODPADKI

Pravilno odstranjevanje tega izdelka



Ta oznaka označuje, da se ta izdelek ne sme odlagati skupaj z drugimi gospodinjskimi odpadki po vsej EU. Da bi preprečili morebitno škodo za okolje ali zdravje ljudi zaradi nenadzorovanega odlaganja odpadkov, jih odgovorno reciklirajte za podpodo trajnostne ponovne uporabe materialnih virov. Če želite vrniti uporabljeno napravo, uporabite sistem za vračilo in prevzem ali se obrnite na prodajalca, pri katerem ste izdelek kupili. Ta izdelek lahko prevzamejo za okoljsko varno recikliranje.

Proizvajalec/uvoznik: Vöröskő Kft., 8200 Veszprém, Pápai út 36.

SIMBOL CE



Znak je namenjen označevanju, da je izdelek skladen z ustreznimi standardi Evropske unije in se lahko prosto trži v Evropski uniji.



www.dyras.eu

A Dyras Europe Kft. írásbeli engedélye nélkül tilos a tartalom bármely részének (beleértve a logókat, a designt, a fotókat, a szöveget, a színösszeállítást, elrendezést stb.) bármely célból történő reprodukálása, felhasználása vagy továbbterjesztése, valamint harmadik félnek ilyen célból történő továbbítása.

A „dyras” a Dyras Europe Kft. bejegyzett védjegye.

No parts of the content (including logos, design, photos, text, colour scheme arrangements, etc.) may be reproduced, reused or redistributed for any purpose whatsoever, or distributed to a third party for such purposes, without the written permission of Dyras Europe Kft.

“dyras” is a registered trademark of Dyras Europe Kft.

Die Vervielfältigung, Verwendung oder Weiterverbreitung von Teilen des Inhalts (einschließlich Logos, Design, Fotos, Text, Farbschema, Layout usw.) zu beliebigen Zwecken oder die Weitergabe an Dritte zu diesem Zweck ist ohne schriftliche Genehmigung von Dyras Europe Kft. verboten.

„dyras“ ist eine eingetragene Marke von Dyras Europe Kft.

Reprodukce, používání nebo další šíření jakékoli části obsahu (včetně loga, designu, fotografií, textu, barevného schématu, rozvržení atd.) pro jakýkoli účel nebo přenos třetím stranám k tomuto účelu je bez písemného souhlasu společnosti Dyras Europe Kft. zakázáno.

"dyras" je registrovanou ochrannou známkou společnosti Dyras Europe Kft.

Bez pismenog dopuštenja društva Dyras Europe Kft., zabranjeno je reproduciranje, korištenje ili redistribucija bilo kojeg dijela sadržaja (uključujući logotipe, dizajn, fotografije, tekst, shemu boje, izgled i sl.) u bilo koju svrhu, kao i prijenos trećim stranama u navedenu svrhu.

"dyras" je registrirani zaštitni znak tvrtke Dyras Europe Kft.

Reprodukcia, používanie alebo ďalšie šírenie akejkolvek časti obsahu (vrátane loga, dizajnu, fotografií, textu, farebnej schémy, rozvrhnutia atď.) na akýkoľvek účel alebo prenos tretím stranám na takýto účel je bez písomného súhlasu spoločnosti Dyras Europe Kft. zakázané.

"dyras" je registrovaná ochranná známka spoločnosti Dyras Europe Kft.

Brez pisnega dovoljenja družbe Dyras Europe Kft. se nobenega dela vsebine (vključno z logotipi, oblikovanjem, fotografijami, besedilom, ureditvijo barvne sheme itd.) ne sme reproducirati, ponovno uporabljati ali razširjati v kakršen koli namen ali ga v te namene posredovati tretji osebi.

"dyras" je registrirana blagovna znamka družbe Dyras Europe Kft.