

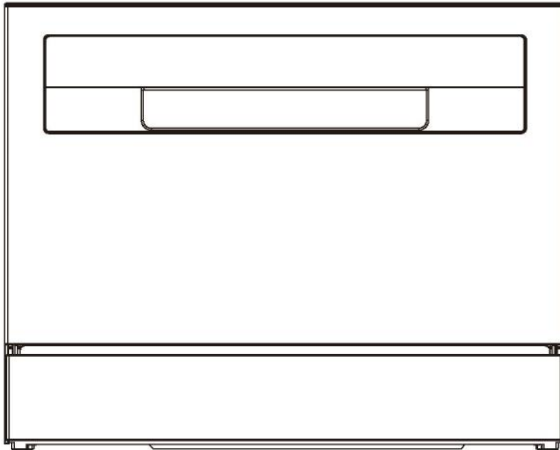

**Felhasználói
kézikönyv
mosogatógéphez**



CP 6E51LW
CP 6E51LS

Köszönjük, hogy Haier terméket vásárolt

A készülék használata előtt olvassa el figyelmesen ezeket az utasításokat. Az utasítások fontos információkat tartalmaznak, amelyek segítenek abban, hogy a lehető legtöbbet hozza ki a készülékből, és szavatolják a biztonságos és megfelelő telepítést, használatot és karbantartást.

Tartsa ezt a kézikönyvet könnyen elérhető helyen, hogy bármikor fellapozhassa a készülék biztonságos és megfelelő használatához.

Ha eladja a készüléket, elajándékozza, vagy a lakásban hagyja költözéskor, győződjön meg arról, hogy ezt a kézikönyvet is átadja, hogy az új tulajdonos megismerhesse a készüléket és a biztonsági figyelmeztetéseket.

Tartalom

Biztonság és figyelmeztetések	1
Telepítési utasítások	4
Termékleírás	12
A programok áttekintése	13
Az edények gondozása	15
Edények betöltése	16
Megtakarítások elérése	17
Mosogatószer hozzáadása	18
Öblítőszer használata	19
Preferenciális beállítások	20
Napi használat	22
Ápolás és tisztítás	24
Hibaelhárítás	26
Szabványos vizsgálat	30

Biztonság és figyelmeztetések

A mosogatógépet gondosan úgy tervezték, hogy a normál mosogatási eljárások során biztonságosan működjön. A mosogatógép használata közben tartsa szem előtt az alábbi utasításokat.

⚠ FIGYELMEZTETÉS Elektromos áramütés veszélye

A mosogatógép üzembe helyezése előtt oldja a lakás biztosítékát, vagy nyissa a megszakítót. A készüléket kötelező földelni. Meghibásodás vagy meghibásodás esetén a földelés csökkenti az áramütés veszélyét azáltal, hogy a legkisebb ellenállású áramutat biztosítja az elektromos áram számára. Ez a készülék olyan tápkábellel rendelkezik, amely tartalmazza a berendezés földelő vezetékét és egy földelő dugót. A csatlakozót a helyi előírásoknak és előírásoknak megfelelően telepített és földelt megfelelő aljzatba kell csatlakoztatni.

FIGYELMEZTETÉS - A berendezés földelő vezetékének nem megfelelő csatlakoztatása áramütés veszélyét eredményezheti. Ha kétségei vannak a készülék megfelelő földelésével kapcsolatban, forduljon szakképzett villanyszerelőhöz vagy szervizképviselőhöz.

Ne módosítsa a készülékhez mellékelt hálózati csatlakozódugót - ha nem illeszkedik a konnektorba, kérjen fel egy szakképzett villanyszerelőt egy megfelelő aljzat kialakítására. Ne használjon hosszabbítót, adapterdugót vagy elosztódobozt.

Jelen tanács figyelmen kívül hagyása elektromos áramütést vagy halált eredményezhet.

⚠ FIGYELMEZTETÉS Vágási sérülés veszélye

Óvatosság javasolt, mint a pult szélei élesek.

Az óvatosság mellőzése sérüléseket vagy vágási sebeket eredményezhet.

⚠ FIGYELMEZTETÉS A mosogatógép használatakor kövesse az alapvető óvintézkedéseket, beleértve a következőket:

- A mosogatógép használata előtt olvassa el az összes utasítást.
- A tűz- vagy robbanásveszély minimalizálása, illetve a vagyoni kár, személyi sérülés vagy életveszély megelőzése érdekében tartsa be a jelen kézikönyvben található útmutatást.
- A mosogatógépet csak a jelen használati útmutatóban leírt rendeltetésének megfelelően használja.
- A berendezés kizárólag háztartási célra vagy az alábbi alkalmazásokra használható:
 - üzletek, irodák és egyéb gazdasági munkakörnyezetek személyzeti konyhája;
 - falusi vendéglátás;

Biztonság és figyelmeztetések

- ügyfelek által szállodákban, motelekben és egyéb szállást adó helyeken;
- szállást és reggelit biztosító szállások.
- Kizárólag háztartási mosogatógépekhez ajánlott mosogatószereket vagy öblítőszeret használjon, és tartsa azokat távol a gyermekektől.
- Ellenőrizze, hogy a mosogatószer-adagoló minden mosogatóprogram befejezése után üres-e.
- Az elmosandó cikkek behelyezésekor úgy helyezze el az éles tárgyakat, hogy azok ne károsítsák a mosogatógépet, és a fogantyúval felfelé helyezze be az éles késeket, hogy csökkentse a vágási sérülések kockázatát.
- Használat közben vagy közvetlenül utána ne érintse meg a szűrőlapot (a mosogatógép alján lévő fémtárcsát), mert az forró lehet az alatta lévő fűtőlap nyomán.
- Ne tegyen kísérletet a kezelőszervek módosítására.
- Ne használja nem megfelelően a mosogatógép ajtaját vagy edénytartóját, ne üljön bele, ne álljon az ajtóra vagy az edénytartóra.
- Ne támaszkodjon az állítható állványokra, és ne használja azokat a testsúlyának a megtartására.
- A sérülés kockázatának csökkentése érdekében ne engedje, hogy gyermekek játsszanak a mosogatógépben vagy azon.
- Bizonyos körülmények között hidrogéngáz termelődhet olyan forró vizes melegítő rendszerben, amelyet legalább két hétig nem használtak. A hidrogéngáz robbanékony. Ha ilyen hosszú ideig nem használta a forró vizes rendszert, a mosogatógép használata előtt engedje meg az összes melegvizes csapot, és hagyja, hogy a víz percekig folyjon mindegyikből. Így felszabadul a felhalmozódott hidrogéngáz. Mivel a gáz gyúlékony, ez idő alatt ne dohányozzon, és ne használjon nyílt lángot.
- Távolítsa el a mosogatótér ajtaját, amikor üzemen kívül helyez vagy kicserélje egy régi mosogatógépet.
- Egyes mosogatószerek erősen lúgosak. Lenyelve rendkívül veszélyesek lehetnek. Kerülje a bőrrel és a szemmel való érintkezést, és tartsa távol a gyermekeket a mosogatógéptől, amikor az ajtó nyitva van. Ellenőrizze, hogy a mosogatóprogram befejezése után üres-e a mosogatószer-tartály.
- A tanúsítvánnyal rendelkező háztartási mosogatógépek nem használhatók engedélyköteles élelmiszeripari létesítményekben.

Fontos karbantartási utasítások

- Bármilyen tisztítás vagy karbantartás előtt válassza le a készüléket a hálózatról.
- A készülék leválasztásakor a sérülés elkerülése érdekében a tápkábel vagy a kábelköteg helyett a csatlakozót húzza.

Biztonság és figyelmeztetések

- Ne javítsa vagy cserélje a készülék bármely elemét, ne tegyen kísérletet a javításra, hacsak erre vonatkozó explicit javaslat nem található a jelen felhasználói útmutatóban.
- Az elcsúszás kockázatának csökkentése érdekében tartsa tisztán és szárazon a padlót a készülék körül.
- Tartsa távol a készüléke körüli/alatti területet az éghető anyagoktól, például a szősztől, a papírtól, a rongyoktól és a vegyszerektől.

Műveleti biztonsági utasítások

- Ha a mosogatógép be van kapcsolva, nagyon óvatosan nyissa ki az ajtót. Fennáll a veszélye, hogy a készülékből forró víz permete távozik. Ne nyissa ki teljesen az ajtót, amíg a szórókarok meg nem álltak.
- Az ajtót nem szabad nyitott állapotban hagyni, mivel ez megbotlás veszélyét eredményezheti.
- A mosogatógépben lévő víz nem iható.
- A mosogatógépet úgy használja, hogy a szűrőlap, a leeresztő szűrő és a szórókar(ok) a helyükön legyenek. Ezen alkatrészek azonosításához lásd a jelen használati útmutató „Ápolás és tisztítás” című fejezetének ábráit.
- Ne működtesse a mosogatógépet, ha az sérült, hibásan működik, részlegesen szétszerelt, hiányzó vagy törött alkatrészei vannak, beleértve a sérült tápkábelt vagy csatlakozódugót.
- A háztartási készülékekkel gyermekek nem játszhatnak. A 8 évesnél fiatalabb gyermekeket a készüléktől távol kell tartani, kivéve, ha biztosítható a folyamatos felügyelet. A berendezést 8 évnél idősebb gyermekek vagy csökkent fizikai, érzékszervi vagy mentális képességű, vagy tapasztalattal és ismerettel nem rendelkező személyek akkor használhatják, ha felügyelet alatt állnak vagy ha megfelelő utasításokkal látták el őket a berendezés biztonságos használatát illetően, és megértették a használatból eredő veszélyeket.
- A berendezés tisztítását és karbantartását gyermekek csak felügyelet alatt végezhetik.
- Ne engedje, hogy gyermekek játsszanak a készülék belsejében, felületén vagy a készülékkel, illetve a kiselejtezett készülékkel.
- Ha mosogatógép-tisztítót használ, javasoljuk, hogy a mosogatógép károsodásának megelőzése érdekében azonnal futtasson le egy mosogatószeret tartalmazó mosogatóprogramot is.
- A mosogatógép tervezésekor normál háztartási eszközök mosását vettük figyelembe. Benzinnel, festékkel, acél- vagy vashulladékkal, maró hatású, savas vagy lúgos vegyszerekkel szennyezett cikkek mosogatógépben nem moshatók.
- Ha a mosogatógépet hosszabb ideig nem használja, kapcsolja ki a mosogatógép áram- és vízellátását.

Telepítési utasítások

■ Mellékelt alkatrészek

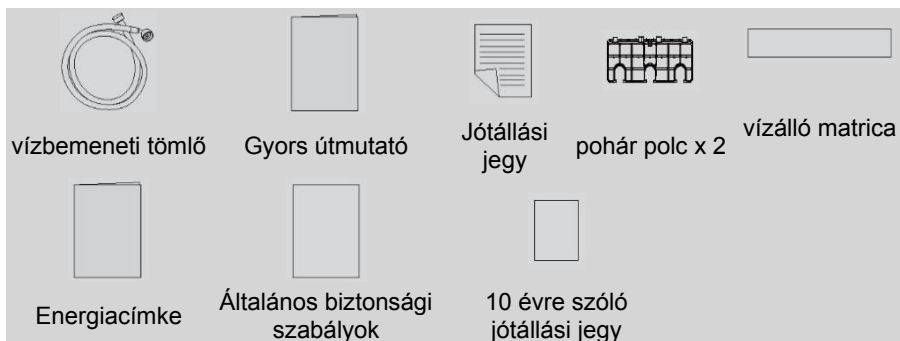

■ Telepítés előtt

Kicsomagolás és kezelés

- Ellenőrizze a csomagolást és a mosogatógépet, hogy sérült-e a szállítás során. Ha a mosogatógép bármilyen módon megsérült, ne helyezze üzembe. Forduljon ahhoz a szakkereskedőhöz, akitől a mosogatógépet vásárolta.
- A csomagolás ártalmatlanítása: a csomagolás egy része újrahasznosítható. Ellenőrizze a szimbólumokat és a címkéket, és ha lehetséges, hasznosítsa újra.
- Soha ne emelje le a mosogatógépet az ajtókilincstől vagy a felső paneltől fogva. Ez kárt okozhat.
- Mindig legyen óvatos a mosogatógép hátulján található tömlőkkel és tápkábellel. Gondos kezeléssel megakadályozhatók a sérülések és a hibás működés, amely a tömlők vagy kábel összenyomódásának, megtörésének vagy elvágásának nyomán jelentkezhet.
- A mosogatógép behelyezése közben ellenőrizze, hogy a kifolyócső átjárhatósága nincs-e korlátozva, és a tömlő nincs-e megtörve.

Csatlakozások és szolgáltatások

- Ellenőrizze, hogy a tápkábel elég hosszú-e a kimenet eléréséhez. Ha nem, akkor a tápkábelt egy felhatalmazott hiaer technikusnak kell kicserélnie. A mosogatógépet nem szabad hosszabbító vezetékkel vagy többcsatlakozós elosztókkal csatlakoztatni a tápellátáshoz.
- Ellenőrizze, hogy a tömlők elég hosszúak-e a közműszolgáltatások eléréséhez. Ha a tömlőt meg kell hosszabbítani, győződjön meg arról, hogy a hosszabbító tömlő új, és ugyanolyan minőségű és átmérőjű, mint a már felszerelt tömlő.
- A mosogatógépet tilos olyan vízrendszerhez csatlakoztatni, amely esetében a hőmérséklet meghaladja a 60 °C-ot.

- A mosogatógépet nem szabad nagynyomású, süllyesztett, „áteresztő” melegvíz-rendszerhez csatlakoztatni, mert ez a rendszer károsodását eredményezheti.

A termék méretei

ELÖLNÉZET

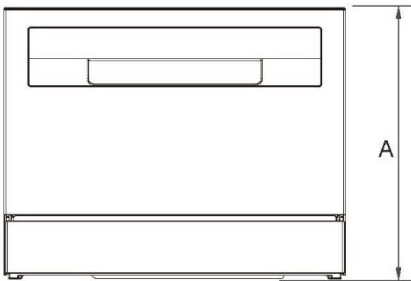

PROFIL

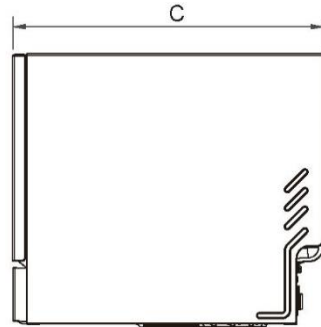

FELSŐ RÉSZ

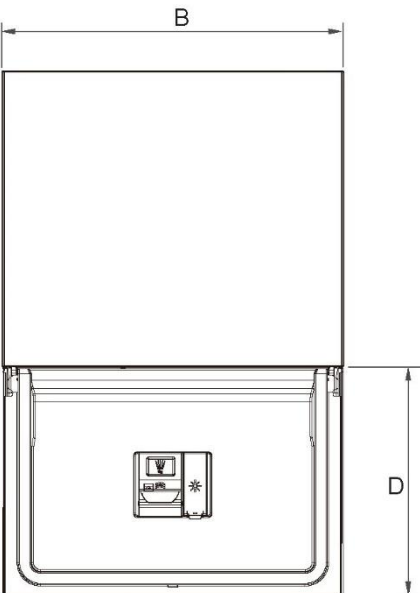

A TERMÉK MÉRETEI	MM	
A	A termék teljes magassága	443
B	A termék teljes szélessége	550
C	A termék teljes mélysége	501
D	Nyitott ajtó mélysége (a láblemez elejétől mérve)	338

Telepítési utasítások

⚠ FIGYELMEZTETÉS

A készülék nyitott ajtó állapotban van. Ne engedje, hogy gyerekek meghúzzák az ajtótestet, mivel a készülék felborulhat

1. telepítési módszer

FONTOS!

A hálózati aljzatnak a mosogatógép üregével szomszédos szekrényben kell lennie

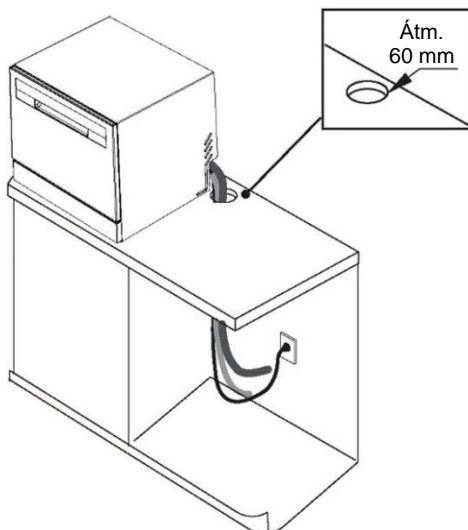

► Kifolyócső csatlakoztatási módszer

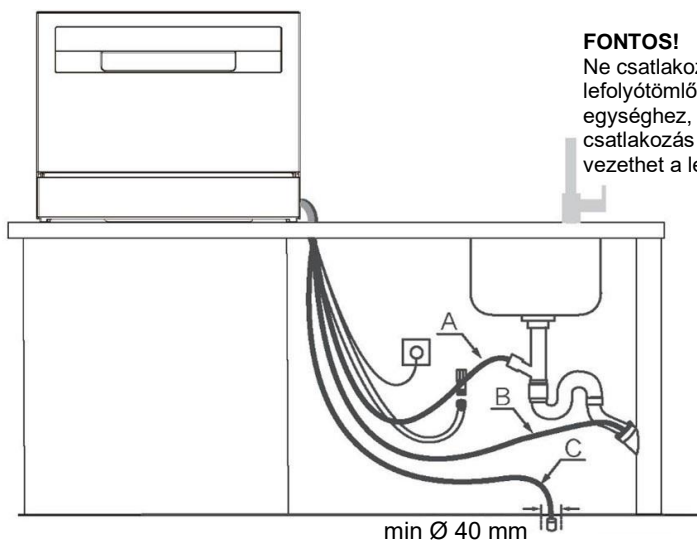

FONTOS!

Ne csatlakoztassa a lefolyótömlőket szemétdaráló egységhez, mivel ez a fajta csatlakozás elzáródáshoz vezethet a lefolyótömlőkben.

2. telepítési módszer

A szekrényből távozó gőz által okozott esetleges károsodások megelőzése érdekében győződjön meg arról, hogy a mosogatógépet körülvevő csupasz faanyagot olajalapú festékkel vagy nedvességálló poliuretánnal látták el.

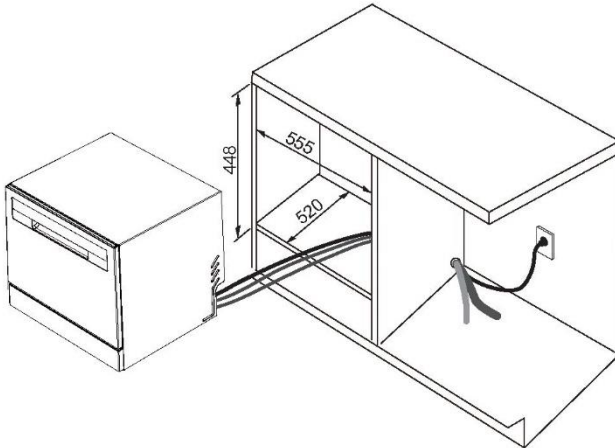

Rögzített mosogatógép

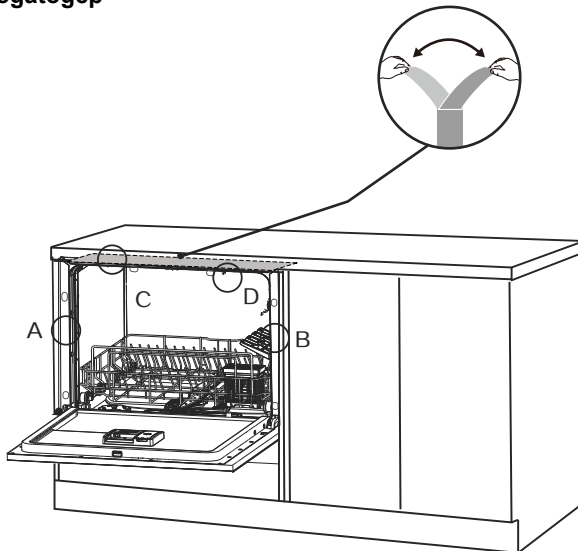

Telepítési utasítások

1. Ragassza a vízálló matricát a pult alá.
2. Tegye a mosogatógépet a szekrénybe.

FONTOS!

A rögzítés előtt győződjön meg a mosogatógép vízszintes helyzetéről. A mosogatógép és a szekrény közötti hézagot tartsa egyenletesen a bal és jobb oldalon. Ellenkező esetben rendellenességek jelentkezhetnek az ajtótestnél

► Kifolyócső csatlakoztatási módszer

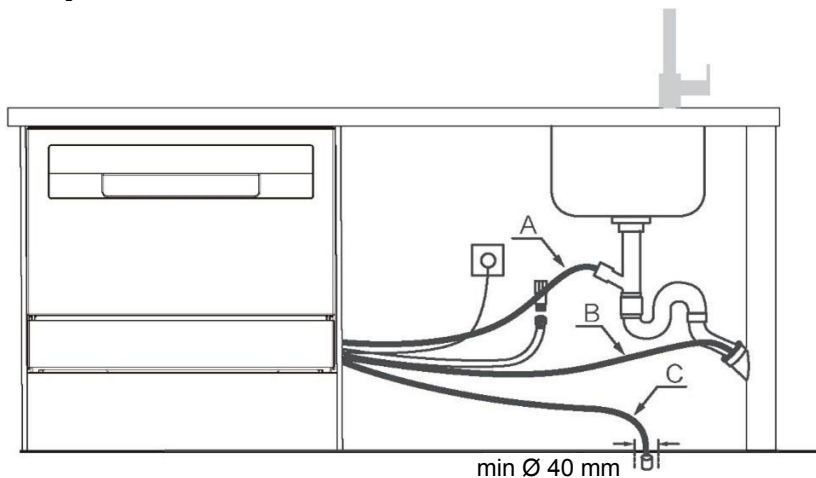

Csatlakoztassa a bemeneti tömlőt hideg vízhez

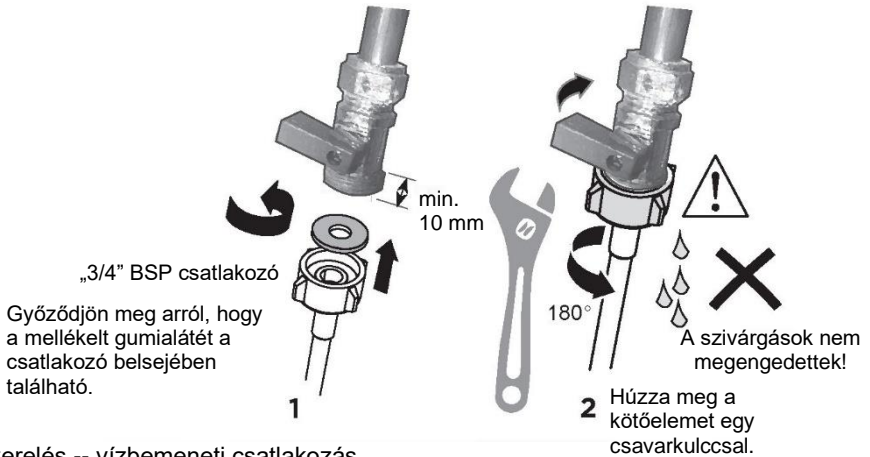

Vízszelelés -- vízbemeneti csatlakozás

FONTOS!

• **A készüléket a mellékelt új vízbemeneti tömlővel kell a vízvezetékhez csatlakoztatni. Régi tömlőket nem szabad használni.**

• **Ne rövidítse le a bemeneti tömlőt.**

1. Vegye figyelembe a vízcsatlakozásra vonatkozó követelményeket.
- A mosogatógép egyszелеpes vízcsatlakozással rendelkezik.
- A legjobb teljesítmény és energiahatékonyság érdekében javasoljuk, hogy a készüléket hideg vízhez csatlakoztassa.
- A bejövő víz hőmérséklete nem haladhatja meg a 60 °C-ot.
2. Vegye figyelembe a víznyomás megengedett határértékeit.
- Legalacsonyabb: 0,4 bar = 4 N/cm² = 40 kPa
- Ha a nyomás nem éri el az 1 bar értéket, forduljon szakképzett szerelőhöz.
- Legmagasabb: 10 bar = 100 N/cm² = 1 MPa
- Ha a nyomás meghaladja a 10 bar értéket, nyomáscsökkentő szelepet kell felszerelni. Forduljon szakképzett vízvezeték-szerelőhöz.
3. Csatlakoztassa a vízbemeneti csövet egy hozzáférhető, „3/4” BSP-csatlakozóval rendelkező vízcsaphoz. Győződjön meg arról, hogy a bemeneti csőben nincs olyan törés, amely korlátozná a víz áramlását. 90°-os kanyar esetén a törésmentes kanyarhoz legalább 200 mm-es magasság szükséges.
- Győződjön meg róla, hogy a bejövő víz tiszta. Ha a vízcsöveket hosszú ideig nem használták, hagyja, hogy a víz lefolyjon, hogy tiszta és szennyeződésmentes legyen. Ellenkező esetben eldugulhat a vízbemeneti cső, a készülék pedig károsodhat.
- Szükség esetén használjon szűrőbetétet a lerakódások csővezetékéből való kiszűrésére. A szűrőbetét beszerezhető a márkaszervizben vagy az ügyfélszolgálaton.
4. A tömítés megfelelő érintkezése után még egy fél fordulattal húzza meg a tömlőcsatlakozót.
5. Ellenőrizze, hogy a csatlakozásnál szivárog-e víz.

5 Csatlakoztassa a készüléket



Elektromos csatlakozás

- A mosogatógépet tilos a telepítés idejére elektromos hálózathoz csatlakoztatni. Győződjön meg arról, hogy az összes háztartási vezeték megfelelő földeléssel rendelkezik.
- Ellenőrizze az adattáblát (a mosogatógép rozsdamentes acélból készült belső ajtajának bal oldalán található), és győződjön meg arról, hogy a lakásban lévő áram feszültsége és frekvenciája megegyezik az adattáblán szereplő értékekkel.
- Csatlakoztassa a dugaszt egy megfelelően földelt hálózati aljzathoz, amely rendelkezik megszakító kapcsolóval.

FONTOS!

- A készülék földelése a törvény által előírt biztonsági követelmény.
- Ha a tápkábel nem elég hosszú ahhoz, hogy elérje a hálózati aljzatot, vagy ha a hálózati aljzat, amelyhez a készüléket csatlakoztatni kell, nem megfelelő a dugasz számára, akkor a mosogatógép teljes tápkábele cseréire szorul. Ezt csak a Haier által felhatalmazott szakember végezheti. Ne módosítsa vagy vágja el a csatlakozót. Ne használjon adaptert, hosszabbítót vagy többcsatlakozós elosztót a mosogatógép tápellátáshoz történő csatlakoztatásához, mivel ezek túlmelegedést okozhatnak, amely tűzveszélyt eredményez.
- A mosogatógép csatlakozódugójának könnyen hozzáférhetőnek kell lennie (pl. a szomszédos szekrényben), még akkor is, ha a készülék be van szerelve. Ez biztosítja, hogy a mosogatógépet a biztonságos tisztítás és karbantartás érdekében le lehessen választani az elektromos hálózatról.

■ Végső ellenőrzőlista

A telepítést végző személy tölti ki

- Ellenőrizze, hogy az összes alkatrész be van-e szerelve.
- Győződjön meg arról, hogy minden panel és annak részei biztonságosak, és a végső elektromos tesztek a helyi elektromos előírásoknak megfelelően végeztek el.
- Ellenőrizze, hogy a mosogatógép vízszintes helyzetben van-e. Szükség esetén kissé állítsa be a kiegyenlítő lábakat.
- Az optimális teljesítmény biztosítása érdekében a mosogatógépet nem szabad 1°-nál nagyobb mértékben megdőnteni. Ellenőrizze egy vízmértékkel.
- Győződjön meg arról, hogy a vízellátást biztosító tömlőn megtalálható a gumialátét, és hogy a tömítés érintkezése után még egy fél fordulattal meg van húzva.
- Győződjön meg arról, hogy a leeresztő csatlakozásban lévő kiütéseket és dugókat kifűrták, és a leeresztő csatlakozás létesítése megtörtént.
- A lefolyótömlő-csatlakozó nem viselheti a felesleges tömlőanyag súlyát. A megereszkedés megelőzése érdekében tartsa a kifolyócsövet a lehető legjobban kihúzva. A kifolyócső felesleges hosszát tartsa a hurok mosogatógép felőli oldalán.
- Ha a kifolyócsövet a bűzelzárhoz csatlakoztatja, győződjön meg arról, hogy a hurok legalább 150 mm-rel magasabban helyezkedik el, mint a lefolyótömlő-csatlakozó.
- Győződjön meg arról, hogy az összes csomagolóanyagot vagy szalagot, amely az állványokat rögzíti, eltávolította a mosogatógépből.
- Ellenőrizze, hogy az ajtó szabadon nyílik és csukódik anélkül, hogy a szomszédos szekrények hátráltatnák ebben.
- Ellenőrizze, hogy az elektromos aljzat hozzáférhető-e, és a szomszédos szekrényben van-e.
- Ellenőrizze a mosogatógép működését:

Ha hibakód jelenik meg, a használati útmutató „Hibakódok” részében talál útmutatást.

Termékleírás

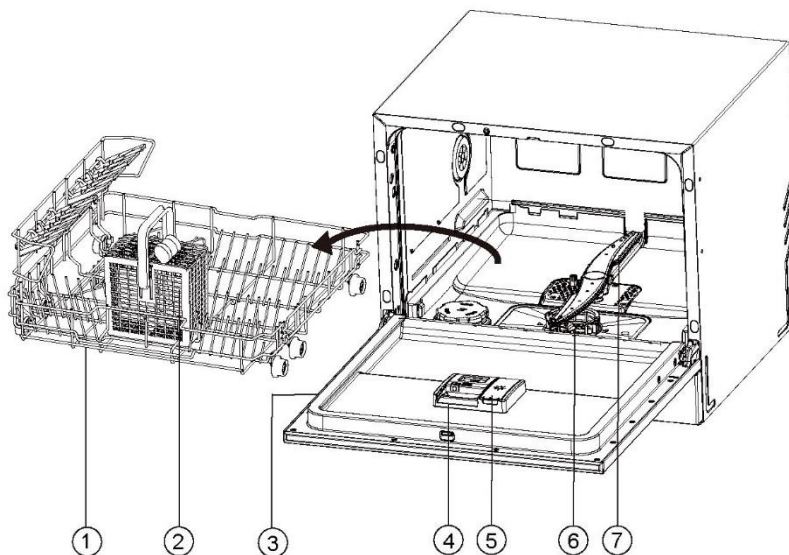

1. Kosár
2. Evőeszközkosár
3. Besorolási címke
4. Mosogatószer-adagoló

5. Öblítőszer-adagoló
6. Szűrők
7. Szórókar

A programok áttekintése



1. BE / KI
2. SÓ jelzőfény / SÓ VISSZAÁLLÍTÁSA
3. PROGRAM / GYEREKZÁR
4. FÉLTÖLTET / Öblítőszer VISSZAÁLLÍTÁSA
5. KÉSLELTETÉS / BEÁLLÍTÁS
6. INDÍTÁS / SZÜNETELTETÉS / VISSZAÁLLÍTÁS

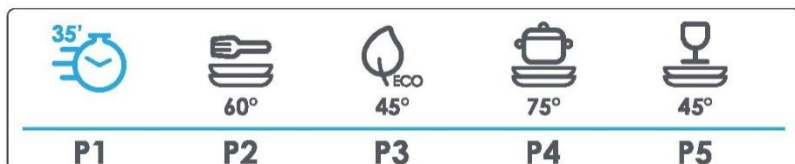

- P1. GYORS 35' (W&D)
- P2. UNIVERZÁLIS
- P3. ECO
- P4. INTENZÍV
- P5. GLASS

Gyerekszár: A gyerekszár aktiválásához vagy törléséhez tartsa lenyomva a 3-as gombot 5 másodpercig. (csak FS és félintegrált verzió esetén) Késleltetés: Beállítás 3, 6 és 9 órára

A programok áttekintése

Programok		
Programok	Ételmaradék típusa	Töltet típusa
GYORS 35' (W&D)	Friss szennyeződés: Kávé, torta, tej, hideg ital, saláta, kolbász	Nem kímélő: Étkészlet, evőeszközök, üvegedények
UNIVERZÁLIS	Normál szennyeződés: Leves, tojás, szósz, burgonya, tészta, rizs, sült vagy főtt étel	Nem kímélő: Étkészlet, evőeszközök, üvegedények
ECO	Normál szennyeződés: Leves, tojás, szósz, burgonya, tészta, rizs, sült vagy főtt étel	Összes: Üvegedények, étkészlet, fazekak és serpenyők
INTENZÍV	Erősen szennyezett: Ételtárolók, szószok, burgonya, tészta, rizs, sült vagy főtt étel	Nem kímélő: Étkészlet, evőeszközök, üvegedények
GLASS	Enyhe szennyeződés: Kávé, torta, tej, hideg ital, saláta, kolbász	Összes: Üvegedények, étkészlet, fazekak és serpenyők

FONTOS!

Soha ne tegyen erősen nedvszívó anyagokat, például szivacsokat és törülközőket a mosogatógépbe. Ne tegyen a mosogatógépbe olyan edényeket vagy evőeszközöket, amelyeket a dohányhamu, a viasz, a kenőzsír vagy a festék beszennyezett.

Evőeszközök és ezüst evőeszközök

Használat után minden evőeszközt és ezüst evőeszközt azonnal le kell öblíteni, hogy megelőzze az egyes ételek által okozott elszíneződést. Ezüst cikkek nem kerülhetnek érintkezésbe rozsdamentes acéllal, pl. egyéb evőeszközökkel. Ezeknek a cikkeknek a keverése elszíneződést okozhat. Vegye ki az ezüst evőeszközöket a mosogatógépből, és a program befejezése után azonnal törölje szárazra.

Alumínium

Az alumínium mosogatószer hatására mattulhat. A változás mértéke a cikk minőségétől függ.

Egyéb fémek

A vas és öntöttvas cikkek rozsdásodhatnak és foltot hagyhatnak más tárgyakon. A réz, az ón és a sárgarézt foltot hagy. Ezeket kézzel mossa.

Faárúk

A fából készült cikkek általában érzékenyek a hőre és a vízre. A mosogatógépben történő rendszeres használat idővel állagromlást okozhat. Ha kétségei merülnek fel, mossa ezeket kézzel.

Üvegedények

A legtöbb hétköznapi üvegedény mosogatógépben tisztítható. A kristály, a nagyon finom és az antik üvegedények azonban átlátszatlaná válhatnak. Ezeket a cikketeket inkább kézzel mossa.

Műanyag

Egyes műanyagok forró víz hatására alakot vagy színt változtathatnak. Tekintse meg a műanyag cikkek mosására vonatkozó gyártói utasításokat. A mosható műanyag cikketeket úgy kell súlyozni, hogy mosás közben ne boruljanak fel, illetve ne töltődjenek fel vízzel, és ne essenek ki a kosárból.

Díszített cikkek

A legtöbb modern porcelán mintázat mosogatógépben tisztítható. Azonban az antik darabok, a mázra festett mintázatúak, az aranydíszítések vagy a kézzel festett porcelánok érzékenyebbek lehetnek a gépi mosásra. Ha kétségei merülnek fel, mossa ezeket kézzel.

Ragasztott cikkek

Bizonyos ragasztókat a gépi mosás felpuhíthat vagy feloldhat. Ha kétségei merülnek fel, mossa ezeket kézzel.

Edények betöltése

Távolítsa el a nagyobb ételmaradékokat, mielőtt edényeket helyez a mosogatógépbe. Nem szükséges az edényeket folyó víz alatt előöblíteni.

Kosár

- Helyezze ide a legnagyobb edényeket: fazekakat, serpenyőket, fedőket, sültes tálakat és egyéb tálakat.
- Hajtsa le a fogakat, hogy fazekakat és serpenyőket fektethessen a polc alá.

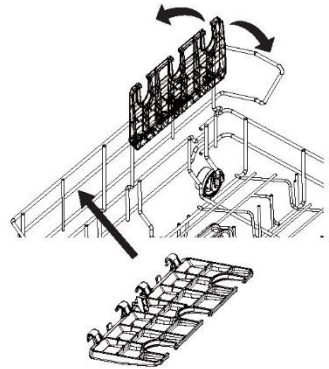
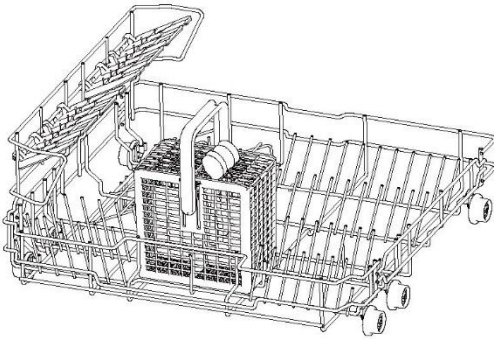

Evőeszközkosár

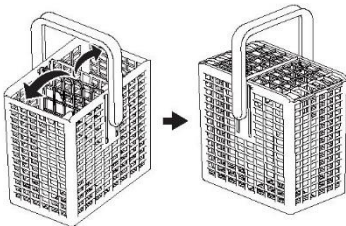

- ▶ Keverje össze a kanalakat más evőeszközökkel, hogy ne ragadjanak egymáshoz.
- ▶ Az evőeszközök elválasztására használja a rácselemet.
- ▶ Az evőeszközkosár fedele fel- és lehajtható.
- ▶ Ha a hosszú cikkek gátolhatják a szűrőkarok forgását, ezeket elhelyezheti a felső kosárban vízszintesen.

⚠ VIGYÁZAT

Az éles és hegyes cikket úgy helyezze el, hogy a penge lefelé nézzen, így megelőzve a sérüléseket.

Megtakarítások elérése

- Az alábbiakban tippeket olvashat, amelyek révén pénzt takaríthat meg, illetve megelőzheti a környezetszennyezést a készülék használata közben.
- Az ajánlott maximális töltetméret használatával a lehető legjobban takarékoskodhat az energiával, vízzel, mosószerrel és üzemidővel. Akár 50%-os energiamegtakarítást érhet el, ha egy teljes töltetet mos el, mintha ehelyett 2 féltöltetet.
- A víztakarékosság érdekében előöblítés helyett kaparja le az élelmiszermaradékot a töltetről.
- Normál szennyezettségű edények esetén válasszon egy ECO programot a leghatékonyabb víz- és energiafogyasztás érdekében.

Mosogatószer hozzáadása

FONTOS!

- Kizárólag automata mosogatógépekhez ajánlott mosogatószereket használjon.
- A mosogatószerek erősen lúgosak. Lenyelve rendkívül veszélyesek lehetnek. Kerülje a bőrrel és a szemmel való érintkezést, és nyitott állapotban tartsa távol a gyermekeket és a fogyatékkal élő személyeket a mosogatógéptől. Ellenőrizze, hogy a mosogatószer-adagoló minden mosogatóprogram befejezése után üres-e.
- Soha ne szórjon vagy öntsön mosogatószert közvetlenül a mosogatógépben lévő edényekkel vagy evőeszközökkel.
- Ne használjon kézmosó folyadékokat, szappant, mosószereket vagy fertőtlenítőszereket, mert ezek károsítják a mosogatógépet.

A mosogatószer-adagoló feltöltése

1. Nyomja meg az adagoló bal oldalán található gombot.

FONTOS!

Bal oldalról közelítse meg az adagolót, hogy a fedél ne csapódjon a kezére.

2. Töltsön mosogatószert a megfelelő rekesz(ek)be. A főmosási rekeszben található „15” és „25” jelölés a poralapú mosogatószer grammban kifejezett mennyiségének felel meg.

FONTOS!

A tablettákat csak a (nagyobb) főmosási rekeszben szabad elhelyezni.

3. Távolítsa el a felesleges mosogatószert az adagoló széléről.

4. Csatkózza be a fedelet, és nyomja le, amíg be nem kattán. A mosogatószer automatikusan a mosogatógépbe kerül a mosogatóprogram alatt.

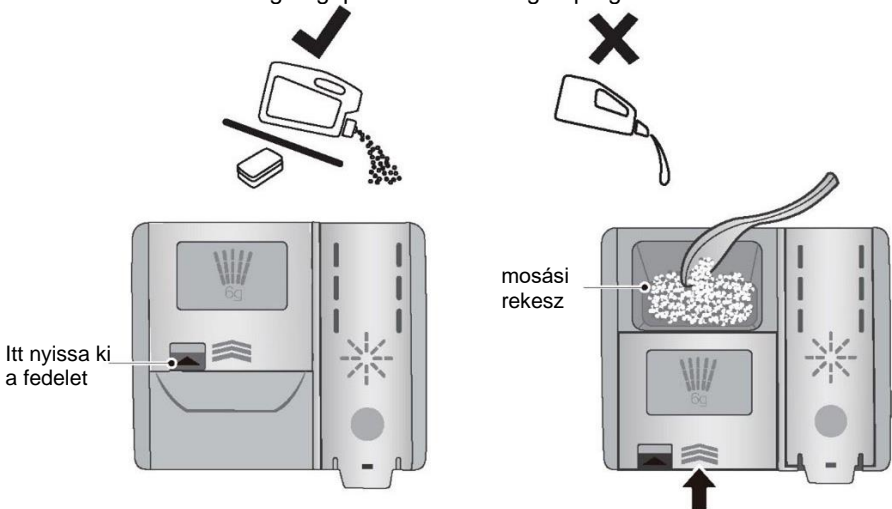

Az öblítőszer-adagoló feltöltése

1. Húzza meg az adagoló fedelének felső végét a kipattintáshoz.

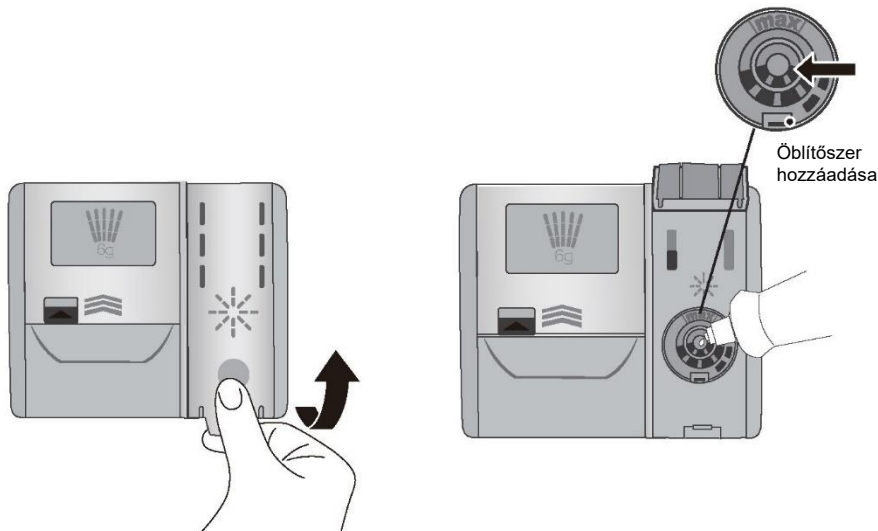

2. Öntse az öblítőszer a kör alakú nyílásba, ügyelve arra, hogy ne töltse túl a MAX jelzést.

FONTOS!

Ügyeljen arra, hogy az öblítőszeret ne öntse a mosogatógépbe. A felesleges habképződés megelőzése érdekében a kiömlött anyagot fel kell törölni. Ennek elmulasztása szervizelés szükségességét eredményezheti, melyre a jótállás nem vonatkozik.

3. Csukja be a fedelet, ügyelve arra, hogy kattanjon.

Az öblítőszer adagoló újratöltésének időszerűsége

Amikor az öblítőszer szintje alacsonyra csökken, az öblítőszer jelzőfény villog, hogy emlékeztesse Önt az adagoló feltöltésére. Majd nyomja meg és tartsa lenyomva az Öblítőszer visszaállítása gombot 5 másodpercig minden utántöltés után az öblítőszer jelzőfény visszaállításához

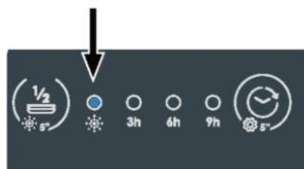

A legjobb szárítási eredmény elérése érdekében javasoljuk, hogy rendszeresen használjon folyékony öblítőszeret. Az öblítőszer csíkmentes, ragyogóan tiszta megjelenést kölcsönöz az üvegek és a porcelánoknak. Valamint megakadályozza a fémek elszíneződését

Preferenciális beállítások

A felhasználói preferenciák beállításainak módosítása

A felhasználók beállíthatják a vízlágyító minőségét, a hangjelzés beállítást, a MEMO üzemmódot, az öblítőszer beállítását a preferenciák szerint

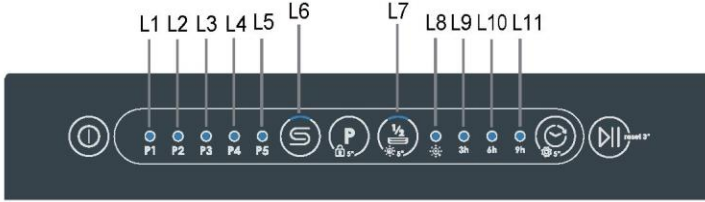

A programok kiválasztása során. Nyomja meg és tartsa lenyomva a ☺ gombot körülbelül 5 másodpercig a felhasználói beállítások megadásához. A képernyő jelzőfénye háromszor villog (LED1 - LED5 + LED6 + LED7 + LED9 + LED10)

1. Vízlágyító adagolásának beállítása

Nyomja meg a **P** gombot a vízlágyító adagolási szintjének S0 és S5 közötti módosításhoz. Az alapértelmezett fokozat az S3.

Nyomja meg a **▶||** gombot a beállítások mentéséhez és a kilépéshez.
Egyszeres hangjelzés hallható.

Nyomja meg a **⓪** gombot a módosítások visszavonásához és a kilépéshez.
A LED a jobb oldali táblázatnak megfelelően működik:

S0	NINCS LED
S1	P1
S2	P1+P2
S3	P1+P2+P3 ALAPÉRTELMEZETT
S4	P1+P2+P3+P4
S5	P1+P2+P3+P4+P5

L	°FH	°dH	
1	-	-	S0
2	0–15	0–8	S1
3	16–22	9–12	S2
4 * ALAPÉRTELMEZETT	23–29	13–16	S3
5	30–54	17–30	S4
6	55–89	31–50	S5

Megjegyzés:

- 1) Tudjon meg többet a csapvíz keménységi fokáról. A víziközmű szolgáltatója segítségére lesz ebben.
- 2) A beállítás a vízkeménységi táblázat alapján végezhető el.

2. MEMO mód

Nyomja meg a  gombot a be- és kikapcsoláshoz. Az alapértelmezett beállítás a kikapcsolt állapot

Nyomja meg a  gombot a beállítások mentéséhez és a kilépéshez. Egyszeres hangjelzés hallható.

Nyomja meg a  gombot a módosítások visszavonásához és a kilépéshez.
A MEMO mód állapota BE/KI, a LED6 állapota BE/KI.



3. Hangjelzés beállítása

Nyomja meg a  gombot a be- és kikapcsoláshoz. Az alapértelmezett beállítás a bekapcsolt állapot

Nyomja meg a  gombot a beállítások mentéséhez és a kilépéshez. Egyszeres hangjelzés hallható.

Nyomja meg a  gombot a módosítások visszavonásához és a hangjelzés nélküli kilépéshez. A hangjelzés állapota BE/KI, LED7 állapota BE/KI.

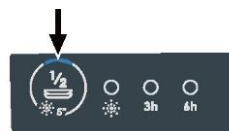

4. Öblítőszer beállítása

Nyomja meg a  gombot a beállítás R0 (minimális adagolás) és R3 (maximális adagolás) közötti lépésekben történő módosításához.

Nyomja meg a  gombot a beállítás mentéséhez és a beállítási módból való kilépéshez.

Az alapértelmezett érték R2 (5 ml)

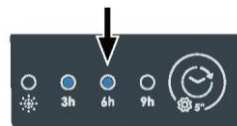

A LED tájékoztatása a következőképpen értelmezendő:

R0				Üres
R1	3 óra			3 ml
R2	3 óra	6 óra		5 ml alapértelmezett
R3	3 óra	6 óra	9 óra	6 ml



Napi használat



Program indítása

1. Nyomja meg a BE/KI gombot  a mosogatógép bekapcsolásához.
2. Nyomja meg a  gombot a kívánt program kiválasztásához a mosogatógép vezérlőpultján.
3. Nyomja meg a  gombot a program elindításához.

Mosogatóprogram szüneteltetése és újraindítása



1. Nyomja meg a  gombot a program szüneteltetéséhez, és óvatosan nyissa ki az ajtót. A mosogatógép szüneteltetése közben az aktuális mosogatóprogram jelzőfénye és a működési szakasz jelzőfénye villog.

MEGJEGYZÉS

- Fennáll a veszélye annak, hogy a készülék forró vízzel lepermetezi Önt, ezért ne nyissa ki teljesen az ajtót, amíg a permetezőkarok forgása le nem áll teljesen.
2. Szükség esetén töltsse be, vegye ki vagy rendezze át az edényeket.
 3. Az ajtó bezárását követően nyomja meg a  gombot a program folytatásához. Ellenkező esetben a program nem fog folytatódni
 4. Ha újra ki szeretné választani a programot. Nyomja meg és tartsa lenyomva a  gombot 3 másodpercig. Törölje az összes kiválasztási opciót és késleltetési beállítást, majd térjen vissza a kiválasztáshoz (nyitott és zárt ajtóval is elérhető)

Program indítása késleltetéssel



A késleltetett programindításhoz állítsa be az indítási időt a következő eljárással:

1. Állítson be egy programot.
2. Nyomja meg a Késleltetett indítás gombot  a kívánt késleltetési idő kiválasztásához. (3/6/9 óra).
3. Nyomja meg a START/SZÜNET gombot , és csukja be az ajtót.
4. A visszaszámlálás elkezdődik:
 - ▶ 6 óra < visszaszámlálási idő----- LED 9 óra jelzőfény (L11)
 - ▶ 3 óra < visszaszámlálási idő < 6 óra-----LED 6 óra jelzőfény (L10)
 - ▶ 3 óra > visszaszámlálási idő----- LED 3 óra jelzőfény (L9)
 - ▶ a visszaszámlálás befejeződött, a program elindul, és a fény kialszik

Késleltetett program törlése / indítása

1. Tartsa lenyomva a  gombot 3 másodpercig, ekkor a késleltetett indítás törlődik.
2. Indítson el egy új programot, és szükség esetén késleltesse az indítást.

Gyerekzár

1. Bekapcsolt állapotban tartsa lenyomva a  gombot 5 másodpercig a gyerekzár funkció aktiválásához. (csak FS és félintegrált verzió esetén).
2. Zárolt állapotban csak a bekapcsolás gomb működik. A  gomb 500 ms-ig való megnyomásával a mosogatógép kikapcsol, de a gyerekzár aktív marad.
3. Zárolt állapotban tartsa lenyomva a  gombot 5 másodpercig a kikapcsoláshoz.

VIGYÁZAT

Ha a mosogatás során egy program megszakad, a mosogatószer maradvány az edényeken marad. Ezek károsíthatják az egészséget! Mielőtt újra használná ezeket az edényeket, alaposan öblítse le a mosogatószer maradványokat.

Program vége

Amikor a program befejeződött, egy hangjelzés hallható (ha nincs kikapcsolva).

1. Nyomja meg a  gombot a készülék kikapcsolásához, vagy a készülék 1 perc elteltével automatikusan készenléti állapotba kapcsol.
2. Nyissa ki az ajtót.

VIGYÁZAT

Ha azonnal a program befejezése után nyitja ki az ajtót, forró gőz távozhat. Forrázásveszély! Az ajtót óvatosan nyissa!

3. Vegye ki az edényeket:

- ▶ Nyissa ki kissé az ajtót, és hagyja nyitva (kb. 100 mm), hogy elősegítse a száradási folyamatot.
- ▶ Hagyja kihűlni az edényeket, mielőtt kivenné ezeket a készülékből. A forró edények könnyebben sérülnek.
- ▶ Ezt követően távolítsa el a cikkeket a kosárból.

Ápolás és tisztítás

Idővel ételmaradék vagy vízkő lerakódások halmozódhatnak fel a mosogatógép belsejében. Ezek csökkenthetik a hatékonyságot, és az ételmaradék kellemetlen szagot okozhat. Rendszeresen ellenőrizze és tisztítsa a mosogatógépet.

FONTOS!

- Bármilyen tisztítás vagy karbantartás előtt mindig válassza le a mosogatógépet az elektromos hálózatról, kapcsolja ki a vízellátást, és várja meg, amíg a mosogatógép összes része lehűl.
- Ne használja a következő tisztítószereket, mert azok károsíthatják a felületeket:
 - műanyag vagy rozsdamentes acél súrolószivacsok
 - súrolószer, oldószer, háztartási tisztítószer
 - savas vagy lúgos tisztítószer
 - mosó- és fertőtlenítőszer
 - rozsdamentes acél tisztítószer vagy polírozószer
 - kézmosó folyadékok vagy szappan
- Ha a mosogatógépben törött edények vagy üveg található, a személyi sérülés vagy a készülék károsodásának megelőzése érdekében gondosan távolítsa el ezeket.
- Tisztítás után mindig ellenőrizze, hogy a szórókarok és a szűrők a helyükön vannak-e.

A mosogatógép külsejének tisztítása

- A mosogatógép külső felületeinek tisztításához törölje át tiszta, puha, nedves ruhával, és törölje szárazra tiszta, szőszmentes ruhával.
- Nem öblíthető felületek esetén törölje át a felületet vagy annak környékét. Például a külső vezérlőgombok letörléséhez használjon körkörös törlési mozdulatot a gomb körül.
- Ügyeljen arra, hogy a vezérlőpult részre ne kerüljön túl nagy mennyiségű folyadék.

Megjegyzés: a vezérlőpult tisztítása előtt célszerű kikapcsolni a gombokat a gyerekszár élesítésével.

Az ajtótomítás és a mosogatógép belsejének tisztítása

Alaposan tisztítsa meg meleg vízzel benedvesített puha, szőszmentes ruhával. Ha a készülék belseje erősen szennyezett, használjon mosogatógép tisztítót/vízkőoldót a gyártó utasításai szerint.

A szűrők tisztítása

A szűrők megakadályozzák, hogy a mosogatóvízben lévő nagyobb ételmaradékok elérjék a szivattyút. Ezek a részecskék esetenként eltömíthetik a szűrőket. Javasoljuk, hogy tisztítsa meg a szűrőket minden olyan esetben, amikor ételmaradékra utaló jel van.

- A leeresztő szűrő eltávolításához forgassa el a szűrőt az óramutató járásával ellentétes irányba a kioldáshoz, majd emelje ki.
- A leeresztő szűrő eltávolítása után emelje ki a szűrőlemezt.
- Alaposan öblítse le őket folyó víz alatt, majd tegye vissza ezeket.

Tisztítás után megfelelően szerelje vissza a szűrőket, ügyelve arra, hogy a szűrőlemez síkban legyen a mosogatógép alaplemezával.

FONTOS!

A szűrőlemez aljának tisztításakor figyeljen az éles külső szél kezelésére.

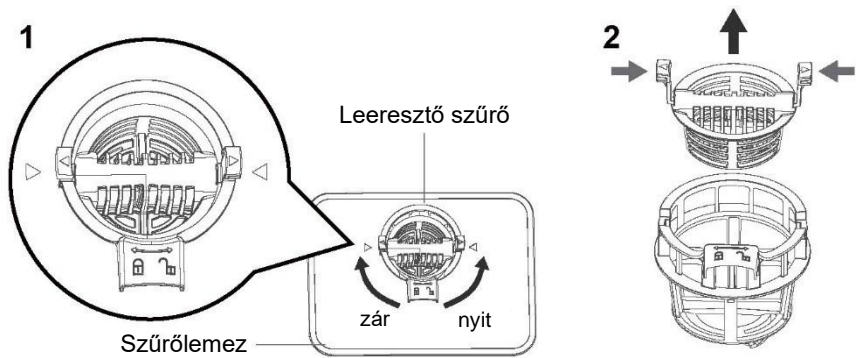

A szórókarok tisztítása

A mosogatóvízben lévő vízkő és az ételmaradékok eltömíthetik a szórókarok és a karszerelvények furatait. Ezeket az alkatrészeket havonta egyszer, vagy szükség esetén gyakrabban tisztítsa meg.

- Az alsó szórókar eltávolításához egyszerűen emelje le a szórókart a szerelvényről.
- Alaposan öblítse le a szórókart folyó víz alatt, majd szerelje vissza a szerelvényre.

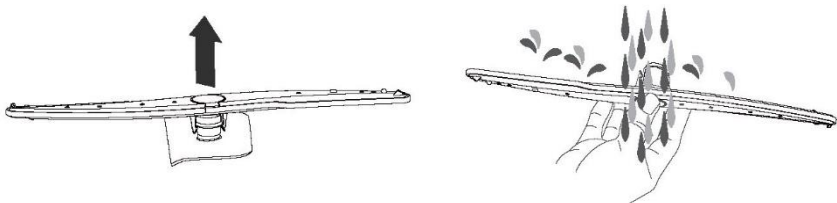

Hibaelhárítás

Sok felmerülő problémát saját maga is megoldhat speciális szakértelem nélkül. Probléma felmerülése esetén ellenőrizze az összes felsorolt lehetőséget, és kövesse az alábbi utasításokat, mielőtt felvenné a kapcsolatot egy ügyfélszolgálattal.

VIGYÁZAT

- Karbantartás előtt kapcsolja ki a készüléket, és húzza ki a hálózati dugaszt a hálózati aljzathból.
- Az elektromos berendezéseket csak szakképzett villamosági szakemberek szervizelhetik, mert a nem megfelelő javítások jelentős károkat okozhatnak.

A készülék nem indul el, működés közben leáll, vagy a visszajelző világít.

Probléma	Lehetséges ok	Lehetséges megoldás
A program nem indul el.	A készülék ajtaját nem csukta be.	Csukja be a készülék ajtaját.
	Késleltetett indítást állított be.	3 óra 6 óra 9 óra értékek.
	A hálózati dugasz nem csatlakozik a hálózati aljzathoz.	Csatlakoztassa a hálózati dugaszt.
	Kioldott a biztosíték a ház áramkörében.	Cserélje ki a biztosítékot.
Az öblítőszert jelzőfény világít.	Az öblítőszert-adagoló üres.	Töltse fel az öblítőszert maximális szintig, majd állítsa vissza a kijelzőt.
	Az öblítőszert utántöltését nem erősítette meg	Minden újratöltés után tartsa lenyomva a  gombot 5 másodpercig.

Hibakódok

Hibakódok a kijelzőn

Riasztási kód	Villogás száma	Riasztás fényjelzés
E10	1 villogás	P5
E30	3 villogás	P4, P5
E40	4 villogás	P3
E50	5 villogás	P3~ P5

Hibakódok a kijelzőn

Probléma	Lehetséges ok	Lehetséges megoldás
Hangriasztás, a LED időközönként villog (1 alkalommal / 1 mp). A riasztási kód E10. A készülék nem kap vizet.	A vízcsap el van zárva.	Nyissa a vízcsapot. Megjegyzés: A hiba elhárítása után kapcsolja ki a készüléket, és indítsa újra a programot.
	A vízbemeneti tömlő összenyomódott vagy meghajlott.	Bizonyosodjon meg a tömlő megfelelő helyzetéről.
	Vízszivárgás elleni védelemmel ellátott gépek esetén: a szivárgásvédelem bekapcsolt; a (C) jelölő piros.	Cserélje ki a tömlőt.
	A vízbemeneti tömlő szűrője eltömődött.	Tisztítsa meg a szűrőt a vízbemeneti cső csatlakozásoknál, a csapnál és a készülék hátulján.
	A vízbemenet eltömődött.	Ellenőrizze a vízáramlást a csapnál.
	A víznyomás túl alacsony.	Forduljon a víziközmű szolgáltatóhoz.
Hangriasztás, a LED időközönként villog (3 alkalommal / 1 mp) A riasztási kód E30. Szivárgás: A leeresztőszivattyú folyamatosan üzemel!	A túlcserdulásgátló eszköz be van kapcsolva: • Vízszivárgás van a készülékben. • A vízbemeneti szelep nyitva van és eltömődött. • A vízvezető elzáródott.	1. Zárja el a vízcsapot. 2. Válassza le a készüléket a tápellátásról.
E40	Áramlásmérő riasztás	1. Tartsa lenyomva a bekapcsológombot a készülék kikapcsolásához, vagy húzza ki a tápkábelt 2. Vegye fel a kapcsolatot a szervizzel.
E50	Kijelzőkártya kommunikációs riasztás	1. Tartsa lenyomva a bekapcsológombot a készülék kikapcsolásához, vagy húzza ki a tápkábelt 2. Vegye fel a kapcsolatot a szervizzel.

Minden más riasztási kód:

1. Jegyezze fel a riasztási kódot
2. Vegye fel a kapcsolatot a szervizzel; lásd az ÜGYFÉLSZOLGÁLAT részt

Hibaelhárítás

A mosogatási eredmények nem kielégítőek

Probléma	Lehetséges ok	Lehetséges megoldás
Az edények nem tiszták.	A szűrők eltömődtek.	Tisztítsa meg a szűrőket.
	A szűrők nincsenek megfelelően össze- és beszerelve.	Bizonyosodjon meg a szűrők megfelelő össze- és beszerelt állapotáról.
	A szórókarok eltömődtek.	Vékony, hegyes tárggyal távolítsa el az ételmaradványokat.
	A program nem volt alkalmazható a töltet típusára és az ételmaradékokra.	Ellenőrizze, hogy a program megfelel-e a töltet típusának és az ételmaradékoknak.
	A kosarakban nem megfelelő helyzetben található az elmosandó cikkek. A víz nem tudta kimosni az összes cikket.	Győződjön meg arról, hogy a kosarakban a cikkek helyzete megfelelő, és hogy a víz minden cikkhez könnyen átöblíthet.
	A szórókarok nem tudtak szabadon forogni.	Győződjön meg arról, hogy a kosarakban a cikkek helyzete megfelelő, és ezek nem okozzák a szórókarok adott helyzetben való leállítását.
	Nincs mosogatószer vagy nincs elegendő mennyiségű mosogatószer a mosogatószer-adagolóban.	A program elindítása előtt ellenőrizze, hogy megfelelő mennyiségű mosogatószer töltött-e be az adagolóba.
	A mosogatási ciklust egy hosszú szünet szakította meg.	A mosogatási ciklus alatt ne nyissa ki az ajtót, és ne szüntesse meg az áramellátást.
Fehéres csíkok, foltok vagy kékes rétegek a poharakon és az edényeken.	A készülék túl sok öblítőszerrel adagolt.	Csökkentse az adagolt öblítőszer mennyiségét
	Túl nagy mennyiségű mosogatószerrel adagolt a készülék.	A program elindítása előtt ellenőrizze, hogy megfelelő mennyiségű mosogatószer töltött-e be az adagolóba.

Probléma	Lehetséges ok	Lehetséges megoldás
Száras vízcseppek foltjai a poharakon és az edényeken.	Az öblítőszer adagja túl alacsony.	Növelje az adagolt öblítőszer mennyiségét.
	Az öblítőszer vagy a multifunkciós tableta minősége, foltok az üvegeken	A tisztítószer túl régi; cserélje ki a terméket.
Az edények nedvesek.	A programnak nem volt szárítási fázisa. A programnak alacsony hőmérsékletű szárítási fázisa volt.	Nyissa ki kissé az ajtót, és hagyja nyitva (kb. 100 mm-es rés), hogy elősegítse a száradási folyamatot.
Az edények nedvesek és mattak.	Az öblítőszer-adagoló üres.	Töltsön öblítőszer az adagolóba, és állítsa vissza az öblítőszer jelzőfényt.
	Az öblítőszer vagy a multifunkciós minősége.	A tisztítószer túl régi; cserélje ki a terméket.

Szabványos vizsgálat

Mosogatóprogram	Eco
Poralapú mosogatószer mennyisége	14 g
Öblítőszer adagolási szint	R2
Terítékek maximális száma	6

Javasolt behelyezési minták

