

dyras

CNSL-070BK

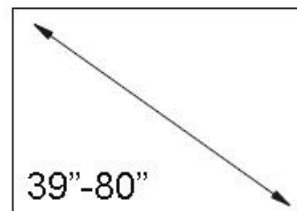
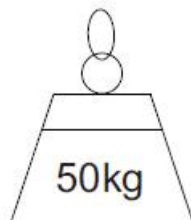
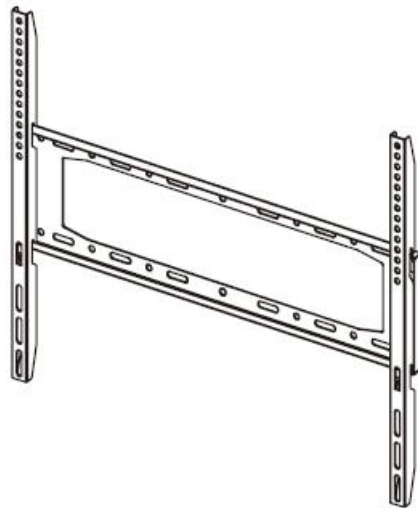

HU.....	3
GB.....	6
DE.....	9
CZ.....	12
HR.....	15
SK.....	18
SI.....	21

Használati útmutató

dyras

Fix TV konzol
Modell: CNSL-070BK

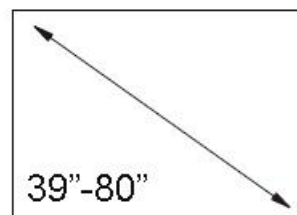
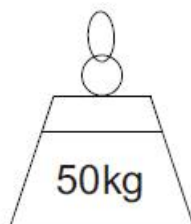
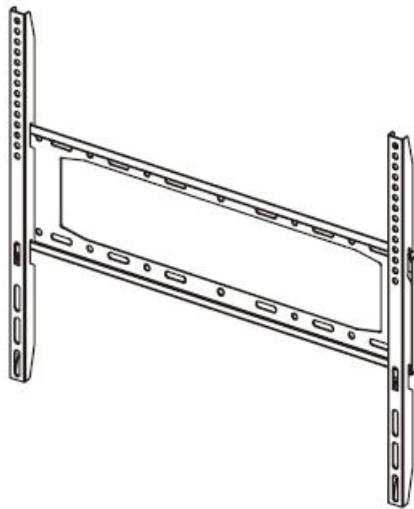







Kérjük, használat előtt figyelmesen olvassa el a használati útmutatót!

FONTOS BIZTONSÁGI TUDNIVALÓK

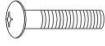
- Ez a termék apró elemeket is tartalmaz, amelyek lenyelés esetén fulladásveszélyt okozhatnak. Tartsa ezeket az elemeket kisgyermekektől távol!
- A telepítés megkezdése előtt feltétlenül olvassa el a használati utasítást!
- Ha kérdése merül fel a telepítés bármely szakaszában, kérjen segítséget egy szakembertől!
- Ha a termék rendellenesen néz ki vagy hiányos, ne szerelje fel!
- Ezen konzol a z 39"-80" képátmérőjű TV-khez alkalmas és a teherbírása maximum 50 kg.
- A falnak vagy a rögzítő felületnek képesnek kell lennie arra, hogy megtartsa a konzol és a TV együttes súlyát, különben a szerkezetet meg kell erősíteni!
- Biztonsági felszerelést és megfelelő szerszámokat kell használni! Legalább két ember szükséges a felszereléshez! A biztonsági felszerelés hiánya anyagi károkat, súlyos sérüléseket okozhat!
- Kérjük, rendszeresen (kéthavonta) ellenőrizze az alkatrészeket, ellenőrizze, hogy a csavarok meglazultak-e.
- A gyártó nem tehető felelőssé a helytelen felszerelésből vagy túlterhelésből adódó sérülések, károk miatt!

Megjegyzés: Ezt a terméket kizárólag beltéri használatra szánják. A termék kültéri használata a termék meghibásodásához vagy személyi sérüléshez vezethet!

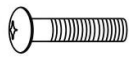
TARTOZÉKOK

A		Φ10X50mm	4PCS	E		M5X25mm M6X25mm M8X25mm	4PCS 4PCS 4PCS
B		M6X45mm	4PCS	F		Φ10XΦ8X10mm	4PCS
C		Φ6mm	4PCS	G		M5*35mm	2PCS
D		Φ6mm Φ8mm	4PCS 4PCS				1PCS

A KONZOL FELSZERELÉSE

1. Jelölje meg a konzol helyét a falon, majd fúrja ki a szükséges furatokat!

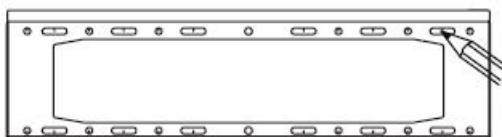

2. Helyezze a mellékelt tipliket (A) a kifűrt lyukakba, majd rögzítse a konzolt a falhoz az önzáró csavarokkal (B). Szerelje fel a termék rögzítőlapját úgy, hogy a tömítés (C) a fal és a rögzítőlap közé kerüljön.

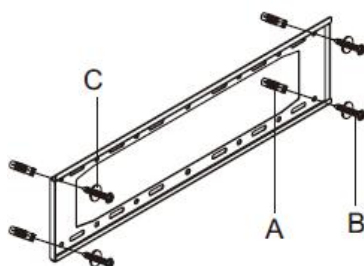

3. Rögzítse a TV-készüléket a rögzítőlapra a gömbfejű csavarral (E) és a tömítéssel (D). Szükség esetén használja a magasságállító alátétet (F).

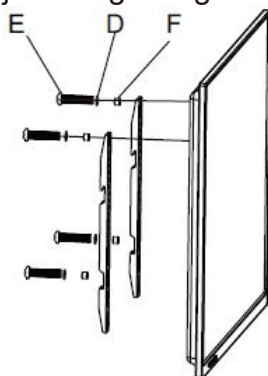

4. Akassza a TV kampóját a konzolra, és húzza meg biztonságosan. Szerelje fel a biztonsági csavart (G).

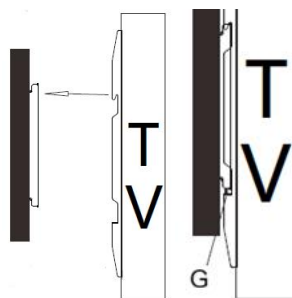

TERMÉK ADATOK

Méret	660x25x530 mm
Felhelyezhető TV képátló	39"-80"
Teherbírási	50 kg
VEESA (max.)	600x500 mm
Faltól való távolság	25 mm

Gyártó/Importőr: Vöröskő Kft., 825 Veszprém, Pápai út 36.

HULLADÉKKEZELÉS

Használt elektromos és elektronikus berendezések megsemmisítése



Ez a jelzés a terméken és a csomagoláson azt jelzi, hogy tilos háztartási hulladék közé dobni a már nem használt terméket, mivel kifejezetten környezetszennyező. További részletekkel kapcsolatban érdeklődjön a helyi hatóságnál.

Ez a jelzés az Európai Unió teljes területére érvényes. Amennyiben az Európai Unió kívül szeretné megsemmisíteni a terméket érdeklődjön az ezzel kapcsolatos szabályzásokról a helyi hatóságnál.

Instruction manual

dyras

Fixed TV mount
Model: CNSL-070BK

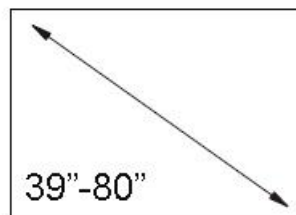
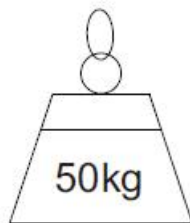
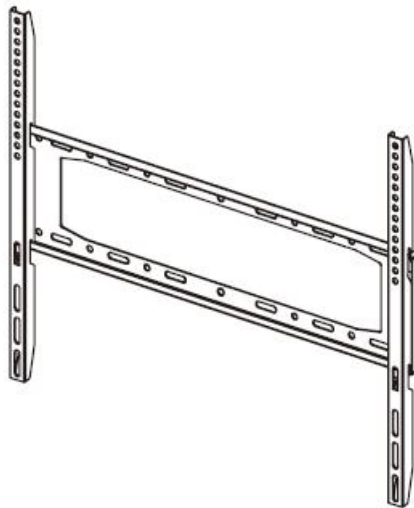





Before using this device, please read the instruction manual carefully.

IMPORTANT SAFETY INFORMATION

- This product also contains small particles that may cause choking if swallowed. Keep these items away from small children!
- Be sure to read the instructions before installation!
- If you have any questions at any stage of the installation, ask a professional for help!
- If the product looks out of place or is incomplete, do not install it!
- This bracket is suitable for TVs with a screen diameter of 39"-80" and a maximum load capacity of 50 kg.
- The wall or mounting surface must be able to support the combined weight of the bracket and the TV, otherwise the structure must be reinforced!
- Safety equipment and appropriate tools must be used! At least two people are required for the installation! Lack of safety equipment can cause material damage and serious injuries!
- Please check the parts regularly (every two months), check if screws are loose.
- The manufacturer cannot be held liable for any damage or injury resulting from improper installation or overloading!

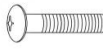
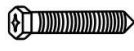
Note: This product is intended for indoor use only. Outdoor use of this product may result in product failure or personal injury!

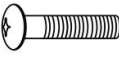
ACCESSORIES

A		Φ10X50mm	4PCS	E		M5X25mm M6X25mm M8X25mm	4PCS 4PCS 4PCS
B		M6X45mm	4PCS	F		Φ10XΦ8X10mm	4PCS
C		Φ6mm	4PCS	G		M5*35mm	2PCS
D		Φ6mm Φ8mm	4PCS 4PCS				1PCS

INSTALLING THE MOUNT

1. Mark the position of the bracket on the wall and drill the holes.

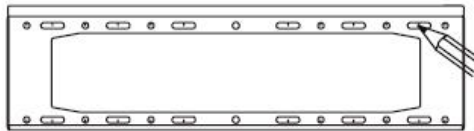

2. Insert the supplied expansion plugs (A) into the drilled holes, then attach the bracket to the wall using the self-tapping screws (B). Install the product's mounting plate onto the wall with the gasket (C) between the plate and the wall.

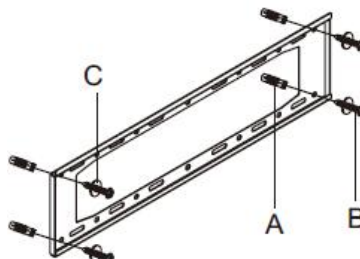

3. Attach the TV to the mounting plate using the round-head screw (E) and gasket (D). If needed, add the height-adjusting pad (F) according to your requirements.

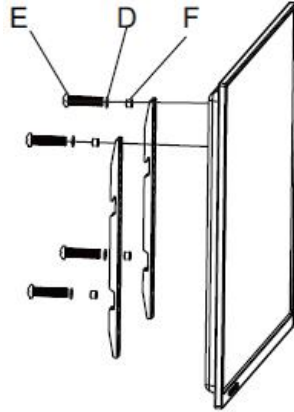

4. Hang the TV hook onto the bracket and tighten it securely. Install the safety screw (G).

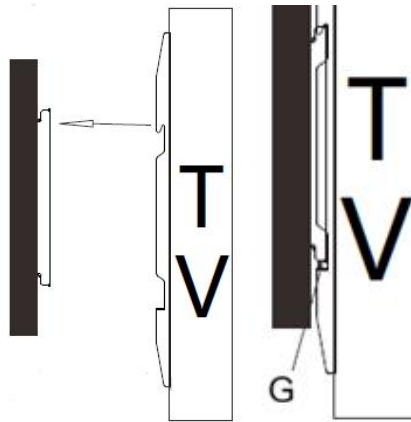

PRODUCT DETAILS

Size	660x25x530 mm
TV size	39"-80"
Max. load capacity	50 kg
VESA (max.)	600x500 mm
Distance of the wall	25 mm

Manufacturer/Importer: Vöröskő Kft., 825 Veszprém, Pápai út 36.

WASTE MANAGEMENT

Correct Disposal of this product	
	<p>This marking indicates that this product should not be disposed with other household wastes throughout the EU. To prevent possible harm to the environment or human health from uncontrolled waste disposal, recycle it responsibly to promote the sustainable reuse of material resources. To return your used device, please use the return and collection systems or contact the retailer where the product was purchased. They can take this product for environmental safe recycling.</p>

Gebrauchsanweisung

dyras

Feste TV-Halterung
Modell: CNSL-070BK

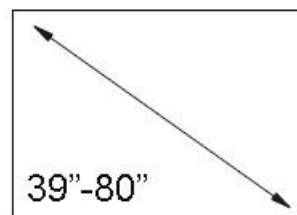
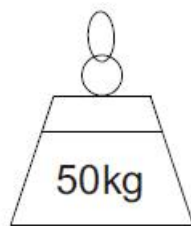
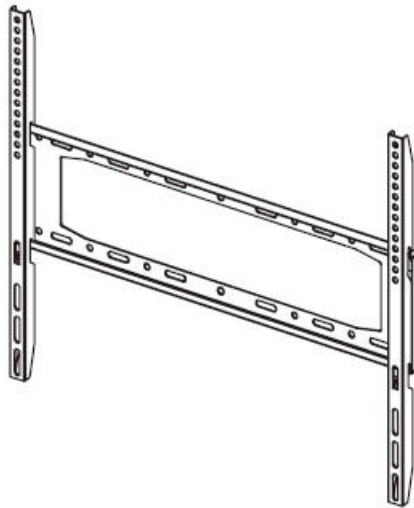







Bitte lesen Sie die Gebrauchsanweisung vor dem Gebrauch sorgfältig durch!

WICHTIGE SICHERHEITSHINWEISE

- Dieses Produkt enthält auch kleine Komponenten, die beim Verschlucken zum Ersticken führen können. Halten Sie diese Komponenten von kleinen Kindern fern!
- Lesen Sie unbedingt die Gebrauchsanweisung durch, bevor Sie mit der Installation beginnen!
- Wenn Sie in irgendeiner Phase der Installation Fragen haben, wenden Sie sich an einen Fachmann!
- Wenn das Produkt anormal aussieht oder unvollständig ist, installieren Sie es nicht!
- Diese Halterung ist für Fernseher mit einem Bildschirmdurchmesser von 39" bis 80" und einer maximalen Tragfähigkeit von 50 kg geeignet.
- Die Wand oder Montagefläche muss in der Lage sein, das kombinierte Gewicht der Halterung und des Fernsehers zu tragen, andernfalls muss die Konstruktion verstärkt werden!
- Es müssen Sicherheitsausrüstungen und geeignete Werkzeuge verwendet werden! Es werden mindestens zwei Personen für die Montage benötigt! Fehlende Sicherheitsausrüstung kann zu Sachschäden und schweren Verletzungen führen!
- Bitte überprüfen Sie die Teile regelmäßig (alle zwei Monate) und kontrollieren Sie, ob die Schrauben locker sind.
- Der Hersteller kann nicht für Schäden oder Verletzungen haftbar gemacht werden, die durch unsachgemäße Montage oder Überlastung entstehen!

Hinweis: Dieses Produkt ist nur für den Gebrauch in Innenräumen bestimmt. Die Verwendung des Produkts im Freien kann zu einem Produktausfall oder zu Verletzungen führen!

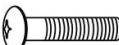
ZUBEHÖRTEILE

A		Φ10X50mm	4PCS	E		M5X25mm M6X25mm M8X25mm	4PCS 4PCS 4PCS
B		M6X45mm	4PCS	F		Φ10XΦ8X10mm	4PCS
C		Φ6mm	4PCS	G		M5*35mm	2PCS
D		Φ6mm Φ8mm	4PCS 4PCS				1PCS

MONTAGE DER HALTERUNG

1. Markieren Sie die Position der Halterung an der Wand und bohren Sie die Löcher.

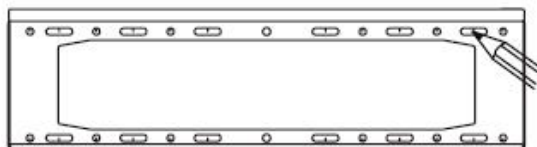

2. Setzen Sie die mitgelieferten Dübel (A) in die gebohrten Löcher ein und befestigen Sie die Halterung anschließend mit den selbstschneidenden Schrauben (B) an der Wand. Montieren Sie die Montageplatte des Produkts an der Wand, wobei die Dichtung (C) zwischen Wand und Platte liegen muss.

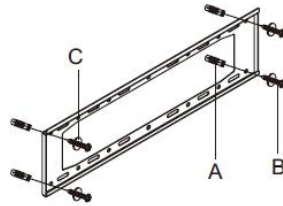

3. Befestigen Sie den Fernseher mit der Rundkopfschraube (E) und der Dichtung (D) an der Montageplatte. Falls erforderlich, verwenden Sie die Höhenausgleichsscheibe (F).

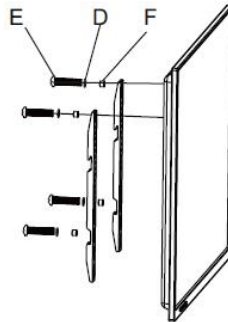

4. Hängen Sie den TV-Haken in die Halterung ein und ziehen Sie ihn fest. Installieren Sie die Sicherheitsschraube (G).

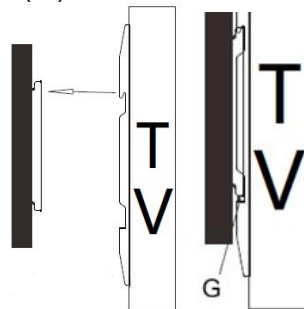

PRODUKTDATEN

Abmessungen	660x25x530 mm
Aufsteckbarer Fernseher-Bilddiagonale	39"-80"
Tragfähigkeit	50 kg
VESA (max.)	600x500 mm
Abstand von der Wand	25 mm

Hersteller/Importeur: Vöröskő Kft., 825 Veszprém, Pápai út 36.

ABFALLENTSORGUNG

Entsorgung von Elektro- und Elektronik-Altgeräten	
	<p>Dieses Zeichen auf dem Produkt und auf der Verpackung weist darauf hin, dass es verboten ist, das Altprodukt im Hausmüll zu entsorgen, da es sehr umweltschädlich ist. Für weitere Informationen wenden Sie sich bitte an Ihre örtliche Behörde.</p> <p>Dieses Zeichen ist in der gesamten Europäischen Union gültig. Wenn Sie das Produkt außerhalb der Europäischen Union entsorgen möchten, erkundigen Sie sich bitte bei Ihrer örtlichen Behörde nach den entsprechenden Vorschriften!</p>

Návod k použití

dyras

Pevná TV konzole
Model: CNSL-070BK

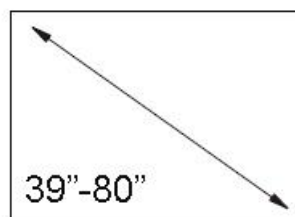
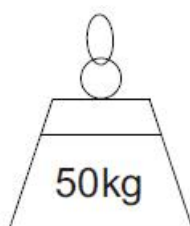
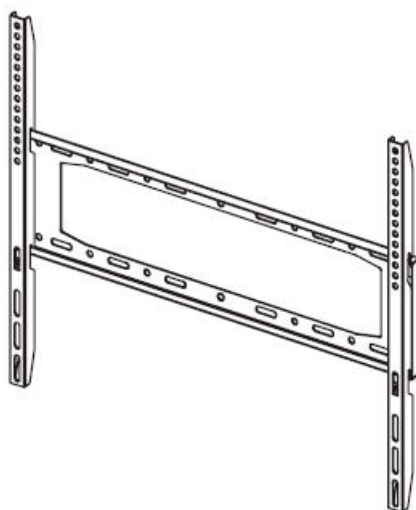







Před použitím si pozorně přečtěte návod k použití, prosím!

DŮLEŽITÁ BEZPEČNOSTNÍ INFORMACE

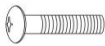
- Tento výrobek obsahuje také drobné předměty, které mohou při požití způsobit udušení. Tyto předměty uchovávejte mimo dosah malých dětí!
- Před zahájením instalace si vždy přečtěte pokyny!
- Pokud máte v jakékoli fázi instalace dotazy, požádejte o pomoc odborníka!
- Pokud výrobek vypadá neobvykle nebo je nekompletní, nainstalujte jej!
- Tato konzola je vhodná pro televizory s průměrem obrazovky 39"-80" a má maximální nosnost 50 kg.
- Stěna nebo montážní plocha musí být schopna unést kombinovanou hmotnost konzoly a televizoru, jinak musí být konstrukce zesílena!
- Musí se používat bezpečnostní vybavení a vhodné nářadí! K montáži jsou zapotřebí nejméně dvě osoby! Nevhodné bezpečnostní vybavení může způsobit materiální škody a vážná zranění!
- Pravidelně kontrolujte díly (každé dva měsíce), zkontrolujte, zda nejsou uvolněné šrouby.
- Výrobce nenes odpovědnost za škody nebo zranění způsobené nesprávnou instalací nebo přetížením!

Poznámka: Tento výrobek je určen pouze pro vnitřní použití. Používání výrobku ve venkovním prostředí může mít za následek selhání výrobku nebo zranění osob!

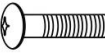
PŘÍSLUŠENSTVÍ

A		Φ10X50mm	4PCS	E		M5X25mm M6X25mm M8X25mm	4PCS 4PCS 4PCS
B		M6X45mm	4PCS	F		Φ10XΦ8X10mm	4PCS
C		Φ6mm	4PCS	G		M5*35mm	2PCS
D		Φ6mm Φ8mm	4PCS 4PCS				1PCS

INSTALACE KONZOLY

1. Označte si místo pro držák na stěně a vyvrtejte otvory.

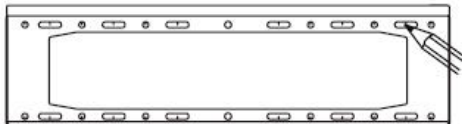

2. Vložte dodané rozpěrné hmoždinky (A) do vyvrтанých otvorů a připevněte držák ke stěně pomocí samořezných šroubů (B). Namontujte montážní desku výrobku na stěnu tak, aby byla mezi deskou a stěnou těsnicí podložka (C).

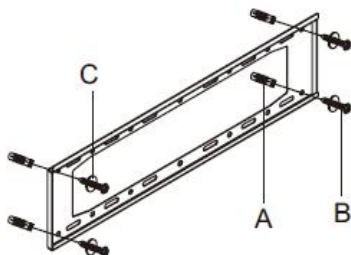

3. Připevněte televizor k montážní desce pomocí šroubu s půlkulatou hlavou (E) a těsnění (D). V případě potřeby použijte výškovou podložku (F).

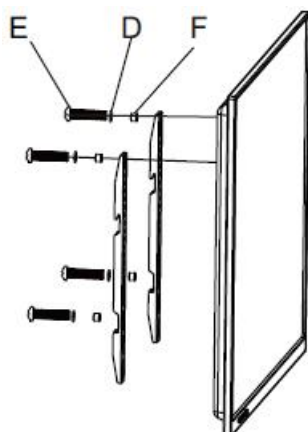

4. Zavěste televizní hák na držák a pevně jej utáhněte. Namontujte bezpečnostní šroub (G).

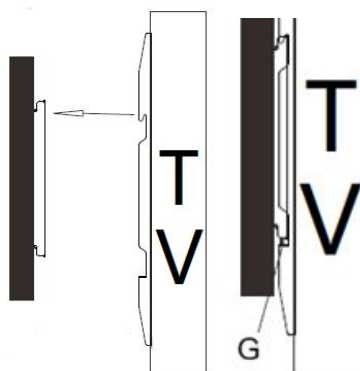

ÚDAJE O VÝROBKU

Rozměry	660x25x530 mm
Vhodný průměr obrazovky	39"-80"
Nosnost	50 kg
VESA (max.)	600x500 mm
Vzdálenost od stěny	25 mm

Výrobce/Dovozce: Vöröskő Kft., 825 Veszprém, Pápai út 36.

NAKLÁDÁNÍ S ODPADY

Likvidace použitých elektrických a elektronických zařízení

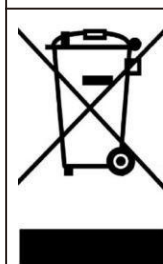

Toto označení na výrobku a na obalu znamená, že je zakázáno likvidovat nepoužitý výrobek v domácím odpadu, protože je znečišťující látkou životního prostředí. Pokud potřebujete další podrobnosti, obraťte se na místní orgány.

Toto označení platí pro celé území Evropské unie. Chcete-li výrobek zlikvidovat mimo Evropskou unii, obraťte se na místní úřady, které vám poskytnou informace o příslušných předpisech.

Upute za uporabu

dyras

Fiksna TV konzola
Model: CNSL-070BK

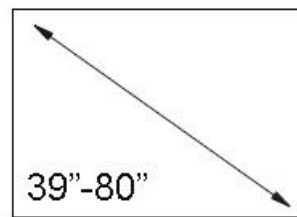
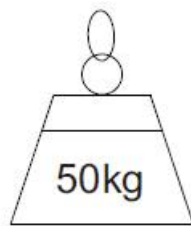
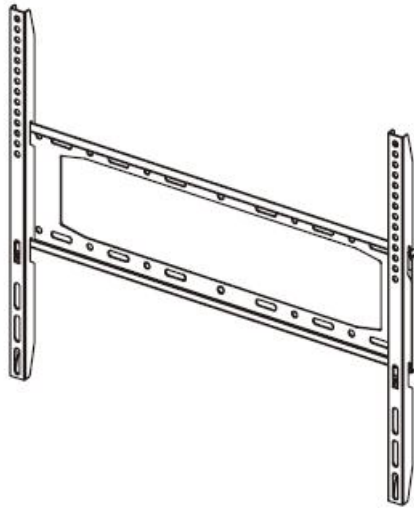







Pažljivo pročitajte korisnički priručnik prije uporabe!

BITNE SIGURNOSNE INFORMACIJE

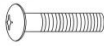
- Ovaj proizvod također sadrži male dijelove koji mogu uzrokovati gušenje ako se progutaju. Držite ove dijelove dalje od male djece!
- Obvezno pročitajte upute za uporabu prije početka montiranja!
- Ako imate bilo kakvih pitanja u bilo kojoj fazi montiranja, zatražite pomoć od stručnjaka.
- Ako proizvod izgleda neuobičajeno ili nepotpuno, nemojte ga montirati!
- Ovaj nosač prikladan je za televizore s promjerom zaslona od 39"-80" i ima maksimalnu nosivost od 50 kg.
- Zid ili površina za pričvršćivanje moraju biti sposobni izdržati kombiniranu težinu nosača i TV-a, u protivnom se konstrukcija mora ojačati!
- Potrebno je koristiti sigurnosnu opremu i odgovarajuće alate! Najmanje dvije osobe su potrebne za montažu! Nedostatak sigurnosne opreme može uzrokovati materijalnu štetu i ozbiljne ozljede!
- Redovito provjeravajte dijelove (svaka dva mjeseca), provjerite jesu li vijci postali labavi.
- Proizvođač se ne može smatrati odgovornim za oštećenja ili štete uzrokovane nepravilnom ugradnjom ili preopterećenjem!

Napomena: Ovaj proizvod namijenjen je samo za uporabu u zatvorenom prostoru. Vanjska uporaba ovog proizvoda može dovesti do kvara proizvoda ili ozljede!

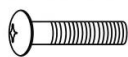
DODATNA OPREMA

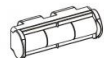
A		Φ10X50mm	4PCS	E		M5X25mm M6X25mm M8X25mm	4PCS 4PCS 4PCS
B		M6X45mm	4PCS	F		Φ10XΦ8X10mm	4PCS
C		Φ6mm	4PCS	G		M5*35mm	2PCS
D		Φ6mm Φ8mm	4PCS 4PCS				1PCS

MONTAŽA NOSAČA

1. Označite položaj nosača na zidu i izbušite rupe.

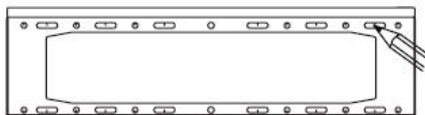

2. Umetnite priložene tiple (A) u izbušene rupe, a zatim pričvrstite nosač na zid pomoću samourezujućih vijaka (B). Postavite montažnu ploču proizvoda na zid tako da brtva (C) bude između zida i ploče.

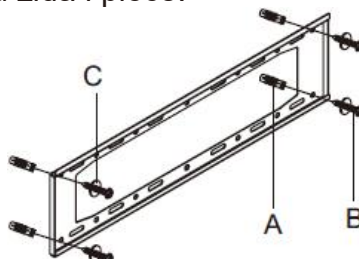

3. Pričvrstite TV na montažnu ploču pomoću vijka s okruglom glavom (E) i brtve (D). Ako je potrebno, dodajte podlošku za podešavanje visine (F).

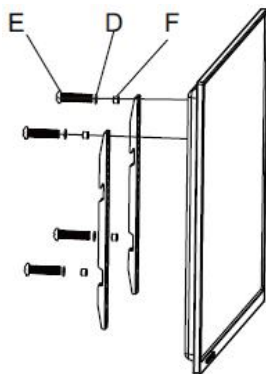

4. Objesite TV kuku na nosač i čvrsto je zategnite. Ugradite sigurnosni vijak (G).

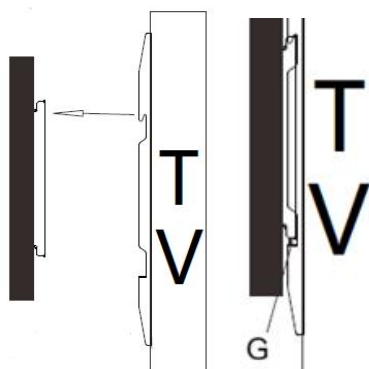

PODACI O PROIZVODU

Veličina	660x25x530 mm
Dijagonala TV zaslona koji se može montirati	39"-80"
Nosivost	50 kg
VESA (maksimalno)	600x500 mm
Udaljenost od zida	25 mm

Proizvođač/uvoznik: Vöröskő Kft., 825 Veszprém, Pápai út 36.

ZBRINJAVANJE OTPADA

Uništavanje rabljene električne i elektroničke opreme	
	<p>Ova oznaka na proizvodu i na pakiranju označava da je zabranjeno odlagati proizvod koji se više ne koristi u kućni otpad, jer to veoma zagađuje okoliš. Za više informacija obratite se nadležnim mjesnim vlastima.</p> <p>Ova oznaka vrijedi za cijelo područje Europske unije. Ako proizvod želite odlagati izvan Europske unije, obratite se mjesnim vlastima za važeće propise.</p>

Návod na použitie

dyras

Pevná TV konzola
Model: CNSL-070BK

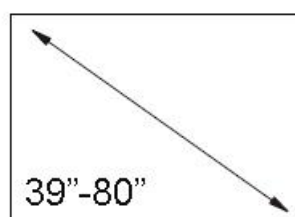
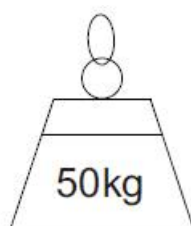
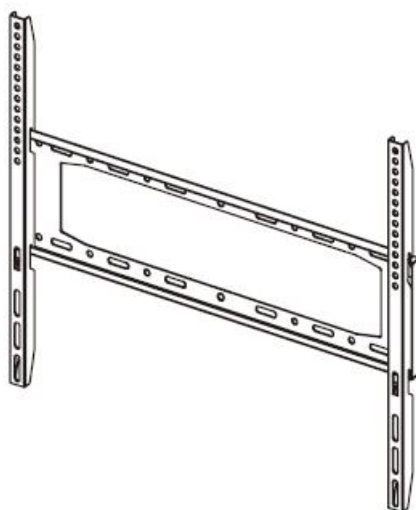







Pred použitím si pozorne prečítajte návod na použitie, prosím!

DÔLEŽITÉ BEZPEČNOSTNÉ INFORMÁCIE

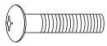
- Tento výrobok obsahuje aj malé položky, ktoré môžu pri požití spôsobiť udusenie. Udržujte tieto položky mimo dosahu malých detí!
- Pred začatím inštalácie si vždy prečítajte pokyny!
- Ak máte v ktorejkoľvek fáze inštalácie otázky, požiadajte o pomoc odborníka!
- Ak výrobok vyzerá nezvyčajne alebo je nekompletný, neinštalujte ho!
- Táto konzola je vhodná pre televízory s priemerom obrazovky 39"-80" a má maximálnu nosnosť 50 kg.
- Stena alebo montážny povrch musia byť schopné uniesť kombinovanú hmotnosť konzoly a televízora, inak je potrebné konštrukciu spevniť!
- Musia sa používať bezpečnostné pomôcky a vhodné nástroje! Na montáž sú potrebné aspoň dve osoby! Nedostatočné bezpečnostné vybavenie môže spôsobiť materiálne škody a vážne zranenia!
- Pravidelne kontrolujte diely (každé dva mesiace), skontrolujte, či nie sú uvoľnené skrutky.
- Výrobca nenesie zodpovednosť za škody alebo zranenia spôsobené nesprávnou inštaláciou alebo preťažením!

Poznámka: Tento výrobok je určený len na použitie v interiéri. Používanie výrobku vo vonkajšom prostredí môže mať za následok poruchu výrobku alebo zranenie osôb!

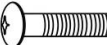
PRÍSLUŠENSTVO

A		Φ10X50mm	4PCS	E		M5X25mm M6X25mm M8X25mm	4PCS 4PCS 4PCS
B		M6X45mm	4PCS	F		Φ10XΦ8X10mm	4PCS
C		Φ6mm	4PCS	G		M5*35mm	2PCS
D		Φ6mm Φ8mm	4PCS 4PCS				1PCS

INŠTALÁCIA KONZOLY

1. Označte si miesto pre držiak na stene a vyvrtajte otvory.

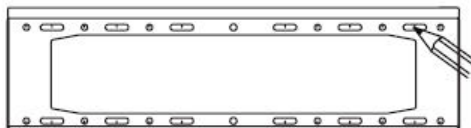

2. Vložte dodané rozperné hmoždinky (A) do vyvrtaných otvorov a pripevnite držiak k stene pomocou samorezných skrutiek (B). Namontujte montážnu dosku výrobku tak, aby bola tesniaca podložka (C) umiestnená medzi stenou a doskou.

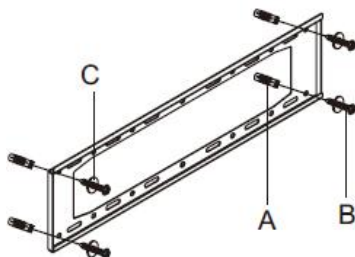

3. Pripojte televízor k montážnej doske pomocou skrutky s guľatou hlavou (E) a tesnenia (D). V prípade potreby použite vyrovnávaciu podložku (F).

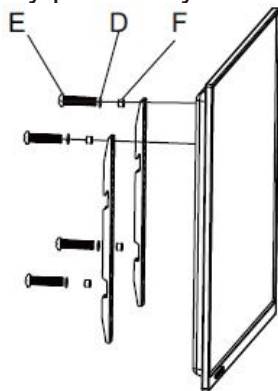

4. Zaveste hák televízora na držiak a bezpečne ho utiahnite. Nainštalujte bezpečnostnú skrutku (G).

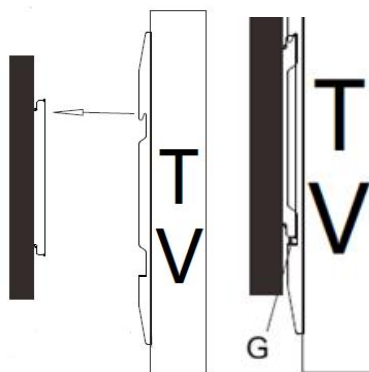

ÚDAJE O VÝROBKU

Rozmery	660x25x530 mm
Vhodný priemer obrazovky	39"-80"
Nosnosť	50 kg
VESA (max.)	600x500 mm
Vzdialenosť od steny	25 mm

Výrobca/Dovozca: Vöröskő Kft., 825 Veszprém, Pápai út 36.

NAKLADANIE S ODPADMI

Likvidácia použitých elektrických a elektronických zariadení	
	<p>Toto označenie na výrobku a na obale znamená, že je zakázané likvidovať nepoužitý výrobok v domácom odpade, pretože je znečisťujúcou látkou životného prostredia. Ak potrebujete ďalšie podrobnosti, obráťte sa na miestne orgány.</p> <p>Toto označenie platí pre celé územie Európskej únie. Ak chcete výrobok zlikvidovať mimo Európskej únie, obráťte sa na miestne úrady, ktoré vám poskytnú informácie o príslušných predpisoch.</p>

Navodila za uporabo

dyras

Fiksni nosilec za TV
Model: CNSL-070BK

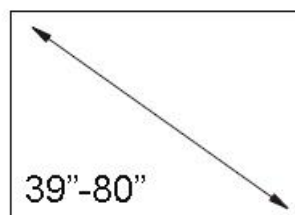
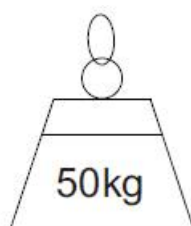
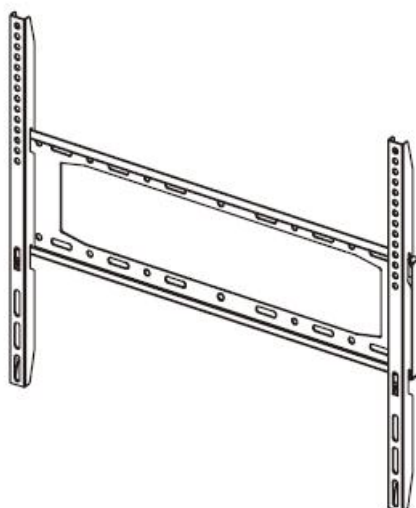





Pred uporabo te naprave natančno preberite navodila za uporabo.

POMEMBNE VARNOSTNE INFORMACIJE

- Ta izdelek vsebuje tudi majhne delce, ki lahko ob zaužitju povzročijo zadušitev. Hranite stran od majhnih otrok!
- Pred namestitvijo obvezno preberite navodila!
- Če imate v kateri koli fazi namestitve kakršna koli vprašanja, prosite za pomoč strokovnjaka!
- Če izdelek ni na svojem mestu ali je nepopoln, ga ne nameščajte!
- Ta nosilec je primeren za televizorje s premerom zaslona 39"-80" in največjo nosilnostjo 50 kg.
- Stena ali montažna površina mora prenesti skupno težo nosilca in televizorja, sicer je treba konstrukcijo ojačati!
- Uporabljati je treba varnostno opremo in ustrezno orodje! Za namestitev sta potrebni vsaj dve osebi! Pomanjkanje varnostne opreme lahko povzroči materialno škodo in hude poškodbe!
- Redno preverjajte dele (vsaka dva meseca) in preverite, ali so vijaki zrahljani.
- Proizvajalec ne odgovarja za poškodbe ali poškodbe, ki bi nastale zaradi nepravilne namestitve ali preobremenitve!

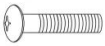
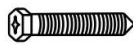
Opomba: Ta izdelek je namenjen samo za uporabo v zaprtih prostorih. Uporaba tega izdelka na prostem lahko povzroči okvaro izdelka ali telesne poškodbe!

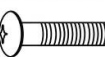
DODATKI

A		Φ10X50mm	4PCS	E		M5X25mm M6X25mm M8X25mm	4PCS 4PCS 4PCS
B		M6X45mm	4PCS	F		Φ10XΦ8X10mm	4PCS
C		Φ6mm	4PCS	G		M5*35mm	2PCS
D		Φ6mm Φ8mm	4PCS 4PCS				1PCS

NAMESTITEV NOSILCA

1. Označite položaj nosilca na steni in izvrtajte luknje.

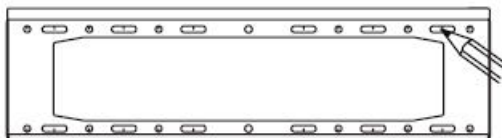

2. V izvrtane luknje vstavite priložene raztezne vložke (A), nato pa nosilec pritrdite na steno s samoreznimi vijaki (B). Namestite montažno ploščo izdelka tako, da je tesnilo (C) med steno in ploščo.

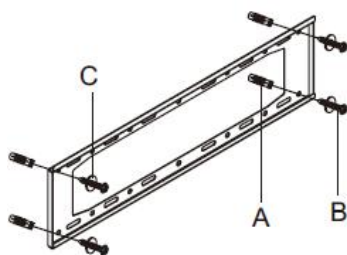

3. S pomočjo vijaka z okroglo glavo (E) in tesnila (D) pritrdite televizor na montažno ploščo. Po potrebi dodajte nastavitveni distančnik za višino (F).

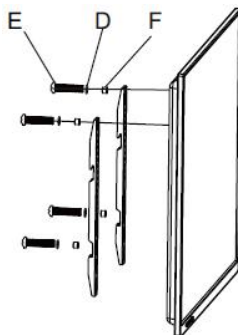

4. Obesite TV-kljuko na nosilec in jo dobro zategnite. Namestite varnostni vijak (G).

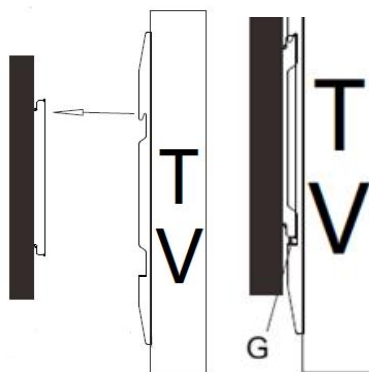

PODROBNOSTI O IZDELKU

Velikost	660x25x530 mm
Velikost televizorja	39"-80"
Največja nosilnost	50 kg
VESA (največ)	600x500 mm
Oddaljenost stene	25 mm

Proizvajalec/uvoznik: Vöröskő Kft., 825 Veszprém, Pápai út 36.

RAVNANJE Z ODPADKI

Pravilno odstranjevanje tega izdelka	
	<p>Ta oznaka označuje, da se ta izdelek ne sme odlagati skupaj z drugimi gospodinjskimi odpadki po vsej EU. Da bi preprečili morebitno škodo za okolje ali zdravje ljudi zaradi nenadzorovanega odlaganja odpadkov, jih odgovorno reciklirajte in tako spodbudili trajnostno ponovno uporabo materialnih virov. Če želite vrniti uporabljen napravo, uporabite sistem za vračilo in prevzem ali se obrnite na prodajalca, pri katerem ste izdelek kupili. Ta izdelek lahko prevzamejo za okoljsko varno recikliranje.</p>



www.dyras.eu

A Dyras Europe Kft. írásbeli engedélye nélkül tilos a tartalom bármely részének (beleértve a logókat, a designt, a fotókat, a szöveget, a színösszeállítást, elrendezést stb.) bármely célból történő reprodukálása, felhasználása vagy továbbterjesztése, valamint harmadik félnek ilyen célból történő továbbítása.

A „dyras” a Dyras Europe Kft. bejegyzett védjegye.

No parts of the content (including logos, design, photos, text, colour scheme arrangements, etc.) may be reproduced, reused or redistributed for any purpose whatsoever, or distributed to a third party for such purposes, without the written permission of Dyras Europe Kft.

“dyras” is a registered trademark of Dyras Europe Kft.

Die Vervielfältigung, Verwendung oder Weiterverbreitung von Teilen des Inhalts (einschließlich Logos, Design, Fotos, Text, Farbschema, Layout usw.) zu beliebigen Zwecken oder die Weitergabe an Dritte zu diesem Zweck ist ohne schriftliche Genehmigung von Dyras Europe Kft. verboten.

„dyras“ ist eine eingetragene Marke von Dyras Europe Kft.

Reprodukce, používání nebo další šíření jakékoli části obsahu (včetně loga, designu, fotografií, textu, barevného schématu, rozvržení atd.) pro jakýkoli účel nebo přenos třetím stranám k tomuto účelu je bez písemného souhlasu společnosti Dyras Europe Kft. zakázáno.

"dyras" je registrovanou ochrannou známkou společnosti Dyras Europe Kft.

Bez pismenog dopuštenja društva Dyras Europe Kft., zabranjeno je reproduciranje, korištenje ili redistribucija bilo kojeg dijela sadržaja (uključujući logotipe, dizajn, fotografije, tekst, shemu boje, izgled i sl.) u bilo koju svrhu, kao i prijenos trećim stranama u navedenu svrhu.

"dyras" je registrirani zaštitni znak tvrtke Dyras Europe Kft.

Reprodukcia, používanie alebo ďalšie šírenie akejkoľvek časti obsahu (vrátane loga, dizajnu, fotografií, textu, farebnej schémy, rozvrhnutia atď.) na akýkoľvek účel alebo prenos tretím stranám na takýto účel je bez písomného súhlasu spoločnosti Dyras Europe Kft. zakázané.

"dyras" je registrovaná ochranná známka spoločnosti Dyras Europe Kft.

Brez pisnega dovoljenja družbe Dyras Europe Kft. se nobenega dela vsebine (vključno z logotipi, oblikovanjem, fotografijami, besedilom, ureditvijo barvne sheme itd.) ne sme reproducirati, ponovno uporabljati ali razširjati v kakršen koli namen ali ga v te namene posredovati tretji osebi.

"dyras" je registrirana blagovna znamka družbe Dyras Europe Kft.