

# Whirlpool

## Fagyasztó Felhasználói kézikönyv



WHMFF 6312 XP5E  
®/TM/© 2025 Whirlpool.Licenc alapján készült

## Kérjük, először olvassa el ezt a kézikönyvet!

### Kedves Vásárló!

Köszönjük, hogy a terméket választotta!

Kérjük, regisztrálja készülékét a [www.register10.eu](http://www.register10.eu) oldalon.





Szeretnénk, ha ezzel a kiváló minőségű termékkel, amelyet a legkorszerűbb technológiával gyártottak, optimális hatékonyságot érne el. Ehhez gondosan olvassa el ezt a kézikönyvet és minden egyéb dokumentációt, mielőtt a terméket felhasználná.

Vegye figyelembe a felhasználói kézikönyvben szereplő összes információt és figyelmeztetést. Így megvédi magát és termékét a felmerülő veszélyektől. Tartsa meg a felhasználói kézikönyvet. Ha a terméket átadja másnak, adja át vele ezt a kézikönyvet is.

**A felhasználói kézikönyvben és a terméken a következő szimbólumok találhatóak:**



**Olvassa el a felhasználói kézikönyvet!**

 	A termékadatbázisban tárolt modellinformációkat a következő weboldatra belépve és az energiacímkén található modellazonosítót (*) keresve érheti el.
SUPPLIER'S NAME _____ MODEL IDENTIFIER → (*)	
	
	<a href="https://eprel.ec.europa.eu/">https://eprel.ec.europa.eu/</a>

<b>1 Környezetvédelmi utasítások .....</b>	<b>4</b>
1.1 A csomagolóanyagok ártalmatlanítása.....	4
<b>2 Az Ön fagyasztója .....</b>	<b>4</b>
<b>3 Installáció .....</b>	<b>4</b>
3.1 Megfelelő elhelyezés.....	5
3.2 A műanyag ékek rögzítése.....	5
3.3 A lábak beállítása .....	5
3.4 A hűtő és fagyasztó készülékek egymás mellé telepítése .....	5
3.5 Forró felület figyelmeztetés.....	6
<b>4 Előkészületek.....</b>	<b>6</b>
4.1 Teendők az energiatakarékosság érdekében .....	6
4.2 Első használat .....	7
4.3 Klímaosztály és meghatározások	7
<b>5 A termékek üzemeltetése .....</b>	<b>7</b>
<b>6 Az Ön készülékének használata .....</b>	<b>8</b>
6.1 A termék kezelőpanelje.....	8
6.2 Friss ételek fagyasztása .....	10
6.3 Az ajtó nyitási oldalának megfordítása.....	13
6.4 Ajtó nyitva riasztás .....	13
<b>7 Karbantartás és tisztítás .....</b>	<b>14</b>
<b>8 Hibaelhárítás .....</b>	<b>15</b>

# 1 Környezetvédelmi utasítások

## 1.1 A csomagolóanyagok ártalmatlanítása

A csomagolóanyag újrahasznosítható, és az újrahasznosítási szimbólummal van je-

lölve: .

A csomagolás különböző részeit ezért felelősséggel és a helyi hatósági előírásoknak megfelelően kell ártalmatlanítani.

## 2 Az Ön fagyasztója

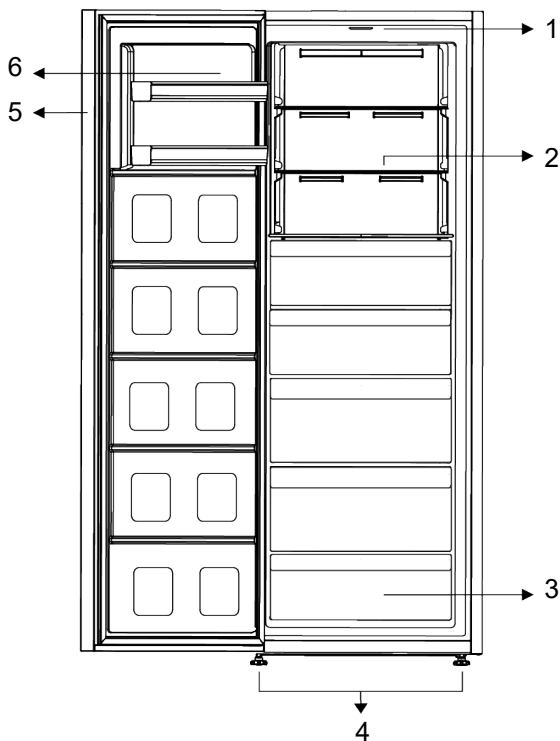

1 Világító üveg

3 Fagyasztórekeszek

5 Elektronikus kijelző

2 Állítható üvegpolek

4 Beállítható lábak

6 Beállítható ajtópolc

**\*Opcionális:** A felhasználói útmutatóban szereplő adatok vázlatosak, és lehet, hogy nem egyeznek pontosan a termékével. Ha a

termék nem tartalmazza a vonatkozó alkatrészeket, akkor az információ más modellekre vonatkozik.

## 3 Installáció

Először olvassa el a „Biztonsági előírások” részt!

### 3.1 Megfelelő elhelyezés

A termék telepítésével kapcsolatban forduljon a hivatalos szervizhez. A termék használatra való előkészítéséhez olvassa el a használati útmutatóban található információkat, és győződjön meg arról, hogy az elektromos hálózat és vízellátás megfelel az előírásoknak. Ha nem, hívjon villanyszerelőt és vízvezeték-szerelőt, hogy a közműveket a szükséges módon kialakítsák.

- A rázkódások elkerülése érdekében a hűtőszekrényt egyenletes padlón helyezze el
- A hűtőt legalább 30 cm-re kell elhelyezni minden hőforrástól (pl. kandalló, sütő, főzőlap) és legalább 5 cm-re az elektromos sütőktől.
- Ha két hűtőt kíván egymás mellett elhelyezni, kérjük, hagyjon legalább 4 cm helyet közöttük.
- Tartsa a terméket közvetlen napfénytől védve, száraz helyen.
- Ellenőrizze, hogy a hátsó fal védőkomponense a helyén van-e (ha a termékkel együtt szállították).

### 3.2 A műanyag ékek rögzítése

A hűtőszekrény kondenzátora hátul található. Az energiafogyasztás minimalizálása és az energiahatékonyság növelése érdekében a kondenzátor felső részét hátra kell húzni és rögzíteni kell a képen látható módon.

Amikor a kondenzátort hátrahúzza, a konzolok a jobb és bal felső rögzítőelemeken reteszelődnek, és a kondenzátor helyzete rögzül.

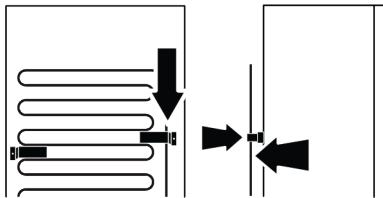

### 3.3 A lábak beállítása

Ha a készülék nincs kiegyensúlyozott helyzetben, állítsa be az elülső állítható lábakat, jobbra vagy balra forgatva.

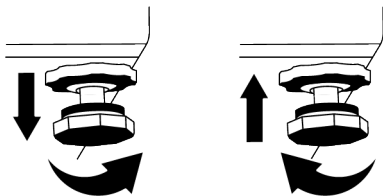

### 3.4 A hűtő és fagyasztó készülékek egymás mellé telepítése

Ha a fagyasztót és a hűtőkészüléket egymás mellé telepíti, a telepítést úgy kell elvégezni, hogy a fagyasztó készülék (1) a bal oldalon, a hűtőkészülék (2) pedig a jobb oldalon legyen. A termékek között esetlegesen fellépő „izzadási” problémák megelőzése érdekében a hűtőkészülék bal oldalán kondenzációgátló elemek találhatóak.

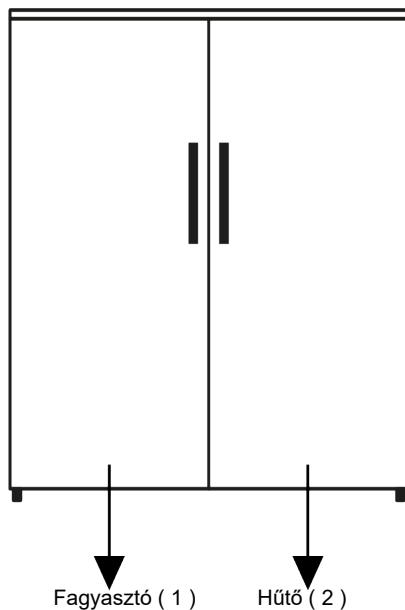

### 3.5 Forró felület figyelmeztetés

A termék oldalfalai hűtő csövekkel vannak felszerelve, a hűtőrendszer teljesítményének növelése érdekében. Ezekon a felülete-

ken nagynyomású folyadék áramolhat, és az oldalfalakon forró felületeket okozhat. Ez normális, és nem igényel karbantartást.

## 4 Előkészületek

Először olvassa el a „Biztonsági előírások” részt!

### 4.1 Teendők az energiatakarékoság érdekében

- Az élelmiszerek behelyezésekor hagyjon elegendő helyet a hűtőszekrényben, hogy a hűtéshez elegendő levegő áramolhasson.
- Mivel a forró és nedves levegő nem hatol be közvetlenül a termékébe, ha az ajtókat nem nyitják ki, a termék önmagát olyan körülmények között optimalizálja, amely elegendő az ételek védelméhez. Ilyen körülmények között az olyan funkciók és alkatrészek, mint a kompresszor, a ventilátor, a fűtés, a leolvasztás, a világítás, a kijelző stb. az igényeknek megfelelően, minimális energiafogyasztással működnek.
- Többféle lehetőség esetén az üvegpolcokat úgy kell elhelyezni, hogy a hátsó falon lévő szellőzőnyílások ne legyenek elzárva, és lehetőleg úgy, hogy a szellőzőnyílások az üvegpolc alatt maradjanak. Ez a kombináció segíthet a levegőelosztás és az energiahatékonyság javításában.
- Az alsó fiók használata tároláskor erősen ajánlott.
- Az optimális teljesítmény érdekében a gyorsfagyasztást (ha rendelkezésre áll) 24 órával a friss élelmiszerek fagyasztóba helyezése előtt lehet használni.
- A legtöbb esetben 24 óra elegendő a gyorsfagyasztás funkcióhoz, miután friss élelmiszereket helyeztek a fagyasztóba. Egy idő után a gyorsfagyasztás funkció automatikusan kikapcsol.

- Kis mennyiségű élelmiszer fagyasztásakor a gyorsfagyasztás funkció egy idő után kikapcsolható az energiatakarékosság érdekében.
- A termék tulajdonságaitól függően a fagyasztott élelmiszer hűtőszekrényben történő felolvasztása energiát takarít meg, és megőrzi az étel minőségét.
- Ahhoz, hogy a hűtőszekrény fagyasztórekeszébe a lehető legnagyobb mennyiségű élelmiszert tehessen be, a felső fiókokat ki kell venni, és az élelmiszereket a drót/üveg polcokra kell helyezni.
- Tárolja az élelmiszereket a hűtőtárolóban vagy a hűtőrekeszben a megfelelő tárolási körülményeknek megfelelően, hogy energiát takarítson meg.
- Az élelmiszercsomagok nem érintkezhetnek közvetlenül a fagyasztórekeszben található hőmérséklet-érzékelővel.
- A kompresszor bekapcsolását egy hangjelzés jelzi. Normális, hogy a termék akkor is zajt csap, ha a kompresszor nem működik, mivel a hűtőrendszerben folyadék és gáz sűrűsödhet össze.
- Normális, hogy a termék elülső szélei melegek. Ezek a részek azért melegednek fel, hogy így elejét vegyék a páralecsapódásnak
- Néhány modell esetén a kijelző az ajtó bezárása után 1 perccel automatikusan kikapcsol, ha kinyitja az ajtót vagy lenyom egy gombot.

### 4.3 Klímaosztály és meghatározások

Kérjük, olvassa el a készülék adattábláján található klímaosztályt. Az alábbi információk egyike vonatkozik az Ön készülékére a klímaosztály szerint.

- **SN:** Hosszú távú mérsékelt éghajlat: Ez a hűtőberendezés 10°C és 32°C közötti környezeti hőmérsékleten történő használatra készült.
- **N:** Mérsékelt éghajlat: Ez a hűtőberendezés 16°C és 32°C közötti környezeti hőmérsékleten történő használatra készült.
- **ST:** Szubtrópusi éghajlat: Ez a hűtőberendezés 16°C és 38°C közötti környezeti hőmérsékleten történő használatra készült.
- **T:** Trópusi éghajlat: Ez a hűtőberendezés 16°C és 43°C közötti környezeti hőmérsékleten történő használatra készült.

## 4.2 Első használat

A termék használata előtt győződjön meg róla, hogy elvégezte a „Biztonsági információk” és az „Üzembe helyezés” bekezdés alatt felsorolt összes előkészületi műveletet.

- Várjon legalább 2 órát a termék működése előtt, a hűtés teljes hatékonyságának biztosítása érdekében.
- Működtesse a terméket étel behelyezése nélkül 6 óráig és a termék ajtaját lehetőség szerint tartsa zárva.
- A termék használata közben az ajtó nyitása és zárása által okozott hőmérsékletváltozás általában páralecsapódáshoz vezethet az ajtó/test polcain és a termékben elhelyezett üvegárukon.

## 5 A termékek üzemeltetése

Először olvassa el a „Biztonsági előírások” részt!

- A termék kizárólag élelmiszerek tárolására használható.
- Zárja el a vízszелеpet, ha elutazik (pl. nyaraláskor), és hosszú ideig nem használja a jégkészítőt vagy a vízadagolót. Ellenkező esetben vízszivárgás léphet fel.

### A termék kihúzása a konnektorból

- Vegye ki az ételt a kellemetlen szagok megelőzése érdekében.
- Várja meg, amíg a jég leolvad, tisztítsa meg a belső teret és hagyja megszáradni, hagyja nyitva az ajtókat, hogy elkerülje a belső rész műanyagainak károsodását.

### 6.1 A termék kezelőpanelje

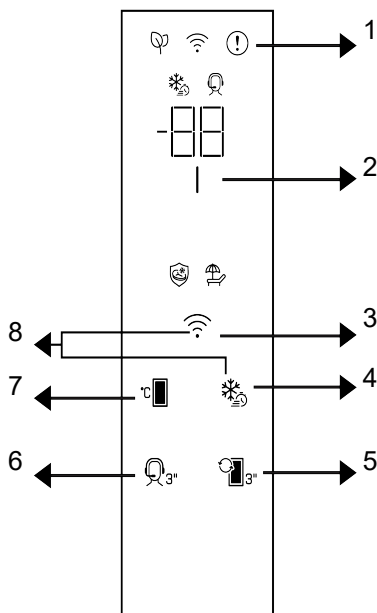

1 Hibaállapot-jelző

3 \* WIFI-gomb

5 Rekesz átalakítása gomb

7 Hőmérséklet-beállítás gomb

2 Energiatakarékosság (a kijelző ki van kapcsolva) jelző

4 Gyorsfagyasztás gomb/ Gyorshűtés

6 \* Szerviz támogatás gomb

8 \* Gomb a vezeték nélküli kapcsolat beállításainak visszaállításához

Először olvassa el a „Biztonsági előírások” részt!

A jelzőpanel audiális és vizuális funkciói segítik a hűtőszekrény használatát.

**\*Opcionális:** A feltüntetett funkciók opcionálisak, a készülék kijelzőpanelén található funkciók formája és elhelyezkedése eltérhet.

#### 1.Hiba állapotjelző

Ez a jelzés akkor aktív, ha a hűtőszekrény nem képes megfelelő hűtésre, vagy bármilyen szenzorhiba lépett fel. A fagyasztórekesz hőmérséklet-jelzőjén az „E” jelzés látható, a hűtőrekesz hőmérséklet-jelzőjén pedig az 1,2,3... számok. Ezek a jelzések tájékoztatást nyújtanak a hivatalos szerviznek a bekövetkezett hibáról. Felkiáltójel jelenhet meg, ha meleg ételt rak a fagyasztórekeszbe, vagy ha az ajtót hosszú ideig nyitva

hagyja. Ez nem hiba, a figyelmeztetés megszűnik, ha az étel lehűl, vagy ha bármelyik gombot megnyomja.

## 2. Energiatakarékosság (a kijelző ki van kapcsolva) jelző

Ha a termék ajtaját bizonyos ideig nem nyitják vagy zárják, az energiatakarékosság funkció automatikusan bekapcsol, és megjelenik az energiatakarékosság szimbólum. Ha az energiatakarékosság funkció aktív, a képernyőn az összes energiatakarékos jelzésen kívüli szimbólum ki lesz kapcsolva. Ha az energiatakarékosság funkció aktív, bármely gomb megnyomása vagy az ajtó kinyitása kikapcsolja ezt a funkciót, és a kijelző jelzései normál állapotba állnak vissza. Az energiatakarékosság funkció gyárilag aktivált funkció, és nem törölhető.

## \* 3. WIFI-gomb

Ezt a gombot a HomeWhiz mobilalkalmazáson keresztül történő vezeték nélküli csatlakozáshoz használja. Ha a gombot hosszú ideig (3 másodpercig) lenyomva tartja, a vezeték nélküli kapcsolat szimbóluma a kijelzőn lassan villogni kezd (0,5 másodpercenként). A termék így inicializálja az otthoni hálózatot. Miután a készülékkel a vezeték nélküli kapcsolat létrejött, a vezeték nélküli kapcsolat szimbóluma folyamatosan világít. Az első beállítás befejezése után ezzel a billentyűvel aktiválhatja/deaktiválhatja a kapcsolatot. A vezeték nélküli kapcsolat szimbóluma gyorsan villog (0,2 másodperces időközönként), amíg a kapcsolat létre nem jön. Ha a kapcsolat aktív, a vezeték nélküli hálózat szimbóluma folyamatosan villog. Ha a kapcsolatot hosszú ideig nem lehet létrehozni, ellenőrizze a csatlakozási beállításokat, és olvassa el a felhasználói kézikönyv „Hibaelhárítás” szakaszát. A vezeték nélküli kapcsolathoz a HomeWhiz alkalmazást használja. A telepítés lépéseit a telepítés során az alkalmazásban olvashatja. Az alkalmazáshoz a termék HomeWhiz címkéjén található QR-kód elolvasásával férhet hozzá. Az alkalmazás iOS eszközökön az App Store-ból, Android készülékeken

a Play Store-ból érhető el. További részletekért keresse fel ezt az oldalt: <https://www.homewhiz.com/>.

## 4. Gyorsfagyasztás gomb/ Gyorshűtés



A gyorsfagyasztás/hűtés gomb megnyomásakor a gyorsfagyasztás/hűtés szimbólum világítani kezd, és a gyorsfagyasztás funkció aktiválódik. A fagyasztó üzemmódban a rekesz hőmérséklete -27 °C-ra van beállítva. Hűtő üzemmódban a rekesz hőmérséklete 1 °C-ra van beállítva. A funkció törléséhez nyomja meg ismét a gombot. A gyorsfagyasztás funkció egy idő után automatikusan törlődik. Nagy mennyiségű friss élelmiszer fagyasztása esetén mielőtt az élelmiszert a fagyasztórekeszbe helyezi, nyomja meg a gyorsfagyasztás gombot.

## 5. Rekesz átalakítása gomb

Ha 3 másodpercig megnyomja a rekeszátalakító gombot, a rekesz hűtő-, illetve fagyasztóként változik.

## \*6. Támogatási szolgáltatás gomb

Nyomja meg ezt a gombot 3 másodpercig a támogatási szolgáltatás aktiválásához. A támogatási szolgáltatással kapcsolatos részletes információk a "Támogatási szolgáltatás funkció" szakaszban található.

## 7. Hőmérséklet-beállítás gomb

Lehetővé teszi a hűtőkészülék hőmérsékletének beállítását. A gomb megnyomásával a rekesz hőmérséklete fagyasztási üzemmódban -18, -19, -20, -21, -22, -23, -24 °C-ra, hűtési üzemmódban pedig 4,3,2,1,8,7,6,5 °C-ra állítható.

## \*8. Gomb a vezeték nélküli kapcsolat beállításainak visszaállításához +

A vezeték nélküli kapcsolat beállításainak visszaállításához nyomja meg a gyorsfagyasztás és vezeték nélküli kapcsolat gombokat egyidejűleg 3 másodpercig. Ha a vezeték nélküli kapcsolat beállításait törlik/

visszaállítják a gyári alapértékekre, az összes korábban rögzített felhasználói információ eltávolításra kerül a termékről.

A hőmérséklet 1-8°C között állítható a hűtőtérben és -24°C és -15°C között a fagyasztótérben. A beállítható hőmérsékleti értékek változhatnak, feltéve, hogy a termékleírásnak megfelelően ezeken a tartományokon belül vannak.

## 6.2 Friss ételek fagyasztása

- A lefagyasztandó ételeket a fogyasztásra szánt mennyiségnek megfelelően adagokra kell osztani, és külön csomagokban kell lefagyasztani. Ily módon meg lehet akadályozni az összes élelmiszer újrafagyasztását a felolvasztást követően.
- Az élelmiszerek tápértékének, aromájának és színének a lehető legnagyobb mértékű védelme érdekében a zöldségeket fagyasztás előtt rövid ideig le kell forrázni. (Forralás nem szükséges olyan élelmiszereknél, mint pl. az uborka, petrezselyem.) Az így fagyasztott zöldségek főzési ideje 1/3-al rövidebb, mint a friss zöldségé.
- A fagyasztott élelmiszerek tárolási idejének meghosszabbítása érdekében a főtt zöldségeket először le kell szűrni, majd hermetikusan csomagolni, mint minden típusú élelmiszer esetében.
- Az ételeket nem ajánlatos csomagolás nélkül elhelyezni a fagyasztótérben.
- A tárolandó élelmiszer csomagolóanyagának légmentesnek, vastagnak és tartósnak kell lennie, és nem deformálódhat hideg és páratartalom hatására. Ellenkező esetben a fagyasztással megkeményedett étel átlukaszthatja a csomagot. A csomag jó lezárása az élelmiszerek biztonságos tárolása szempontjából is fontos.

### A következő csomagolásfajták alkalmasak az élelmiszerek fagyasztására:

Polietilén zacskó, alumíniumfólia, műanyag fólia, vákuum tasakok és hidegálló kupakos tárolóedények.

### A következő csomagolásfajták nem ajánlottak az élelmiszerek fagyasztásához:

Csomagoló papír, pergamen papír, celofán (zselatin papír), szemeteszsák, használt táskák és bevásárló táskák.

- Forró ételeket nem ajánlatos lehűtés nélkül a fagyasztórekeszbe tenni.
- Ha nem fagyott friss ételeket helyez a fagyasztórekeszbe, vegye figyelembe, hogy azok nem érintkezhetnek a fagyasztott ételekkel. A Cool-pack (PCM) közvetlenül a gyorsfagyasztó állvány alatt található polcon helyezhető el, a felmelegedés megakadályozása érdekében.
- A fagyasztás ideje alatt (24 óra) ne tegyen más ételeket a fagyasztóba.
- Az ételeket elosztva tegye a fagyasztó polcokra vagy állványokra, és ne legyenek összezsúfolva (ajánlott, hogy a csomagolások ne érintkezzenek egymással).
- A fagyasztott ételeket a leolvasztás után rövid időn belül el kell fogyasztani, és nem szabad őket újra lefagyasztani.
- Ne zárja el a szellőzőnyílásokat azzal, hogy fagyasztott ételeket a hátsó felületen található szellőzőnyílások elé helyezze.
- Javasoljuk, hogy címkézzze fel a csomagolást, és írja rá a csomagolásban szereplő élelmiszerek nevét és a lefagyasztás dátumát.

### Fagyasztásra alkalmas élelmiszerek:

Hal és tenger gyümölcsei, vörös és fehér hús, baromfi, zöldségek, gyümölcs, lágy szárú fűszerek, tejtermékek (például sajt, vaj és szűrt joghurt), péksütemények, készételek vagy főtt ételek, burgonyaételek, szufli és desszertek.

### Fagyasztásra nem alkalmas élelmiszerek:

Joghurt, savanyú tej, tejszín, majonéz, leves saláta, vörös retek, szőlő, minden gyümölcs (például alma, körte és őszibarack).

- Az ételek gyors és alapos lefagyasztásához a csomagonként megadott alábbi mennyiségeket nem szabad túllépni.
  - Gyümölcs és zöldség, 0,5–1 kg
  - Hús, 1–1,5 kg

- Kis mennyiségű (legfeljebb 2 kg) étel fagyasztható a gyorsfagyasztás funkció használata nélkül is.

A legjobb eredmény eléréséhez kövesse az alábbi utasításokat:

- Az élelmiszerek mélyhűtőben történő elhelyezéséhez és tárolásához tekintse át a Hús és hal, Zöldségek és gyümölcsök, Tejtermékek táblázatokat.

### Tanácsok a fagyasztott ételek tárolásához

- Fagyasztott ételek vásárlásakor ügyeljen arra, hogy azokat megfelelő hőmérsékleten fagyassza le, és a csomagolásuk ne szakadjon el.
- Vásárlás után a csomagokat a lehető hamarabb tegye a fagyasztóba.
- Mielőtt elfogyasztaná a fagyasztórekeszből kivett csomagolt készételeket, győződjön meg arról, hogy a csomagoláson feltüntetett lejáratidő nem járt-e le.

### Leolvasztás

A fagyasztórekeszekben a jég automatikusan felolvad.

### Fagyasztó adatai

Az EN 62552 szabvány előírja (meghatározott mérési feltételek mellett), hogy a fagyasztótér minden 100 liter térfogatára leg-

alább 4,5 kg élelmiszer fagyasztható le 25°C környezeti hőmérsékleten 24 óra alatt.

### A fagyasztott ételek kiolvasztása

Az ételek sokféleségétől és a felhasználás céljától függően a következő kiolvasztási lehetőségek közül választhatunk:

- Szobahőmérsékleten (az étel minőségének fenntartása szempontjából nem túl alkalmas az étel kiolvasztására, ha hosszú ideig szobahőmérsékleten hagyja)
- Hűtőben
- Elektromos sütőben (ventilátorral vagy anélkül)
- Mikrohullámú sütőben

### VIGYÁZAT!

- Ne tegyen savas italokat üvegben és fémdobozban a fagyasztóba, az esetleges robbanásveszély miatt.
- Ha a fagyasztott élelmiszerek csomagolásán nedvesség és rendellenes duzzanat tapasztalható, akkor valószínűleg azokat korábban nem megfelelő tárolási körülmények között tárolták, és a tartalmuk megromlott. Ne fogyassza ezeket az ételeket ellenőrzés nélkül.
- Mivel a főtt ételek egyes fűszereinek íze hosszú távú tárolás során megváltozhat, a fagyasztott ételeket kevésbé kell fűszerezni, illetve a felolvasztás után hozzá kell adni a kívánt fűszereket.

Fagyasztórekesz Beállítások	Megjegyzések
-20 °C	Ez az alapértelmezett, ajánlott beállítás. Ez a beállítás javasolt, ha a környezeti hőmérséklet 30°C alatt van.

Hús és hal		Előkészületek	A leghosszabb tárolási idő (hónap)	
Hústermékek	Borjúhús	Steak	2 cm vastagra vágva és fóliát helyezve közéjük, vagy fesszesen szorosan becsomagolva	6-8
		Sültek	Úgy, hogy a húsdarabokat fagyasztó tasakba csomagolja, vagy sztreccsfóliával szorosan körbetekeri	6-8
		Kockák	Apró darabokban	6-8
		Hússzelet, karaj	Úgy, hogy a vágott szeletek közé fóliát tesz, vagy külön-külön sztreccsfóliával szorosan körbetekeri	6-8
	Űrűhús	Borda	Húsdarabok közé fólia helyezésével vagy egyenként nyújtással történő csomagolással	4-8
		Sültek	Úgy, hogy a húsdarabokat fagyasztó tasakba csomagolja, vagy sztreccsfóliával szorosan körbetekeri	4-8
		Kockák	Úgy, hogy a tépelt húst fagyasztózacskóba csomagolja, vagy sztreccsfóliával szorosan körbetekeri	4-8
	Marha-hús	Sültek	Úgy, hogy a húsdarabokat fagyasztó tasakba csomagolja, vagy sztreccsfóliával szorosan körbetekeri	8-12
		Steak	2 cm vastagra vágva és fóliát helyezve közéjük, vagy fesszesen szorosan becsomagolva	8-12
		Kockák	Apró darabokban	8-12
		Főtt hús	Hűtőtasakba apró darabokra csomagolva	8-12
	Vagdalt hús		Fűszerezés nélkül, lapos tasakokban	1-3
	Belsősegek (darabok)		Darabokban	1-3
	Fermentált kolbász - szalámi		Akkor is csomagolni kell, ha van saját csomagolása.	1-3
	Sonka		Fólia elhelyezésével a vágott szeletek közé	2-3
Baromfi és vadállatok	Csirke és pulyka	Fóliába csomagolva	4-6	
	Liba	Fóliába csomagolva (az adagok nem haladhatják meg a 2,5 kg-ot)	4-6	
	Kacsa	Fóliába csomagolva (az adagok nem haladhatják meg a 2,5 kg-ot)	4-6	
	Szarvas, nyúl, őz	Fóliába csomagolva (az adagok nem haladhatják meg a 2,5 kg-ot, és ki kell csontozni őket)	6-8	
Hal és tenger gyümölcsei	Édesvízi halak (pisztráng, ponty, daru, harcsa)	A belsősegek és a pikkelyek alapos megtisztítása után meg kell mosni és megszáritani, valamint szükség esetén le kell vágni a farok- és fejrészeket.	2	
	Sovány halak (tengeri sügér, rombuszhal, nyelvhal)		4-6	
	Zsíros halak (Bonito, makrél, kékuszójú hal, vörös márna, szardella)		2-4	
	Kagylófélék		Tisztítva és tasakokban	4-6
	Kaviár		Saját csomagolásában, alumínium vagy műanyag tartóban	2-3

Gyümölcsök és zöldségek	Előkészületek	A leghosszabb tárolási idő (hónap)
Stróbab és rúd bab	Mosás után 3 percig tartó sokkoló forralással, apró darabokra vágva	10-13
Zöldborsó	Kibontás és mosás után 2 percig tartó sokkoló forralással	10-12
Fejes káposzta	Tisztítás után 1-2 percig tartó sokkoló forralással	6-8
Sárgarépa	Tisztítás és szeletekre vágás után 3-4 percig tartó sokkoló forralással	12
Paprika	A szár levágása után 2-3 percig forralva, két részre osztva és a magokat elválasztva	8-10
Spenót	Mosás és tisztítás után 2 percig tartó sokkoló forralással	6-9
Póréhagyma	A felvágás után 5 percig tartó sokkoló forralással	6-8
Karfiol	A levelek szétválasztása után sok citromvízben 3-5 percig forraljuk, darabokra vágva	10-12
Padlizsán	Mosás után 4 percig tartó sokkoló forralással, 2 cm darabokra vágva	10-12
Tök	Mosás után 2-3 percig tartó forralással, 2 cm-es darabokra vágva	8-10
Gomba	Enyhén olajon megdinsztelve és citromot csepegtetve rája	2-3
Kukorica	Letisztítás után a csutkák vagy szemek csomagolása	12
Alma és körte	Hámozás és szeletelés után 2-3 percig tartó sokkoló forralással	8-10
Sárgabarack és őszibarack	Kettévágás és a magok eltávolítása	4-6
Eper és málna	Mosás és hámozás	8-12
Sült gyümölcs	10% cukor hozzáadásával az edénybe	12
Szilva, cseresznye, meggy	Mosás és a szárok eltávolítása	8-12

Tejtermékek	Előkészületek	Leghosszabb tárolási idő (hónap)	Tárolási feltételek
Sajt (a feta sajt kivételével)	Fólia közbeiktatásával, szeletelve	6-8	Rövid távú tárolás céljából eredeti csomagolásukban hagyhatók. Hosszú távú tárolás céljából alumínium vagy műanyag fóliába kell csomagolni.
Vaj, margarin	Saját csomagolásban	6	Saját csomagolásban vagy műanyag edényekben

### 6.3 Az ajtó nyitási oldalának megfordítása

A hűtőszekrény ajtónyitási oldala megfordítható aszerint, hogy hová helyezi. Ha erre van szükség, mindenképpen hívja a legközelebbi hivatalos szervizt.

### 6.4 Ajtó nyitva riasztás

A hűtőszekrény ajtónyitásra figyelmeztető rendszere modelltől függően eltérő lehet.

#### 1. Verzió;

Ha a termék ajtaja egy bizonyos ideig (60 s és 120 s között) nyitva marad, hangjelzés hallható; a termék modelltől függően vizuális figyelmeztető jelzés (fényvillanás) is megjelenhet. Ha becsukja a készülék ajtaját, vagy megnyomja a készülék képernyőjén lévő gombot, ha van ilyen, a figyelmeztető hang megszűnik.

#### 2. Verzió;

Ha a készülék ajtaja egy bizonyos ideig (60 s és 120 s között) nyitva marad, az ajtó nyitva riasztás megszólal. Az ajtó nyitva ri-

asztás fokozatosan megszólal. Először egy hangjelzés kezd el szólalni. Ha 4 perc elteltével az ajtó még mindig nem záródik, akkor vizuális figyelmeztetés (villogó fény) aktiválódik. Az ajtónyitási riasztás egy bizonyos

ideig (60 s és 120 s között) késleltetve lesz, ha a termék képernyőjén lévő bármelyik gombot megnyomják, ha van ilyen. Ezután a folyamat újraindul. Ha a készülék ajtaját becsukja, az ajtó nyitva riasztás megszűnik.

## 7 Karbantartás és tisztítás

Először olvassa el a „Biztonsági előírások” részt!

A termék tisztítása előtt húzza ki a készüléket az aljzatból, vagy kapcsolja ki a biztosítékot, amelyhez csatlakozik.

Ne tegye kezét, lábát vagy fémtárgyait a hűtőszekrény alá, illetve a hűtőszekrény és a padló közé, semmilyen okból kifolyólag. Beszorulhat, vagy valamely éles perem személyi sérülést okozhat.

- A termék tisztításához ne használjon éles vagy súrolószert. Ne használjon olyan anyagokat, mint háztartási tisztítószer, szappan, mosószerek, gáz, benzin, alkohol, viasz stb.
- A port a termék hátulján lévő szellőzőrácsról évente legalább egyszer el kell távolítani (a fedél kinyitása nélkül). A készüléket nedves törölkendővel tisztítsa.
- Ügyeljen arra, hogy a lámpa burkolatától és egyéb elektromos alkatrészekről távol tartsa a vizet.
- Tisztítsa meg az ajtót nedves ruhával. Távolítsa el minden tartalmat az ajtó és a polcok eltávolításához. Távolítsa el az ajtótartókat felfelé emeléssel. Tisztítsa és szárítsa meg a polcokat, majd felülről csúsztatva helyezze vissza a helyükre.
- Ne használjon klórozott vizet vagy tisztítószereket a termék külső felületén és a krómozott részekben. A klór az ilyen fémfelületek rozsdásodását okozza.
- Ne használjon éles és dörzsölő szerszámokat, szappant, házi tisztítószereket, tisztítószereket, gázt, benzint, lakkot és hasonló anyagokat az adott műanyag rész deformálódásának és a nyomatok eltávolításának megakadályozása érdekében. Használjon meleg vizet és puha ruhát a tisztításhoz, majd szárítsa meg.

- A No-Frost funkcióval nem rendelkező termékeknél vízcseppek és ujjnyi vastagságú jegesedés fordulhat elő a fagyasztótér hátsó falán. Ne tisztítson, és soha ne használjon olajat vagy hasonló anyagokat.
- Csak enyhén nedvesített mikroszálas kendővel tisztítsa meg a termék külső felületét. A szivacsok és más típusú ruhákkal való tisztítás karcosodást okozhat.
- Az összes eltávolítható alkatrész tisztításához a termék belső felületének tisztítása során mossa le ezeket az alkatrészeket szappanból, vízből és karbonátból álló enyhe oldattal. Általában mossa le és szárítsa meg. Kerülje a víz érintkezését a világító alkatrészekkel és a kezelőpanellel.
- A belső felületen ne használjon ecetet, alkoholt vagy más alkoholalapú tisztítószert.

### Rozsdamentes acél külső felületek

Használjon nem koptató rozsdamentes acél tisztítószert, és vigye fel puha, szőszmentes ruhával. A fényezéshez óvatosan törölje le a felületet vízzel megnedvesített mikroszálas kendővel, és használjon száraz polírozó szarvasbőrt. Mindig kövesse a rozsdamentes acél szálait.

### Szagok megelőzése

A terméket szagtalan anyagoktól mentesen gyártják. Az étel nem megfelelő tárolása és a belső felületek nem megfelelő tisztítása azonban szagokat okozhat.

- Ennek elkerülése érdekében 15 naponta tisztítsa meg a belsejét szénsavas vízzel.
- Az élelmiszereket tartsa lezárt tartókban, mivel a le nem zárt tartókban lévő élelmiszerekből származó mikroorganizmusok rossz szagot okoznak.
- Ne tartsa lejárta és elrontott ételeket a hűtőszekrényben.

## 8 Hibaelhárítás

Először olvassa el a „Biztonsági előírások” részt!

Ellenőrizze ezt a listát, mielőtt felveszi a kapcsolatot a szervizzel. Ezzel időt és pénzt takaríthat meg. Ez a lista olyan gyakori panaszokat tartalmaz, amelyek nem a hibás kivitelezéssel vagy anyaghibával kapcsolatosak. Előfordulhat, hogy az itt említett egyes funkciók nem vonatkoznak az Ön termékére.

Ha a probléma az ebben a fejezetben leírtak elvégzése után is fennáll, forduljon a forgalmazóhoz vagy hivatalos szervizhez. Ne próbálja megjavítani a készüléket.

### A hűtőszekrény nem működik.

- A hálózati csatlakozó nincs teljesen rögzítve. >>> Dugja be úgy, hogy teljesen illeszkedjen az aljzatba.
- A termék áramellátását adó, aljzathoz tartozó biztosíték vagy a fő biztosíték kiégett. >>> Ellenőrizze a biztosítékot.

### Kondenzáció a hűtőrekesz oldalfalán (MULTI ZONE, COOL CONTROL és FLEXI ZONE).

- Az ajtó túl gyakran van kinyitva. >>> Ügyeljen rá, hogy ne nyissa ki túl gyakran a termék ajtaját.
- A környezet túl párás. >>> Ne telepítse a terméket párás környezetbe.
- A folyadékokat tartalmazó élelmiszerek lezáratlan tartóban vannak. >>> A folyadékokat tartalmazó élelmiszereket tartsa lezárt tartókban.
- A készülék ajtaja nyitva maradt. >>> Ne tartsa a termék ajtaját hosszú ideig nyitva.
- A termosztát nagyon alacsony hőmérsékletre van beállítva. >>> Állítsa a termosztátot megfelelő hőmérsékletre.

### A kompresszor nem működik.

- Hirtelen áramkimaradás vagy a hálózati csatlakozó kihúzása és visszahelyezése esetén a termék hűtőrendszerében a gáz-

nyomás nem kerül egyensúlyba, ami beindítja a kompresszor termikus védelmét. A készülék körülbelül 6 perc elteltével újraindul. Ha a termék ezen időtartam után sem indul újra, forduljon a szervizhez.

- A leolvastás aktív. >>> Ez normális egy teljesen automatikus leolvastással rendelkező termék esetében. A leolvastás időszakosan történik.
- A termék nincs bedugva. >>> Ellenőrizze, hogy a tápkábel be van-e dugva.
- A hőmérséklet beállítása helytelen. >>> Válassza ki a megfelelő hőmérséklet-beállítást.
- Nincs áramellátás. >>> Az áramellátás helyreállítása után a termék normálisan működik tovább.

### A hűtőszekrény működési zaja használat közben megnő.

- A termék működési teljesítménye a környezeti hőmérséklet-változásoktól függően változhat. Ez normális és nem üzemzavar.

### A hűtőszekrény túl gyakran vagy túl sokáig működik.

- Az új termék nagyobb lehet, mint az előző. A nagyobb termékek hosszabb ideig működnek.
- A helyiség hőmérséklete magas lehet. >>> A termék magasabb szobahőmérsékleten általában hosszú ideig működik.
- Lehet, hogy a terméket nemrég csatlakoztatták, vagy új élelmiszer került bele. >>> A terméknek tovább tart elérni a beállított hőmérsékletet, ha nemrég csatlakoztatták, vagy új élelmiszer került bele. Ez normális.
- Lehet, hogy nemrégiben nagy mennyiségű forró ételt helyeztek a készülékbe. >>> Ne tegyen forró ételt a készülékbe.

- Az ajtókat gyakran kinyitották vagy hosszú ideig nyitva tartották. >>> A bent mozgó meleg levegő hatására a készülék hosszabb ideig üzemel. Ne nyissa ki túl gyakran az ajtókat.
- A fagyasztó vagy a hűtő ajtaja lehet, hogy résnyire nyitva van. >>> Ellenőrizze, hogy az ajtók teljesen zárva vannak-e.
- Lehet, hogy a termék túl alacsony hőmérsékletre van beállítva. >>> Állítsa a hőmérsékletet magasabbra, és várja meg, amíg a készülék eléri a beállított hőmérsékletet.
- A hűtő vagy a fagyasztó ajtó alátéte lehet, hogy piszkos, elhasználódott, eltört vagy nem megfelelően van beállítva. >>> Tisztítsa meg vagy cserélje ki a tömítést. A sérült/szakadt ajtó alátét miatt a termék hosszabb ideig üzemel, hogy megőrizze az aktuális hőmérsékletet.

#### **A fagyasztó hőmérséklete nagyon alacsony, de a hűvösebb hőmérséklet megfelelő.**

- A fagyasztórekesz hőmérséklete nagyon alacsonyra van beállítva. >>> Állítsa magasabbra a fagyasztótér hőmérsékletét, és ellenőrizze újra.

#### **A hűtő hőmérséklete nagyon alacsony, de a fagyasztó hőmérséklete megfelelő.**

- A hűtőrekesz hőmérséklete nagyon alacsonyra van beállítva. >>> Állítsa magasabbra a hűtőtér hőmérsékletét, és ellenőrizze újra.

#### **A hűtőrekesz fiókaiban tárolt élelmiszerek fagyasztottak.**

- A hűtőrekesz hőmérséklete nagyon alacsonyra van beállítva. >>> Állítsa magasabbra a hűtőtér hőmérsékletét, és ellenőrizze újra.

#### **A hűtő vagy a fagyasztó hőmérséklete túl magas.**

- A hűtőrekesz hőmérséklete nagyon magas értékre van beállítva. >>> A hűtőrekesz hőmérsékletének beállítása hatásos van a fagyasztórekesz hőmérsékletére. Várja meg, amíg az érintett részek hő-

mérséklete eléri a megfelelő szintet a hűtő- vagy fagyasztórekeszek hőmérsékletének megváltoztatásával.

- Az ajtókat gyakran kinyitották vagy hosszú ideig nyitva tartották. >>> Ne nyissa ki túl gyakran az ajtókat.
- Az ajtó lehet, hogy résnyire nyitva van. >>> Csukja be teljesen az ajtót.
- Lehet, hogy a terméket nemrég csatlakoztatták, vagy új élelmiszer került bele. >>> Ez normális. A terméknek tovább tart elérni a beállított hőmérsékletet, ha nemrég csatlakoztatták, vagy új élelmiszer került bele.
- Lehet, hogy nemrégiben nagy mennyiségű forró ételt helyeztek a készülékbe. >>> Ne tegyen forró ételt a készülékbe.

#### **Rázkódás vagy zaj.**

- A felület nem sík vagy strapabíró >>> Ha a termék lassú mozgatkör remeg, állítsa be a lábakat a termék kiegyensúlyozásához. Győződjön meg arról is, hogy a padló kellően strapabíró a termék elbírásához.
- A termékre helyezett bármilyen tárgy zajt okozhat. >>> Távolítsa el a készülékre helyezett tárgyakat.
- A készülékből folyadékcsorgás, permetezés stb. zaja hallatszik.
- A termék működése folyadék- és gázáramlással jár. >>> Ez normális és nem üzemzavar.

#### **A termékből szélfújás hangja hallatszik.**

- A termék ventilátort használ a hűtési folyamathoz. Ez normális és nem üzemzavar.

#### **A termék belső falain páralecsapódás keletkezik.**

- A meleg vagy párás időjárás fokozza a jégesedést és a kondenzációt. Ez normális és nem üzemzavar.
- Az ajtókat gyakran kinyitották vagy hosszú ideig nyitva tartották. >>> Ne nyissa ki túl gyakran az ajtókat; ha nyitva van, csukja be.
- Az ajtó lehet, hogy résnyire nyitva van. >>> Csukja be teljesen az ajtót.

### **A készülék külső felületén vagy az ajtók között páralecsapódás van.**

- A környezet párás lehet, ez párás időben teljesen normális. >>> A páralecsapódás el fog oszlani, ha a páratartalom csökken.

### **A belső térnek rossz szaga van.**

- A terméket nem tisztítják rendszeresen. >>> A belső teret rendszeresen tisztítsa meg szivaccsal, meleg vízzel és szénsavas vízzel.
- Bizonyos tartályok és csomagolóanyagok rossz szagot okozhatnak. >>> Használjon szagmentes tartókat és csomagolóanyagokat.
- Az élelmiszereket lezáratlan tartókban helyezték el. >>> Tartsa az élelmiszereket lezárt tartókban. A nem zárt élelmiszerekből mikroorganizmusok terjedhetnek el, és rossz szagot okozhatnak.
- Távolítsa el a lejárt vagy romlott élelmiszereket a készülékből.

### **Az ajtó nem záródik.**

- Előfordulhat, hogy az élelmiszercsomagok elzárják az ajtót. >>> Távolítsa el az ajtókat eltorlaszoló tárgyakat.

- A termék nem áll teljesen függőlegesen a padlón. >>> Állítsa be a lábakat a készülék kiegyensúlyozásához.
- A felület nem sík vagy nem strapabíró >>> Győződjön meg róla, hogy a felület sík és kellően strapabíró ahhoz, hogy elbírja a terméket.

### **A zöldségtartó beragadt.**

- Az élelmiszerek érintkezhetnek a fiók felső részével. >>> Rendezze át az élelmiszereket a fiókban.

### **A készülék felületének hőmérséklete.**

- A készülék működése közben magas hőmérséklet figyelhető meg a két ajtó között, az oldallapokon és a hátsó rácsfelületen. Ez normális, és nem igényel karbantartást.

### **A ventilátor továbbra is működik, ha az ajtó nyitva van.**

- A ventilátor továbbra is működhet, ha a fagyasztó ajtaja nyitva van.

Ha a probléma az ebben a fejezetben leírtak elvégzése után is fennáll, forduljon a forgalmazóhoz vagy hivatalos szervizhez. Ne próbálja megjavítani a készüléket. Ez normális.

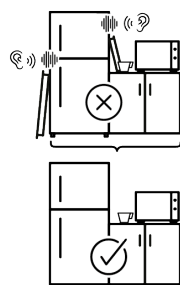
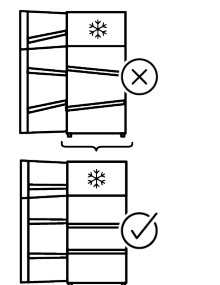
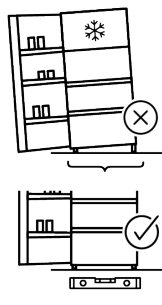
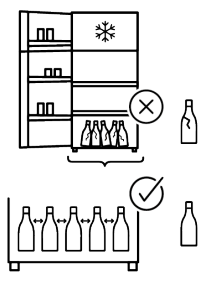
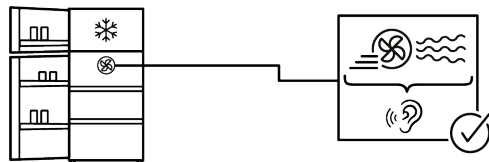
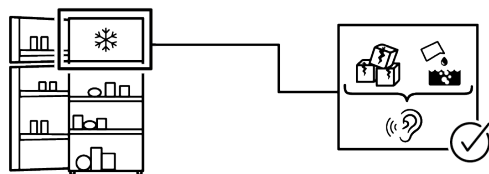
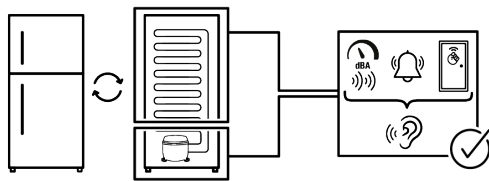

## JOGI NYILATKOZAT

Egyes (egyszerű) meghibásodásokat a végfelhasználó is megfelelően kezelhet anélkül, hogy bármilyen biztonsági probléma vagy nem biztonságos használat következne be, feltéve, hogy azokat a határokon belül és az alábbi utasításoknak megfelelően végzi el (lásd az „Önálló javítás” fejezetet). Ezért, hacsak az alábbi „Önálló javítás” fejezet nem engedélyezi, a javításokat a biztonsági problémák elkerülése érdekében regisztrált szakszerviznek kell elvégeznie. A regisztrált szakszerviz olyan szakszerviz, akinek a gyártó a 2009/125/EK irányelv szerinti jogszabályban leírt módszereknek megfelelően hozzáférést biztosított a termék használati utasításaihoz és pótalkatrészjegyzékéhez.

**A garanciális feltételek alapján azonban csak az a szerviz (azaz hivatalos szakszerviz) nyújthat szolgáltatást, amelyet a használati útmutatóban/garanciakártyán megadott telefonszámon vagy a hivatalos kereskedőn keresztül érhet el. Ezért felhívjuk figyelmét, hogy a Whirlpool által nem engedélyezett szakszervizek által végzett javítások esetén a garancia érvényét veszti. Önálló javítás**

Az önálló javítást a végfelhasználó kizárólag a következő pótalkatrészek tekintetében végezheti: ajtókilincsek, ajtópántok, tálcák, kosarak és ajtó tömítések (2021. március 1-től frissített lista is elérhető <https://parts-selfservice.europeanappliances.com>). Továbbá, a termék biztonsága és a súlyos sérülések megelőzése érdekében az említett önálló javítást az ahhoz szükséges felhasználói kézikönyvben vagy az alábbiakban található utasítások szerint kell elvégezni: <https://parts-selfservice.europeanappliances.com>. Saját biztonsága érdekében húzza ki a terméket a hálózathoz, mielőtt bármilyen önálló javítást kísérelne meg.

A végfelhasználók által az ilyen listán nem szereplő alkatrészekkel végzett javítások és javítási kísérletek és/vagy az önálló javításra vonatkozó felhasználói kézikönyvek-

ben szereplő, vagy a <https://parts-selfservice.europeanappliances.com> oldalon elérhető utasítások be nem tartása olyan biztonsági problémákat vethet fel, amelyek nem a Whirlpool-nak tulajdoníthatók, és a termékre vonatkozó garancia érvényét veszti. Ezért erősen ajánlott, hogy a végfelhasználók tartózkodjanak az említett alkatrésztől, és ilyen esetekben forduljanak hivatalos szakszervizhez vagy regisztrált szakszervizhez. Ellenkező esetben a végfelhasználók ilyen kísérletei biztonsági problémákat vethetnek fel, és károsíthatják a terméket, majd ezt követően tűz, elázás, áramütés és súlyos személyi sérülések bekövetkezését okozhatják.

Példaként, de nem kizárólagosan, a következő javításokat kell hivatalos szakszerviznek vagy regisztrált szakszerviznek végeznie: kompresszor, hűtőkör, főpanel, inverterpanel, kijelzőpanel stb.

A gyártó/eladó nem vállal felelősséget abban az esetben, ha a végfelhasználók nem tartják be a fentieket.

Az Ön által megvásárolt hűtőszekrény pótalkatrész-ellátási ideje 10 év. Ezen időszak alatt elérhetőek eredeti pótalkatrészek a hűtőszekrény megfelelő üzemeltetéséhez.

A megvásárolt hűtőberendezésre vonatkozó minimum garancia 24 hónap.

A termék „G” energiaosztályú fényforrással van felszerelve.

A termékben lévő fényforrást csak szakszerviz cserélheti ki.

