

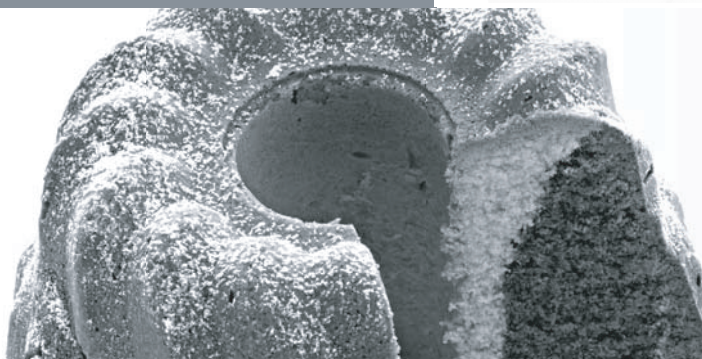

Register your new Bosch now:
www.bosch-home.com/welcome



MUM5....



BOSCH

de Gebrauchsanleitung
en Operating instructions
fr Notice d'utilisation
it Istruzioni per l'uso
nl Gebruiksaanwijzing
da Brugsanvisning

no Bruksanvisning
sv Bruksanvisning
fi Käyttöohje
es Instrucciones de uso
pt Instruções de serviço
el Οδηγίες χρήσης

tr Kullanma talimatı
pl Instrukcja obsługi
hu Használati utasítás
uk Інструкція з експлуатації
ru Инструкция по эксплуатации
ar تعليمات الاستخدام

de	Deutsch	3
en	English	16
fr	Français	29
it	Italiano	44
nl	Nederlands	58
da	Dansk	72
no	Norsk	85
sv	Svenska	98
fi	Suomi	111
es	Español	124
pt	Português	139
el	Ελληνικά	153
tr	Türkçe	168
pl	Polski	184
hu	Magyar	198
uk	Українська	211
ru	Русский	225
ar	عربي	258



Herzlichen Glückwunsch zum Kauf Ihres neuen Gerätes aus dem Hause BOSCH. Damit haben Sie sich für ein modernes, hochwertiges Haushaltsgerät entschieden. Weitere Informationen zu unseren Produkten finden Sie auf unserer Internetseite.

Inhalt

Zu Ihrer Sicherheit	3
Auf einen Blick	6
Bedienen	7
Reinigen und Pflegen	10
Aufbewahrung	11
Hilfe bei Störungen	11
Anwendungsbeispiele	12
Sonderzubehör	13
Entsorgung	15
Garantiebedingungen	15

Zu Ihrer Sicherheit

Lesen Sie diese Anleitung sorgfältig vor dem Gebrauch, um wichtige Sicherheits- und Bedienungshinweise für dieses Gerät zu erhalten.

Das Nichtbeachten der Anweisungen für die richtige Anwendung des Gerätes schließt eine Haftung des Herstellers für daraus resultierende Schäden aus.

Dieses Gerät ist für die Verarbeitung haushaltsüblicher Mengen im Haushalt oder in haushaltsähnlichen, nicht-gewerblichen Anwendungen bestimmt. Haushaltsähnliche Anwendungen umfassen z. B. die Verwendung in Mitarbeiterküchen von Läden, Büros, landwirtschaftlichen und anderen gewerblichen Betrieben, sowie die Nutzung durch Gäste von Pensionen, kleinen Hotels und ähnlichen Wohneinrichtungen. Gerät nur für haushaltsübliche Verarbeitungsmengen und -zeiten benutzen. Zulässige Höchstmengen (siehe „Anwendungsbeispiele“) nicht überschreiten!

Dieses Gerät ist zum Rühren, Kneten und Schlagen von Lebensmitteln geeignet. Es darf nicht zur Verarbeitung von anderen Gegenständen bzw. Substanzen benutzt werden. Bei Verwendung des vom Hersteller zugelassenem Zubehör sind weitere Anwendungen möglich.

Das Gerät nur mit Originalzubehör benutzen. Bei Gebrauch des Zubehörs die beigelegten Gebrauchsanleitungen beachten. Gebrauchsanleitung bitte aufbewahren. Bei Weitergabe des Gerätes an Dritte Gebrauchsanleitung mitgeben.

Generelle Sicherheitshinweise

Stromschlag-Gefahr

Dieses Gerät darf von Kindern nicht benutzt werden.

Das Gerät und seine Anschlussleitung ist von Kinder fernzuhalten.

Geräte können von Personen mit reduzierten physischen, sensorischen oder mentalen Fähigkeiten oder Mangel an Erfahrung und Wissen benutzt werden, wenn sie beaufsichtigt werden oder

bezüglich des sicheren Gebrauchs des Gerätes unterwiesen wurden und die daraus resultierenden Gefahren verstanden haben.
Kinder dürfen nicht mit dem Gerät spielen. Gerät nicht ohne Aufsicht betreiben.

Gerät nur gemäß Angaben auf dem Typenschild anschließen und betreiben. Nur zur Verwendung in geschlossenen Räumen.
Nur benutzen, wenn Zuleitung und Gerät keine Beschädigungen aufweisen.

Vor dem Auswechseln von Zubehör oder Zusatzteilen, die im Betrieb bewegt werden, muss das Gerät ausgeschaltet und vom Netz getrennt werden. Das Gerät ist bei nicht vorhandener Aufsicht und vor dem Zusammenbau, dem Auseinandernehmen oder Reinigen stets vom Netz zu trennen.

Zuleitung nicht über scharfe Kanten oder heiße Flächen ziehen.
Wenn die Anschlussleitung dieses Gerätes beschädigt wird, muss sie durch den Hersteller oder seinen Kundendienst oder eine ähnlich qualifizierte Person ersetzt werden, um Gefährdungen zu vermeiden.
Reparaturen am Gerät nur durch unseren Kundendienst vornehmen lassen.

▲ Sicherheitshinweise für dieses Gerät

Verletzungsgefahr

Stromschlag-Gefahr!

Netzstecker erst einstecken, wenn alle Vorbereitungen zum Arbeiten mit dem Gerät abgeschlossen sind.

Grundgerät niemals in Flüssigkeit tauchen und unter fließendes Wasser halten.

Keinen Dampfreiniger verwenden.

Schwenkarm nicht verstellen, während das Gerät eingeschaltet ist.

Vollständigen Stillstand des Antriebs abwarten.

Werkzeug/Zubehör nur bei Stillstand des Antriebes wechseln – nach dem Ausschalten läuft der Antrieb kurze Zeit nach.

Gerät ausschließlich mit dem Drehschalter ein- und ausschalten.

Bei Nichtbenutzung des Gerätes den Netzstecker ziehen.

Vor Behebung einer Störung den Netzstecker ziehen.

Verletzungsgefahr durch rotierende Werkzeuge!

Nicht in rotierende Teile greifen. Während des Betriebes nie in die Schüssel greifen. Nur mit aufgesetztem Deckel (12) arbeiten!

Werkzeug nur bei Stillstand des Antriebes wechseln – nach dem Ausschalten läuft der Antrieb kurze Zeit nach und bleibt in der

Werkzeugwechselposition stehen. Schwenkarm erst nach Stillstand des Werkzeugs bewegen.

Das Gerät kann aus Sicherheitsgründen nur betrieben werden, wenn nicht genutzte Antriebe mit Antriebsschutzdeckeln (5, 8) bedeckt sind. Durchlaufschnitzler nur bei Stillstand des Antriebes und bei gezogenem Netzstecker aufsetzen/abnehmen. Nicht in den Einfüllschacht greifen.

Verletzungsgefahr durch scharfe Messer!

Nicht in die scharfen Messer und Kanten der Zerkleinerungsscheiben greifen. Zerkleinerungsscheiben nur am Rand anfassen!
Mixermesser nicht mit bloßen Händen berühren.

Verletzungsgefahr durch scharfe Messer/rotierenden Antrieb!

Nie in den aufgesetzten Mixer greifen! Mixer nur bei Stillstand des Antriebes abnehmen/ aufsetzen! Den Mixer nur im zusammen-
gesetzten Zustand und mit aufgesetztem Deckel betreiben.

Verbrühungsgefahr!

Beim Verarbeiten von heißem Mixgut tritt Dampf durch den Trichter im Deckel aus. Maximal 0,5 Liter heiße oder schäumende Flüssigkeit einfüllen.

Wichtig!

Das Gerät nur mit Originalzubehör benutzen. Bei Gebrauch des Zubehörs die beigelegten Gebrauchsanleitungen beachten.
Nur ein Werkzeug bzw. Zubehör gleichzeitig benutzen.

▲ Erläuterung der Symbole am Gerät bzw. Zubehör



Anweisungen der Gebrauchsanleitung befolgen.



Vorsicht! Rotierende Messer.



Vorsicht! Rotierende Werkzeuge.

Nicht in die Nachfüllöffnung greifen.

Sicherheitssysteme

Einschaltsicherung

Siehe Tabelle „Arbeitspositionen“.

Das Gerät lässt sich in **Pos. 1 und 3** nur einschalten:

- wenn die Schüssel (11) eingesetzt und bis zum Einrasten gedreht wurde und
- der Mixerantriebsschutzdeckel (8) aufgesetzt ist.

Wiedereinschaltsicherung

Bei Stromunterbrechung bleibt das Gerät eingeschaltet, aber der Motor läuft danach

nicht wieder an. Zum Wiedereinschalten Drehschalter auf **0/off** drehen, dann einschalten.

Überlastsicherung

Schaltet der Motor während der Benutzung selbständig ab, ist der Überlastungsschutz aktiviert. Eine mögliche Ursache kann die gleichzeitige Verarbeitung zu großer Mengen an Lebensmitteln sein.

Zum Verhalten bei Aktivierung eines Sicherheitssystems siehe „Hilfe bei Störungen“.

Die Gebrauchsanleitung beschreibt verschiedene Ausführungen, siehe auch Modellübersicht (**Bild III**). Das Gerät ist wartungsfrei.

Auf einen Blick

Bitte Bildseiten ausklappen.

Bild III

Grundgerät

1 Entriegelungstaste

2 Schwenkarm

„Easy Armlift“-Funktion zur Unterstützung der Bewegung des Armes nach oben (siehe „Arbeitspositionen“).

3 Drehschalter

Nach dem Ausschalten (Stellung **0/off**) läuft das Gerät automatisch in die optimale Position zum Wechseln der Werkzeuge.

MUM52..:

0/off = Stopp

M = Momentschaltung mit höchster Drehzahl, Schalter für gewünschte Mixdauer festhalten.

Stufe **1–4**, Arbeitsgeschwindigkeit:

1 = niedrige Drehzahl – langsam,

4 = hohe Drehzahl – schnell.

MUM54../MUM55../MUM56..:

0/off = Stopp

M = Momentschaltung mit höchster Drehzahl, Schalter für gewünschte Mixdauer festhalten.

Stufe **1–7**, Arbeitsgeschwindigkeit:

1 = niedrige Drehzahl – langsam,

7 = hohe Drehzahl – schnell.

4 Betriebsanzeige (MUM54../55../56..)

Leuchtet während des Betriebes (Drehschalter auf **M** oder **1–7**).

Blinkt bei Fehlern in der Bedienung des Gerätes, beim Auslösen der elektronischen Sicherung bzw. bei einem Gerätedefekt, siehe Kapitel „Hilfe bei Störungen“.

5 Antriebsschutzdeckel

Zum Abnehmen des Antriebsschutzdeckels auf den hinteren Bereich drücken und Deckel abnehmen.

6 Antrieb für

– Durchlaufschneider und

– Zitruspresse (Sonderzubehör *).

Bei Nichtgebrauch Antriebsschutzdeckel aufsetzen.

7 Antrieb für Werkzeuge (Rührbesen, Schlagbesen, Knethaken) und Fleischwolf (Sonderzubehör *)

8 Mixerantriebsschutzdeckel

9 Antrieb für Mixer (Sonderzubehör *)

Bei Nichtgebrauch Mixerantriebsschutzdeckel aufsetzen.

10 Kabelaufbewahrung

MUM52../MUM54..:

Kabel im Kabelfach verstauen

MUM55../MUM56..:

Kabelaufrollautomatik

Schüssel mit Zubehör

11 Edelstahl-Rührschüssel

12 Deckel

Werkzeuge

13 Rührbesen

14 Schlagbesen

15 Knethaken mit Teigabweiser

16 Zubehörtasche

Zur Aufbewahrung der Werkzeuge und Zerkleinerungsscheiben.

Durchlaufschneider

17 Stopfer

18 Deckel mit Einfüllschacht

19 Zerkleinerungsscheiben

19a Wende-Schneidscheibe – dick/dünn

19b Wende-Raspelscheibe – grob/fein

19c Reibscheibe – mittelfein

20 Scheibenträger

21 Gehäuse mit Auslassöffnung

Mixer *

22 Mixbecher

23 Deckel

24 Trichter

* Wenn ein Zubehörteil nicht im Lieferumfang enthalten ist, kann es über den Handel und den Kundendienst erworben werden.

Arbeitspositionen

Bild III

Achtung!

Gerät nur betreiben, wenn Werkzeug/ Zubehör nach dieser Tabelle am richtigen Antrieb und in der richtigen Position angebracht und in Arbeitsstellung ist. Der Schwenkarm muss in jeder Arbeitsposition eingearstet sein.









Hinweis

Der Schwenkarm ist mit der „Easy Armlift“-Funktion ausgestattet, welche die Bewegung des Schwenkarmes nach oben unterstützt.

Einstellen der Arbeitsposition:

- Entriegelungstaste drücken und Schwenkarm bewegen.
Bewegung mit einer Hand unterstützen.
- Schwenkarm bis zum Einrasten auf die gewünschte Position bewegen.

Position	Antrieb		MUM52..	MUM54.. MUM55.. MUM56..
1	7		1-4	1-7
			1-4	1-7
			1-2	1-3
2	7	*	-	-
3	6		2-4	3-7
			2-3	3-5
4	9		3-4	5-7
	7		3-4	5-7

* Einsetzen/Abnehmen von Schlag-, Rührbesen und Kneithaken; Zugeben großer Verarbeitungsmengen.

Bedienen



Verletzungsgefahr!

Netzstecker erst einstecken, wenn alle Vorbereitungen zum Arbeiten mit dem Gerät abgeschlossen sind.

Achtung!

Gerät nur mit Zubehör/Werkzeug in Arbeitsstellung betreiben.

Gerät nicht leer betreiben.

Gerät und Zubehörteile keinen Hitzequellen aussetzen. Teile sind nicht mikrowellengeeignet.

- Gerät und Zubehör vor dem ersten Gebrauch gründlich reinigen, siehe „Reinigen und Pflegen“.



Wichtiger Hinweis

In dieser Gebrauchsanleitung empfohlene Richtwerte für die Arbeitsgeschwindigkeit beziehen sich auf die Geräte mit 7-stufigem Drehschalter. Für Geräte mit 4-stufigem Drehschalter finden Sie die Werte in Klammern jeweils dahinter.

In dieser Gebrauchsanleitung befindet sich ein Aufkleber mit Richtwerten für die Arbeitsgeschwindigkeit des Gerätes bei Verwendung der Werkzeuge bzw. des Zubehörs.

Wir empfehlen, diesen Aufkleber am Gerät anzubringen (**Bild G**).

Vorbereiten

- Grundgerät auf glatten und sauberen Untergrund stellen.
- Kabel herausziehen (**Bild D**).

MUM52../MUM54..

Kabelstufach:
Kabel auf die gewünschte Länge herausziehen.



MUM55../MUM56..

Kabelaufrollautomatik:
Kabel in einem Zug bis zur gewünschten Länge (max. 100 cm) herausziehen und langsam loslassen; das Kabel ist arretiert.
Kabel-Arbeitslänge vermindern:
Leicht am Kabel ziehen und bis zur gewünschten Länge aufrollen lassen.
Dann erneut leicht am Kabel ziehen und langsam loslassen; das Kabel ist arretiert.



Achtung!

Kabel beim Einschieben nicht verdrehen.
Bei Geräten mit Kabelaufroll-Automatik Kabel nicht von Hand einschieben. Wenn sich das Kabel verklemmt, Kabel ganz herausziehen und dann aufrollen lassen.

- Netzstecker einstecken.

Schüssel und Werkzeuge



Verletzungsgefahr durch rotierende Werkzeuge

Während des Betriebes nie in die Schüssel greifen. Nur mit aufgesetztem Deckel (12) arbeiten!

Werkzeug nur bei Stillstand des Antriebes wechseln – nach dem Ausschalten läuft der Antrieb kurze Zeit nach und bleibt in der Werkzeugwechselposition stehen. Schwenkarm erst nach Stillstand des Werkzeugs bewegen.

Das Gerät darf aus Sicherheitsgründen nur betrieben werden, wenn nicht genutzte Antriebe mit Antriebsschutzdeckeln (5, 8) bedeckt sind.



Achtung!

Schüssel nur für Arbeiten mit diesem Gerät verwenden.

Rührbesen (13)

zum Rühren von Teigen, z. B. Rührteig



Schlagbesen (14)

zum Schlagen von Eischnee, Sahne und zum Schlagen von leichten Teigen, z. B. Biskuitteig



Knethaken (15)

zum Kneten von schweren Teigen und zum Unterheben von Zutaten, die nicht zerkleinert werden sollen (z. B. Rosinen, Schokoladenplättchen)



Arbeiten mit der Schüssel und den Werkzeugen

Bild 

- Entriegelungstaste drücken und Schwenkarm in Position **2** bringen.
- Schüssel einsetzen:
 - Nach vorne geneigte Schüssel aufsetzen und dann abstellen,
 - gegen den Uhrzeigersinn bis zum Einrasten drehen.
- Je nach Verarbeitungsaufgabe Rührbesen, Schlagbesen oder Knethaken bis zum Einrasten in den Antrieb einstecken.

Hinweis:

Beim Knethaken Teigabweiser drehen, bis der Knethaken einrasten kann (**Bild 3-4b**).

- Die zu verarbeitenden Zutaten in die Schüssel einfüllen.
- Entriegelungstaste drücken und Schwenkarm in Position **1** bringen.



- Deckel aufsetzen.
- Drehschalter auf gewünschte Stufe stellen.

Unsere Empfehlung:

- Rührbesen: zuerst einrühren bei Stufe 1 (1), dann Stufe 7 (4) wählen
- Schlagbesen: Stufe 7 (4), untermischen auf Stufe 1 (1)
- Knethaken: zuerst einrühren bei Stufe 1 (1), kneten bei Stufe 3 (2)

Zutaten nachfüllen

- Gerät am Drehschalter ausschalten.
- Zutaten durch die Nachfüllöffnung im Deckel nachfüllen.
- oder
- Deckel abnehmen.
- Entriegelungstaste drücken und Schwenkarm in Position **2** bringen.
- Zutaten einfüllen.



Nach der Arbeit

- Gerät am Drehschalter ausschalten.
- Netzstecker ziehen.
- Deckel abnehmen.
- Entriegelungstaste drücken und Schwenkarm in Position **2** bringen.
- Werkzeug aus dem Antrieb nehmen.
- Schüssel entnehmen.
- Alle Teile reinigen, siehe „Reinigen und Pflegen“.



Durchlaufschneider



Verletzungsgefahr

Nicht in die scharfen Messer und Kanten der Zerkleinerungsscheiben greifen. Zerkleinerungsscheiben nur am Rand anfassen!

Durchlaufschneider nur bei Stillstand des Antriebes und bei gezogenem Netzstecker aufsetzen/abnehmen.

Nicht in den Einfüllschacht greifen.

Achtung!

Durchlaufschneider nur in komplett zusammengesetztem Zustand verwenden. Durchlaufschneider nie am Grundgerät zusammenbauen.

Durchlaufschneider nur in der aufgeführten Betriebsposition betreiben.

Schutz vor Überlastung

Um bei einer Überlastung des Durchlaufschnitzlers größere Schäden an Ihrem Gerät zu verhindern, verfügt die Antriebswelle des Durchlaufschnitzlers über eine Einkerbung (Sollbruchstelle). Bei Überlastung bricht die Antriebswelle an dieser Stelle.

Ein neuer Scheibenträger mit Antriebswelle ist beim Kundendienst erhältlich.

Wende-Schneidscheibe – dick/dünn



zum Schneiden von Obst und Gemüse. Verarbeitung auf Stufe 5 (3). Bezeichnung auf der Wende-Schneidscheibe: „1“ für die dicke Schneidseite „3“ für die dünne Schneidseite

Achtung!

Die Wende-Schneidscheibe ist nicht geeignet zum Schneiden von Hartkäse, Brot, Brötchen und Schokolade. Gekochte, festkochende Kartoffeln nur kalt schneiden.

Wende-Raspelscheibe – grob/fein



zum Raspeln von Gemüse, Obst und Käse, außer Hartkäse (z. B. Parmesan). Verarbeitung auf Stufe 3 (2) oder 4 (3). Bezeichnung auf der Wende-Raspelscheibe: „2“ für die grobe Raspelseite „4“ für die feine Raspelseite

Achtung!

Die Wende-Raspelscheibe ist nicht geeignet zum Raspeln von Nüssen. Weichkäse nur mit der groben Seite auf Stufe 7 (4) raspeln.

Reibscheibe – mittelfein



zum Reiben von rohen Kartoffeln, Hartkäse (z. B. Parmesan), gekühlter Schokolade und Nüssen. Verarbeitung auf Stufe 7 (4).

Achtung!

Die Reibscheibe ist nicht geeignet zum Reiben von Weich- und Schnittkäse.

Arbeiten mit dem Durchlaufschnitzler

Bild 1



- Entriegelungstaste drücken und Schwenkarm in Position **2** bringen.
- Schüssel einsetzen:
 - Nach vorne geneigte Schüssel aufsetzen und dann abstellen,
 - gegen den Uhrzeigersinn bis zum Einrasten drehen.

- Entriegelungstaste drücken und Schwenkarm in Position **3** bringen.
- Antriebsschutzdeckel vom Antrieb des Durchlaufschnitzlers abnehmen (Bild 1-5a).
- Scheibenträger am unteren Ende festhalten, dabei müssen die beiden Spitzen nach oben zeigen.
- Gewünschte Schneid- oder Raspelscheibe vorsichtig auf die Spitzen des Scheibenträgers auflegen (Bild 1-6a). Bei Wende-Scheiben darauf achten, dass die gewünschte Seite nach oben zeigt.
- Scheibenträger am oberen Ende ergreifen und in das Gehäuse einsetzen (Bild 1-6b).
- Deckel aufsetzen (Markierung beachten) und im Uhrzeigersinn bis zum Anschlag drehen.
- Durchlaufschnitzler wie in Bild 1-8 gezeigt auf den Antrieb setzen und im Uhrzeigersinn bis zum Anschlag drehen.
- Drehschalter auf empfohlene Stufe stellen.
- Zu verarbeitende Lebensmittel in den Einfüllschacht geben und mit dem Stopfer nachschieben.



Achtung!

Einen Rückstau des Schneidgutes in der Auslassöffnung vermeiden.

Tipp: Für gleichmäßige Schneidergebnisse dünnes Schnittgut bundweise verarbeiten.

Hinweis: Sollten zu verarbeitende Lebensmittel im Durchlaufschnitzler festkleben, Küchenmaschine ausschalten, Netzstecker ziehen, Stillstand des Antriebes abwarten, Deckel des Durchlaufschnitzlers abnehmen und Einfüllschacht entleeren.

Nach der Arbeit

- Gerät am Drehschalter ausschalten.
- Durchlaufschnitzler gegen den Uhrzeigersinn drehen und abnehmen.
- Deckel gegen den Uhrzeigersinn drehen und abnehmen.
- Scheibenträger mit Scheibe entnehmen. Dazu mit dem Finger von unten gegen die Antriebswelle drücken (Bild 1).
- Teile reinigen.

Mixer



Verletzungsgefahr durch scharfe Messer/rotierenden Antrieb!

Nie in den aufgesetzten Mixer greifen! Mixer nur bei Stillstand des Antriebes abnehmen/ aufsetzen! Den Mixer nur im zusammengesetzten Zustand und mit aufgesetztem Deckel betreiben.



Verbrühungsgefahr!

Beim Verarbeiten von heißem Mixgut tritt Dampf durch den Trichter im Deckel aus. Maximal 0,5 Liter heiße oder schäumende Flüssigkeit einfüllen.

Achtung!

Mixer kann beschädigt werden. Keine tiefgefrorenen Zutaten (ausgenommen Eiswürfel) verarbeiten. Mixer nicht leer betreiben.

Arbeiten mit dem Mixer

Bild

- Enriegelungsknopf drücken und Schwenkarm in Position 4 bringen.
- Mixerantriebsschutzdeckel abnehmen.
- Mixbecher aufsetzen (Markierung am Griff auf Markierung am Grundgerät) und gegen den Uhrzeigersinn bis zum Anschlag drehen.
- Zutaten einfüllen.
Maximalmenge flüssig = 1,25 Liter;
Maximalmenge schäumende oder heiße Flüssigkeiten = 0,5 Liter;
optimale Verarbeitungsmenge, fest = 50 bis 100 Gramm;
- Deckel aufsetzen und gegen den Uhrzeigersinn bis zum Anschlag in den Mixergriff drehen. Der Deckel muss eingerastet sein.
- Drehschalter auf gewünschte Stufe stellen.

Zutaten nachfüllen

Bild

- Gerät am Drehschalter ausschalten.
- Deckel abnehmen und Zutaten einfüllen oder
- Trichter herausnehmen und feste Zutaten nach und nach in Nachfüllöffnung einfüllen oder
- flüssige Zutaten durch den Trichter einfüllen.

Nach der Arbeit

- Gerät am Drehschalter ausschalten.
- Mixer im Uhrzeigersinn drehen und abnehmen.

Tipp: Mixer am besten sofort nach Gebrauch reinigen.

Reinigen und Pflegen



Achtung!

Keine scheuernden Reinigungsmittel verwenden. Oberflächen können beschädigt werden.

Grundgerät reinigen



Stromschlag-Gefahr!

Grundgerät niemals in Wasser tauchen und unter fließendes Wasser halten. Keinen Dampfreiniger verwenden.

- Netzstecker ziehen.
- Grundgerät und Antriebsschutzdeckel feucht abwischen. Bei Bedarf etwas Spülmittel benutzen.
- Gerät anschließend trockenreiben.

Schüssel und Werkzeug reinigen

Schüssel und Werkzeuge sind spülmaschinenfest. Kunststoffteile in der Spülmaschine nicht einklemmen, da bleibende Verformungen während des Spülvorgangs möglich sind!

Durchlaufschnitzler reinigen

Alle Teile des Durchlaufschnitzlers sind spülmaschinenfest.

Tipp: Zum Entfernen von rotem Belag nach der Verarbeitung von z. B. Karotten etwas Speiseöl auf ein Tuch geben und den Durchlaufschnitzler (nicht die Zerkleinerungsscheiben) damit abreiben. Durchlaufschnitzler dann spülen.

Mixer reinigen



Verletzungsgefahr durch scharfe Messer!

Mixermesser nicht mit bloßen Händen berühren.

Mixerbecher, Deckel und Trichter sind spülmaschinenfest.

Tip: Nach der Verarbeitung von Flüssigkeiten reicht es oft, den Mixer zu reinigen, ohne ihn vom Gerät abzunehmen. Dazu etwas Wasser mit Spülmittel in den aufgesetzten Mixer geben. Für wenige Sekunden den Mixer einschalten (Stufe M). Spülwasser ausschütten und Mixer mit klarem Wasser ausspülen.



Wichtiger Hinweis

Zubehörtasche bei Bedarf reinigen. Pflegehinweise in der Tasche beachten.

Aufbewahrung



Verletzungsgefahr!

Bei Nichtbenutzung des Gerätes den Netzstecker ziehen.

Bild

- Werkzeuge und Zerkleinerungsscheiben in der Zubehörtasche verstauen.
- Zubehörtasche in der Schüssel aufbewahren.
- Zur Aufbewahrung in der Originalverpackung siehe **Bild **.

Hilfe bei Störungen



Verletzungsgefahr!

Vor Behebung einer Störung den Netzstecker ziehen.



Wichtiger Hinweis für MUM54../MUM55../MUM56..

Ein Fehler in der Bedienung des Gerätes, ein Auslösen der elektronischen Sicherungen bzw. ein Gerätedefekt wird durch Blinken der Betriebsanzeige angezeigt.

Der Schwenkarm muss in jeder Arbeitsposition eingerastet sein.

Versuchen Sie als Erstes das aufgetretene Problem an Hand der folgenden Hinweise zu beseitigen.

Störung

Gerät läuft nicht an.

Abhilfe

- Stromversorgung überprüfen.

- Netzstecker überprüfen.
- Schwenkarm kontrollieren. Richtige Position? Eingerastet?
- Mixer bzw. Schüssel bis zum Anschlag festdrehen.
- Mixerdeckel aufsetzen und bis zum Anschlag festdrehen.
- Antriebsschutzdeckel an nicht genutzten Antrieben anbringen.
- Die Wiedereinschaltssicherung ist aktiv. Gerät auf 0/off stellen und dann zurück auf gewünschte Stufe stellen.

Störung

Gerät schaltet während der Benutzung ab. Die Überlastsicherung ist aktiviert. Es wurden zu viele Lebensmittel gleichzeitig verarbeitet.

Abhilfe

- Gerät abschalten.
- Verarbeitungsmenge reduzieren. Zulässige Höchstmengen (siehe „Anwendungsbeispiele“) nicht überschreiten!

Störung

Bei laufendem Antrieb wurde versehentlich die Entriegelungstaste betätigt.

Der Schwenkarm bewegt sich nach oben. Der Antrieb schaltet ab, bleibt aber nicht in der Werkzeugwechselposition stehen.

Abhilfe

- Drehschalter auf **0/off** stellen.
- Schwenkarm in Position **1** bringen.
- Gerät einschalten (Stufe 1).
- Gerät wieder ausschalten. Werkzeug bleibt in Werkzeugwechselposition stehen.



Störung

Mixer beginnt nicht zu arbeiten oder bleibt während der Benutzung stehen, der Antrieb „brummt“. Das Messer ist blockiert.

Abhilfe

- Gerät abschalten und Netzstecker ziehen.
- Mixer abnehmen und das Hindernis entfernen.
- Mixer wieder aufsetzen.
- Gerät einschalten.



Wichtiger Hinweis

Sollte sich die Störung so nicht beseitigen lassen, wenden Sie sich bitte an den Kundendienst.

Anwendungsbeispiele

Schlagsahne

100 g–600 g

- Sahne 1½ bis 4 Minuten auf Stufe 7 (4) – je nach Menge und Eigenschaften der Sahne, mit dem Schlagbesen verarbeiten.



Eiweiß

1 bis 8 Eiweiß

- Eiweiß 4 bis 6 Minuten auf Stufe 7 (4) mit dem Schlagbesen verarbeiten.



Biskuitteig

Grundrezept

2 Eier

2–3 EL heißes Wasser

100 g Zucker

1 Päckchen Vanillezucker

70 g Mehl

70 g Stärkemehl

evtl. Backpulver

- Zutaten (außer Mehl und Stärkemehl) ca. 4–6 Minuten auf Stufe 7 (4) mit dem Schlagbesen schaumig schlagen.
- Drehschalter auf Stufe 1 (1) stellen und das gesiebte Mehl und Stärkemehl in ca. ½ bis 1 Minute löffelweise untermischen.



Höchstmenge: 2 x Grundrezept

Rührteig

Grundrezept

3–4 Eier

200–250 g Zucker

1 Prise Salz

1 Päckchen Vanillezucker oder Schale von ½ Zitrone

200–250 g Butter oder Margarine (Raumtemperatur)

500 g Mehl

1 Päckchen Backpulver

125 ml Milch

- Alle Zutaten ca. ½ Minute auf Stufe 1 (1), dann ca. 3–4 Minuten auf Stufe 7 (4) mit dem Rührbesen verrühren.



Höchstmenge: 1,5 x Grundrezept

Mürbeteig

Grundrezept

125 g Butter (Raumtemperatur)

100–125 g Zucker

1 Ei

1 Prise Salz

etwas Zitronenschale oder Vanillezucker

250 g Mehl

evtl. Backpulver

- Alle Zutaten ca. ½ Minute auf Stufe 1 (1), dann ca. 2–3 Minuten auf Stufe 6 (3) mit dem Rührbesen verarbeiten.

Ab 500 g Mehl:

- Zutaten mit dem Knethaken ca. ½ Minute auf Stufe 1 (1), dann ca. 3–4 Minuten auf Stufe 3 (2) kneten.

Höchstmenge: 2 x Grundrezept

Hefeteig

Grundrezept

500 g Mehl

1 Ei

80 g Fett (Raumtemperatur)

80 g Zucker

200–250 ml lauwarme Milch

25 g frische Hefe oder 1 Päckchen

Trockenhefe

Schale von ½ Zitrone

1 Prise Salz

- Alle Zutaten ca. ½ Minute auf Stufe 1, dann ca. 3–6 Minuten auf Stufe 3 (2) mit dem Knethaken verarbeiten.

Höchstmenge: 1,5 x Grundrezept

Nudelteig

Grundrezept

300 g Mehl

3 Eier

nach Bedarf 1–2 EL (10–20 g) kaltes Wasser

- Alle Zutaten ca. 3 bis 5 Minuten auf Stufe 3 (2) zu einem Teig verarbeiten.

Höchstmenge: 1,5 x Grundrezept

Brotteig

Grundrezept

750 g Mehl

2 Päckchen Trockenhefe

2 TL Salz

450–500 ml warmes Wasser

- Alle Zutaten ca. ½ Minute auf Stufe 1, dann ca. 4–5 Minuten auf Stufe 3 (2) mit dem Knethaken verarbeiten.



Mayonnaise

2 Eier
 2 TL Senf
 ¼ l Öl
 2 EL Zitronensaft oder Essig
 1 Prise Salz
 1 Prise Zucker

Zutaten müssen gleiche Temperatur haben.

- Zutaten (außer Öl) einige Sekunden auf Stufe 3 (2) oder 4 (3) im Mixer verarbeiten.
- Mixer auf Stufe 7 (4) schalten und das Öl langsam durch den Trichter gießen und so lange weiter mischen, bis die Mayonnaise emulgiert.



Mayonnaise bald verbrauchen, nicht aufbewahren.

Honig-Brotaufstrich

30 g Butter (aus dem Kühlschrank, 7 °C)

190 g Honig (aus dem Kühlschrank, 7 °C)

- Butter in kleine Stücke zerteilen und in den Mixer geben.
- Honig dazugeben und 15 Sekunden auf Stufe 7 (4) mixen.

**Sonderzubehör**

MUZ5ZP1
 Zitruspresse

Zum Auspressen von Orangen, Zitronen und Grapefruit.



MUZ5CC1
 Würfelschneider

Zum Schneiden von Obst und Gemüse in gleichmäßig große Würfel



MUZ5FW1
 Fleischwolf

Zum Zerkleinern von frischem Fleisch für Tartar oder Hackbraten.

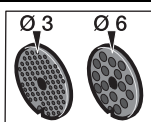

MUZ45LS1
 Lochscheibensatz
 fein (3 mm),
 grob (6 mm)

Für den Fleischwolf MUZ5FW1.
 Fein für Pasteten und Aufstriche, grob für Bratwürste und Speck.

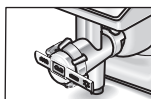

MUZ45SV1
 Spritzgebäckvorsatz

Für den Fleischwolf MUZ5FW1.
 Mit Metallschablone für 4 verschiedene Gebäckformen.

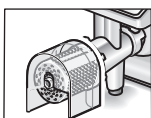

MUZ45RV1
 Reibevorsatz

Für den Fleischwolf MUZ5FW1.
 Zum Reiben von Nüssen, Mandeln, Schokolade und getrockneten Brötchen.

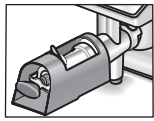

MUZ45FV1
Fruchtpressen-
vorsatz

Für den Fleischwolf MUZ5FW1.
Zum Pressen von Beerenobst außer Himbeeren,
Tomaten und Hagebutten zu Mus. Gleichzeitig
werden z. B. Johannisbeeren automatisch entstielt
und entkernt.



MUZ45PS1
Pommes frites-
Scheibe

Für den Durchlaufschnitzler MUZ5DS1.
Zum Schneiden roher Kartoffeln für Pommes frites.



MUZ45AG1
Asiagemüse-Scheibe

Für den Durchlaufschnitzler MUZ5DS1.
Schneidet Obst und Gemüse in feine Streifen für
asiatische Gemüsegerichte.



MUZ45RS1
Reibscheibe grob

Für den Durchlaufschnitzler MUZ5DS1.
Zum Reiben roher Kartoffeln z. B. für Reibekuchen
oder Klöße.

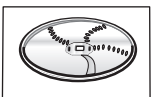

MUZ45KP1
Kartoffelpuffer-
Scheibe

Für den Durchlaufschnitzler MUZ5DS1.
Zum Reiben roher Kartoffeln für Rösti und
Kartoffelpuffer, zum Schneiden von Obst und
Gemüse in dicke Scheiben.

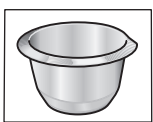

MUZ5ER2
Edelstahl-
Rührschüssel

In der Schüssel können bis zu 750 g Mehl plus
Zutaten verarbeitet werden.

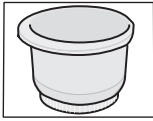

MUZ5KR1
Kunststoff-
Rührschüssel

In der Schüssel können bis zu 750 g Mehl plus
Zutaten verarbeitet werden.



MUZ5MX1
Mixer-Aufsatz
Kunststoff

Zum Mixen von Getränken, zum Pürieren von Obst
und Gemüse, zur Zubereitung von Mayonnaise, zum
Zerkleinern von Obst und Nüssen, zum Crushen von
Eiswürfeln.

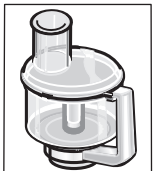

MUZ5MM1
Multimixer

Zum Hacken von Kräutern, Gemüse, Äpfeln und
Fleisch, zum Raspeln von Karotten, Rettich und
Käse, zum Reiben von Nüssen und gekühlter
Schokolade.

Wenn ein Zubehörteil nicht im Lieferumfang enthalten ist, kann es über den Handel oder den Kundendienst erworben werden.

Entsorgung



Dieses Gerät ist entsprechend der europäischen Richtlinie 2012/19/EG über Elektro- und Elektronikaltgeräte (waste electrical and electronic equipment – WEEE) gekennzeichnet.

Die Richtlinie gibt den Rahmen für eine EU-weit gültige Rücknahme und Verwertung der Altgeräte vor. Über aktuelle Entsorgungswege informieren Sie sich bitte bei Ihrem Fachhändler oder bei Ihrer Gemeindeverwaltung.

Garantiebedingungen

Für dieses Gerät gelten die von unserer jeweils zuständigen Landesvertretung herausgegebenen Garantiebedingungen, in dem das Gerät gekauft wurde. Sie können die Garantiebedingungen jederzeit über Ihren Fachhändler, bei dem Sie das Gerät gekauft haben, oder direkt bei unserer Landesvertretung anfordern. Die Garantiebedingungen für Deutschland und die Adressen finden Sie auf der Hefrückseite.

Darüber hinaus sind die Garantiebedingungen auch im Internet unter der benannten Webadresse hinterlegt. Für die Inanspruchnahme von Garantieleistungen ist in jedem Fall die Vorlage des Kaufbeleges erforderlich.

Congratulations on the purchase of your new BOSCH appliance.

In doing so, you have opted for a modern, high-quality domestic appliance.

You can find further information about our products on our web page.

Contents

For your safety	16
Overview	18
Operation	20
Cleaning and servicing	23
Storage	23
Troubleshooting	23
Application examples	24
Optional accessories	26
Disposal	28
Warranty conditions	28

For your safety

Before use, read these instructions carefully in order to become familiar with important safety and operating instructions for this appliance.

If the instructions for correct use of the appliance are not observed, the manufacturer's liability for any resulting damage will be excluded. This appliance is designed for processing normal household quantities in the home or similar quantities in non-industrial applications. Non-industrial applications include e.g. use in employee kitchens in shops, offices, agricultural and other commercial businesses, as well as use by guests in boarding houses, small hotels and similar dwellings. Use the appliance for processing normal quantities of food for domestic use. Do not exceed permitted maximum quantities (see "Application examples").

This appliance is suitable for mixing, kneading and beating food. It must not be used for processing other objects or substances. Other applications are possible if the accessories approved by the manufacturer are used.

Use the appliance with original accessories only. When using the accessories, follow the enclosed operating instructions.

Please keep the operating instructions in a safe place. If passing on the appliance to a third party, always include the operating instructions.

General safety instructions

Electric shock risk

The appliance must not be used by children. The appliance and its power cord must be kept away from children.

Appliances can be used by persons with reduced physical, sensory or mental capabilities or lack of experience and knowledge if they have been given supervision or instruction concerning use of the appliance in a safe way and if they understand the hazards involved.

Children shall not play with the appliance. Do not leave the running appliance unattended.

Connect and operate the appliance only in accordance with the specifications on the rating plate. Only use indoors. Do not use the appliance if the power cord and/or appliance are damaged. Before replacing accessories or additional parts, which move during operation, switch off the appliance and disconnect from the power supply. Always disconnect the appliance from the supply if it is left unattended and before assembling, disassembling or cleaning. Do not place the power cord over sharp edges or hot surfaces. To prevent injury, a damaged power cord must be replaced by the manufacturer or his customer service or a similarly qualified person. Only our customer service may repair the appliance.

▲ Safety instructions for this appliance

Risk of injury

Risk of electric shock!

Do not insert mains plug until all preparations for working with the appliance are complete.

Never immerse the base unit in liquid or hold under running water.

Do not use a steam cleaner.

Do not adjust the swivel arm while the appliance is switched on.

Wait until the drive has come to a standstill.

Do not change tool/accessory until the drive is at a standstill – when the appliance is switched off, the drive continues running briefly.

Use only the rotary switch to switch the appliance on or off.

When the appliance is not in use, pull out the mains plug.

Before eliminating a fault, pull out the mains plug.

Risk of injury from the rotating tools!

Keep hands clear of rotating parts. While the appliance is operating, never place fingers in the mixing bowl. Attach the cover (12) before operating the appliance!

Do not change tools until the drive has come to a standstill – when the appliance is switched off, the drive continues running briefly and stops in the tool change position. Do not move the swivel arm until the tool has come to a standstill. For reasons of safety the appliance cannot be operated unless unused drives are covered with drive guards (5, 8). Before attaching/removing the continuous-feed shredder, wait until the drive has come to a standstill and pull out the mains plug. Do not reach into the feed tube.

Risk of injury from sharp blades!

Do not grip the sharp blades or edges of the cutting discs. Take hold of cutting discs by the edge only. Do not touch blender blades with bare hands.

Risk of injury from sharp blades/rotating drive!

Never place fingers in the attached blender! Do not remove/attach the blender until the drive is at a standstill! Operate the assembled blender only and with the lid attached.

Risk of scalding!

If processing hot liquids, steam escapes through the funnel in the lid. Add a max. 0.5 litres of hot or frothing liquid.

Important!

Use the appliance with original accessories only. When using the accessories, follow the enclosed operating instructions.

Use only one tool or accessory at any one time.

▲ Explanation of the symbols on the appliance or accessory



Follow the instructions in the operating instructions.



Caution! Rotating blades.



Caution! Rotating tools.

Do not place fingers in the feed tube.

Safety systems

Start lock-out

See “Operating positions” table.

The appliance can be switched on in **pos. 1 and 3** only:

- when the bowl (11) has been inserted and turned until it locks into place and
- the blender drive cover has been attached (8).

Restart lock-out

If the power is interrupted, the appliance remains switched on but the motor does not start running again when the power is restored. To switch the appliance on again, turn the rotary switch to **0/off**, then switch on.

Overload protection

If the motor switches itself off while the appliance is being used, the overload protection feature has been activated. A possible cause may be that too much food was processed at one time.

If a safety system is activated, see “Troubleshooting”.

The operating instructions describe several models, see also overview of models (**Fig. III**).

The appliance requires no maintenance.

Overview

Please fold out the illustrated pages. **Fig. IV**

Base unit

1 Release button

2 Swivel arm

“Easy Armlift” function to support the upward movement of the arm (see “Work positions”).

3 Rotary switch

When the appliance has been switched off (position **0/off**), the appliance runs automatically to the optimum position for changing the tools.

MUM52..:

0/off = Stop

M = Instantaneous switching at maximum speed, hold switch for required blending duration.

Settings **1–4**, Operating speed:

1 = low speed – slow,

4 = high speed – fast.

MUM54../MUM55../MUM56..:**0/off** = Stop**M** = Instantaneous switching at maximum speed, hold switch for required blending duration.Settings **1–7**, Operating speed:**1** = low speed – slow,**7** = high speed – fast.**4 On/Off display (MUM54../55../56..)**Is lit while the appliance is operating (rotary switch on **M** or **1–7**).

Flashes if the appliance has been operated incorrectly, the electronic fuse has tripped or the appliance is defective – see section “Troubleshooting”.

5 Drive cover

To remove the drive cover, press on the rear area and remove cover.

6 Drive for– **Continuous-feed shredder and**– **Citrus press (optional accessory *)**.

When not in use, attach the drive cover.

7 Drive for tools (stirrer, whisk, kneading hook) and mincer (optional accessory *)**8 Blender drive cover****9 Drive for blender (optional accessory *)**

When not in use, attach the blender drive cover.

10 Cord store

MUM52../MUM54..:

Stow the cord in the cord store

MUM55../MUM56..:

Automatic cord winder

Bowl with accessories**11 Stainless steel stirring bowl****12 Lid****Tools****13 Stirrer****14 Whisk****15 Kneading hook with dough deflector****16 Accessories bag**

For storage of the tools and cutting discs.

Continuous-feed shredder**17 Pusher****18 Cover with filling shaft****19 Cutting discs****19a** Reversible slicing disc – thick/thin**19b** Reversible shredding disc – coarse/fine**19c** Grating disc – medium-fine**20 Disc holder****21 Housing with outlet opening****Blender *****22 Blender jug****23 Lid****24 Funnel**

* If an accessory is not included in the product package, it can be purchased via the trade or customer service.

Operating positions

Fig. 8

⚠ Attention!*Before operating the appliance, attach the tool/accessory to the correct drive and in the correct position and place in the operating position according to this table.**The swivel arm must be engaged in every operating position.***Note:**

The swivel arm features an “Easy Armlift” function which supports the upwards movement of the swivel arm.

Selecting the operating position:

- Press the Release button and move the swivel arm.
Support movement with your hand.
- Move the swivel arm until it engages in the required position.

Position	Drive		MUM52..	MUM54../MUM55../MUM56..
1	7		1–4	1–7
			1–4	1–7
			1–2	1–3
2	7		*	–
3	6		2–4	3–7
			2–3	3–5
4	9		3–4	5–7
	7		3–4	5–7

* Insert/remove whisk, stirrer or kneading hook. Add large quantities of ingredients.

Operation



Risk of injury!

Do not insert mains plug until all preparations for working with the appliance are complete.



Attention!

Do not operate the appliance without an accessory/tool in the operating position. Do not operate the appliance empty. Do not expose appliance or accessories to heat sources. Parts are not microwave-safe.

- Before operating the appliance and accessories for the first time, clean thoroughly; see "Cleaning and servicing".



Important information

In these instructions for use the recommended reference values for the operating speed refer to appliances with a 7-setting rotary switch. For appliances with a 4-setting rotary switch you can find the values in brackets after the values for a 7-setting rotary switch.

These operating instructions contain a sticker with reference values for the operating speed of the appliance when using the tools or accessories.

We recommend attaching this sticker to the appliance (Fig. 9).

Preparation

- Place the base unit on a smooth, clean surface.
- Pull out the power cord (Fig. 9).

MUM52../MUM54..

Cord store:

Pull out cable to the required length.

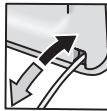

MUM55../MUM56..

Automatic cord winder:

Pull out the cord in one go to the required length (max. 100 cm) and slowly release; the cord is locked.

Reducing the cord length:

Pull gently on the cord and allow it to roll up to the required length. Then gently pull the cord again and slowly release; the cable is locked.



Warning!

Do not twist the cord when inserting it.

If the appliance features an automatic cord winder, do not insert the cord manually. If the cord jams, pull out the cord all the way and then allow it to wind up.

- Insert the mains plug.

Bowl and tools



Risk of injury from rotating tools

While the appliance is operating, never place fingers in the mixing bowl. Attach the cover (12) before operating the appliance!

Do not change tools until the drive has come to a standstill – when the appliance is switched off, the drive continues running briefly and stops in the tool change position. Do not move the swivel arm until the tool has come to a standstill.

For reasons of safety the appliance may only be operated when unused drives have been covered with drive guards (5, 8).



Attention!

Use bowl with this appliance only.

Stirrer (13)

for stirring dough, e.g. cake mixture



Whisk (14)

for whisking egg whites, cream and light dough, e.g. sponge mixture



Kneading hook (15)

for kneading heavy dough and mixing-in ingredients that ought not be cut (e.g. raisins and chocolate chips)



Working with the bowl and the tools Fig. 10

- Press the Release button and move the swivel arm to position 2.
- Insert the bowl:
 - Tilt the bowl forwards and then set it down.
 - Turn anti-clockwise until it locks into place.
- Depending on the processing task, insert the stirrer, whisk or kneading hook until it locks into position.

Note:

If using the kneading hook, rotate the dough deflector until the kneading hook can lock into position (Fig. 10-4b).



- Put the ingredients to be processed into the bowl.
- Press the Release button and move the swivel arm to position 1. 
- Attach the cover.
- Set the rotary switch to the desired setting.

Our recommendation:

- Stirrer:
first stir in at setting 1 (1), then select setting 7 (4)
- Whisk:
setting 7 (4), mix in at setting 1 (1)
- Kneading hook:
first stir in at setting 1 (1), knead at setting 3 (2)

Adding more ingredients

- Switch off the appliance with the rotary switch.
- Add more ingredients through the feed tube in the cover.
- or
- Remove lid.
- Press the Release button and move the swivel arm to position 2. 
- Add ingredients.

After using the appliance

- Switch off the appliance with the rotary switch.
- Remove mains plug.
- Remove lid.
- Press the Release button and move the swivel arm to position 2. 
- Take the tool out of the drive.
- Remove the bowl.
- Clean all parts, see "Cleaning and servicing".

Continuous-feed shredder



Risk of injury

Do not grip the sharp blades or edges of the cutting discs. Take hold of cutting discs by the edge only.

Before attaching/removing the continuous-feed shredder, wait until the drive has come to a standstill and pull out the mains plug.

Do not reach into the feed tube.

Warning!

The continuous-feed shredder must be completely assembled before use. Never assemble the continuous-feed shredder on the base unit.

Operate the continuous-feed shredder in the indicated operating position only.

Predetermined breaking point

The built-in predetermined breaking point protects the drive of the appliance. If an overload occurs, the drive shaft of the continuous-feed shredder breaks. However, the drive shaft can easily be replaced. A new disc holder with drive shaft is available from customer service.

Reversible slicing disc – thick/thin

for slicing fruit and vegetables.

Process at setting 5 (3).

Designation on the reversible slicing disc:

"1" for the thick slicing side

"3" for the thin slicing side

Warning!

The reversible slicing disc is not suitable for slicing hard cheese, bread, rolls or chocolate. Slice boiled, waxy potatoes only when they are cold.

Reversible shredding disc – coarse/fine

for shredding vegetables, fruit and cheese, except for hard cheese (e.g. Parmesan).

Processing at setting 3 (2) or 4 (3).

Designation on the reversible shredding disc:

"2" for the coarse shredding side

"4" for the fine shredding side

Warning!

The reversible shredding disc is not suitable for shredding nuts. Shred soft cheese with the coarse side only at setting 7 (4).

Grating disc – medium-fine

for grating raw potatoes, hard cheese

(e.g. Parmesan), cooled chocolate and nuts.

Process at setting 7 (4).

Warning!

The grating disc is not suitable for grating soft cheese and cheese slices.

Working with the continuous-feed shredder

- Press the Release button and move the swivel arm to position 2. 

- Insert the bowl:
 - Tilt the bowl forwards and then set it down.
 - Turn anti-clockwise until it locks into place.
- Press the Release button and move the swivel arm to position **3**. 
- Remove drive cover from the drive of the continuous-feed shredder (Fig. **Q-5a**).
- Hold disc holder at the lower end, ensuring that the two tips are face up.
- Carefully place the required slicing or shredding disc onto the tips of the disc holder (Fig. **Q-6a**). In the case of reversible discs, ensure that the required side is face up.
- Grip disc holder at the upper end and insert into the housing (Fig. **Q-6b**).
- Attach the cover (note mark) and turn all the way in a clockwise direction.
- Place continuous-feed shredder on the drive and rotate all the way in a clockwise direction, as illustrated in Fig. **Q-8**.
- Turn rotary switch to recommended setting.
- Put food to be processed in the feed tube and push down with the pusher.

Warning!

Prevent the cut ingredients from building up in the outlet opening.

Tip: To ensure even cutting results, process thin ingredients in bunches.

Note: If the food to be processed sticks in the continuous-feed shredder, switch food processor off, pull out mains plug, wait until the drive comes to a standstill, remove cover from the continuous-feed shredder and empty feed tube.

After using the appliance

- Switch off the appliance with the rotary switch.
- Rotate the continuous-feed shredder in an anti-clockwise direction and remove.
- Rotate the lid in an anti-clockwise direction and remove.
- Remove disc holder with disc. To do this, press finger from below against the drive shaft (**Fig. Q**).
- Clean parts.

Blender



Risk of injury from sharp blades/rotating drive!

Never place fingers in the attached blender! Do not remove/attach the blender until the drive is at a standstill! Operate the assembled blender only and with the lid attached.



Risk of scalding!

If processing hot liquids, steam escapes through the funnel in the lid. Add a max. 0,5 litres of hot or frothing liquid.

Warning!

Blender may be damaged. Do not process deep-frozen ingredients (except ice cubes). Do not operate blender when empty.

Working with the blender

Fig. Q

- Press the release button and move the swivel arm to position **4**. 
- Remove the blender drive cover.
- Attach blender jug (mark on the handle on mark on the base unit) and turn all the way in an anti-clockwise direction.
- Add ingredients.
Maximum amount of liquid = 1.25 litres;
maximum amount of frothing or hot liquids = 0.5 litres;
Optimal processing capacity – solids = 50–100 g;
- Attach the cover and turn anti-clockwise all the way into the blender handle. The cover must be locked in position.
- Set the rotary switch to the desired setting.

Adding more ingredients

Fig. Q-8

- Switch off the appliance with the rotary switch.
- Remove the lid and add ingredients
- or
- remove the funnel and gradually add solid ingredients through the refill opening
- or
- pour liquid ingredients through the funnel.

After using the appliance

- Switch off the appliance with the rotary switch.
- Rotate the blender in a clockwise direction and remove.

Tip: It is recommended to clean the blender immediately after use.

Cleaning and servicing

Attention!

Do not use abrasive cleaning agents. Surfaces may be damaged.

Cleaning the base unit

Risk of electric shock!

Never immerse the base unit in water or place under running water. Do not use a steam cleaner.

- Remove mains plug.
- Wipe the base unit and drive cover with a damp cloth. If required, use a little detergent.
- Then dry the base unit.

Cleaning the bowl and tools

The bowl and tools are dishwasher-proof. Do not wedge plastic parts in the dishwasher, as they could be permanently deformed during the washing process!

Cleaning the continuous-feed shredder

All parts of the continuous-feed shredder are dishwasher-proof.

Tip: To remove the red film after processing e.g. carrots, pour a little cooking oil on a cloth and rub the film off the continuous-feed shredder (not the cutting discs). Then rinse the continuous-feed shredder.

Cleaning the blender

Risk of injury from sharp blades!

Do not touch blender blades with bare hands.

The blender jug, lid and funnel are dishwasher-proof.

Tip: After processing liquids, it is often sufficient to clean the blender without removing it from the appliance. Pour a little water and washing-up liquid into the attached blender. Switch on the blender for several seconds (setting M). Pour out the water and rinse out the blender with clear water.



Important information

If required, clean accessories bag. Follow care instructions in the bag.

Storage



Risk of injury!

When the appliance is not in use, pull out the mains plug.

Fig.

- Store tools and cutting discs in the accessories bag.
- Keep accessories bag in the bowl.
- To store in the original packaging, see Fig. .

Troubleshooting



Risk of injury!

Before eliminating a fault, pull out the mains plug.



Important information for MUM54../MUM55../MUM56..

The Operating indicator flashes if the appliance has been operated incorrectly or the electronic fuse has tripped or the appliance is defective.

The swivel arm must be engaged in every operating position.

Initially try to eliminate the problem which has occurred with the help of the following information.

Fault

Appliance does not start.

Remedial action

- Check the power supply.
- Check the mains plug.

- Check swivel arm. Correct position? Engaged?
- Screw on blender or bowl as far as possible.
- Attach the blender cover and screw on as far as possible.
- Attach drive cover to unused drives.
- The safety lock is active.
Switch appliance to 0/off and then back to the required setting.

Fault

Appliance switches off during use. The overload protection feature has been activated. Too much food was processed at one time.

Remedial action

- Switch off the appliance.
- Reduce processing quantity. Do not exceed permitted maximum quantities (see "Application examples").

Fault

While the drive was running, the release button was inadvertently pressed. The swivel arm moves up. The drive switches off, but does not stop in the tool change position.

Remedial action

- Set the rotary switch to **0/off**.
- Move swivel arm to position 1.
- Switch on appliance (setting 1).
- Switch off appliance again.
Tool stops in tool change position.



Fault

Blender does not start working or stops during use, the drive is "humming". Blade is blocked.

Remedial action

- Switch off the appliance and pull out the mains plug.
- Detach the blender and remove the obstruction.
- Re-attach the blender.
- Switch on the appliance.



Important information

If the fault cannot be eliminated, please contact customer service.

Application examples

Whipped cream

100 g–600 g



- Whip cream with the whisk for 1½ to 4 minutes at setting 7 (4) depending on the quantity and properties of the cream.

Egg white

1 to 8 egg whites



- Beat egg white with the whisk for 4 to 6 minutes at setting 7 (4).

Sponge mixture

Basic recipe

2 eggs

2–3 tbs. hot water

100 g sugar

1 packet of vanilla sugar

70 g flour

70 g cornflour

Baking powder if required



- Beat the ingredients (except flour and cornflour) with the whisk for approx. 4–6 minutes at setting 7 (4) until frothy.
- Rotate switch to setting 1 (1) and spoon in the sifted flour and cornflour within approx. ½ to 1 minute.

Maximum quantity: 2 x basic recipe

Cake mixture

Basic recipe

3–4 eggs

200–250 g sugar

1 pinch of salt

1 packet of vanilla sugar or peel from ½ lemon

200–250 g butter or margarine (room temperature)

500 g flour

1 packet of baking powder

125 ml of milk



- Mix all ingredients with the stirrer for approx. ½ minute at setting 1 (4), then for approx. 3–4 minutes at setting 7 (4).

Maximum quantity: 1,5 x basic recipe

Short pastry

Basic recipe

125 g butter (room temperature)

100–125 g sugar

1 egg

1 pinch of salt

A little lemon peel or vanilla sugar

250 g flour



Baking powder if required

- Using the stirrer, process all ingredients for approx. ½ minute at setting 1 (1), then for approx. 2–3 minutes at setting 6 (3).

From 500 g flour:

- Knead the ingredients with the kneading hook for approx. ½ minute at setting 1 (1), then for approx. 3–4 minutes at setting 3 (2).

Maximum quantity: 2 x basic recipe

Yeast dough

Basic recipe

500 g flour

1 egg

80 g fat (room temperature)

80 g sugar

200–250 ml lukewarm milk

25 g fresh yeast or 1 packet of dried yeast

Peel of ½ lemon

1 pinch of salt

- Process all ingredients for approx. ½ minute at setting 1, then for approx. 3–6 minutes at setting 3 (2) using the kneading hook.

Maximum quantity: 1,5 x basic recipe

Pasta dough

Basic recipe

300 g flour

3 eggs

1–2 tbs. (10–20 g) cold water as required

- Process all ingredients for approx. 3–5 minutes at setting 3 (2) until a dough forms.

Maximum quantity: 1,5 x basic recipe

Bread dough

Basic recipe

750 g flour

2 packets of dry yeast

2 tsp. salt

450–500 ml warm water

Process all ingredients for approx. ½ minute at setting 1, then for approx. 4–5 minutes at setting 3 (2) using the kneading hook.

Mayonnaise

2 eggs

2 tsp. mustard

¼ l oil

2 tbs. lemon juice or vinegar

1 pinch of salt

1 pinch of sugar

Ingredients must be at the same temperature.

- Process the ingredients (except the oil) in the blender for several seconds at setting 3 (2) or 4 (3).
- Switch the blender to setting 7 (4) and slowly pour the oil through the funnel and mix until the mayonnaise emulsifies.

Eat the mayonnaise immediately, do not store.

Honey bread spread

30 g butter (from refrigerator, 7 °C)

190 g honey (from refrigerator, 7 °C)

- Cut butter into small pieces and put into the blender.
- Add honey and blend for 15 seconds at setting 7 (4).



Optional accessories



MUZ5ZP1
Citrus press

For squeezing oranges, lemons and grapefruits.



MUZ5CC1
Dicer

For cutting fruit and vegetables into equally sized cubes



MUZ5FW1
Mincer

For cutting fresh meat for steak tartare or meat loaf.

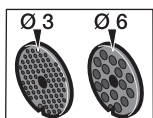

MUZ45LS1
Perforated disc set
fine (3 mm), coarse
(6 mm)

For the mincer MUZ5FW1.
Fine disc for pasties and spreads, coarse disc for sausages and bacon.

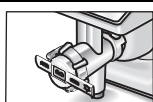

MUZ45SV1
Viennese whirl
attachment

For the mincer MUZ5FW1.
With metal template for 4 different pastry moulds.

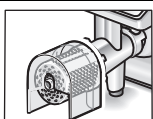

MUZ45RV1
Grater attachment

For the mincer MUZ5FW1.
For grating nuts, almonds, chocolate and dried bread rolls.

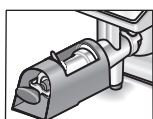

MUZ45FV1
Juicer attachment

For the mincer MUZ5FW1.
For pressing soft fruit, except raspberries, tomatoes and rose hips, to a pulp. At the same time e.g. currants are automatically stemmed and pitted.







MUZ45PS1
Chipper disc

For the continuous-feed shredder MUZ5DS1.
For slicing raw potatoes for chips.

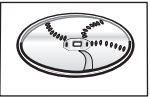

MUZ45AG1
Asian vegetable disc

For the continuous-feed shredder MUZ5DS1.
Slices fruit and vegetables into fine strips for Asian vegetable dishes.

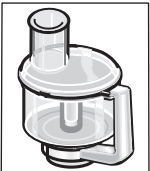
	MUZ45RS1 Grating disc coarse	For the continuous-feed shredder MUZ5DS1. For grating raw potatoes, e.g. for potato pancakes or dumplings.
	MUZ45KP1 Potato fritter disc	For the continuous-feed shredder MUZ5DS1. For grating raw potatoes for rostis and potato fritters, for cutting fruit and vegetables into thick slices.
	MUZ5ER2 Stainless steel stirring bowl	Up to 750 g of flour plus ingredients can be processed in the bowl.
	MUZ5KR1 Plastic mixing bowl	Up to 750 g of flour plus ingredients can be processed in the bowl.
	MUZ5MX1 Plastic blender attachment	For blending drinks, for pureeing fruit and vegetables, for preparing mayonnaise, for cutting fruit, nuts, for crushing ice cubes.
	MUZ5MM1 Multi-mixer	For chopping herbs, vegetables, apples and meat, for shredding carrots, radishes and cheese, for grating nuts and cooled chocolate.

If an accessory is not included in the product package, it can be purchased via the trade or from customer service.

Disposal



This appliance is identified according to the European guideline 2012/19/EU on waste electrical and electronic equipment – WEEE.

The guideline specifies the framework for an EU-wide valid return and re-use of old appliances.

Please ask your dealer or inquire at your local authority about current means of disposal.

Warranty conditions

The guarantee conditions for this appliance are as defined by our representative in the country in which it is sold.

Details regarding these conditions can be obtained from the dealer from whom the appliance was purchased.

The bill of sale or receipt must be produced when making any claim under the terms of this guarantee.

Subject to alterations.

Vous venez d'acheter ce nouvel appareil BOSCH et nous vous en félicitons cordialement.

Vous venez ainsi d'opter pour un appareil électroménager moderne et de haute qualité.

Sur notre site Web, vous trouverez des informations avancées sur nos produits.

Sommaire

Pour votre sécurité	29
Vue d'ensemble	32
Utilisation	33
Nettoyage et entretien	37
Rangement	38
Dérangements et remèdes	38
Exemples d'utilisation	39
Accessoires en option	41
Mise au rebut	43
Conditions de garantie	43

Pour votre sécurité

Veillez lire la présente notice attentivement avant utilisation pour connaître les consignes de sécurité et d'utilisation importantes visant cet appareil.

Le non-respect des instructions permettant d'utiliser correctement l'appareil dégage le fabricant de toute responsabilité envers les dommages qui pourraient en résulter.

Cet appareil est destiné à la préparation de quantités habituellement nécessaires dans un foyer, ou dans des applications non professionnelles similaires à celles d'un foyer. Les applications similaires à celles d'un foyer comprennent par exemple l'utilisation dans les coins-cuisine du personnel de magasins, de bureaux, d'entreprises agricoles et autres entreprises commerciales et industrielles, ainsi que l'utilisation par les clients de pensions, petits hôtels et immeubles d'habitation similaire. Utilisez cet appareil uniquement pour des quantités de préparations culinaires courantes et pour des durées de service normales. Ne dépassez pas les quantités maximales admissibles (voir « Exemples d'utilisation ») !

Cet appareil convient pour mélanger, pétrir et fouetter les produits alimentaires. Il ne doit pas servir à transformer d'autres objets ou substances. D'autres applications sont possible à condition d'utiliser les accessoires homologués par le fabricant.

N'utilisez l'appareil qu'avec des accessoires d'origine. Lorsque vous utilisez les accessoires, respectez les notices d'utilisation ci-jointes.

Rangez soigneusement la notice d'instructions. Si vous remettez l'appareil à un tiers, joignez sa notice d'utilisation.

Consignes générales de sécurité

Risque d'électrocution

L'utilisation de l'appareil par les enfants est interdite.

Des enfants, éloignez l'appareil et son cordon de raccordement.

Les personnes souffrant d'un handicap physique, sensoriel ou mental ou ne détenant pas l'expérience et / ou les connaissances nécessaires pourront utiliser les appareils à condition de le faire sous surveillance, ou que son utilisation sûre leur ait été enseignée et qu'elles aient compris les dangers qui en émanent.

Ne permettez jamais aux enfants de jouer avec l'appareil.

Ne laissez jamais fonctionner l'appareil sans surveillance.

Ne branchez et faites marcher l'appareil que conformément aux indications figurant sur la plaque signalétique. N'utilisez cet appareil que dans des locaux fermés. N'utilisez l'appareil que si son cordon d'alimentation et l'appareil lui-même ne présentent aucun dommage. Avant de remplacer des accessoires ou des pièces supplémentaires déplacées en service, il faut éteindre l'appareil et le débrancher du secteur. Débranchez toujours l'appareil du secteur s'il doit se trouver sans surveillance, avant de l'assembler, de le démonter ou de le nettoyer.

Veillez à ce que le cordon de branchement ne frotte pas sur des arêtes vives ou des surfaces très chaudes. Afin d'écartier tout danger, seul le fabricant ou son service après-vente ou une personne détenant une qualification équivalente est habilité à remplacer un cordon de branchement endommagé.

Les réparations sur l'appareil sont réservées à notre service après-vente.

▲ Consignes de sécurité pour cet appareil

Risque de blessures

Risque d'électrocution !

Ne branchez la fiche mâle dans la prise de courant qu'une fois tous les préparatifs sur l'appareil achevés.

Ne plongez jamais l'appareil de base dans l'eau, ne le maintenez jamais sous l'eau du robinet.

Ne le nettoyez jamais avec un nettoyeur à vapeur.

Ne déplacez pas le bras pivotant lorsque l'appareil est allumé.

Attendez jusqu'à l'arrêt complet de l'entraînement.

Ne changez l'accessoire qu'après que le mécanisme d'entraînement se soit immobilisé ; il continue de tourner quelques instants après avoir éteint l'appareil.

Allumez et éteignez l'appareil uniquement par le sélecteur rotatif.

Si l'appareil ne sert pas, débranchez sa fiche mâle de la prise de courant.

Avant de supprimer tout dérangement, débranchez la fiche mâle de la prise à courant.

Risque de blessures avec les accessoires en rotation !

Ne touchez pas les pièces en rotation. Pendant le fonctionnement, n'introduisez jamais les doigts dans le bol mélangeur. Utilisez-le uniquement avec le couvercle (12) en place ! Changez les accessoires uniquement lorsque l'appareil est au repos – une fois l'appareil éteint, le mécanisme d'entraînement continue de tourner un certain temps puis s'immobilise sur la position de changement des accessoires.

Tournez le bras pivotant seulement après que l'appareil s'est immobilisé. Pour des raisons de sécurité, il n'est possible de faire fonctionner l'appareil que si les entraînements qui ne servent pas sont revêtus de leurs couvercles de protection (5, 8). Ne posez/retirez l'accessoire râpeur / éminceur qu'après avoir éteint le moteur et débranché la fiche mâle de la prise de courant. N'introduisez pas les doigts dans l'ouverture d'ajout.

Risque de blessures avec les lames tranchantes !

N'approchez pas les doigts des lames et des arêtes, tranchantes, des disques à réduire. Ne saisissez les disques à réduire que par leurs bords !

Ne touchez pas les lames du mixeur avec les mains nues.

Risque de blessures avec les lames tranchantes / l'entraînement en rotation !

N'introduisez jamais les doigts dans le mixeur en place ! Ne retirez / posez le mixeur qu'après avoir arrêté l'entraînement ! N'utilisez le mixeur qu'une fois assemblé et avec son couvercle en place.

Risque de brûlure !

Lorsque vous traitez des aliments mélangés très chauds, de la vapeur traverse l'entonnoir ménagé dans le couvercle. Versez au maximum 0,5 litre de liquide très chaud ou moussant.

Important !

N'utilisez l'appareil qu'avec des accessoires d'origine. Lorsque vous utilisez les accessoires, respectez les notices d'utilisation ci-jointes. N'utilisez qu'un outil ou accessoire à la fois.

▲ Explication des symboles sur l'appareil et les accessoires



Respectez les instructions figurant dans la notice d'utilisation.



Prudence ! Lames rotatives.



Prudence ! Accessoires rotatifs.

N'introduisez pas les doigts dans l'orifice d'ajout.

Systèmes de sécurité

Sécurité anti-enclenchement

Voir le tableau « Positions de travail »

L'appareil se met en marche sur les **positions**

1 et 3 uniquement :

- si vous avez mis le bol (11) en place et l'avez fait tourner jusqu'à ce qu'il encrante, et
- avez posé le couvercle protégeant l'entraînement du mixeur (8).

Sécurité anti-réenclenchement

En cas de coupure de courant, l'appareil reste en position allumée mais le moteur ne redémarre pas une fois le courant revenu.

Pour rallumer, tournez le sélecteur rotatif sur **0 / off** puis ramenez-le en position allumée.

Sécurité anti-surcharge

Si le moteur s'éteint tout seul pendant l'utilisation, ceci signifie que la protection anti-surcharge s'est activée. L'une des causes possibles : trop grandes quantités d'aliments traitées en même temps.

Pour savoir comment procéder si le système de sécurité s'active, voir « Dérangements et remèdes ».

La notice d'utilisation vaut pour différents modèles (voir également la vue d'ensemble des modèles, **Figure 4**). L'appareil ne nécessite aucun entretien.

Vue d'ensemble

Veillez déplier les volets illustrés.

Figure 4

Appareil de base

1 Touche de déverrouillage

2 Bras pivotant

Fonction « Easy Armlift » pour assister le mouvement montant du bras (voir « Positions de travail »).

3 Interrupteur rotatif

Après l'extinction (position **0/off**), l'appareil se rend automatiquement sur la position optimale pour changer les accessoires.

MUM52..:

0 / off = Arrêt

M = Touche pulse, avec vitesse la plus élevée, maintenez l'interrupteur pendant la durée de fonctionnement souhaitée.

Positions **1–4**, vitesse de travail :

1 = vitesse basse – marche lente,

4 = vitesse élevée – marche rapide.

MUM54../MUM55../MUM56..:

0 / off = Arrêt

M = Touche pulse, avec vitesse la plus élevée, maintenez l'interrupteur pendant la durée de fonctionnement souhaitée.

Positions **1–7**, vitesse de travail :

1 = vitesse basse – marche lente,

7 = vitesse élevée – marche rapide.

4 Voyant de fonctionnement

(MUM54../55../56..)

Il reste allumé pendant la marche (sélecteur rotatif sur **M** ou **1–7**).

Il clignote en cas d'erreurs pendant l'utilisation de l'appareil, si le fusible électronique disjoncte ou en présence d'un défaut dans l'appareil, voir le chapitre « Dérangements et remèdes ».

5 Couvercle protégeant le mécanisme d'entraînement

Pour retirer le couvercle protégeant l'entraînement, appuyez sur la zone arrière puis retirez le couvercle.

6 Entraînement pour

- **accessoire râpeur / éminceur et**
- **presse-agrumes (accessoire en option *)**.

Lorsque vous n'utilisez pas l'entraînement, protégez-le avec son couvercle.

7 Entraînement pour les accessoires

(fouet mélangeur, fouet batteur, crochet pétrisseur) et hachoir à viande (accessoire en option *)

8 Couvercle protégeant l'entraînement du mixeur

9 Entraînement du bol mixeur (accessoire en option *)

Lorsque vous n'utilisez pas l'entraînement, protégez-le avec son couvercle.

10 Rangement du cordon

MUM52../MUM54..:

Placez le cordon d'alimentation dans son rangement

MUM55../MUM56..:

Enrouleur automatique de cordon

Bol mélangeur avec accessoires

11 Bol mélangeur en acier inoxydable

12 Couvercle

Accessoires

13 Fouet mélangeur

14 Fouet batteur

15 Crochet pétrisseur avec déflecteur de pâte

16 Sacoche d'accessoires

Pour ranger les accessoires et les disques à réduire.

Accessoire râpeur / éminceur

17 Pilon-poussoir

18 Couvercle avec ouverture pour ajout

19 Disques à réduire

19a Disque à découper réversible – épais / mince

19b Disque à râper réversible – épais / fin

19c Disque à râper – mi-fin

20 Porte-disque

21 Boîtier avec orifice de sortie

Mixeur *

22 Bol mixeur

23 Couvercle

24 Entonnoir

* Si un accessoire n'a pas été livré d'origine, vous pouvez vous le procurer dans le commerce et auprès du service après-vente.

Positions de travail

Figure 13

⚠ Attention !

Ne faites fonctionner l'appareil que si les accessoires se trouvent sur l'entraînement correct, sur la position correcte et en position de travail.

Le bras pivotant doit enclencher dans chaque position de travail.



Remarque :

Le bras pivotant est doté de la fonction « Easy Armlift » qui assiste le mouvement montant du bras pivotant.

Réglage de la position de travail :

- Appuyez sur la touche de déverrouillage puis faites tourner le bras pivotant. Aidez le mouvement d'une main.
- Amenez le bras pivotant sur la position voulue jusqu'à ce qu'il enclenche.

Position	Entraînement		MUM52..	MUM54.. MUM55.. MUM56..
1	7		1-4	1-7
			1-4	1-7
			1-2	1-3
2	7		-	-
3	6		2-4	3-7
			2-3	3-5
4	9		3-4	5-7
	7		3-4	5-7

* Mise en place / retrait du fouet batteur, fouet mixeur et crochet à pétrir ; ajout de grandes quantités à traiter.

Utilisation



Risque de blessures !

Ne branchez la fiche mâle dans la prise de courant qu'une fois tous les préparatifs sur l'appareil achevés.



Attention !

Ne faites fonctionner l'appareil qu'avec les accessoires / outils en position de travail. Ne faites pas fonctionner l'appareil à vide. N'exposez pas l'appareil et ses accessoires à des sources de chaleur. Les pièces ne vont pas au four à micro-ondes.

- Avant de les utiliser pour la première fois, nettoyez soigneusement l'appareil et ses accessoires, voir le chapitre intitulé « Nettoyage et entretien ».



Remarque importante

Les valeurs indicatives de la vitesse de travail recommandées dans cette notice d'utilisation se réfèrent aux appareils équipés d'un sélecteur rotatif à 7 positions. Pour les appareils équipés d'un sélecteur à 4 positions, les valeurs respectives suivent entre parenthèses. Dans cette notice d'utilisation se trouve un autocollant mentionnant des valeurs indicatives pour la vitesse de travail de l'appareil lorsque vous utilisez les différents outils ou accessoires. Nous recommandons de fixer cet autocollant sur l'appareil (figure 9).

Préparatifs

- Posez l'appareil de base sur une surface lisse et propre.
- Sortez le cordon de son rangement (Figure 10).

MUM52../MUM54..

Casier de rangement du cordon:
Sortez la longueur de cordon voulue.

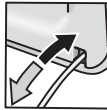

MUM55../MUM56..

Enrouleur automatique de cordon :
Tirez continuellement le cordon jusqu'à sortir la longueur voulue (1,00 mètre maxi.) puis relâchez-le lentement. Le cordon s'immobilise sur la longueur voulue. Pour réduire la longueur du cordon : Tirez légèrement sur le cordon, puis laissez-en la longueur voulue s'enrouler. Ensuite, tirez à nouveau légèrement sur le cordon, puis relâchez-le lentement. Le cordon s'immobilise sur la longueur voulue.



Attention !

Ne tordez pas le cordon, lorsque vous le rentrez.

Sur les modèles à enrouleur automatique, ne rentrez pas le cordon à la main. Si le cordon se coince en route, sortez-en la longueur maximum puis laissez-le à nouveau s'enrouler.

- Introduisez la fiche dans la prise de courant.

Bol et accessoires



Risque de blessure avec les pièces en rotation !

Pendant le fonctionnement, n'introduisez jamais les doigts dans le bol mélangeur. Utilisez-le uniquement avec le couvercle (12) en place !

Changez les accessoires uniquement lorsque l'appareil est au repos – une fois l'appareil éteint, le mécanisme d'entraînement continue de tourner un certain temps puis s'immobilise sur la position de changement des accessoires. Tournez le bras pivotant seulement après que l'appareil s'est immobilisé.

Pour des raisons de sécurité, l'appareil ne pourra être utilisé que si les couvercles de protection (5, 8) recouvrent les entraînements qui ne servent pas.



Attention !

Utilisez le bol uniquement en fonctionnement sur cet appareil.

Fouet mélangeur (13)

pour pétrir les pâtes, par exemple de la pâte levée



Fouet batteur (14)

pour monter les œufs en neige, battre la crème et les pâtes liquides, par exemple la pâte à biscuits.



Crochet pétrisseur (15)

pour pétrir les pâtes épaisses et incorporer des ingrédients qu'il ne faut pas broyer (par exemple les raisins secs, les plaquettes de chocolat)



Travailler avec le bol et les outils Figure 13

- Appuyez sur la touche de déverrouillage et amenez le bras pivotant sur la position 2.
- Mise en place du bol :
 - Présentez le bol incliné vers l'avant puis posez-le.
 - Tournez en sens inverse des aiguilles d'une montre jusqu'à l'encrancement.
- Suivant besoins, enfoncez le fouet mélangeur, le fouet batteur ou le crochet pétrisseur jusqu'à ce qu'il encrante dans l'entraînement.



Remarque :

Si vous choisissez le crochet pétrisseur tournez le déflecteur de pâte jusqu'à ce que le crochet encrante (figure 13-4b).

- Versez les ingrédients à préparer dans le bol.

- Appuyez sur la touche de déverrouillage et amenez le bras pivotant sur la position 1. 
- Mettez le couvercle en place.
- Réglez l'interrupteur rotatif sur la position voulue.

Recommandation :

- Fouet mélangeur : commencez par fouetter sur la position 1 (1), puis passez sur la position 7 (4)
- Fouet batteur : vitesse 7 (4), incorporation d'ingrédients à la vitesse 1 (1)
- Crochet pétrisseur : commencez par incorporer les ingrédients à la vitesse 1 (1), puis malaxez à la vitesse 3 (2)

Rajouter des ingrédients

- Éteignez l'appareil par l'interrupteur rotatif.
- Rajoutez les ingrédients par l'ouverture pour ajout ménagée dans le couvercle. *ou*
- Enlevez le couvercle.
- Appuyez sur la touche de déverrouillage et amenez le bras pivotant sur la position 2. 
- Ajoutez des ingrédients.

Après le travail

- Éteignez l'appareil par l'interrupteur rotatif.
- Débranchez la fiche mâle de la prise de courant.
- Enlevez le couvercle.
- Appuyez sur la touche de déverrouillage et amenez le bras pivotant sur la position 2. 
- Détachez l'accessoire de l'entraînement.
- Retirez le bol.
- Nettoyez toutes les pièces, voir « Nettoyage et entretien ».

Accessoire râpeur / éminceur



Risque de blessures

N'approchez pas les doigts des lames et des arêtes, tranchantes, des disques à réduire. Ne saisissez les disques à réduire que par leurs bords !

Ne posez/retirez l'accessoire râpeur / éminceur qu'après avoir éteint le moteur et débranché la fiche mâle de la prise de courant. N'introduisez pas les doigts dans l'ouverture d'ajout.

Attention !

N'utilisez l'accessoire râpeur / éminceur qu'entièrement assemblé. N'assemblez jamais l'accessoire râpeur / éminceur sur l'appareil de base. N'utilisez l'accessoire râpeur / éminceur que dans la position de service indiquée.

Protection contre la surcharge figure 14

Pour empêcher un endommagement important de votre appareil en cas de surcharge de l'accessoire râpeur / éminceur, l'arbre d'entraînement de ce dernier comporte une entaille (zone de rupture programmée). En cas de surcharge, l'arbre d'entraînement casse à cet endroit. Un nouveau porte-disques à arbre d'entraînement est disponible auprès du service après-vente.

Disque à découper réversible – épais / mince

pour émincer les fruits et légumes. Travaillez les aliments sur la position 5 (3). Chiffre « 1 » sur le disque à découper réversible, signalant le côté de coupe épaisse
« 3 » pour le côté de coupe mince.

Attention !

Le disque à réduire réversible ne convient pas pour couper le fromage dur, le pain, les petits-pains et le chocolat. Ne coupez les pommes de terre cuites fermes qu'après qu'elles ont refroidi.

Disque à râper réversible – épais / fin

pour râper des fruits, des légumes et du fromage (sauf le fromage dur, le parmesan par exemple). Travaillez sur la position 3 (2) ou 4 (3). Chiffre « 2 » sur le disque à râper réversible, pour désigner le côté servant à râper épais
« 4 » pour le côté servant à râper fin.

Attention !

Le disque à râper réversible ne convient pas pour râper les noix. Ne râpez le fromage mou qu'avec le côté épais sur la position 7 (4).

Disque à râper – mi-fin



pour râper les pommes de terre crues, le fromage dur (par exemple le parmesan), le chocolat réfrigéré et les noix.

Travaillez les aliments sur la position 7 (4).

Attention !

Le disque à râper ne convient pas pour râper le fromage mou ou prédécoupé en tranches.

Travailler avec l'accessoire râpeur / éminceur**Figure G**

- Appuyez sur la touche de déverrouillage et amenez le bras pivotant sur la position 2. 
- Mise en place du bol :
 - Présentez le bol incliné vers l'avant puis posez-le.
 - Tournez en sens inverse des aiguilles d'une montre jusqu'à l'encrancement.
- Appuyez sur la touche de déverrouillage et amenez le bras pivotant sur la position 3. 
- Retirez le couvercle d'entraînement de l'accessoire râpeur/éminceur (figure G-5a).
- Retenez l'extrémité inférieure du porte-disque ; il faut ce faisant que les deux points regardent vers le haut.
- Posez prudemment le disque à découper ou le disque à râper sur les pointes du porte-disques (figure G-6a). Avec les disques réversibles, veillez bien à ce que le côté souhaité regarde vers le haut.
- Saisissez l'extrémité supérieure du porte-disques et introduisez-la dans le boîtier (figure G-6b).
- Posez le couvercle (respectez le repère) puis tournez dans le sens des aiguilles d'une montre jusqu'à la butée.
- Posez l'accessoire râpeur / éminceur sur l'entraînement comme sur la figure G-8, puis tournez-le dans le sens des aiguilles d'une montre jusqu'à la butée.
- Réglez le sélecteur rotatif sur la position recommandée.
- Versez les produits alimentaires à traiter dans l'ouverture d'ajout et faites-les avancer avec le pilon poussoir.

Attention !

Évitez que les aliments coupés ne s'accumulent directement à la sortie.

Conseil : pour que la coupe des aliments soit régulière, présentez les aliments minces en bottes.

Remarque : Si les aliments à traiter devaient se coincer dans l'accessoire râpeur / éminceur, éteignez le robot culinaire, débranchez la fiche mâle de la prise de courant et attendez que l'entraînement se soit immobilisé, retirez le couvercle de l'accessoire râpeur/éminceur puis videz l'ouverture d'ajout.

Après le travail

- Éteignez l'appareil par l'interrupteur rotatif.
- Tournez l'accessoire râpeur / éminceur en sens inverse des aiguilles d'une montre puis retirez-le.
- Tournez le couvercle en sens inverse des aiguilles d'une montre puis retirez-le.
- Retirez le porte-disques avec le disque. Pour ce faire, appuyez avec le doigt, par le bas, contre l'arbre d'entraînement (figure I).
- Nettoyez les pièces.

Mixeur**Risque de blessures avec les lames tranchantes / l'entraînement en rotation !**

N'introduisez jamais les doigts dans le mixeur en place ! Ne retirez / posez le mixeur qu'après avoir arrêté l'entraînement ! N'utilisez le mixeur qu'une fois assemblé et avec son couvercle en place.

**Risque de brûlure !**

Lorsque vous traitez des aliments mélangés très chauds, de la vapeur traverse l'entonnoir ménagé dans le couvercle. Versez au maximum 0,5 litre de liquide très chaud ou moussant.

Attention !

Vous risquez d'endommager le mixeur ! Ne traitez pas d'ingrédients surgelés (sauf les glaçons). Ne faites pas tourner le mixeur à vide.

Utilisation du mixeur

Figure 1



- Appuyez sur le bouton de déverrouillage et amenez le bras pivotant sur la position 4.
- Retirez le couvercle protégeant l'entraînement du mixeur.
- Mettez le bol mixeur en place (le repère sur la poignée et celui sur l'appareil de base doivent coïncider) puis tournez en sens inverse des aiguilles d'une montre jusqu'à la butée.
- Ajoutez des ingrédients.
Quantité maximale de liquide = 1,25 litres ; quantité maximale de liquides moussants ou très chauds = 0,5 litre, quantité maximale traitée, fixe = 50 à 100 grammes.
- Posez le couvercle et tournez-le en sens inverse des aiguilles d'une montre jusqu'à la butée dans la poignée du mixeur. Le couvercle doit avoir encranté.
- Réglez l'interrupteur rotatif sur la position voulue.

Rajouter des ingrédients

Figure 1-8

- Éteignez l'appareil par l'interrupteur rotatif.
 - Retirez le couvercle et ajoutez les ingrédients
- ou
- retirez l'entonnoir et rajoutez progressivement les ingrédients fermes par l'ouverture
- ou
- versez les ingrédients liquides par l'entonnoir.

Après le travail

- Éteignez l'appareil par l'interrupteur rotatif.
- Tournez le mixeur dans le sens des aiguilles d'une montre puis retirez-le.

Un conseil : il est préférable de nettoyer le mixeur immédiatement après utilisation.

Nettoyage et entretien

Attention !

N'utilisez pas de détergent abrasif. Vous risquez d'endommager les surfaces.

Nettoyage de l'appareil de base



Risque d'électrocution !

Ne plongez jamais l'appareil de base dans l'eau et ne le tenez jamais sous l'eau du robinet ! Ne le nettoyez jamais avec un nettoyeur à vapeur.

- Débranchez la fiche mâle de la prise de courant.
- Essuyez l'appareil de base et les couvercles de protection du mécanisme d'entraînement avec un chiffon humide. Si nécessaire, ajoutez un peu de produit à vaisselle.
- Ensuite, essuyez l'appareil avec un essuie-tout sec.

Nettoyage du bol mélangeur et des accessoires

Le bol mélangeur et les accessoires peuvent aller au lave-vaisselle.

Ne coincez pas les pièces en matière plastique dans le lave-vaisselle car elles risqueraient de se déformer de façon irréversible pendant le lavage !

Nettoyer l'accessoire râpeur / éminceur

Toutes les pièces de l'accessoire râpeur / éminceur vont au lave-vaisselle.

Un conseil : Pour enlever le dépôt rouge laissé après le traitement des carottes par exemple, versez un peu d'huile alimentaire sur un chiffon et frottez l'accessoire râpeur / éminceur avec (pas les disques à réduire). Ensuite, rincez l'accessoire râpeur / éminceur.

Nettoyer le mixeur



Risque de blessures avec les lames tranchantes !

Ne touchez pas les lames du mixeur avec les mains nues.

Le bol mixeur, le couvercle et l'entonnoir vont au lave-vaisselle.

Un conseil : Après le traitement de liquide, il suffit souvent de nettoyer le mixeur sans le détacher de l'appareil. Pour cela, versez un peu d'eau additionnée de produit à vaisselle dans le mixeur en place. Faites fonctionner le mixeur pendant quelques secondes (position M). Jetez l'eau de nettoyage puis rincez le mixeur à l'eau claire.

**Remarque importante**

Nettoyez la sacoche d'accessoires suivant besoin. Respectez les consignes d'entretien mentionnées dans la sacoche.

Rangement**Risque de blessures !**

Si l'appareil ne sert pas, débranchez sa fiche mâle de la prise de courant.

Figure 

- Rangez les accessoires et les disques à réduire dans la sacoche d'accessoires.
- Rangez la sacoche d'accessoires dans le bol.
- Pour le rangement dans l'emballage d'origine, voir la **figure **.

Dérangements et remèdes**Risque de blessures !**

Avant de supprimer tout dérangement, débranchez la fiche mâle de la prise à courant.

**Consigne importante pour MUM54../MUM55../MUM56..**

Si une erreur a été commise dans le maniement de l'appareil, si les fusibles électroniques disjonctent ou en présence d'un défaut dans l'appareil, le voyant de fonctionnement se met à clignoter.

Le bras pivotant doit encranter dans chaque position de travail.

Commencez par supprimer le problème à l'aide des consignes qui suivent.

Dérangement

L'appareil ne démarre pas.

Remède

- Vérifiez l'alimentation électrique.
- Vérifiez la fiche mâle.
- Contrôlez le bras pivotant. Position correcte ? Encranté ?
- Faites tourner le mixeur ou le bol jusqu'à la butée.
- Mettez le couvercle en place et faites-le tourner jusqu'à la butée.

- Posez les couvercles de protection sur les entraînements non utilisés.
- La sécurité anti-réenclenchement est active. Amenez l'appareil sur la position 0 / off et puis ramenez-le sur la position souhaitée.

Dérangement

L'appareil s'éteint pendant son utilisation. La protection anti-surcharge est activée. Trop grande quantité de produits alimentaires traitée en même temps.

Remède

- Éteignez l'appareil.
- Réduisez la quantité à traiter. Ne dépassez pas les quantités maximales admissibles (voir « Exemples d'utilisation ») !

Dérangement

La touche de déverrouillage a été actionnée par mégarde pendant que le mécanisme d'entraînement tournait.

Le bras pivotant se déplace vers le haut. Le mécanisme d'entraînement s'éteint mais ne demeure pas dans la position de changement d'outil.

Remède

- Amenez l'interrupteur rotatif sur la position **0 / off**.
- Amenez le bras pivotant sur la position **1**.
- Allumez l'appareil (niveau 1).
- Éteignez à nouveau l'appareil. L'appareil s'immobilise en position de changement d'accessoire.

**Dérangement**

Le mixeur ne démarre pas ou s'arrête pendant l'utilisation. Le moteur « bourdonne ». Les lames sont bloquées.

Remède

- Éteignez l'appareil et débranchez la fiche mâle de la prise de courant.
- Enlevez le mixeur et retirez l'obstacle.
- Remettez le mixeur en place.
- Allumez l'appareil.

**Remarque importante**

Si vous n'arrivez pas à résoudre le dérangement, veuillez s.v.p. vous adresser à notre service après-vente.

Exemples d'utilisation

Crème chantilly

100 g à 600 g



- Travaillez la crème avec le fouet batteur pendant 1½ à 4 minutes – suivant la quantité et les propriétés de la crème sur la position 7 (4).

Blanc d'œuf

1 à 8 blancs d'œufs



- Travaillez les blancs d'œufs avec le fouet batteur pendant 4 à 6 minutes sur la position 7 (4).

Pâte à biscuits

Recette de base

2 œufs

2–3 cuillères à soupe d'eau très chaude

100 g de sucre

1 sachet de sucre vanillé

70 g de farine

70 g de féculé

éventuellement de la levure chimique

- Battez les ingrédients (sauf la farine et la féculé) env. 4 à 6 minutes avec le fouet batteur sur la position 7 (4), jusqu'à ce que vous obteniez une mousse ferme.
- Réglez l'interrupteur rotatif sur la position 1 (1) et, en ½ à 1 minute environ, incorporez par cuillerées la farine et la féculé que vous aurez préalablement passées au tamis.

Quantité maximale : 2 fois la recette de base

Pâte levée

Recette de base

3 à 4 œufs

200 à 250 g de sucre

1 pincée de sel

1 sachet de sucre vanillé ou le zeste d'un demi-citron

200 à 250 g de beurre ou de margarine (à la température ambiante)

500 g de farine

1 sachet de levure chimique

125 ml de lait

- Mélangez tous les ingrédients avec le fouet mélangeur pendant env. ½ minute sur la position 1 (1), puis env. 3 à 4 minutes sur la position 7 (4).

Quantité maximale : 1,5 fois la recette de base

Pâte Brisée

Recette de base

125 g de beurre (à la température ambiante)

100 à 125 g de sucre

1 œuf

1 pincée de sel

un peu de zeste de citron ou du sucre vanillé

250 g de farine

éventuellement de la levure chimique

- Mélangez tous les ingrédients avec le fouet mélangeur pendant env. ½ minute sur la position 1 (1), puis env. 2 à 3 minutes sur la position 6 (3).

A partir de 500 g de farine :

- Pétrissez les ingrédients avec le crochet pétrisseur pendant env. ½ minute sur la position 1, puis env. 3 à 4 minutes sur la position 3 (2).

Quantité maximale : 2 fois la recette de base

Pâte à la levure de boulanger

Recette de base

500 g de farine

1 œuf

80 g de matière grasse (à la température ambiante)

80 g de sucre

200 à 250 ml de lait tiède

25 g de levure de boulanger fraîche ou

1 sachet de levure.

Le zeste d'un demi-citron

1 pincée de sel

- Travaillez tous les ingrédients environ ½ minute au niveau 1, puis environ 3–6 minutes au niveau 3 (2) avec le crochet pétrisseur.

Quantité maximale : 1,5 fois la recette de base

Pâte à pâtes

Recette de base

300 g de farine

3 œufs

1 à 2 cuillères à soupe (10 à 20 g) d'eau froide, selon le besoin

- Travaillez tous les ingrédients pendant 3 à 5 minutes environ sur la position 3 (2) jusqu'à obtention d'une pâte.

Quantité maximale : 1,5 fois la recette de base

Pâte à pain*Recette de base*

750 g de farine

2 sachet de levure

2 c. à café de sel

450–500 ml d'eau chaude

Travaillez tous les ingrédients environ ½ minute au niveau 1, puis environ 4–5 minutes au niveau 3 (2) avec le crochet pétrisseur.

**Mayonnaise**

2 œufs

2 c. à café de moutarde

¼ l d'huile

2 cuillère à soupe de jus de citron ou de vinaigre

1 pincée de sel

1 pincée de sucre

Les ingrédients doivent tous se trouver à la même température.

- Pendant quelques secondes, mélangez tous ces ingrédients (sauf l'huile) avec le mixeur réglé sur la position 3 (2) ou 4 (3).
- Réglez ensuite le mixeur sur la position 7 (4), versez l'huile lentement par l'entonnoir puis travaillez le mélange jusqu'à ce que la mayonnaise soit bien ferme.

La mayonnaise ne se conserve pas longtemps, consommez-la rapidement.

**Pâte tartinable au miel**

30 g de beurre (sorti du réfrigérateur, 7 °C)

190 g de miel (sorti du réfrigérateur, 7 °C)

- Coupez le beurre en petits morceaux et versez-les dans le mixeur.
- Rajoutez le miel et mélangez pendant 15 secondes sur la position 7 (4).



Accessoires en option



MUZ5ZP1
Presse-agrumes

Pour presser des oranges, citrons et pamplemousses.



MUZ5CC1
Accessoire
à découper en dés

Pour couper des fruits et légumes en dés de taille identique.



MUZ5FW1
Hachoir à viande

Pour hacher de la viande fraîche destinée à un steak tartare ou un rôti de viande hachée.

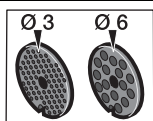

MUZ45LS1
Kit de disques
ajourés, fin (3 mm),
grossier (6 mm)

Pour le hachoir à viande MUZ5FW1.
Fin pour les pâtés et les pâtes à tartiner, grossier pour les saucisses grillées et le lard.

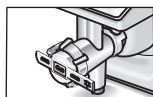

MUZ45SV1
Kit pour gâteaux secs

Pour le hachoir à viande MUZ5FW1.
Avec gabarit métallique permettant de conférer aux gâteaux 4 formes différentes.

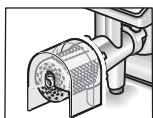

MUZ45RV1
Embout à râper

Pour le hachoir à viande MUZ5FW1.
Pour râper les noix, amandes, le chocolat et les petits-pains secs.

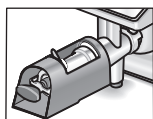







MUZ45FV1
Kit pour coulis de
fruits et légumes

Pour le hachoir à viande MUZ5FW1.
Pour préparer un coulis de baies sauf les framboises, les tomates et baies d'églantier. Simultanément, le kit dénoyaute automatiquement les groseilles / cassis par exemple et enlève leurs tiges.



MUZ45PS1
Disque à pommes
frites

Pour l'accessoire râpeur / éminceur MUZ5DS1.
Pour découper des frites dans les pommes de terre crues.

	MUZ45AG1 Disque à légumes asiatiques	Pour l'accessoire râpeur / éminceur MUZ5DS1. Découpe les fruits et légumes en fines lanières pour préparer des plats asiatiques.
	MUZ45RS1 Disque à râper (épais)	Pour l'accessoire râpeur / éminceur MUZ5DS1. Pour râper des pommes de terre crues, par exemple pour faire des râpées de pomme de terre ou des boulettes.
	MUZ45KP1 Disque pour galettes de pommes de terre	Pour l'accessoire râpeur / éminceur MUZ5DS1. Pour râper des pommes de terre crues et préparer des « rösti » et des galettes de pommes de terre, pour découper les fruits et légumes en rondelles épaisses.
	MUZ5ER2 Bol mélangeur en acier inoxydable	Dans le bol, vous pouvez traiter jusqu'à 750 g de farine plus les ingrédients.
	MUZ5KR1 Bol mélangeur en plastique	Dans le bol, vous pouvez traiter jusqu'à 750 g de farine plus les ingrédients.
	MUZ5MX1 Bol mixeur en plastique	Pour passer des boissons au mixeur, pour réduire les fruits et légumes en purée, pour préparer de la mayonnaise, réduire des fruits et légumes, pour broyer des glaçons.
	MUZ5MM1 Multimixeur	Pour hacher des herbes culinaires, légumes, pommes et la viande, pour râper les carottes, radis et le fromage, pour râper / concasser les noix et le chocolat mis au réfrigérateur.

Si un accessoire n'a pas été livré d'origine, vous pouvez vous le procurer dans le commerce ou auprès du service après-vente.

Mise au rebut



Cet appareil est labéllisé conformément à la directive européenne 2012/19/UE sur les appareils électriques et électroniques (waste electrical and electronic equipment – WEEE).

Cette directive définit le cadre d'une reprise et d'une revalorisation des appareils usagés en vigueur sur le tout le territoire de l'Union.

Pour connaître les consignes actuelles relatives à la mise au rebut, renseignez-vous auprès de votre revendeur ou de votre municipalité.

Conditions de garantie

Les conditions de garantie applicables sont celles publiées par notre distributeur dans le pays où a été effectué l'achat.

Le revendeur chez qui vous vous êtes procuré l'appareil fournira les modalités de garantie sur simple demande de votre part.

En cas de recours en garantie, veuillez toujours vous munir de la preuve d'achat.

Congratulazioni per l'acquisto di questo nuovo apparecchio di produzione BOSCH. Con esso avete scelto un elettrodomestico moderno e di gran pregio. Trovate ulteriori informazioni sui nostri prodotti nel nostro sito Internet.

Indice

Per la vostra sicurezza	44
Guida rapida	47
Uso	48
Pulizia e cura	52
Conservazione	52
Rimedio in caso di guasti	53
Esempi d'impiego	53
Accessorio speciale	55
Smaltimento	57
Condizioni di garanzia	57

Per la vostra sicurezza

Leggere attentamente questa guida prima dell'uso, per conoscere importanti istruzioni di sicurezza e per l'uso di questo apparecchio.

L'inosservanza delle istruzioni per l'uso corretto dell'apparecchio esclude una responsabilità del costruttore per i danni da essa derivanti.

Questo apparecchio è destinato alla lavorazione di quantità usuali per la famiglia o per impieghi non professionali, simili a quello domestico.

Gli impieghi simili a quello domestico comprendono ad es. l'impiego cucine per il personale in negozi, uffici, aziende agricole e altre aziende di produzione, nonché l'uso da parte di ospiti di pensioni, piccoli hotel e simili strutture abitative. Utilizzare l'apparecchio solo per quantità e tempi di lavoro usuali nell'attività domestica. Non superare la massima quantità ammessa (vedi «Esempi d'impiego»)!

Questo apparecchio idoneo a miscelare, impastare e montare alimenti. Il suo uso è vietato per la lavorazione di altri oggetti o sostanze. Altri impieghi sono possibili se si utilizzano gli accessori autorizzati dal produttore.

Usare l'apparecchio solo con accessori originali. Per l'uso degli accessori osservare le accluse istruzioni.

Si prega di conservare le istruzioni per l'uso. In caso di cessione dell'apparecchio a terzi, consegnare unitamente questo libretto d'istruzioni.

▲ Avvertenze di sicurezza generali

Pericolo di scariche elettriche

L'uso di questo apparecchio è vietato ai bambini. Tenere l'apparecchio ed il suo cavo di collegamento fuori dalla portata dei bambini.

Gli apparecchi possono essere usati da persone con ridotte capacità fisiche, sensoriali o mentali o da persone prive di esperienza e competenza se sono sorvegliate o sono state istruite sull'uso sicuro dell'apparecchio ed hanno compreso i pericoli da esso derivanti.

Ai bambini è vietato giocare con l'apparecchio!

Sorvegliare l'apparecchio durante l'uso.

Collegare e usare l'apparecchio solo rispettando i dati della targhetta d'identificazione. Usare solo in ambienti chiusi. Usare l'apparecchio solo se il cavo di alimentazione e l'apparecchio stesso non presentano danni. Prima di sostituire accessori o pezzi di ricambio, che durante il funzionamento si muovono, l'apparecchio deve essere spento e staccato dalla rete. Staccare sempre l'apparecchio dalla rete quando non è sorvegliato e prima del montaggio, dello smontaggio o della pulizia. Non tirare il cavo di alimentazione su spigoli vivi né metterlo a contatto con superfici calde. Al fine di evitare pericoli, se il cavo di alimentazione di questo apparecchio subisce danni, deve essere sostituito dal produttore, dal suo servizio assistenza clienti o da persona in possesso di simile qualificazione. Fare eseguire le riparazioni all'apparecchio solo dal nostro servizio assistenza clienti.

▲ Avvertenze di sicurezza per questo apparecchio

Pericolo ferite

Pericolo di scossa elettrica!

Inserire la spina di rete solo dopo che tutti i preparativi per il lavoro con l'apparecchio sono stati conclusi. Non immergere mai l'apparecchio base in liquidi o tenerlo sotto acqua corrente. Non usare pulitrici a getto di vapore. Non spostare il gancio oscillante quando l'apparecchio è in funzione. Attendere l'arresto completo dell'ingranaggio. Cambiare l'utensile/accessorio solo ad ingranaggio fermo – dopo avere spento l'apparecchio, l'ingranaggio continua a girare brevemente.

Accendere e spegnere l'apparecchio solo con la manopola.

Quando l'apparecchio non è in uso estrarre la spina di rete.

Prima di riparare un guasto, estrarre la spina d'alimentazione.

Pericolo di ferite a causa di utensili in rotazione!

Non toccare parti in rotazione. Durante il funzionamento non introdurre mai le mani nella ciotola. Lavorare solo con il coperchio (12) applicato!

Sostituire l'utensile solo quando l'ingranaggio è fermo – dopo lo spegnimento l'ingranaggio gira ancora un poco per inerzia e si ferma nella posizione di sostituzione utensile. Muovere il braccio oscillante solo quando l'utensile si è fermato. Per motivi di sicurezza

l'apparecchio può essere messo in funzione solo se gli ingranaggi non utilizzati sono coperti con coperchi di sicurezza ingranaggi (5, 8).

Montare/smontare lo sminuzzatore continuo solo ad ingranaggio fermo e spina di alimentazione estratta. Non introdurre le mani nel pozzetto di carico.

Pericolo di ferite da lame taglienti!

Tenere le mani lontano dalle lame taglienti e dai bordi dei dischi sminuzzatori. Afferrare i dischi sminuzzatori solo sul bordo!
Non toccare a mani nude le lame del frullatore.

Pericolo di ferite a causa di lame taglienti/ingranaggio in rotazione!

Non introdurre mai le mani nel frullatore applicato! Rimuovere/ applicare il coperchio solo quando il motore è fermo! Mettere in funzione il frullatore solo completamente assemblato e con il coperchio applicato.

Pericolo di scottature!

Durante la lavorazione di frullati molto caldi, dal imbuto nel coperchio esce vapore. Introdurre massimo 0,5 litri di liquido molto caldo o che produce schiuma.

Importante!

Usare l'apparecchio solo con accessori originali. Per l'uso degli accessori osservare le accluse istruzioni.

Usare solo un attrezzo o un accessorio per volta.

▲ Spiegazione dei simboli sull'apparecchio o sugli accessori

Seguire le indicazioni del libretto d'istruzioni.



Attenzione: Lame rotanti.



Attenzione: Utensili rotanti.

Non introdurre le mani nell'apertura di aggiunta ingredienti.

Sistemi di sicurezza**Sicurezza d'accensione**

Vedi tabella «Posizioni di lavoro».

L'apparecchio può essere acceso nelle

pos. 1 e 3 solo:

- se la ciotola (11) è stata inserita e ruotata fino allo scatto e
- il coperchio di sicurezza dell'ingranaggio frullatore (8) è applicato.

Blocco di riaccensione

In caso d'interruzione dell'energia elettrica, l'apparecchio resta inserito, ma il motore dopo l'interruzione non si riavvia. Per la riaccensione ruotare la manopola su **0/off**, poi accendere.

Sicurezza di sovraccarico

Se durante l'uso il motore si spegne automaticamente, si è attivata la protezione contro i sovraccarichi. Una causa possibile può essere la lavorazione contemporanea di quantità eccessive di alimenti.

Per il comportamento in caso di attivazione di un sistema di sicurezza vedi «Rimedio in caso di guasto».

Questo libretto d'istruzioni per l'uso descrive diverse versioni (cfr. anche prospetto dei modelli, **figura M**). L'apparecchio non ha bisogno di manutenzione.

Guida rapida

Aprire le pagine con le figure. Figura 

Apparecchio base

- 1 **Pulsante di sblocco**
- 2 **Braccio oscillante**
Funzione «Easy Armlift» per favorire il movimento del braccio verso l'alto (vedi «Posizioni di lavoro»).
- 3 **Interruttore rotante**
Dopo lo spegnimento (posizione **0/off**) l'apparecchio va automaticamente nella posizione ottimale per il cambio degli utensili.
MUM52..:
0/off = spento
M = Funzionamento «pulse» alla massima velocità, mantenere la manopola per la durata desiderata.
Grado **1–4**, velocità di lavoro:
1 = basso numero di giri – lento,
4 = alto numero di giri – veloce.
MUM54../MUM55../MUM56..:
0/off = spento
M = Funzionamento «pulse» alla massima velocità, mantenere la manopola per la durata desiderata.
Grado **1–7**, velocità di lavoro:
1 = basso numero di giri – lento,
7 = alto numero di giri – veloce.
- 4 **Spia di funzionamento (MUM54../55../56..)**
Si accende durante il funzionamento (manopola su **M** oppure su **1–7**). Lampeggia in caso di errori nell'uso dell'apparecchio, in caso di attivazione della sicurezza elettronica ed in caso di un difetto dell'apparecchio, vedi il capitolo «Rimedio in caso di guasti».
- 5 **Coperchio di sicurezza ingranaggio**
Per rimuovere il coperchio di sicurezza ingranaggio premere nella parte posteriore e sollevare.
- 6 **Ingranaggio per**
– sminuzzatore continuo e
– spremiagrumi (**Accessori speciali ***).
Applicare il coperchio di sicurezza, se l'ingranaggio non viene utilizzato.
- 7 **Ingranaggio per utensili (frusta per mescolare, frusta per montare, gancio impastatore) e tritacarne (accessorio speciale *)**
- 8 **Coperchio di sicurezza ingranaggio frullatore**

9 Motore per frullatore (accessorio speciale *)

Applicare il coperchio di sicurezza, se l'ingranaggio del frullatore non viene utilizzato.

10 Custodia del cavo

MUM52../MUM54..:

Riporre il cavo nel vano portacavo

MUM55../MUM56..:

Avvolgicavo automatico

Ciotola con accessori

11 Ciotola impastatrice di acciaio inox

12 Coperchio

Utensili

13 Frusta

14 Sbattitore

15 Braccio impastatore con spatola

16 Borsa portaccessori

Per conservare gli utensili ed i dischi sminuzzatori.

Sminuzzatore continuo

17 Pestello

18 Coperchio con bocca di carico

19 Disco sminuzzatore

19a Disco doppia funzione per affettare – spesso/sottile

19b Disco doppia funzione per grattugiare – grosso/fine

19c Disco grattugia – medio-fine

20 Portadisco

21 Carcassa con apertura di uscita

Frullatore *

22 Bicchiere frullatore

23 Coperchio

24 Imbuto

* Se un accessorio non è compreso nella fornitura, può essere acquistato nel commercio e presso il servizio assistenza clienti.

Posizioni di lavoro

Figura 

Attenzione!

Usare l'apparecchio solo se l'utensile/accessorio secondo la seguente tabella è applicato all'ingranaggio indicato nella posizione corretta ed è in posizione di lavoro. Il gancio oscillante deve essere arrestato in ogni posizione.









Avvertenza

Il braccio oscillante è dotato della funzione «Easy Armlift», che favorisce suo sollevamento.

Regolazione della posizione di lavoro:

- Premere il tasto di sblocco e muovere il braccio oscillante.
Aiutare il movimento con una mano.
- Muovere il braccio oscillante fino all'arresto nella posizione desiderata.

Posi- zione	Ingra- naggio		MUM52..	MUM54.. MUM55.. MUM56..
1	7		1-4	1-7
			1-4	1-7
			1-2	1-3
2	7	*	-	-
3	6		2-4	3-7
			2-3	3-5
4	9		3-4	5-7
	7		3-4	5-7

* Montare/smontare lo sbattitore, le fruste ed il gancio impastatore. Aggiungere grandi quantità di alimenti.

Uso



Pericolo di ferite!

Inserire la spina di rete solo dopo che tutti i preparativi per il lavoro con l'apparecchio sono stati conclusi.



Attenzione!

Usare l'apparecchio solo con l'utensile/accessorio in posizione di lavoro.
Non fare funzionare l'apparecchio a vuoto.
Non esporre apparecchio ed accessori a fonti di calore. Le parti non sono idonee per l'uso in forno a microonde.

- Al primo uso pulire accuratamente apparecchio ed accessori, vedi capitolo «Pulizia e cura».



Avvertenza importante

I valori orientativi consigliati in queste istruzioni per l'uso per la velocità di lavoro si riferiscono agli apparecchi con selettore a manopola a 7 posizioni. Per gli apparecchi con selettore a manopola a 4 posizioni i rispettivi valori sono indicati dopo i primi fra parentesi.
In queste istruzioni per l'uso vi è un adesivo con valori orientativi per la velocità di lavoro dell'apparecchio nell'impiego di utensili ed accessori. Consigliamo di applicare questo adesivo sull'apparecchio (**figura **).

Preparazione

- Disporre l'apparecchio base su una superficie liscia e pulita.
- Estrarre il cavo (**figura **).
MUM52../MUM54..
Vano portacavo:
Estrarre il cavo alla lunghezza necessaria.

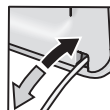

MUM55../MUM56..

Avvolgicavo automatico:

Estrarre il cavo con un solo movimento continuo fino alla lunghezza desiderata (max. 100 cm) e rilasciarlo lentamente; il cavo si arresta.

Ridurre la lunghezza di lavoro del cavo: tirare un poco il cavo e lasciarlo riavvolgere fino alla lunghezza desiderata. Tirare poi di nuovo un poco il cavo e rilasciarlo lentamente; il cavo si arresta.

**Attenzione!**

Non torcere il cavo durante il riavvolgimento.

Negli apparecchi con avvolgicavo automatico non introdurre il cavo con la mano. Se il cavo si blocca, estrarlo completamente e poi lasciarlo riavvolgere.

- Inserire la spina.

Ciotola ed utensili**Pericolo di ferite da utensili in rotazione**

Durante il funzionamento non introdurre mai le mani nella ciotola. Lavorare solo con il coperchio (12) applicato!

Sostituire l'utensile solo quando l'ingranaggio è fermo – dopo lo spegnimento l'ingranaggio gira ancora un poco per inerzia e si ferma nella posizione di sostituzione utensile. Muovere il braccio oscillante solo quando l'utensile si è fermato.

Per motivi di sicurezza l'uso dell'apparecchio è consentito solo se gli ingranaggi non utilizzati sono coperti con i coperti di sicurezza ingranaggi (5, 8).

Attenzione!

Usare la ciotola solo per il lavoro con questo apparecchio.

Frustra (13)

per mescolare paste, per es. pasta fluida miscelata

**Sbattitore (14)**

per montare albumi d'uovo, panna e paste leggere, per es. pasta biscotto

**Braccio impastatore (15)**

per lavorare impasti più solidi e per amalgamare ingredienti che non devono essere sminuzzati (per es. uvetta, pezzetti di cioccolato)

**Lavoro con la ciotola e gli utensili Figura 13**

- Premere il pulsante di sblocco e portare il braccio oscillante nella posizione **2**.
- Applicare la ciotola impastatrice:
 - sovrapporre la ciotola impastatrice inclinata verso avanti e poi abbassarla,
 - ruotare in senso antiorario fino allo scatto.
- A seconda del compito di lavorazione, inserire fino all'arresto nell'ingranaggio la frusta, lo sbattitore o il gancio impastatore.

**Avvertenza:**

Per il gancio impastatore ruotare la spatola, finché il gancio impastatore non s'arresta (**figura 13-4b**).

- Introdurre nella ciotola gli ingredienti da lavorare.
- Premere il pulsante di sblocco e portare il braccio oscillante nella posizione **1**.
- Applicare il coperchio.
- Ruotare la manopola sulla velocità desiderata.

**Il nostro consiglio:**

- Frustra per mescolare: prima aggiungere mescolando alla velocità 1 (1), dopo selezionare la velocità 7 (4)
- Sbattitore: grado 7 (4), aggiungere e mescolare alla velocità 1(1).
- Braccio impastatore: mescolare prima alla velocità 1 (1), impastare alla velocità 3 (2).

Aggiungere ingredienti

- Spegnere l'apparecchio con l'interruttore rotante.
- Aggiungere gli ingredienti attraverso l'apertura di aggiunta nel coperchio. *oppure*
- Rimuovere il coperchio.
- Premere il pulsante di sblocco e portare il braccio oscillante nella posizione **2**.
- Introdurre gli ingredienti.



Dopo il lavoro

- Spegnere l'apparecchio con l'interruttore rotante.
- Staccare la spina.
- Rimuovere il coperchio.
- Premere il pulsante di sblocco e portare il braccio oscillante nella posizione **2**.
- Estrarre l'utensile dall'ingranaggio.
- Rimuovere la ciotola impastatrice.
- Pulire tutte le parti, vedi «Pulizia e cura».



Sminuzzatore continuo



Pericolo ferite

Tenere le mani lontano dalle lame taglienti e dai bordi dei dischi sminuzzatori. Afferrare i dischi sminuzzatori solo sul bordo!

Montare/smontare lo sminuzzatore continuo solo ad ingranaggio fermo e spina di alimentazione estratta.

Non introdurre le mani nel pozzetto di carico.

Attenzione!

Usare lo sminuzzatore continuo solo nello stato di montaggio completo. Non montare mai lo sminuzzatore continuo sull'apparecchio principale.

Usare lo sminuzzatore continuo solo nella posizione di funzionamento mostrata.

Protezione da sovraccarico

Al fine di evitare maggiori danni all'apparecchio in caso di sovraccarico sullo sminuzzatore continuo, l'asse di azionamento dello sminuzzatore continuo è dotato di un intaglio (punto di rottura prestabilita). In questo punto l'asse di azionamento si spezza in caso di sovraccarico.

Un nuovo portadisco con asse di azionamento può essere acquistato presso il servizio assistenza clienti.

Disco doppia funzione per affettare – spesso/sottile

per tagliare frutta e verdura. Lavorazione alla velocità 5 (3).

Indicazione sul disco doppia funzione per affettare:

- «1» per il lato di taglio spesso
- «3» per il lato di taglio sottile

Attenzione!

Il disco doppia funzione per affettare non è idoneo per affettare formaggio duro, pane, panini e cioccolato. Affettare solo a freddo le patate cotte, che nella cottura si mantengono dure.

Disco doppia funzione per grattugiare – grosso/fine

per grattugiare verdura, frutta e formaggio, tranne il formaggio duro (per es. parmigiano). Lavorazione alla velocità 3 (2) o 4 (3).

Indicazione sul disco doppia funzione per grattugiare:

- «2» per il lato grattugia grossa
- «4» per il lato grattugia fine

Attenzione!

Il disco doppia funzione per grattugiare non è idoneo per grattugiare noci. Grattugiare il formaggio tenero solo con il lato grosso alla velocità 7 (4).

Disco grattugia – medio-fine

per grattugiare patate crude, formaggio duro (per es. parmigiano), cioccolata raffreddata e noci. Lavorazione alla velocità 7 (4).

Attenzione!

Il disco grattugia non è idoneo per grattugiare formaggio tenero e formaggio da taglio.

Lavoro con lo sminuzzatore continuo

- Premere il pulsante di sblocco e portare il braccio oscillante nella posizione **2**.
- Applicare la ciotola impastatrice:
 - sovrapporre la ciotola impastatrice inclinata verso avanti e poi abbassarla,
 - ruotare in senso antiorario fino allo scatto.
- Premere il pulsante di sblocco e portare il braccio oscillante nella posizione **3**.
- Rimuovere il coperchio di sicurezza dall'ingranaggio dello sminuzzatore continuo (figura -5a).
- Tenere il portadisco sull'estremità inferiore con le due punte rivolte verso l'alto.

- Deposare con precauzione il disco per affettare o il disco grattugia desiderato sulle punte del portadisco (figura **G-6a**). Nel caso di dischi doppia funzione prestare attenzione che il lato desiderato sia rivolto in alto.
- Afferrare il portadisco sull'estremità superiore ed introdurlo nella carcassa (figura **G-6b**).
- Applicare il coperchio (attenzione al riferimento) e ruotarlo in senso orario fino all'arresto.
- Applicare lo sminuzzatore continuo sull'ingranaggio, come si mostra nella figura **G-8**, e ruotarlo in senso orario fino all'arresto.
- Ruotare la manopola sulla velocità desiderata.
- Introdurre gli alimenti da lavorare nel pozzetto di carico e spingerli con il pestello.

Attenzione!

Evitare un intasamento dell'alimento tagliato nell'apertura di uscita.

Consiglio: per risultati di taglio uniformi tagliare prodotti a gambo sottile riuniti in mazzetti.

Avvertenza: se nello sminuzzatore continuo dovessero restare attaccati alimenti da lavorare, spegnere il robot da cucina, estrarre la spina, attendere che l'ingranaggio sia fermo, rimuovere il coperchio dello sminuzzatore continuo e vuotare il pozzetto di carico.

Dopo il lavoro

- Spegnere l'apparecchio con l'interruttore rotante.
- Ruotare lo sminuzzatore continuo in senso antiorario e rimuoverlo.
- Ruotare il coperchio in senso antiorario e rimuoverlo.
- Rimuovere il portadisco con il disco. A tal fine spingere da sotto l'asse di azionamento con il dito (**figura G**).
- Pulire le parti.

Frullatore



Pericolo di ferite a causa di lame taglienti/ingranaggio in rotazione!

Non introdurre mai le mani nel frullatore applicato! Rimuovere/applicare il coperchio solo quando il motore è fermo! Mettere in funzione il frullatore solo completamente assemblato e con il coperchio applicato.



Pericolo di scottature!

Durante la lavorazione di frullati molto caldi, dal imbuto nel coperchio esce vapore. Introdurre massimo 0,5 litri di liquido molto caldo o che produce schiuma.

Attenzione!

Evitare danni al frullatore. Non lavorare ingredienti surgelati (tranne cubetti di ghiaccio). Non fare girare a vuoto il frullatore.

Lavorare con il frullatore

Figura H

- Premere il pulsante di sblocco e portare il braccio oscillante nella posizione **4**. 
- Rimuovere il coperchio di sicurezza dell'ingranaggio frullatore.
- Applicare il bicchiere frullatore (riferimento sul manico allineato al riferimento dell'apparecchio base) e ruotarlo in senso antiorario fino all'arresto.
- Introdurre gli ingredienti.
Massima quantità di liquido = 1,25 litri;
massima quantità di liquidi che formano schiuma o liquidi molto caldi = 0,5 litro;
quantità di lavorazione ottimale, solidi = 50–100 grammi;
- Applicare il coperchio e ruotarlo in senso antiorario fino all'arresto nell'impugnatura del frullatore. Il coperchio deve innestarsi.
- Ruotare la manopola sulla velocità desiderata.

Aggiungere ingredienti **figura 1-8**

- Spegnere l'apparecchio con l'interruttore rotante.
- Rimuovere il coperchio ed introdurre gli ingredienti

oppure

- togliere l'imbuto ed aggiungere un poco alla volta gli ingredienti solidi attraverso l'apertura di aggiunta

oppure

- introdurre gli ingredienti liquidi attraverso l'imbuto.

Dopo il lavoro

- Spegnere l'apparecchio con l'interruttore rotante.
- Ruotare il frullatore in senso orario e rimuoverlo.

Consiglio: il frullatore deve essere lavato preferibilmente subito dopo l'uso.

Pulizia e cura**⚠ Attenzione!**

*Non utilizzare detergenti abrasivi.
Possibili danni alle superfici.*

Pulire l'apparecchio base**⚠ Pericolo di scossa elettrica!**

*Non immergere mai l'apparecchio base in acqua, né lavarlo sotto acqua corrente.
Non usare pulitrici a getto di vapore.*

- Staccare la spina.
- Pulire l'apparecchio base ed i coperchi di sicurezza ingranaggi con un panno umido. Se necessario utilizzare un poco di detersivo per stoviglie.
- Infine asciugare l'apparecchio.

Pulire la ciotola impastatrice e l'utensile

Ciotola impastatrice ed utensili sono lavabili in lavastoviglie.

Non incastrare le parti di plastica nella lavastoviglie, poiché questo durante il lavaggio potrebbe causare deformazioni permanenti!

Pulire lo sminuzzatore continuo

Tutte le parti dello sminuzzatore continuo sono lavabili in lavastoviglie.

Consiglio: per la rimozione della patina rossa dopo la lavorazione, per es. delle carote, mettere un poco di olio alimentare su un panno e con questo strofinare lo sminuzzatore continuo (non i dischi sminuzzatori). Lavare poi lo sminuzzatore continuo.

Pulire il frullatore**Pericolo di ferite da lame taglienti!**

Non toccare a mani nude le lame del frullatore.

Il bicchiere frullatore, il coperchio e l'imbuto sono lavabili in lavastoviglie.

Consiglio: Dopo la lavorazione di liquidi è spesso sufficiente lavare il frullatore, senza separarlo dall'apparecchio. A tal fine introdurre un poco di acqua con detersivo per piatti nel frullatore montato. Accendere il frullatore per qualche secondo (grado M). Versare l'acqua di lavaggio e sciacquare il frullatore con acqua pulita.

**Avvertenza importante**

Se necessario lavare la borsa portaccessori. Osservare le indicazioni per il trattamento nella borsa.

Conservazione**Pericolo di ferite!**

Quando l'apparecchio non è in uso estrarre la spina di rete.

Figura 1-9

- Riporre gli utensili ed i dischi sminuzzatori nella borsa portaccessori.
- Conservare la borsa portaccessori nella ciotola.
- Per la conservazione nell'imballaggio originale vedi **figura 1-9**.

Rimedio in caso di guasti



Pericolo di ferite!

Prima di riparare un guasto, estrarre la spina d'alimentazione.



Avvertenze importanti per MUM54../MUM55../MUM56..

Un errore nell'uso dell'apparecchio, un'attivazione della sicurezza elettronica oppure un difetto dell'apparecchio viene visualizzato dall'intermittenza della spia di funzionamento.

Il gancio oscillante deve essere arrestato in ogni posizione.

Provare prima a risolvere il problema insorto con l'aiuto delle istruzioni seguenti.

Guasto

L'apparecchio non si avvia.

Rimedio

- Controllare l'alimentazione elettrica.
- Controllare la spina di alimentazione.
- Controllare il braccio oscillante. Posizione corretta? Braccio in arresto?
- Ruotare il frullatore o la ciotola impastatrice fino all'arresto.
- Applicare il coperchio del frullatore e ruotarlo fino all'arresto.
- Applicare il coperchio di sicurezza ingranaggio sugli ingranaggi non utilizzati.
- È attivo il blocco di riaccensione. Disporre l'interruttore su 0/off e poi indietro sul grado desiderato.

Guasto

L'apparecchio si spegne durante l'uso. La sicurezza di sovraccarico si è attivata. Sono stati lavorati troppi alimenti contemporaneamente.

Rimedio

- Spegnere l'apparecchio.
- Ridurre la quantità di lavorazione. Non superare la massima quantità ammessa (vedi «Esempi d'impiego»)!)

Guasto

Ad ingranaggio in rotazione è stato azionato per errore il pulsante di sblocco.

Il braccio oscillante si solleva. L'ingranaggio si disinserisce, ma non resta fermo nella posizione di cambio utensile.

Rimedio

- Ruotare la manopola su 0/off.
- Portare il braccio nella posizione 1.
- Accendere l'apparecchio (velocità 1).
- Spegnere di nuovo l'apparecchio. L'utensile resta fermo nella posizione di cambio utensile.



Guasto

Il frullatore comincia a non funzionare o si ferma durante l'uso, l'ingranaggio «ronza». La lama è bloccata.

Rimedio

- Spegnere l'apparecchio ed estrarre la spina d'alimentazione.
- Rimuovere il frullatore e togliere l'ostacolo.
- Applicare di nuovo il frullatore.
- Accendere l'apparecchio.



Avvertenza importante

Se non fosse possibile eliminare il guasto, rivolgersi al servizio assistenza clienti.

Esempi d'impiego

Panna montata

100 g–600 g

- Lavorare la panna con lo sbattitore da 1½ a 4 minuti alla velocità 7 (4) (a seconda della quantità e delle proprietà della panna)



Albumi

Da 1 a 8 albumi

- Lavorare gli albumi con lo sbattitore da 4 a 6 minuti alla velocità 7 (4).



Pasta biscotto

Ricetta base

2 uova
2–3 cucchiaini acqua calda
100 g zucchero
1 bustina zucchero vanigliato
70 g farina
70 g fecola



eventualmente lievito in polvere

- Montare gli ingredienti (tranne farina e fecola) con lo sbattitore per ca. 4–6 minuti alla velocità 7 (4).
- Disporre l'interruttore rotante sul grado 1 (1) e mescolare farina e fecola passate al setaccio, 1 cucchiaino per volta, in un tempo da ca. ½ a 1 minuto.

Quantità massima: 2 volte la ricetta base

Pasta fluida miscelata

Ricetta base

3–4 uova

200–250 g zucchero

1 pizzico sale

1 bustina zucchero vanigliato o buccia di ½ limone

200–250 g di burro o margarina (a temperatura ambiente)

500 g farina

1 bustina lievito in polvere

125 ml latte

- Mescolare tutti gli ingredienti con la frusta per ca. ½ minuto alla velocità 1 (1), poi ca. 3–4 minuti alla velocità 7 (4).

Quantità massima: 1,5 volte la ricetta base

Pasta frolla

Ricetta base

125 g burro (a temperatura ambiente)

100–125 g zucchero

1 uovo

1 pizzico sale

un poco di buccia di limone o zucchero vanigliato

250 g farina

eventualmente lievito in polvere

- Mescolare tutti gli ingredienti con la frusta per ca. ½ minuto alla velocità 1 (1), poi ca. 2–3 minuti alla velocità 6 (3).

Da 500 g di farina:

- Mescolare tutti gli ingredienti con il gancio impastatore per ca. ½ minuto alla velocità 1 (1), poi ca. 3–4 minuti alla velocità 3 (2).

Quantità massima: 2 volte la ricetta base

Pasta con lievito per dolce:

Ricetta base

500 g farina

1 uovo

80 g burro (a temperatura ambiente)

80 g zucchero

200–250 ml latte tiepido

25 g di lievito fresco o 1 pacchetto di lievito secco

Buccia di ½ limone

1 pizzico sale

- Lavorare tutti gli ingredienti per ca. ½ minuto alla velocità 1, poi per ca. 3–6 minuti con il gancio impastatore alla velocità 3 (2).

Quantità massima: 1,5 volte la ricetta base

Pasta

Ricetta base

300 g farina

3 uova

secondo necessità 1–2 cucchiaini (10–20 g) di acqua fredda

- Lavorare tutti gli ingredienti da 3 a 5 minuti circa alla velocità 3 (2) in una pasta.

Quantità massima: 1,5 volte la ricetta base

Pasta per pane

Ricetta base

750 g farina

2 confezioni lievito secco

2 cucchiaini sale

450–500 ml acqua calda

Lavorare tutti gli ingredienti per ca. ½ minuto alla velocità 1, poi per ca. 4–5 minuti con il gancio impastatore alla velocità 3 (2).

Maionese

2 uova

2 cucchiaini di senape

¼ l di olio

2 cucchiaini succo di limone o aceto

1 pizzico sale

1 pizzico di zucchero

Gli ingredienti devono essere alla stessa temperatura.

- Mescolare gli ingredienti (tranne l'olio) nel frullatore per qualche secondo alla velocità 3 (2) oppure 4 (3).
- Commutare il frullatore alla velocità 7 (4) e versare lentamente l'olio attraverso il bicchierino dosatore e continuare mescolare fino ad emulsionare la maionese.

Consumare la maionese subito.

Non conservarla.



Companatico al miele spalmabile

30 g burro (dal frigorifero, 7 °C)
190 g miele (dal frigorifero, 7 °C)



- Tagliare il burro a pezzetti e metterlo nel frullatore.

- Aggiungere il miele e frullare per 15 secondi alla velocità 7 (4).

Accessorio speciale

MUZ5ZP1
Spremiagrumi

Per spremere arance, limoni e pompelmi.



MUZ5CC1
Cubettatrice

Per tagliare frutta e verdura a cubetti di grandezza uniforme



MUZ5FW1
Tritacarne

Per tritare carne fresca per la tartara o il polpettone.

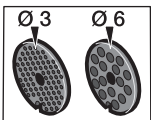

MUZ45LS1
Set dischi forati fine (3 mm), grosso (6 mm)

Per il tritacarne MUZ5FW1.
Fine per paté e paste da spalmare, grosso per salsicce arrostate e speck.

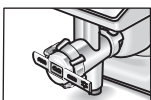

MUZ45SV1
Adattatore per pasticcini di pasta miscelata iniettata

Per il tritacarne MUZ5FW1.
Con forma metallica per 4 diverse forme di dolci.

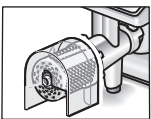

MUZ45RV1
Adattatore grattugia

Per il tritacarne MUZ5FW1.
Per grattugiare noci, mandorle, cioccolato e panini rappresi.

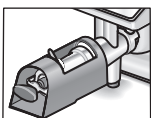





MUZ45FV1
Adattatore spremifrutta

Per il tritacarne MUZ5FW1.
Per fare la passata di bacche, esclusi i lamponi, di pomodori e di frutti di rosa canina. Nello stesso tempo al ribes vengono tolti ad es. automaticamente peduncoli e semi.

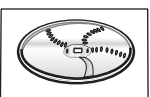
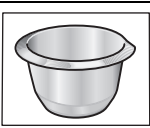

MUZ45PS1
Disco per patatine fritte

Per lo sminuzzatore continuo MUZ5DS1.
Per tagliare patate crude, per fare le patatine fritte.

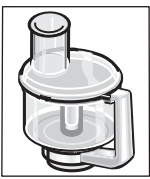
	MUZ45AG1 Disco verdura Asia	Per lo sminizzatore continuo MUZ5DS1. Taglia frutta e verdura in strisce sottili, per piatti di verdure asiatici.
	MUZ45RS1 Disco grattugia grosso	Per lo sminizzatore continuo MUZ5DS1. Per grattugiare patate crude, ad es. per frittelle di patate o canederli.
	MUZ45KP1 Disco per frittelle di patate	Per lo sminizzatore continuo MUZ5DS1. Per grattugiare patate crude, per preparare patate sminuzzate e arrostite in padella o frittelle di patate, e per affettare frutta e verdura a fette spesse.
	MUZ5ER2 Ciotola impastatrice di acciaio inox	Nella ciotola possono essere lavorati fino ad 750 g di farina più gli ingredienti.
	MUZ5KR1 Contenitore di miscelazione in plastica	Nella ciotola possono essere lavorati fino ad 750 g di farina più gli ingredienti.
	MUZ5MX1 Adattatore frullatore in plastica	Per frullare bevande, per passare frutta e verdura, per preparare maionese, per sminuzzare frutta e noci, per frantumare cubetti di ghiaccio.
	MUZ5MM1 Multimixer	Per tritare erbe aromatiche, verdura, mele e carne, per grattugiare carote, rafano e formaggio, per sminuzzare noci e cioccolato freddo.

Se un accessorio non è compreso nella fornitura, può essere acquistato nel commercio o presso il servizio assistenza clienti.

Smaltimento



Questo apparecchio è contrassegnato conformemente alla Direttiva europea 2012/19/UE sui rifiuti di apparecchiature elettriche ed elettroniche dismesse (waste electrical and electronic equipment – WEEE).

La direttiva prescrive il quadro normativo per un ritiro e riciclaggio degli apparecchi dismessi in tutta l'UE.

Informarsi sulle attuali vie per la rottamazione presso il proprio rivenditore specializzato o presso la propria amministrazione comunale.

Condizioni di garanzia

Per questo apparecchio sono valide le condizioni di garanzia pubblicate dal nostro rappresentante nel paese di vendita.

Il rivenditore, presso il quale è stato acquistato l'apparecchio, è sempre ben disposto a fornire a richiesta informazioni a proposito.

Per l'esercizio del diritto di garanzia è comunque necessario presentare il documento di acquisto.

Hartelijk gefeliciteerd met de aankoop van uw nieuwe BOSCH-apparaat. Hiermee heeft u gekozen voor een modern, hoogwaardig huishoudapparaat. Meer informatie over onze producten vindt u op onze internetsite.

Inhoud

Voor uw veiligheid	58
In één oogopslag	61
Bedienen	62
Reiniging en onderhoud	66
Opbergen	66
Hulp bij storingen	66
Toepassingsvoorbeelden	67
Extra toebehoren	69
Afvoeren van afval	71
Garantievoorwaarden	71

Voor uw veiligheid

Lees voor de ingebruikneming zorgvuldig deze gebruiksaanwijzing, die belangrijke veiligheids- en bedieningsaanwijzingen over het apparaat bevat.

Bij niet-naleving van de aanwijzingen voor het juiste gebruik van het apparaat is de fabrikant niet aansprakelijk voor daaruit resulterende schade.

Dit apparaat is bedoeld voor hoeveelheden die gebruikelijk zijn in het huishouden en voor huishoudachtige, niet-zakelijke toepassingen.

Huishoudachtige toepassingen omvatten bijv. het gebruik in personeelsruimtes van winkels, kantoren, landbouwbedrijven en andere zakelijke bedrijven, evenals het gebruik door gasten van pensions, kleine hotels en soortgelijke woonvoorzieningen.

Gebruik het apparaat uitsluitend voor verwerkingshoeveelheden en -tijden die gebruikelijk zijn in het huishouden. Toegestane hoeveelheden (zie „Toepassingsvoorbeelden”) niet overschrijden!

Dit apparaat is geschikt voor het mixen, kneden en kloppen van levensmiddelen. Het mag niet worden gebruikt om andere voorwerpen of substanties te verwerken. Bij gebruik van de door de fabrikant goedgekeurd toebehoren zijn andere toepassingen mogelijk.

Gebruik het apparaat uitsluitend met origineel toebehoren.

Bij gebruik van het toebehoren de bijgevoegde gebruiksaanwijzingen in acht nemen.

De gebruiksaanwijzing bewaren a.u.b. Overhandig ook de gebruiksaanwijzing als u het apparaat doorgeeft aan derden.

▲ Algemene veiligheidsvoorschriften

Gevaar van een elektrische schok

Dit apparaat mag niet worden gebruikt door kinderen. Het apparaat en het aansluitsnoer dienen uit de buurt van kinderen te worden gehouden.

Apparaten kunnen worden gebruikt door personen met verminderde fysieke, sensorische of mentale vaardigheden of gebrek aan ervaring en kennis indien zij onder toezicht staan of zijn onderwezen in het veilige gebruik van het apparaat en de daaruit resulterende gevaren hebben begrepen.

Kinderen mogen niet met het apparaat spelen. Het apparaat alleen onder toezicht gebruiken.

Het apparaat uitsluitend aansluiten en gebruiken volgens de gegevens op het typeplaatje. Alleen voor gebruik binnenshuis. Alleen gebruiken wanneer het aansluitsnoer en het apparaat niet zijn beschadigd.

Voordat u toebehoren of hulpstukken vervangt die bewegen tijdens het gebruik, moet het apparaat worden uitgeschakeld en worden losgemaakt van het stroomnet. Het apparaat moet altijd worden losgemaakt van het stroomnet wanneer er geen toezicht op is en voordat het in elkaar wordt gezet, uit elkaar wordt genomen of wordt gereinigd.

Leid het aansluitsnoer niet langs scherpe randen of hete oppervlakken. Wanneer het aansluitsnoer van het apparaat beschadigd raakt, moet om gevaren te vermijden het snoer worden vervangen door de fabrikant, de klantenservice of een andere gekwalificeerde persoon.

Reparaties aan het apparaat mogen uitsluitend worden uitgevoerd door onze klantenservice.

▲ Veiligheidsvoorschriften voor dit apparaat

Verwondingsgevaar

Gevaar van een elektrische schok!

De stekker pas in het stopcontact steken wanneer alle voorbereidingen voor het werken met het apparaat zijn uitgevoerd.

Basisapparaat nooit in vloeistof dompelen of onder stromend water houden.

Geen stoomreiniger gebruiken.

De draaiarm niet verstellen wanneer het apparaat is ingeschakeld.

Wacht tot de aandrijving geheel stilstaat.

Hulpstuk/toebehoren alleen verwisselen wanneer de aandrijving stilstaat – na het uitschakelen loopt de aandrijving nog even na.

Het apparaat uitsluitend in- en uitschakelen met de draaischakelaar.

De stekker uit het stopcontact trekken wanneer het apparaat niet wordt gebruikt.

Trek de stekker uit het stopcontact voordat u een storing verhelpt.

Verwondingsgevaar door roterende hulpstukken!

Niet in draaiende onderdelen grijpen. Tijdens het gebruik nooit in de mengkom grijpen. Altijd werken met aangebracht deksel (12)! Hulpstukken alleen vervangen bij stilstaande aandrijving – na het uitschakelen loopt de aandrijving nog even na en blijft dan staan op de hulpstukwisselpositie. De draaiarm pas bewegen wanneer het hulpstuk stilstaat.

Om veiligheidsredenen kan het apparaat alleen worden gebruikt wanneer de niet-gebruikte aandrijvingen zijn afgedekt met de aandrijvingsbeschermdeksels (5, 8).

Doorloopsnijder alleen aanbrengen/verwijderen wanneer de aandrijving stilstaat en de stekker uit het stopcontact is getrokken. Niet in de vulschacht grijpen.

Verwondingsgevaar door scherpe messen!

Niet in de scherpe messen en randen van de fijnmaakschijven grijpen. Fijnmaakschijven alleen aan de rand vastpakken! Mixermes niet met blote handen reinigen.

Verwondingsgevaar door scherpe messen/roterende aandrijving!

Niet in de aangebrachte mixer grijpen! De mixer alleen verwijderen of aanbrengen wanneer de aandrijving stilstaat! De mixer uitsluitend in samengebouwde toestand en met aangebracht deksel gebruiken.

Risico van brandwonden!

Bij verwerking van hete mixvloeistoffen komt er stoom uit de trechter in het deksel. Maximaal 0,5 liter hete of schuimende mixvloeistof toevoegen.

Belangrijk!

Gebruik het apparaat uitsluitend met origineel toebehoren. Bij gebruik van het toebehoren de bijgevoegde gebruiksaanwijzingen in acht nemen.

Niet meer dan één hulpstuk of toebehoren tegelijk gebruiken.

▲ Toelichting bij de symbolen op het apparaat en het toebehoren



Aanwijzingen in de gebruiksaanwijzing opvolgen.



Voorzichtig! Draaiende messen.



Voorzichtig! Draaiende hulpstukken.
Niet in de vulopening grijpen.

Veiligheidssystemen

Inschakelbeveiliging

Zie tabel „Bedrijfsposities”

Het apparaat kan in **pos. 1 en 3** alleen worden ingeschakeld:

- wanneer de kom (11) is aangebracht en door hem te draaien is vastgeklikt en
- het beschermdeksel van de mixeraandrijving (8) is aangebracht.

Beveiliging tegen opnieuw inschakelen

Bij een stroomstoring blijft het apparaat ingeschakeld, maar na de stroomstoring gaat de motor niet opnieuw lopen. Opnieuw inschakelen: draaischakelaar op **0/off** draaien, dan inschakelen.

Overbelastingsbeveiliging

Als de motor zichzelf tijdens het gebruik uitschakelt, is de overbelastingsbeveiliging geactiveerd. Een mogelijke oorzaak is het verwerken van een te grote hoeveelheid levensmiddelen tegelijk.

Wat u moet doen indien een veiligheidssysteem wordt geactiveerd, zie „Hulp bij storingen”.

De gebruiksaanwijzing beschrijft verschillende modellen (zie ook het modeloverzicht, **afb. M**). Het apparaat heeft geen verzorging.

In één oogopslag

De pagina's met afbeeldingen uitklappen a.u.b.

Afb. **A**

Basisapparaat

1 Ontgrendelknop

2 Draaiarm

„Easy armlift”-functie ter ondersteuning van de omhoogbeweging van de arm (zie „Werkstanden”).

3 Draaischakelaar

Na uitschakeling (stand **0/off**) wordt het apparaat automatisch op de optimale stand voor het verwisselen van de hulpstukken gezet.

MUM52..:

0/off = stop

M = Momentschakeling met hoogste toerental, schakelaar gedurende de gewenste mixduur vasthouden.

Stand **1–4**, draaisnelheid:

1 = laag toerental – langzaam,

4 = hoog toerental – snel.

MUM54../MUM55../MUM56..:

0/off = stop

M = Momentschakeling met hoogste toerental, schakelaar gedurende de gewenste mixduur vasthouden.

Stand **1–7**, draaisnelheid:

1 = laag toerental – langzaam,

7 = hoog toerental – snel.

4 Functie-indicatie (MUM54../55../56..)

Brandt tijdens het gebruik (draaischakelaar op **M** of **1–7**).

Knippert bij een bedieningsfout van het apparaat, bij activering van de elektronische zekering en bij een apparaatdefect, zie het hoofdstuk „Hulp bij storingen”.

5 Aandrijvingsbeschermdeksel

Om het aandrijvingsbeschermdeksel te verwijderen op het achterste gedeelte drukken en het deksel verwijderen.

6 Aandrijving voor

– doorloopsnijder en

– citruspers (extra toebehoren *).

Het aandrijvings-beschermingsdeksel aanbrengen als de aandrijving niet wordt gebruikt.

7 Aandrijving voor hulpstukken (roergarde, kloggarde, kneedhaak) en vleesmolen (extra toebehoren *)

8 Aandrijvingsbeschermdeksel mixer

9 Aandrijving voor mixer

(Extra toebehoren *)

Het mixeraandrijvingsbeschermingsdeksel aanbrengen als de aandrijving niet wordt gebruikt.

10 Kabelvak

MUM52../MUM54..:

Het snoer opbergen in het snoeropbergvak

MUM55../MUM56..:

Automatische snoeropwikkeling

Mengkom met toebehoren

11 Roestvrijstalen kom

12 Deksel

Hulpstukken

13 Roergarde

14 Kloggarde

15 Kneedhaak met deegvanger

16 Opbergzak voor toebehoren

Voor het opbergen van de hulpstukken en de fijnmaakschijven.

Doorloopsnijder**17 Stopper****18 Deksel met vulschacht****19 Fijnmaakschijven****19a** Snij-draaischijf – dik/dun**19b** Rasp-draaischijf – grof/fijn**19c** Maalschijf – middelfijn**20 Schijfhouder****21 Behuizing met uitlaat-opening****Mixer *****22 Mixkom****23 Deksel****24 Trechter**

* Indien een van de toebehoren niet is meegeleverd, kan het in de speciaalzaak of bij de klantenservice worden aangeschaft.

Arbeitspositionen

afb.

Attentie!

Het apparaat alleen gebruiken wanneer het hulpstuk/toebehoren volgens deze tabel is aangebracht op de juiste aandrijving en in de juiste positie, en op de bedrijfsstand staat. De draaiarm moet in elke bedrijfspositie zijn vastgeklikt.

i**N.B.**

De draaiarm beschikt over een „easy armlift“-functie, die de omhoogbeweging van de draaiarm ondersteunt.

Instellen van de bedrijfspositie:

- Ontgrendelknop indrukken en de draaiarm draaien.
De beweging met een hand ondersteunen.
- De draaiarm op de gewenste positie zetten en laten vastklikken.

Bedrijfs-stand	Aandrijving		MUM52..	MUM54.. MUM55.. MUM56..
1	7		1-4	1-7
			1-4	1-7
			1-2	1-3
2	7	*	-	-

3	6		2-4	3-7
			2-3	3-5
4	9		3-4	5-7
	7		3-4	5-7

* Aanbrengen/verwijderen van de (roer)garde en de kneedhaak; toevoegen van grote verwerkingshoeveelheden.

Bedienen**Verwondingsgevaar!**

De stekker pas in het stopcontact steken wanneer alle voorbereidingen voor het werken met het apparaat zijn uitgevoerd.

**Attentie!**

Het apparaat alleen met het toebehoren/hulpstuk in de bedrijfsstand gebruiken. Het apparaat niet zonder ingrediënten gebruiken.

Apparaat en toebehoren niet blootstellen aan warmtebronnen. De onderdelen zijn niet geschikt voor gebruik in een magnetron.

- Het apparaat en het toebehoren grondig reinigen voordat u deze voor het eerst gebruikt, zie „Reiniging en onderhoud“.

i**Belangrijke aanwijzing**

De aanbevolen richtwaarden voor de werksnelheid in deze handleiding hebben betrekking op de apparaten met een draaiknop met 7 standen. Erachter staan tussen haakjes de waarden voor apparaten met een draaischakelaar met 4 standen.

In deze gebruiksaanwijzing vindt u een sticker met de richtwaarden voor de werksnelheid van het apparaat bij gebruik van de hulpstukken resp. het toebehoren. Wij raden u aan deze sticker op het apparaat te plakken (afb.).

Voorbereiden

- Het basisapparaat op een vlakke en schone ondergrond zetten.
- Het snoer afwikkelen (afb. ).

MUM52../MUM54..

Snoeropbergvak:
De kabel tot de gewenste lengte uittrekken.

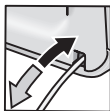

MUM55../MUM56..

Automatische snoeropwikkeling:
Het snoer in één keer tot de gewenste lengte uittrekken (max. 100 cm) en langzaam loslaten; het snoer is gearrêteerd.
Het snoer inkorten:
Kort aan het snoer trekken en tot de gewenste lengte laten opwickelen. Dan opnieuw kort aan het snoer trekken en langzaam loslaten; het snoer is gearrêteerd.



Attentie!

Het snoer niet draaien bij het opwickelen. Bij apparaten met een automatische snoeropwikkeling het snoer niet met de hand inschuiven. Wanneer het snoer klemzit: het snoer geheel afwikkelen en dan laten opwickelen.

- Stekker in wandcontactdoos doen.

Kom en hulpstukken



Verwondingsgevaar door roterende hulpstukken

Tijdens het gebruik nooit in de mengkom grijpen. Altijd werken met aangebracht deksel (12)!

Hulpstukken alleen vervangen bij stilstaande aandrijving – na het uitschakelen loopt de aandrijving nog even na en blijft dan staan op de hulpstukwisselpositie. De draaiarm pas bewegen wanneer het hulpstuk stilstaat.

Om veiligheidsredenen mag het apparaat uitsluitend worden gebruikt wanneer niet-gebruikte aandrijvingen zijn afgedekt met aandrijvingsbeschermdesels (5, 8).



Attentie!

Kom alleen gebruiken voor werkzaamheden met dit apparaat.

Roergarde (13)

voor het roeren van deeg, bijv. roerdeeg.



Kloggarde (14)

voor het kloppen van eiwit, slagroom en dun deeg, bijv. biscuitdeeg.



Kneedhaak (15)

voor het kneden van dik deeg en het mengen van ingrediënten die niet fijn gemaakt mogen worden (bijv. rozijnen, chocolaatjes)



Werken met de kom en de hulpstukken

afb. 

- Ontgrendelknop indrukken en de draaiarm op positie 2 zetten.
- Kom aanbrengen:
 - de kom schuin naar voren houden en aanbrengen,
 - tegen de klok in draaien tot hij vastklikt.
- Afhankelijk van de uit te voeren taak de roergarde, slaggarde of kneedhaak in de aandrijving steken tot deze vastklikt.



Opmerking:

Bij de kneedhaak de deegvanger draaien tot de kneedhaak kan worden vastgeklikt (afb. ).

- De ingrediënten in de kom doen.
- Ontgrendelknop indrukken en de draaiarm op positie 1 zetten.
- Deksel aanbrengen.
- Draaischakelaar op de gewenste stand zetten.



Ons advies:

- Roergarde: eerst roeren op stand 1 (1), dan stand 7 (4) kiezen
- Kloggarde: stand 7 (4), doorroeren op stand 1 (1)
- Kneedhaak: eerst roeren op stand 1 (1), kneden op stand 3 (2)

Ingrediënten toevoegen

- Apparaat uitschakelen met de draaischakelaar.
- ingrediënten toevoegen via de vulopening in het deksel.
- of
- Deksel verwijderen.

- Ontgrendelknop indrukken en de draaiarm op positie **2** zetten.
- De ingrediënten toevoegen.



Na gebruik

- Apparaat uitschakelen met de draaischakelaar.
- Stekker uit wandcontactdoos nemen.
- Deksel verwijderen.
- Ontgrendelknop indrukken en de draaiarm op positie **2** zetten.
- Hulpstuk uit de aandrijving trekken.
- Kom verwijderen.
- Alle onderdelen reinigen, zie „Reiniging en onderhoud“.



Doorloopsnijder



Verwondingsgevaar

Niet in de scherpe messen en randen van de fijnmaakschijven grijpen. Fijnmaakschijven alleen aan de rand vastpakken!

Doorloopsnijder alleen aanbrengen/verwijderen wanneer de aandrijving stilstaat en de stekker uit het stopcontact is getrokken.

Niet in de vulschacht grijpen.

Attentie!

Doorloopsnijder alleen in compleet samengebouwde toestand gebruiken. Doorloopsnijder nooit samenbouwen terwijl het op het basisapparaat is aangebracht. Doorloopsnijder alleen gebruiken in de afgebeelde bedrijfsstand.

Beveiliging tegen overbelasting

Om bij overbelasting van de doorloopsnijder grotere schade aan uw apparaat te voorkomen, is de aandrijfas van de doorloopsnijder voorzien van een inkerving (breekpunt). Bij overbelasting breekt de aandrijfas op dit punt.

Een nieuwe schijfhouder met aandrijfas is verkrijgbaar bij de klantenservice.

Snij-draaischijf – dik/dun

voor het snijden van fruit en groente.

Verwerking op stand 5 (3).

Aanduiding op de snij-draaischijf:

„1” voor de dikke snijzijde

„3” voor de dunne snijzijde



Attentie!

De snij-draaischijf is niet geschikt voor het snijden van harde kaas, brood, broodjes en chocolade. Gekookte vastkokende aardappels in koude toestand snijden.

Rasp-draaischijf – grof/fijn

voor het raspen van groente, fruit en kaas, uitgezonderd harde kaas (bijv. parmezaanse kaas). Verwerking op stand 3 (2) of 4 (3).

Aanduiding op de rasp-draaischijf:

„2” voor de grove raspzijde

„4” voor de fijne raspzijde

Attentie!

De rasp-draaischijf is niet geschikt voor het raspen van noten. Zachte kaas alleen met de grove zijde raspen op stand 7 (4).



Maalschijf – middelfijn

voor het malen van rauwe aardappels, harde kaas (bijv. parmezaanse kaas), gekoelde chocolade en noten. Verwerking op stand 7 (4).

Attentie!

De maalschijf is niet geschikt voor het malen van zachte kaas en snijdbare kaas.

Werken met de doorloopsnijder

- Ontgrendelknop indrukken en de draaiarm op positie **2** zetten.
- Kom aanbrengen:
 - de kom schuin naar voren houden en aanbrengen,
 - tegen de klok in draaien tot hij vastklikt.
- Ontgrendelknop indrukken en de draaiarm op positie **3** zetten.
- Aandrijvingsbeschermdesk verwijderen van de aandrijving van de doorloopsnijder (afb.  5a).
- De schijfhouder onderaan vasthouden, daarbij moeten de twee punten naar boven wijzen.
- De gewenste snij- of raspschijf voorzichtig op de punten van de schijfhouder leggen (afb.  6a). Bij draaischijven erop letten dat de gewenste zijde naar boven wijst.
- Schijfhouder bovenaan vastpakken en in de behuizing aanbrengen (afb.  6b).
- Deksel aanbrengen (markering in acht nemen) en tot aan de aanslag met de klok mee draaien.

- Doorloopsnijder volgens afb. **G-8** op de aandrijving plaatsen en met de klok mee tot aan de aanslag draaien.
- Draaischakelaar op de aanbevolen stand zetten:
- De te verwerken levensmiddelen in de vulschacht doen en aandrukken met de stopper.

Attentie!

Zorgen dat het gesneden product zich niet ophoopt in de uitloop-opening.

Tip: Voor een gelijkmatig snijresultaat kunt u dun snijgoed het best gebundeld verwerken.

Opmerking: Als er levensmiddelen vast komen te zitten in de doorloopsnijder, dient u de keukenmachine uit te schakelen en de stekker uit het stopcontact te trekken. Dan wacht u tot de aandrijving stilstaat, neemt u het deksel van de doorloopsnijder en maakt u de vulschacht leeg.

Na gebruik

- Apparaat uitschakelen met de draaischakelaar.
- Doorloopsnijder tegen de klok in draaien en verwijderen.
- Deksel tegen de klok in draaien en verwijderen.
- Schijfhouder met schijf verwijderen. Daartoe met de vinger van onderaf tegen de aandrijfjas drukken (**afb. G1**).
- Onderdelen reinigen.

Mixer



Verwondingsgevaar door scherpe messen/roterende aandrijving!

*Niet in de aangebrachte mixer grijpen!
De mixer alleen verwijderen of aanbrengen wanneer de aandrijving stilstaat!
De mixer uitsluitend in samengebouwde toestand en met aangebracht deksel gebruiken.*



Risico van brandwonden!

Bij verwerking van hete mixvloeistoffen komt er stoom uit de trechter in het deksel. Maximaal 0,5 liter hete of schuimende mixvloeistof toevoegen.

Attentie!

De mixer kan beschadigd raken.

Geen bevroren ingrediënten (uitgezonderd ijsblokjes) verwerken. De mixer niet zonder vulling laten lopen.

Werken met de mixer

afb. H1

- De ontgrendelknop indrukken en de draaiarm op bedrijfsstand **4** zetten. 
- Het beschermdeksel van de mixer-aandrijving verwijderen.
- Mixkom aanbrengen (markering op de handgreep tegen de markering op het basisapparaat) en tegen de klok in draaien tot aan de aanslag.
- De ingrediënten toevoegen.
Maximumhoeveelheid vloeistof = 1,25 liter; maximumhoeveelheid schuimende of hete vloeistof = 0,5 liter; optimale verwerkingshoeveelheid, vast = 50–100 gram.
- Deksel aanbrengen en tegen de klok in tot aan de aanslag in de mixerhandgreep draaien. Het deksel moet vastgeklikt zijn.
- Draaischakelaar op de gewenste stand zetten.

Ingrediënten toevoegen

afb. H-8

- Apparaat uitschakelen met de draaischakelaar.
- Deksel verwijderen en de ingrediënten toevoegen

of

- trechter verwijderen en vaste ingrediënten beetje bij beetje toevoegen via de vulopening

of

- vloeibare ingrediënten toevoegen via de trechter.

Na gebruik

- Apparaat uitschakelen met de draaischakelaar.
- Mixer met de klok mee draaien en verwijderen.

Tip: U kunt de mixer het best direct na gebruik reinigen.

Reiniging en onderhoud

Attentie!

Geen schurende reinigingsmiddelen gebruiken. De oppervlakken kunnen beschadigd raken.

Basisapparaat reinigen



Gevaar van een elektrische schok!

Het basisapparaat nooit in water dompelen of onder stromend water houden. Geen stoomreiniger gebruiken.

- Stekker uit wandcontactdoos nemen.
- Basisapparaat en aandrijvingsbeschermdoos afvegen met een vochtige doek. Indien nodig een beetje afwasmiddel gebruiken.
- Daarna het apparaat afdrogen.

Kom en hulpstukken reinigen

De kom en de hulpstukken kunnen in de afwasautomaat worden gereinigd. Kunststof onderdelen niet vastklemmen in de afwasautomaat, omdat ze dan onherstelbaar vervormd kunnen raken!

Doorloopsnijder reinigen

Alle onderdelen van de doorloopsnijder kunnen in de afwasautomaat worden gereinigd.

Tip: Om na het verwerken van bijv. wortels het rode laagje te verwijderen, kunt u een beetje slaolie op een doek doen en daarmee de doorloopsnijder (niet de fijnmaakschijven) schoonwrijven. Daarna de doorloopsnijder afwassen.

Mixer reinigen



Verwondingsgevaar door scherpe messen!

Mixermes niet met blote handen reinigen.

De mixbeker, het deksel en de trechter kunnen in de afwasautomaat worden gereinigd.

Tip: Na verwerking van vloeistoffen is het meestal voldoende om de mixer te reinigen zonder deze van het apparaat te nemen. Hiertoe doet u een beetje water met afwasmiddel in de gemonteerde mixer. Schakel de mixer enkele seconden in (stand M). Afwassopje weggieten en de mixer uitspoelen met schoon water.



Belangrijke aanwijzing

Zo nodig de opbergzak voor toebehoren reinigen. De aanwijzingen in de opbergzak in acht nemen.

Opbergen



Verwondingsgevaar!

De stekker uit het stopcontact trekken wanneer het apparaat niet wordt gebruikt.

Afb.

- Hulpstukken en fijnmaakschijven opbergen in de opbergzak.
- Opbergzak in de kom bewaren.
- Bewaren in de originele verpakking, zie **afb. **.

Hulp bij storingen



Verwondingsgevaar!

Trek de stekker uit het stopcontact voordat u een storing verhelpt.



Belangrijke aanwijzing voor MUM54../MUM55../MUM56..

Een bedieningsfout van het apparaat, een activering van de elektronische zekeringen en een apparaatdefect wordt aangegeven door een knipperende in-bedrijf-indicatie.

De draaiarm moet in elke bedrijfspositie zijn vastgeklikt.

Probeer eerst het probleem te verhelpen aan de hand van de volgende aanwijzingen.

Storing

Het apparaat start niet.

Oplossing

- Stroomvoorziening controleren.
- Netstekker controleren.
- Draaiarm controleren. Juiste positie? Vastgeklikt?
- Mixer/kom tot aan de aanslag vastdraaien.
- Mixerdeksel aanbrengen en tot aan de aanslag vastdraaien.

- Beschermdeksels aanbrengen op niet-gebruikte aandrijvingen.
- De beveiliging tegen herinschakeling is actief. Apparaat op 0/off zetten en dan opnieuw op de gewenste stand zetten.

Storing

Het apparaat schakelt uit tijdens het gebruik. De overbelastingsbeveiliging is geactiveerd. Er werden teveel levensmiddelen tegelijk verwerkt.

Oplossing

- Apparaat uitschakelen.
- Kleinere hoeveelheid verwerken. Toegestane hoeveelheden (zie „Toepassingsvoorbeelden”) niet overschrijden!

Storing

De ontgrendelknop is per ongeluk ingedrukt terwijl de aandrijving liep.

De draaiarm beweegt naar boven.

De aandrijving schakelt uit, maar blijft niet op de hulpstukwisselpositie staan.

Oplossing

- Draaischakelaar op 0/Off zetten.
- Draaiarm op positie 1 zetten.
- Apparaat inschakelen (stand 1).
- Apparaat weer uitschakelen. Het hulpstuk blijft op de hulpstukwisselpositie staan.



Storing

Mixer werkt niet of blijft tijdens het gebruik stilstaan, de aandrijving „bromt”. Het mes is geblokkeerd.

Oplossing

- Apparaat uitschakelen en de stekker uit het stopcontact trekken.
- Mixer van het apparaat nemen en de hindernis verwijderen.
- Mixer weer aanbrengen.
- Apparaat inschakelen.



Belangrijke aanwijzing

Neem contact op met de klantenservice als de storing niet kan worden verholpen.

Toepassingsvoorbeelden

Slagroom

100 g–600 g

- Room 1½ tot 4 minuten met de klopgerde kloppen op stand 7 (4) (afhankelijk van de hoeveelheid en de eigenschappen van de room).



Eiwit

Eiwit van 1 à 8 eieren

- Eiwit 4 tot 6 minuten op stand 7 (4) kloppen met de garde.



Biscuitdeeg

Basisrecept

2 eieren

2–3 eetlepels heet water

100 g suiker

1 pakje vanillesuiker

70 g meel

70 g zetmeel,

eventueel bakpoeder

- De ingrediënten (behalve het meel en het aardappelmeel) ca. 4 tot 6 minuten tot schuim kloppen met de klopgerde op stand 7 (4).
- De draaischakelaar op stand 1 (1) zetten en het gezeefde meel en aardappelmeel in ca. ½ tot 1 minuut er lepel voor lepel doorroeren.



Maximum hoeveelheid: 2 x basisrecept

Roerdeeg

Basisrecept

3–4 eieren

200–250 g suiker

1 snuffje zout

1 pakje vanillesuiker of de schil van ½ citroen

200–250 g boter of margarine

(kamertemperatuur)

500 g meel

1 pakje bakpoeder

125 ml melk

- Alle ingrediënten ca. ½ minuut roeren met de roergarde op stand 1 (1), daarna ca. 3–4 minuten op stand 7 (4).

Maximum hoeveelheid: 1,5 x basisrecept



Zandtaartdeeg*Basisrecept*

125 g boter
(kamertemperatuur)

100–125 g suiker

1 ei

1 snufje zout

stukje citroenschil of vanillesuiker

250 g meel

eventueel bakpoeder

- Alle ingrediënten ca. ½ minuut roeren met de roergarde op stand 1 (1), daarna ca. 2–3 minuten op stand 6 (3).

Bij meer dan 500 g meel:

- De ingrediënten ca. ½ minuut kneden met de kneedhaak op stand 1 (1), daarna ca. 3–4 minuten op stand 3 (2).

Maximum hoeveelheid: 2 x basisrecept

Gistdeeg*Basisrecept*

500 g meel

1 ei

80 g vet (kamertemperatuur)

80 g suiker

200–250 ml lauwe melk

25 g verse gist of 1 pakje gedroogde gist

schil van ½ citroen

1 snufje zout

- Alle ingrediënten ca. ½ minuut verwerken op stand 1, dan ca. 3–6 minuten op stand 3 (2) verwerken met de kneedhaak.

Maximum hoeveelheid: 1,5 x basisrecept

Pastadeeg*Basisrecept*

300 g meel

3 eieren

naar wens 1–2 eetlepels (10–20 g) koud water

- Alle ingrediënten ca. 3 tot 5 minuten op stand 3 (2) tot deeg kneden.

Maximum hoeveelheid: 1,5 x basisrecept

Brooddeeg*Basisrecept*

750 g meel

2 pakjes gedroogde gist,

2 TL zout

450–500 ml warm water

Alle ingrediënten ca. ½ minuut verwerken op stand 1, dan ca. 4–5 minuten op stand 3 (2) verwerken met de kneedhaak.

**Mayonaise**

2 eieren

2 theelepel mosterd

¼ l olie

2 eetlepels citroensap of azijn

1 snufje zout

beetje suiker

De ingrediënten moeten dezelfde temperatuur hebben.

- De ingrediënten (behalve de olie) enkele seconden mixen op stand 3 (2) of 4 (3).
- De mixer op stand 7 (4) zetten en de olie langzaam in de trechter gieten; mengen totdat de mayonaise emulgeert.

De houdbaarheid van de mayonaise is beperkt.

Honingboter

30 g boter (uit de koelkast, 7 °C)

190 g honing (uit de koelkast, 7 °C)

- Boter in kleine stukken verdelen en in de mixer doen.
- Honing toevoegen en 15 seconden mixen op stand 7 (4).



Extra toebehoren

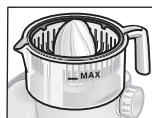

MUZ5ZP1
Citruspers

Voor het uitpersen van sinaasappels, citroenen en grapefruit.



MUZ5CC1
Blokjessnijder

voor het snijden van fruit en groente.



MUZ5FW1
Vleesmolen

Voor het fijnmaken van vlees voor tartaar of gehakt.

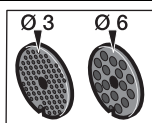

MUZ45LS1
Ponsschijvenset fijn
(3 mm), grof (6 mm)

Voor de vleesmolen MUZ5FW1.
Fijn voor pasteiën en beleg, grof voor braadworsten en spek.

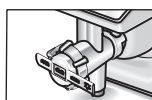

MUZ45SV1
Spritsgebak-hulpstuk

Voor de vleesmolen MUZ5FW1.
Met metaalsjabloon voor 4 verschillende bakvormen.

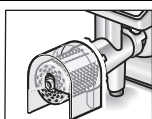

MUZ45RV1
Maalvoorzetstuk

Voor de vleesmolen MUZ5FW1.
Voor het malen van noten, amandelen, chocola en gedroogde broodjes.

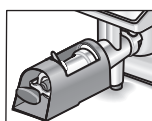

MUZ45FV1
Fruitpershulpstuk

Voor de vleesmolen MUZ5FW1.
Voor het persen van bessen uitgezonderd frambozen, tomaten en rozenbottels tot moes. Tegelijk worden bijv. aalbessen automatisch van steeltjes en pitten ontdaan.

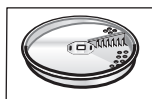

MUZ45PS1
Patates-fritesschijf

Voor de doorloopsnijder MUZ5DS1.
Voor het snijden van rauwe aardappels tot patates frites.

	MUZ45AG1 Asia-groenteschijf	Voor de doorloopsnijder MUZ5DS1. Snijdt fruit en groente in smalle reepjes, voor Aziatische groentegerechten.
	MUZ45RS1 Maalschijf grof	Voor de doorloopsnijder MUZ5DS1. Voor het raspen van rauwe aardappels, bijv. voor aardappelkoekjes of knoedels.
	MUZ45KP1 Aardappelkoekjes- schijf	Voor de doorloopsnijder MUZ5DS1. Voor het raspen van rauwe aardappels voor Rösti en aardappelkoekjes, voor het snijden van fruit en groente in dikke plakken.
	MUZ5ER2 Roestvrijstalen kom	In de kom kunnen max. 750 g meel plus ingrediënten worden verwerkt.
	MUZ5KR1 Kunststof roerkom	In de kom kunnen max. 750 g meel plus ingrediënten worden verwerkt.
	MUZ5MX1 Mixer-opzetstuk kunststof	Voor het mixen van dranken, pureren van fruit en groente, bereiden van mayonaise, fijnmaken van groente, fruit en noten, en het malen van ijsblokjes.
	MUZ5MM1 Multimixer	Voor het hakken van kruiden, groente, appels en vlees, voor het raspen van wortels, rammenas en kaas, voor het fijnraspen van noten en gekoelde chocolade.

Indien een van de toebehoren niet is meegeleverd, kan het in de speciaalzaak of bij de klantenservice worden aangeschaft.

Afvoeren van afval



Dit apparaat is gekenmerkt in overeenstemming met de Europese richtlijn 2012/19/EU afgedankte elektrische en elektronische apparatuur (waste electrical and electronic equipment – WEEE).

De richtlijn geeft het kader aan voor de in de EU geldende terugname en verwerking van oude apparaten.

Voor actuele informatie over de afvoer van het oude apparaat kunt u terecht bij de vakhandel of bij uw gemeente.

Garantievoorwaarden

Voor dit apparaat gelden de garantievoorwaarden die worden uitgegeven door de vertegenwoordiging van ons bedrijf in het land van aankoop. De leverancier bij wie u het apparaat hebt gekocht geeft u hierover graag meer informatie. Om aanspraak te maken op de garantie hebt u altijd uw aankoopbewijs nodig.

Tillykke med købet af dit nye apparat fra firmaet BOSCH.

Dermed har du valgt et moderne, førsteklases husholdningsapparat.

Yderligere informationer om vores produkter finder du på vores internetside.

Indhold

For din egen sikkerheds skyld	72
Overblik	74
Betjening	76
Rengøring og pleje	79
Opbevaring	79
Hjælp i tilfælde af fejl	79
Eksempler på brug	80
Ekstratilbehør	82
Bortskaffelse	84
Garantibetingelser	84

For din egen sikkerheds skyld

Læs denne vejledning nøje igennem før brug for at få vigtige sikkerheds- og betjeningshenvisninger til dette apparat.

Producenten fraskriver sig ansvaret for skader, der skyldes en manglende overholdelse af anvisningerne vedr. korrekt brug af apparatet.

Dette apparat er beregnet til forarbejdning af mængder som er almindelige i husholdningen til brug i husholdningen eller til husholdningslignende, ikke-kommercielle anvendelser.

Husholdningslignende anvendelser omfatter f.eks. brug i medarbejderkøkkener i forretninger, på kontorer, i landbrugsmæssige og andre kommercielle virksomheder samt brug på pensioner, små hoteller og andre former for boliger, hvor apparatet betjenes af gæsterne selv.

Benyt kun apparatet til forarbejdning mængder og -tider, som er almindelige i husholdningen. Tilladte maks. mængder (se „Eksempler på brug“) må ikke overskrides! Dette apparat er egnet til at røre, ælte og piske fødevarer. Må ikke bruges til forarbejdning af andre genstande hhv. substanser. Bruges det af producenten tilladte tilbehør, kan apparatet også bruges til andre ting. Apparatet må kun bruges med originalt tilbehør. Tilbehør skal bruges iht. bestemmelserne i vedlagte brugsvejledninger. Opbevar venligst brugsvejledningen. Giv brugsvejledningen videre til en senere ejer.

Generelle sikkerhedshenvisninger

Risiko for elektrisk stød

Dette apparat må ikke bruges af børn. Apparatet og dets tilslutningsledning skal holdes uden for børns rækkevidde. Apparatet kan bruges af personer med begrænsede fysiske, sensoriske eller psykiske evner eller manglende erfaring og viden, hvis de overvåges eller er blevet instrueret i en sikker brug af apparatet og har forstået de farer, der er forbundet med forkert brug. Børn må ikke få lege med apparatet. Apparatet må ikke bruges uden opsyn.

Apparatet skal kun tilsluttes og benyttes iht. angivelserne på typeskiltet. Kun for brug i lukkede rum. Må kun benyttes, hvis ledningen og apparatet er ubeskadigede.

Før udskiftning af tilbehør eller ekstradele, der bevæges under brugen, skal apparatet slukkes og afbrydes fra nettet. Apparatet skal altid afbrydes fra nettet, når det ikke er under opsyn og før det samles, skilles ad eller rengøres.

Ledningen må ikke trækkes hen over skarpe kanter eller varme flader. Hvis tilslutningsledningen til dette apparat er beskadiget, skal den udskiftes af producenten, eller dennes kundeservice eller en lignende kvalificeret person for at undgå fare.

Reparationer på apparatet må kun foretages af vores kundeservice.

▲ Sikkerhedshenvisninger til dette apparat

Kvæstelsesfare

Fare for elektrisk stød!

Sæt først netstikket i, når alle forberedelser til arbejdet med apparatet er afsluttet. Dyp aldrig motorenheden i væske og hold den aldrig ind under rindende vand. Brug ikke nogen damprensere.

Indstil ikke svingarmen, mens apparatet er tændt. Vent til drevet står helt stille. Udskift kun redskab/tilbehør, når drevet står stille – drevet kører kort efter, at apparatet er slukket.

Apparatet må kun tændes og slukkes med drejekontakten.

Træk netstikket ud, når apparatet ikke er i brug.

Træk netstikket ud forinden du afhjælper en fejl.

Kvæstelsesfare som følge af roterende redskaber!

Stik ikke fingrene ind i roterende dele. Stik aldrig hånden ned i skålen under driften. Arbejd kun med påsat låg (12)!

Udskift kun redskab, når drevet står stille – drevet kører kort efter, at apparatet er slukket og bliver stående i den position, hvor redskabet skiftes. Bevæg først svingarmen, når redskabet står stille.

Apparatet kan af sikkerhedsmæssige grunde kun bruges, hvis ikke brugte drevudtag er beskyttet med beskyttelseslåg (5, 8).

Hurtigsnitteren må kun sættes på/tages af, når drevet står stille og netstikket er trukket ud af stikkontakten. Stik ikke fingrene ind i påfyldningsskakten.

Kvæstelsesfare som følge af skarpe knive!

Stik ikke fingrene ind i de skarpe knive og kanter på finhaknings-skiverne. Tag altid kun fat i kanten på finhakningsskiverne!

Berør ikke blenderknivene med de bare fingre.

Kvæstelsesfare som følge af skarpe knive/roterende drev!

Stik aldrig hånden ned i den påsatte blender! Blenderen må kun sættes på/tages af, når drevet står stille! Blenderen må kun anvendes, når den er samlet rigtigt og låget er sat på.

Fare for skoldning!

Ved forarbejdning af varme ingredienser kommer der damp ud gennem tragten i låget. Påfyld maksimalt 0,5 liter varm eller skummende væske.

Vigtigt!

Apparatet må kun bruges med originalt tilbehør. Tilbehør skal bruges iht. bestemmelserne i vedlagte brugsvejledninger.

Brug kun et redskab hhv. et tilbehør ad gangen.

▲ Forklaring af symbolerne på apparat hhv. tilbehør



Følg anvisningerne i brugsvejledningen.



Vær forsigtig! Roterende knive.



Vær forsigtig! Roterende redskaber.

Stik ikke fingrene ind i påfyldningsåbningen.

Sikkerhedssystemer

Indkoblingssikring

Se tabel „Arbejdspositioner“

Apparatet kan kun tændes i **pos. 1 og 3**:

- hvis skålen (11) er sat i og drejet fast indtil den falder i hak og
- beskyttelseslåget til blenderdrevet (8) er sat på.

Genindkoblingssikring

Ved strømsvigt forbliver apparatet tændt, men motoren går herefter ikke i gang igen. For at genindkoble apparatet drej drejekontakten hen på **0/off** og så tænd for det igen.

Overbelastningssikring

Slukker motoren automatisk under brug, er overbelastningsbeskyttelsen aktiveret. En mulig årsag kan være, at for store mængder levnedsmidler er blevet forarbejdet på en gang.

Om opførsel ved aktivering af et af sikkerhedssystemerne se „Hjælp i tilfælde af fejl“.

Brugsvejledningen beskriver forskellige udførelser, se også modeloversigt (**billede** ). Apparatet er vedligeholdelsesfrit.

Overblik

Fold billedsiderne ud.

Billede 

Motorenhed

- 1 Sikkerhedsknap**
- 2 Svingarm**

„Easy Armlift“-funktion til understøttelse af armens bevægelse opad (se „Arbejdspositioner“).

- 3 Drejekontakt**

Efter slukningen (position **0/off**) kører maskinen automatisk i den optimale position til udskiftning af redskaberne.

MUM52...:

0/off = stop

M = momentfunktion med højeste omdrejningstal, hold kontakten fast for ønsket blendetid.

Trin **1–4**, arbejdhastighed:

1 = avt omdrejningstal – langsom,

4 = højt omdrejningstal – hurtigt.

MUM54../MUM55../MUM56..:

0/off = stop

M = momentfunktion med højeste omdrejningstal, hold kontakten fast for ønsket blendetid.

Trin 1–7, arbejds hastighed:

1 = avt omdrejningstal – langsom,

7 = højt omdrejningstal – hurtigt.

4 Driftsindikator (MUM54../55../56..)

Lyser under driften (drejekontakt på **M** eller 1–7).

Blinker, hvis apparatet betjenes forkert, hvis den elektroniske sikring udløses hhv. hvis der opstår en defekt på apparatet, se kapitel „Hjælp i tilfælde af fejl“.

5 Beskyttelseslåg til drevudtag

Til aftagning af beskyttelseslåget til drevudtag tryk på det bageste område og tag låget af.

6 Drevudtag til

– hurtigsnitter og

– citruspresse (Ekstratilbehør *).

Sæt beskyttelseslåget til drevudtag på, når drevet ikke er i brug.

7 Drev til redskaber (røreris, piskeris, æltekrog) og kødhakker (ekstratilbehør *)**8 Beskyttelseslåg til blenderdrev****9 Drevudtag til blender (ekstratilbehør *)**

Sæt beskyttelseslåget til blenderdrevet på, når blenderen ikke er i brug.

10 Kabelopbevaring

MUM52../MUM54..:

Opbevar kablet i kabelrummet

MUM55../MUM56..:

Automatisk ledningsoprul

Skål med tilbehør**11 Røreskål af rustfrit stål****12 Låg****Redskaber****13 Røreris****14 Piskeris****15 Æltekrog med dejskraber****16 Tilbehørstaske**

Til opbevaring af redskaber og finhakningsskiver.

Hurtigsnitter**17 Stopper****18 Låg med påfyldningsskakt****19 Finhakningsskiver**

19a Vende-skæreskive – tyk/tynd

19b Vende-raspskive – grov/fin

19c Riveskive – middelfin

20 Skiveholder**21 Hus med udgangsåbning****Blender *****22 Blenderbæger****23 Låg****24 Tragt**

* Følger en tilbehørsdel ikke med leveringen, kan den købes i handlen og hos kundeservice.

ArbejdspositionerBillede **! OBS!**









Apparatet må kun bruges, hvis redskab/tilbehør er anbragt på den rigtige drev og i den rigtige position efter denne tabel og befinder sig i arbejdsstilling. Svingarmen skal være faldet i hak i enhver arbejdsposition.

**Bemærk:**

Svingarmen er udstyret med „Easy Armlift“-funktionen, der understøtter svingarmens bevægelse opad.

Indstilling af arbejdsposition:

- Tryk på sikkerhedsknappen og bevæg svingarmen.
- Understøt bevægelsen med en hånd.
- Bevæg svingarmen, til den falder i hak i den ønskede position.

Position	Drev		MUM52..	MUM54../MUM55../MUM56..
1	7		1–4	1–7
			1–4	1–7
			1–2	1–3
2	7		*	–
3	6		2–4	3–7
			2–3	3–5
4	9		3–4	5–7
	7		3–4	5–7

* Isætning/udtagning af røreris, piskeris og æltekroge. Tilsætning af store mængder

Betjening



Fare for kvæstelser!

Sæt først netstikket i, når alle forberedelser til arbejdet med apparatet er afsluttet.



OBS!

Apparatet må kun bruges, når tilbehør/redskab befinder sig i arbejdsstilling. Tænd ikke for apparatet, hvis det er tomt. Udsæt ikke apparat og tilbehørsdele for varmekilder. Delene er ikke egnede til mikrobølgeovnen.

- Rengør apparat og tilbehør grundigt, før de tages i brug første gang, se „Rengøring og pleje“.



Vigtig henvisning

Vejledende værdier mht. arbejds-hastighed, der er anbefalet i denne brugsvejledning, refererer til apparaterne med 7-trins drejekontakt. Til apparater med 4-trins drejekontakt findes værdierne i parentes bagefter.

I nærværende brugsvejledning findes en etiket med vejledende værdier for apparatets arbejds-hastighed, ved brug af redskaber hhv. tilbehør.

Vi anbefaler, at denne etiket anbringes på apparatet (billede ).

Forberedelse

- Stil motorenheden på et glat og rent underlag.
- Træk kablet ud (billede ).

MUM52../MUM54..

Kabelrum:

Træk kablet ud i den ønskede længde.

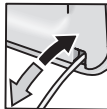

MUM55../MUM56..

Kabelopulleautomatik:

Træk kablet i et træk ud i den ønskede længde (maks. 100 cm) og slip det langsomt; kablet er fastlåst.



Kablets arbejds-længde reduceres: træk let i kablet og rull det op indtil den ønskede længde er nået. Træk herefter igen let i kablet og slip det langsomt; kablet er fastlåst.

OBS!

Kablet må ikke drejes, når det skubbes ind. Kablet må ikke skubbes manuelt ind, hvis apparatet er udstyret med kabelopulle-automatik. Hvis kablet kommer til at sidde i klemme, træk kablet helt ud og så rull det op igen.

- Sæt netstikket i.

Skål og redskaber



Kvæstelsesfare som følge af roterende redskaber

Stik aldrig hånden ned i skålen under driften. Arbejd kun med påsat låg (12)! Udskift kun redskab, når drevet står stille – drevet kører kort efter, at apparatet er slukket og bliver stående i den position, hvor redskabet skiftes. Bevæg først svingarmen, når redskabet står stille. Apparatet må af sikkerhedsmæssige grunde kun bruges, hvis ikke brugte drevudtag er beskyttet med beskyttelseslåg (5, 8).



OBS!

Brug kun skålen til arbejde med dette apparat.

Røreris (13)

til at røre dej, f.eks. rørdej



Piskeris (14)

til at piske æggehviter, fløde og til at piske let dej, f.eks. lagkagedej



Æltekrog (15)

til at ælte tung dej og til at iblande ingredienser, som ikke skal småhakkes (f.eks. rosiner, tynde chokoladeblade)



Arbejde med skål og redskaber Billede

- Tryk på sikkerhedsknappen og stil svingarmen i position 2.
- Skålen isættes:
 - vip skålen fremad, sæt den på og herefter sæt den på plads,
 - drej den mod venstre, indtil den falder i hak.
- Alt efter arbejdsopgave stik det ønskede redskab (røreris, piskeris eller æltekrog) ind i drevet, indtil det falder i hak.

Bemærk:

Ved æltekrogen drej dejskraberen, indtil æltekrogen kan falde i hak (billede -4b).

- Kom ingredienserne der skal forarbejdes i skålen.
- Tryk på sikkerhedsknappen og stil svingarmen i position 1.
- Sæt låget på.
- Stil drejekontakten på det ønskede trin.



Vor anbefaling:

- Røreris:
Ingredienserne røres forsigtigt sammen på trin 1 (1), herefter på trin 7 (4)
- Piskeris:
Trin 7 (4), ingredienserne røres sammen på trin 1 (1)
- Æltekrog:
Ingredienserne røres forsigtigt sammen på trin 1 (1), herefter æltes på trin 3 (2)

Påfyldning af flere ingredienser

- Sluk for apparatet med drejekontakt.
- Påfyld ingredienserne gennem påfyldningsåbningen i låget.
- eller
- Tag låget af.
- Tryk på sikkerhedsknappen og stil svingarmen i position 2.
- Fyld ingredienserne i.



Efter arbejdet

- Sluk for apparatet med drejekontakt.
- Træk netstikket ud.
- Tag låget af.
- Tryk på sikkerhedsknappen og stil svingarmen i position 2.
- Tag redskabet ud af drevet.
- Tag skålen ud.
- Rengør alle dele, se „Rengøring og pleje“.



Hurtigsnitter



Kvæstelsesfare

Stik ikke fingrene ind i de skarpe knive og kanter på finhakningsskiverne. Tag altid kun fat i kanten på finhakningsskiverne! Hurtigsnitteren må kun sættes på/tages af, når drevet står stille og netstikket er trukket ud af stikkontakten. Stik ikke fingrene ind i påfyldningsskaktten.

OBS!

Hurtigsnitteren må kun benyttes, når den er helt samlet. Hurtigsnitteren må aldrig samles på motorenheden.

Hurtigsnitteren må kun bruges i den angivne driftsposition.

Beskyttelse mod overbelastning Billede

Hurtigsnitterens drivaksel har et hak (fast brudsted), som modvirker større skader på dit apparat, hvis hurtigsnitteren overbelastes. Drivakslen brækker på dette sted i tilfælde af overbelastning.

En ny skiveholder med drivaksel kan købes hos kundeservice.

Vende-skæreskive – tyk/tynd



til skæring af frugt og grønt. Forarbejdning på trin 5 (3).

Betegnelse på vende-skæreskive:

„1“ for den tykke skæreside

„3“ for den tynde skæreside

OBS!

Vende-skæreskiven er ikke egnet til skæring af hård ost, brød, rundstykker og chokolade. Kogte, fastkogende kartofler skal altid være kolde, før de skæres.

Vende-raspskive – grov/fin



til rasping af grønt, frugt og ost, undtagen hård ost (f.eks. parmesan). Forarbejdning på trin 3 (2) eller 4 (3).

Betegnelse på vende-raspskive:

„2“ for den grove raspside

„4“ for den fine raspside

OBS!

Vende-raspskiven er ikke egnet til rasping af nødder. Blød ost må kun raspes på den grove side på trin 7 (4).

Riveskive – middelfin



til rivning af rå kartofler, hård ost (f.eks. parmesan), kølet chokolade og nødder.

Forarbejdning på trin 7 (4).

OBS!

Riveskiven er ikke egnet til at rive blød ost og skæreoost.

Arbejde med hurtigsnitteren Billede

- Tryk på sikkerhedsknappen og stil svingarmen i position 2.
- Skålen isættes:
 - vip skålen fremad, sæt den på og herefter sæt den på plads,
 - drej den mod venstre, indtil den falder i hak.



- Tryk på sikkerhedsknappen og stil svingarmen i position **3**.
- Tag beskyttelseslåget til drevudtag af drevet på hurtigsnitteren (billede **6-5a**).
- Hold fast skiveholderen i den nederste ende, her skal de begge spidser pege opad.
- Anbring den ønskede skære- eller raspskive forsigtigt på spidserne af skiveholderen (billede **6-6a**). Hvis der benyttes en vendeskive, skal man være opmærksom på, at den ønskede side peger opad.
- Tag fat i den øverste ende på skiveholderen og sæt den ind i huset (billede **6-6b**).
- Sæt låget på (hold øje med markeringen) og drej det mod højre indtil stop.
- Sæt hurtigsnitteren på drevet og drej den mod højre indtil stop som vist i billede **6-8**.
- Stil drejekontakten på det anbefalte trin.
- Kom fødevarerne der skal bearbejdes i påfyldningsskakten og skub dem ned med stopperen.



OBS!

Undgå tilstopning af det som skæres i udgangsåbningen.

Tip: Forarbejd tynde levnedsmidler i bundter, det giver et mere ensartet snit.

Bemærk: Hvis fødevarerne der skal bearbejdes klemmer sig fast i hurtigsnitteren, sluk for køkkenmaskinen, træk netstikket ud af stikkontakten, vent til drevet står stille, tag låget af hurtigsnitteren og tøm påfyldningsskakten.

Efter arbejdet

- Sluk for apparatet med drejekontakt.
- Drej hurtigsnitteren mod venstre og tag den af.
- Drej låget mod venstre og tag det af.
- Tag skiveholder med skive ud. Tryk hertil med fingeren mod drivakslen nedefra (billede **7**).
- Rengør delene.

Blender



Kvæstelsesfare som følge af skarpe knive/roterende drev!

Stik aldrig hånden ned i den påsatte blender! Blenderen må kun sættes på/tages af, når drevet står stille! Blenderen må kun anvendes, når den er samlet rigtigt og låget er sat på.



Fare for skoldning!

Ved forarbejdning af varme ingredienser kommer der damp ud gennem tragten i låget. Påfyld maksimalt 0,5 liter varm eller skummende væske.

OBS!

Blenderen kan beskadiges. Forarbejd ikke dybfrossede ingredienser (undtagen isterninger). Blenderen skal ikke arbejde, hvis den er tom.

Arbejde med blenderen

Billede **1**

- Tryk på sikkerhedsknappen og stil svingarmen i position **4**.
- Tag beskyttelseslåget af blenderdrevet.
- Sæt blenderbægeret på (markering på greb skal være ud for markering på motorenhed) og drej det mod venstre indtil stop.
- Fyld ingredienserne i. Maks. mængde, flydende konsistens = 1,25 liter; maks. mængde skummende eller varme væsker = 0,5 liter. optimal bearbejdningmængde, fast konsistens = 50–100 gram
- Sæt låget på og drej det mod venstre indtil stop ind i blendergrebet. Låget skal være faldet i hak.
- Stil drejekontakten på det ønskede trin.



Påfyldning af flere ingredienser billede **1-8**

- Sluk for apparatet med drejekontakt.
- Tag låget af og fyld ingredienserne i eller
- tag tragten ud og fyld faste ingredienserne lidt ad gangen i påfyldningsåbningen
- eller
- fyld flydende ingredienser gennem tragten.

Efter arbejdet

- Sluk for apparatet med drejekontakt.
- Drej blenderen mod højre og tag den af.

Tip: Det anbefales at rengøre blenderen straks efter brug.

Rengøring og pleje

 **OBS!**

Benyt ingen skurende rengøringsmidler. Overfladerne kan beskadiges.

Rengøring af motorenhed



Fare for elektrisk stød!

Dyp aldrig motorenheden i vand og hold den aldrig ind under rindende vand. Brug ikke nogen damprenser.

- Træk netstikket ud.
- Tør motorenhed og beskyttelseslåg til drevttag af med en fugtig klud. Benyt en smule opvaskemiddel efter behov.
- Derefter tør apparatet af med en tør klud.

Rengøring af skål og redskab

Skål og redskaber kan tåle opvaskemaskine. Plastdele må ikke klemmes fast i opvaskemaskinen, da de kan blive deformeret under opvasken!

Rengøring af hurtigsnitter

Alle dele på hurtigsnitteren kan tåle opvaskemaskine.

Tip: Til at fjerne den røde belægning efter forarbejdning af f.eks. gulerødder kom en smule spiseolie på en klud og gnid med den hen over hurtigsnitteren (ikke over finhakningskiverne). Skyl herefter hurtigsnitteren.

Rengøring af blender



Kvæstelsesfare som følge af skarpe knive!

Berør ikke blenderknivene med de bare fingre.

Blenderbæger, låg og tragt kan tåle opvaskemaskine.

Tip: Efter bearbejdning af væsker, behøver man normalt ikke at tage blenderen af apparatet til rengøring. Kom en smule vand med opvaskemiddel i den påsatte blenderen. Tænd for blenderen og lad den køre i et par sekunder (trin M). Hæld opvaskevandet ud og skyl blenderen med rent vand.



Vigtig henvisning

Rengør tilbehørstasken efter behov. Følg plejehenvisningerne i tasken.

Opbevaring



Fare for kvæstelser!

Træk netstikket ud, når apparatet ikke er i brug.

Billede

- Gem redskaber og finhakningskiver i tilbehørstasken.
- Opbevar tilbehørstasken i skålen.
- Til opbevaring i den originale emballage, se billede .

Hjælp i tilfælde af fejl



Fare for kvæstelser!

Træk netstikket ud forinden du afhjælper en fejl.



Vigtig henvisning for MUM54../MUM55../MUM56..

Forkert betjening af apparatet, en udløsning af de elektroniske sikringer hhv. en defekt på apparatet vises med en blinkende driftsindikator.

Svingarmen skal være faldet i hak i enhver arbejdsposition.

Forsøg først at afhjælpe det opståede problem ved hjælp af efterfølgende henvisninger.

Fejl

Apparatet starter ikke.

Afhjælpning

- Kontrollér strømtilførslen.
- Kontrollér netstikket.

- Kontrollér svingarmen. Rigtig position? Faldet i hak?
- Drej blenderen hhv. skålen fast indtil stop.
- Sæt blenderlåget på og drej det fast indtil stop.
- Sæt beskyttelseslåg til drevudtag på de drevudtag, der ikke er i brug.
- Genindkoblingssikringen er aktiveret. Stil først apparatet på 0/off og herefter tilbage på det ønskede trin.

Fejl

Apparatet slukker under brug. Overbelastningssikringen er aktiveret. Der er blevet forarbejdet for mange fødevarer på en gang.

Afhjælpning

- Sluk for apparatet.
- Reducér forarbejdningmængden. Tilladte maks. mængder (se „Eksempler på brug“) må ikke overskrides!

Fejl

Sikkerhedsknappen blev ved en fejltagelse betjent, mens drevet var i gang. Svingarmen bevæger sig opad. Drevet slukker, men bliver ikke stående i den position, hvor redskabet skiftes.

Afhjælpning

- Stil drejekontakten på 0/off.
- Stil svingarmen i position 1.
- Tænd for apparatet (trin 1).
- Sluk for apparatet igen. Redskabet bliver stående i den position, hvor redskabet skiftes.



Fejl

Blenderen starter ikke eller bliver stående under brug, drevet „brummer“. Kniven er blokeret.

Afhjælpning

- Sluk for apparatet og træk netstikket ud.
- Tag blenderen af og fjern hindringen.
- Sæt blenderen på igen.
- Tænd for apparatet.



Vigtig henvisning

Kan fejlen ikke afhjælpes på denne måde, bedes du kontakte kundeservice.

Eksempler på brug

Piskefløde

100 g–600 g

- Forarbejd fløden i 1 ½ til 4 minutter på trin 7 (4) – afhængigt af flødens mængde og egenskaber, med piskeriset.



Æggehvider

1 til 8 æggehvider

- Pisk æggehviderne i 4 til 6 minutter på trin 7 (4) med – med piskeriset.



Lagkagedej

Grundopskrift

2 æg

2–3 spsk varmt vand

100 g sukker

1 pakke vanillesukker

70 g mel

70 g maizenamel

evt. bagepulver

- Rør ingredienserne (undtagen mel og maizenamel) sammen i ca. 4–6 minutter på trin 7 (4) med piskeriset, til det skummer.
- Stil drejekontakt på trin 1 (1) og tilsæt det sigtede mel og maizenamel skevis i løbet af et halvt til et minut.

Maks. mængde: 2 gange grundopskrift

Rørdej

Grundopskrift

3–4 æg

200–250 g sukker

1 knivspids salt

1 pakke vanillesukker eller skal af en ½ citron

200–250 g smør eller margarine

(rumtemperatur)

500 g mel

1 pakke bagepulver

125 ml mælk

- Rør alle ingredienserne i ca. et halvt minut på trin 1 (1), herefter i ca. 3–4 minutter på trin 7 (4) med røreriset.

Maks. mængde: 1,5 gange grundopskrift

Mørdej

Grundopskrift

125 g smør (stuetemperatur)

100–125 g sukker

1 æg

1 knivspids salt

en smule citronskal eller vanillesukker

250 g mel



evt. bagepulver

- Rør alle ingredienserne i ca. et halvt minut på trin 1 (1), herefter i ca. 2–3 minutter på trin 6 (3) med røreriset.

Fra 500 g mel:

- Rør alle ingredienserne i ca. et halvt minut på trin 1 (1) med æltekrogen, herefter dejen æltes i ca. 3–4 minutter på trin 3 (2).

Maks. mængde: 2 gange grundopskrift

Gærdej

Grundopskrift

500 g mel

1 æg

80 g fedt (rumtemperatur)

80 g sukker

200–250 ml lunken mælk

25 g frisk gær eller 1 pakke tørgær

skal af ½ citron

1 knivspids salt

- Rør alle ingredienserne i ca. et halvt minut på trin 1, herefter i ca. 3–6 minutter på trin 3 (2) med æltekrogen.

Maks. mængde: 1,5 gange grundopskrift

Nudeldej

Grundopskrift

300 g mel

3 æg

Efter behov 1–2 spsk. (10–20 g) koldt vand

- Alle ingredienser røres til en dej i ca. 3 til 5 minutter på trin 3 (2).

Maks. mængde: 1,5 gange grundopskrift

Brøddej

Grundopskrift

750 g mel

2 pakker tørgær

2 tsk salt

450–500 ml varmt vand

- Rør alle ingredienserne i ca. et halvt minut på trin 1, herefter i ca. 4–5 minutter på trin 3 (2) med æltekrogen.

Mayonnaise

2 æg

2 tsk sennep

¼ l olie

2 spsk citronsaft eller eddike

1 knivspids salt

1 knivspids sukker

Ingredienserne skal have samme temperatur.

- Æg, sennep, citronsaft, salt og sukker kommes i blenderen og blandes i nogle sekunder på trin 3 (2) eller 4 (3).
- Stil blenderen på trin 7 (4). Hæld langsomt olie gennem hullet i låget og bliv ved med at blande mayonnaisen, til den har fået en fast konsistens.

Mayonnaise skal bruges i løbet af kort tid og ikke opbevares.

Smørpålæg med honning

30 g smør (fra køleskabet, 7 °C)

190 g honning (fra køleskabet, 7 °C)

- Skær smørret i små stykker og kom det i blenderen.
- Tilsæt honning og bland det hele i 15 sekunder på trin 7 (4).



Ekstratilbehør



MUZ5ZP1
Citruspresse

Til presning af appelsiner, citroner og grapefrugter.



MUZ5CC1
Terningsnitter

Til at skære frugt og grønt i lige store terninger



MUZ5FW1
Kødhakker

Til småhakning af frisk kød til tartar eller forloren hare.

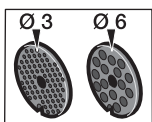

MUZ45LS1
Hulskive-sæt fin
(3 mm), grov (6 mm)

Til kødhakkeren MUZ5FW1.
Fin til postejer og smurt pålæg, grov til pølser og bacon.

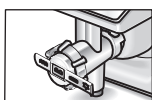

MUZ45SV1
Småkageformsæt

Til kødhakkeren MUZ5FW1.
Med metalskabelon til 4 forskellige småkageformer.

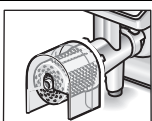

MUZ45RV1
Rivecylinder

Til kødhakkeren MUZ5FW1.
Til at rive nødder, mandler, chokolade og tørrede rundstykker.

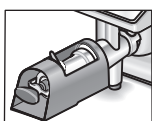





MUZ45FV1
Frugtpresse-forsats

Til kødhakkeren MUZ5FW1.
Til at presse bærfrugt til mos – undtagen hindbær, tomater og hyben. Samtidigt fjernes stilk og kerner automatisk fra f.eks. ribs.

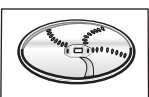
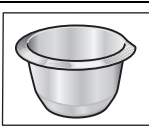

MUZ45RS1
Pommes-frites-skive

Til hurtignitteren MUZ5DS1.
Til skæring af rå kartofler til pommes frites.

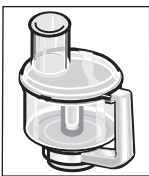
	MUZ45AG1 Asiengrøntsagsskive	Til hurtigsnitteren MUZ5DS1. Skærer frugt og grønt i fine strimler til asiatiske grøntsagsretter.
	MUZ45RS1 Riveskive grov	Til hurtigsnitteren MUZ5DS1. Til at rive rå kartofler til f.eks. kartoffelfrikadeller/søsterkage eller kartoffelboller.
	MUZ45KP1 Kartoffelpandekager-skive	Til hurtigsnitteren MUZ5DS1. Til at rive rå kartofler til røsti og kartoffelpandekager, til at skære frugt og grøntsager i tykke skiver.
	MUZ5ER2 Røreskål af rustfrit stål	Skålen er beregnet til forarbejdning af op til 750 g mel plus ingredienser.
	MUZ5KR1 Røreskål af kunststof	Skålen er beregnet til forarbejdning af op til 750 g mel plus ingredienser.
	MUZ5MX1 Blender-påsats af kunststof	Til at blande drikkevarer, til at pure frugt og grønt, til at fremstille mayonnaise, til at småhakke frugt og grønt og nødder og til at crushe isterninger.
	MUZ5MM1 Multiblender	Til at hakke krydderurter, grøntsager, æbler og kød, til at raspe gulerødder, selleri og ost, til at rive nødder og kølet chokolade.

Følger en tilbehørsdel ikke med leveringen, kan den købes i handlen eller hos kundeservice.

Bortskaffelse



Denne maskine er mærket iht. bestemmelserne i det europæiske direktiv 2012/19/EU om affald af elektrisk og elektronisk udstyr (waste electrical and electronic equipment – WEEE).

Direktivet indeholder bestemmelser mht. retur og brug af gammelt elektrisk og elektronisk udstyr, der gælder i hele EUområdet.

Oplysning om gældende bortskaffelsesmåde fås hos din faghandel eller dine kommunale myndigheder.

Garantibetingelser

På dette apparat yder BOSCH 1 års garanti. Købsnota skal altid vedlægges ved indsendelse til reparation, hvis denne ønskes udført på garanti. Medfølger købsnota ikke, vil reparationen altid blive udført mod beregning. Indsendelse til reparation.

Skulle Deres BOSCH apparat gå i stykker, kan indsendes til vort serviceværksted: BSH Hvidevarer A/S, Telegrafvej 6, 2750 Ballerup, tlf. 44-898985.

På reparationer ydes 12 måneders garanti. De kan naturligvis også indsende apparatet gennem Deres lokale forhandler.

*Hjertelig tillykke med kjøpet av det nye apparatet fra BOSCH.
Dermed har du bestemt deg for et moderne husholdningsapparat av høy kvalitet.
Videre informasjoner om våre produkter finner du på vår nettside.*

Innhold

For din egen sikkerhet	85
En oversikt	88
Betjening	89
Rengjøring og pleie	92
Oppbevaring	93
Hjelp ved feil	93
Eksempler for anvendelse	94
Ekstra tilbehør	95
Avskaffing	97
Garantibetingelser	97

For din egen sikkerhet

Les nøye igjennom denne veiledningen før bruk, for å få viktige sikkerhets- og betjeningshenvisninger for dette apparatet.

Dersom det ikke blir tatt hensyn til anvisningene for riktig bruk av apparatet, utelukker det produsentens ansvar for skader som oppstår på grunn av dette.

Dette apparatet er beregnet for bearbeiding av vanlige husholdningsmengder i husholdningen eller for husholdningspreget, ikke industrielt bruk. Husholdningspreget bruk omfatter f.eks. bruk i medarbeiderkjøkken i butikker, på kontorer, landbruks- eller andre produksjonsbedrifter, såsom bruk av gjester i pensjonater, små hoteller eller lignende oppholdsenheter. Apparatet må kun brukes til å bearbeide vanlige husholdningsmengder og innen vanlige bearbeidelsestider. Tillatt største mengder (se "Eksempler for anvendelse") må ikke overskrides!

Dette apparatet er egnet for røring, elting og pisking av matvarer. Må ikke brukes til bearbeiding av andre gjenstander hhv. substanser. Ved bruk av tilbehøret som er godkjent av produsenten, er det også mulig med andre anvendelser.

Apparatet må kun brukes med originalt tilbehør. Ved bruk av tilbehøret, må de vedlagte bruksveiledningene følges. Bruksveiledningen må oppbevares. Dersom apparatet gis videre til andre, må bruksveiledningen leveres med.

Generelle sikkerhetshenvisninger

Fare for strømstøt

Dette apparatet må ikke brukes av barn. Apparatet og dets tilkoblingsledning må holdes borte fra barn. Apparatene kan brukes av personer med reduserte fysiske, sensoriske eller mentale evner eller som mangler erfaring, dersom de er under oppsyn eller dersom de har fått opplæring i en sikker bruk av apparatet og har forstått farene som resulterer av feil bruk.

Barn må ikke få leke med apparatet. Apparatet får ikke brukes uten oppsyn.

Apparatet må kun tilkobles og brukes i henhold til angivelsene på typeskiltet. Kun for bruk i lukkede rom. Må kun benyttes når ledningen og apparatet ikke viser tegn på skade.

Før skift av tilbehør eller tilleggsdeler som kommer i bevegelse under driften, må apparatet slås av og skilles fra strømmettet. Apparatet må alltid skilles fra strømmettet når det ikke kan overvåkes og før det settes sammen, tas fra hverandre eller rengjøres.

Ledningen må ikke trekkes over skarpe kanter eller varme flater.

Dersom tilkoblingsledningen på dette apparatet er skadet, må den skiftes ut av produsenten eller dens kundeservice eller en lignende kvalifisert person for å unngå fare.

Reparasjoner på apparatet må kun foretas av vår kundeservice.

▲ Sikkerhetshenvisninger for dette apparatet

Fare for skade

Fare for strømstøt!

Støpselet må først stikkes inn når alle forberedelsene til arbeidet med apparatet er avsluttet.

Basismaskinen må aldri dyppes ned i væske eller holdes under rennende vann.

Ikke bruk damprenser.

Svingarmen må ikke flyttes på når apparatet er slått på. Vent til drevet står helt stille.

Verktøy/tilbehør må kun skiftes når drevet står stille – etter utkoblingen går drevet etter i kort tid.

Apparatet må kun slås på og av med dreiebryteren.

Når apparatet ikke skal brukes, må støpselet trekkes ut.

Før feil blir utbedret, må støpselet trekkes ut.

Fare for skade på grunn av roterende verktøy!

Det må ikke gripes i roterende deler. Under driften må det aldri gripes inn i bollen. Det må kun arbeides med påsatt lokk (12)!

Verktøyet må kun skiftes når drevet står stille – etter utkoblingen går drevet etter i kort tid og blir stående i posisjonen for skift av verktøy.

Svingarmen må først beveges etter at verktøyet står stille.

Apparatet kan av sikkerhetsgrunner kun drives når drev som ikke brukes er dekket til med beskyttelseslokk (5, 8).

Gjennomløpskutteren må kun settes på/tas av når drevet står stille og når støpselet er trukket ut. Det må ikke gripes ned i påfyllingssjakten.

Fare for skade på grunn av skarpe kniver!

Det må ikke gripes i de skarpe knivene og kantene på kutteskivene. Kutteskivene må kun tas i langs kanten!

Mikserkniven må ikke berøres med bare hender.

Fare for skade på grunn av skarpe kniver/roterende drev!

Det må aldri gripes inn i den påsatte mikseren! Mikseren må kun settes på/tas av når drevet står stille! Mikseren må kun brukes i komplett sammensatt tilstand og med påsatt lokk.

Fare for skolding!

Ved bearbeiding av varme mikseprodukter, kommer det damp ut av trakten i lokket. Det må maksimalt fylles 0,5 liter varm eller skummende væske.

Viktig!

Apparatet må kun brukes med originalt tilbehør. Ved bruk av tilbehøret, må de vedlagte bruksveiledningene følges.

Bruk kun et verktøy hhv. tilbehør samtidig.

▲ Forklaringer av symbolene på apparatet hhv. tilbehøret



Anvisninger i bruksveiledningen må følges.



Vær forsiktig! Roterende kniver.



Vær forsiktig! Roterende verktøy.

Det må ikke gripes inn i påfyllingsåpningen.

Sikkerhetssystemer

Innkoblingssikring

Se tabell "Arbeidsposisjoner".

Apparatet lar seg kun slå på i **pos. 1 og 3**:

- når bollen (11) er satt inn og dreiet inntil den smekket i og
- når beskyttelseslokket på mikserdrevet (8) er satt på.

Sikring mot gjeninnkobling

Ved strøbrudd forblir apparatet innkoblet, men motoren starter ikke igjen deretter. For gjeninnkobling dreier dreiebryteren på **0/off**, deretter slå den på.

Overbelastningssikring

Slås motoren av under bruk av seg selv, er overbelastningsvernet aktivert. En mulig årsak kan være en samtidig bearbeidelse av for store mengder matvarer.

Hvordan du går fram dersom et av sikkerhetssystemene er aktivert, se "Hjelp ved feil".

Bruksveiledningen beskriver forskjellige utførelser, se også modelloversikt (**bilde 10**). Apparatet er vedlikeholdsfritt.

En oversikt

Vennligst Brett ut sidene med bilder.

Bilde

Basismaskin

- 1 **Utløsningstast**
- 2 **Svingarm**
 "Easy Armlift" funksjon for understøttelse av bevegelsen av armen oppover (se "Arbeidsposisjoner").
- 3 **Dreiebryter**
 Etter utkoblingen (stilling 0/off) går apparatet automatisk i den optimale posisjonen for skift av verktøy.
MUM52..:
0/off = stop
M = Momentkobling med høyeste turtall, bryteren holdes fast for ønsket miksetid.
 Trinn 1–4, arbeidshastighet:
 1 = lavt turtall – langsomt,
 4 = høyt turtall – hurtig.
MUM54../MUM55../MUM56..:
0/off = stop
M = Momentkobling med høyeste turtall, bryteren holdes fast for ønsket miksetid.
 Trinn 1–7, arbeidshastighet:
 1 = lavt turtall – langsomt,
 7 = høyt turtall – hurtig.
- 4 **Driftsindikasjon (MUM54../55../56..)**
 Lyser under driften (dreiebryter på M eller 1–7).
 Blinker dersom det er gjort feil ved betjeningen av apparatet, dersom den elektroniske sikringen er utløst hhv. ved en defekt på apparatet, se kapittel "Hjelp ved feil".
- 5 **Beskyttelsesdeksel for drevene**
 For å ta beskyttelseslokket av drevet, trykk på baksiden og ta av lokket.
- 6 **Drev for**
 – gjennomløpskutter i
 – sitruspresse (ekstra tilbehør *).
 Når det ikke brukes sett beskyttelseslokket på drevet.
- 7 **Drev for verktøy (rørepinne, visp, eltekrok) og kjøttkvern (ekstra tilbehør *)**
- 8 **Beskyttelseslokket for mikserdrevet**
- 9 **Drev for mikser (ekstra tilbehør *)**
 Når det ikke er i bruk, sett beskyttelseslokket på mikserdrevet.
- 10 **Kabeloppbevaring**
 MUM52../MUM54..
 Kabelen må stues inn i kabelrommet
 MUM55../MUM56..
 Kabelopprollingsautomatikk

Bolle med tilbehør

- 11 Rørebolle i rustfritt stål
 - 12 Lokk
- Verktøy**
- 13 Rørepinne
 - 14 Visp
 - 15 Eltekrok med deigskrape
 - 16 **Veske for tilbehør**
 For oppbevaring av verktøy og kutteskiver.

Gjennomløpskutter

- 17 Støter
 - 18 Lokk med påfyllingssjakt
 - 19 Kutteskiver
 - 19a Vende-skjæreskive – tykk/tynn
 - 19b Vende-raspeskive – grov/fin
 - 19c Riveskive – middels fin
 - 20 Skiveholder
 - 21 Kasse med utløpsåpning
- Mikser ***
- 22 Miksebeger
 - 23 Lokk
 - 24 Trakt

* Dersom en av tilbehørsdelene ikke er med i leveringsomfanget, kan den fåes i handelen og hos kundeservice.

Arbeidsposisjoner

Bilde



Obs!

Maskinen må kun brukes når verktøyet/tilbehøret er satt på det riktige drevet i henhold til denne tabellen og satt i riktig posisjon og er i arbeidsstilling. Svingarmen må være smekket i ved hver av arbeidsposisjonene.









Henvisning

Svingarmen er utstyrt med "Easy Armlift" funksjon som understøtter bevegelsen til svingarmen oppover.

Innstilling av arbeidsposisjonen:

- Trykk utløsningstasten og flyt på svingarmen.
Bevegelsen understøttes med en hånd.
- Flytt svingarmen inntil den smekker i ønsket posisjon.

Posisjon	Drev		MUM52..	MUM54.. MUM55.. MUM56..
1	7		1-4	1-7
			1-4	1-7
			1-2	1-3
2	7	*	-	-
3	6		2-4	3-7
			2-3	3-5
4	9		3-4	5-7
	7		3-4	5-7

* Innssetting/uttaking av visp/rørepinne og eltekrok, påfylling av større arbeidsmengder.

Betjening



Fare for skade!

Støpselet må først stikkes inn når alle forberedelsene til arbeidet med apparatet er avsluttet.



Obs!

Apparatet må kun drives med tilbehør/verktøy i arbeidsstilling.

Apparatet må ikke brukes når det er tomt.

Apparatet og tilbehørsdelene må ikke utsettes for varmekilder. Delene er ikke egnet for mikrobølge.

- Apparatet og tilbehøret må rengjøres grundig før første gangs bruk, se "Rengjøring og pleie".



Viktig henvisning

De retningsverdiene for arbeidshastigheten som er anbefalt i denne bruksveiledningen, relaterer til apparater med 7-trinns dreiebryter. For apparater med 4-trinns dreiebryter finner du verdiene hhv. i parentes bak.

I denne bruksveiledningen finnes det et klistremerke med retningsverdier for arbeidshastigheten på apparatet når det brukes verktøy hhv. tilbehør.

Vi anbefaler å lime dette klistremerket på apparatet (**bilde** ).

Forberedning

- Basismaskinen stilles på et glatt og rent underlag.
- Trekk ut kabelen (**bilde** ).
MUM52../MUM54..
Lagringsrom for kabelen:
Trekk ut kabelen til ønsket lengde.

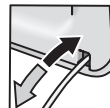

MUM55../MUM56..

Kabelopprullingsautomatikk:
Trekk ut kabelen med ett trekk inntil ønsket lengde (maks. 100 cm) og slipp den langsomt igjen; kabelen er sikret.

Forringing av arbeidslengden av kabelen:

Trekk lett i kabelen og rull den inn til ønsket lengde. Deretter trekk lett i kabelen igjen og slipp den langsomt; kabelen er sikret.



Obs!

Kabelen må ikke fordreies når den skyves inn. Ved apparater med kabelopprullingsautomatikk må kabelen ikke skyves inn med hånd. Dersom kabelen klemmes fast, trekk kabelen helt ut og så la den rulle opp igjen.

- Støpselet stikkes inn.

Bolle og verktøy



Fare for skade på grunn av roterende verktøy

Under driften må det aldri gripes inn i bollen. Det må kun arbeides med påsatt lokk (12)!

Verktøyet må kun skiftes når drevet står stille – etter utkoblingen går drevet etter i kort tid og blir stående i posisjonen for skift av verktøy. Svingarmen må først beveges etter at verktøyet står stille.

Apparatet må av sikkerhetsgrunner kun drives når drev som ikke brukes er dekket til med beskyttelseslokk (5, 8).



Obs!

Bollen må kun brukes for arbeider med dette apparatet.

Rørepinne (13)

for røring av deiger, f.eks. rørt deig



Visp (14)

for pisking av eggehvite, fløte og for pisking av lette deiger, f.eks. biskuitdeig



Eltekrok (15)

for elting av tyngre deiger og for å blande inn ingredienser som ikke skal kuttes opp (f.eks. rosiner, sjokoladebiter)



Arbeider med bollen og verktøy

Bilde 

- Trykk utløsningstasten og sett svingarmen i posisjon 2.
- Innsetting av bollen:
 - Sett inn bollen som er bøyet framover og plasser den,
 - dreii den imot klokken retning inntil den smekker i.
- Alt etter arbeidsoppgave stikk rørepinnen, vispen eller eltekroken inn i drevet til de smekker i.

Henvisning:

Ved bruk av eltekroken dreies deigskrapen inntil eltekroken kan smekke i (**bilde  4b**).

- Fyll på ingrediensene som skal bearbeides i bollen.
- Trykk utløsningstasten og sett svingarmen i posisjon 1.
- Lokket settes på.
- Dreiebryteren settes på ønsket trinn.



Vår anbefaling:

- Rørepinnen: først røres det inn med trinn 1 (1), deretter velges trinn 7 (4)
- Visp: trinn 7 (4), blanding på trinn 1 (1).
- Eltekrok: først innrøring på trinn 1 (1), deretter elting på trinn 3 (2).

Påfylling av ingredienser

- Slå av apparaten med dreiebryteren.
- Fyll på ingredienser igjennom påfyllingsåpningen i lokket. eller
- Lokket tas av.
- Trykk utløsningstasten og sett svingarmen i posisjon 2.
- Ingrediensene fylles på.



Etter arbeidet

- Slå av apparaten med dreiebryteren.
- Støpselet trekkes ut.
- Lokket tas av.
- Trykk utløsningstasten og sett svingarmen i posisjon 2.
- Ta verktøyet ut av drevet.
- Ta ut bollen.
- Alle delene rengjøres, se "Rengjøring og pleie".



Gjennomløpskutter



Fare for skade

Det må ikke gripes i de skarpe knivene og kantene på kuttesskivene. Kuttesskivene må kun tas i langs kanten!

Gjennomløpskutteren må kun settes på/tas av når drevet står stille og når støpselet er trukket ut.

Det må ikke gripes ned i påfyllingssjakten.

Obs!

Gjennomløpskutter må kun brukes i komplett sammensatt tilstand. Gjennomløpskutteren må aldri settes sammen på basismaskinen. Gjennomløpskutteren må kun brukes i den oppførte arbeidsposisjonen.

Beskyttelse mot overbelastning **Bilde 14**

For å forhindre større skader på apparatet ditt, dersom gjennomløpskutteren blir overbelastet, er drivakslingen på gjennomløpskutteren utstyrt med en kjerv (fastlagt bruddsted). Ved overbelastning bryter drivakslingen på dette stedet. En ny skiveholder med drivaksling fåes hos kundeservice.

Vende-skjæreskive – tykk/tynn



for skjæring av frukt og grønnsaker. Bearbeiding på trinn 5 (3). Betegnelsen på vende-skjæreskiven: "1" for den tykke skjæresiden "3" for den tynne skjæresiden

Obs!

Vende-skjæreskiven er ikke egnet for å skjære hard ost, brød, rundstykker og sjokolade. Kokte, faste poteter må kun skjæres når de er kalde.

Vende-raspeskive – grov/fin



for rasping av grønnsaker, frukt og ost, unntatt hard ost (f.eks. Parmesan). Bearbeiding på trinn 3 (2) eller 4 (3). Betegnelsen på vende-raspeskiven: "2" for den grove raspesiden "4" for den fine raspesiden

Obs!

Vende-raspeskiven er ikke egnet for å raspe nøtter. Myk ost må kun raspes med den grove siden på trinn 7 (4).

Riveskive – middels fin



for riving av rå poteter, hard ost (f.eks. Parmesan), kald sjokolade og nøtter. Bearbeiding på trinn 7 (4).

Obs!

Riveskiven er ikke egnet for riving av myk ost eller ost i skiver.

Arbeider med gjennomløpskutteren

Bilde 15



- Trykk utløsningstasten og sett svingarmen i posisjon **2**.
- Innsetting av bollen:
 - Sett inn bollen som er bøyet framover og plasser den,
 - dreii den imot klokken retning inntil den smekker i.

- Trykk utløsningstasten og sett svingarmen i posisjon **3**.
- Ta beskyttelseslokket av drevet på gjennomløpskutteren (bilde **14-5a**).
- Hold skiveholderen fast i nederste enden, derved må begge spissene peke oppover.
- Legg den ønskede skjære- eller raspeskiven forsiktig oppå spissene av skiveholderen (bilde **14-6a**). Ved vendeskiver må det passes på at den ønskede siden peker oppover.
- Ta skiveholderen i den øvre enden og sett den inn i kassen (bilde **14-6b**).
- Sett på lokket (ta hensyn til markeringen) og dreii det i klokken retning inntil anslag.
- Sett gjennomløpskutteren som vist på bilde **14-8** settes oppå drevet og dreii den i klokken retning inntil anslag.
- Sett dreiebryteren på anbefalt trinn.
- Fyll de matvarene som skal bearbeides inn i påfyllingssjakten og skyv dem ned med støteren.



Obs!

Unngå at skjæregodset hopper seg opp i utløpsåpningen.

Tips: For jevne skjæresultater må tynt skjæregods bearbeides i bunter.

Henvisning: Dersom matvarene som skal bearbeides blir klemt fast i gjennomløpskutteren, slå av kjøkkenmaskinen, trekk ut støpselet, vent til drevet står stille, ta lokket av og tøm påfyllingssjakten.

Etter arbeidet

- Slå av apparaten med dreiebryteren.
- Dreii gjennomløpskutteren imot klokken retning og ta av den.
- Lokket dreies imot klokken retning og tas av.
- Ta av skiveholderen med skiven. Trykk hertil med fingeren nedenfra mot drivakslingen (bilde **15**).
- Rengjør delene.

Mikser



Fare for skade på grunn av skarpe kniver/roterende drev!

Det må aldri gripes inn i den påsatte mikseren! Mikseren må kun settes på/tas av når drevet står stille! Mikseren må kun brukes i komplett sammensatt tilstand og med påsatt lokk.



Fare for skolding!

Ved bearbeiding av varme mikseprodukter, kommer det damp ut av trakten i lokket. Det må maksimalt fylles 0,5 liter varm eller skummende væske.

Obs!

Mikseren kan bli skadet. Det må ikke bearbeides dypfrosne ingredienser (unntatt isbiter). Mikseren må ikke brukes når den er tom.

Arbeider med mikseren

Bilde

- Trykk utløsningstasten og sett svingarmen i posisjon 4.
- Ta beskyttelseslokket av mikserdrevet.
- Sett på miksebegeret (markeringen på håndtaket mot markeringen på basismaskinen) og dreid den imot klokken retning inntil anslag.
- Ingrediensene fylles på.
Maksimal mengde, flytende = 1,25 liter;
maksimal mengde skummende eller varme væsker = 0,5 liter;
Optimal arbeidsmengde fast = 50 til 100 gram.
- Sett på lokket og dreid det inn i mikserhåndtaket imot klokken retning inntil anslag. Lokket må være smekket i.
- Dreiebryteren settes på ønsket trinn.

Påfylling av ingredienser bilde

- Slå av apparaten med dreiebryteren.
 - Lokket tas av og ingrediensene fylles på eller
 - trakten tas ut og faste ingrediensene fylles etter hverandre ned i påfyllingsåpningen
- eller
- flytende ingrediensene fylles ned igjennom trakten.

Etter arbeidet

- Slå av apparaten med dreiebryteren.
- Dreimikseren i klokken retning og ta den av.

Tips: Rengjør mikseren helst straks etter bruk.

Rengjøring og pleie



Obs!

Det må ikke brukes skurende rengjøringsmidler. Overflatene kan bli skadet.

Rengjøring av basismaskinen



Fare for strømstøt!

Apparatet må aldri dyppes ned i vann eller holdes under rennende vann. Ikke bruk damprensere.

- Støpselet trekkes ut.
- Tørk av basismaskinen og beskyttelseslokkene for drevene med en fuktig klut. Etter behov brukes litt oppvaskmiddel.
- Deretter tørkes apparatet godt av.

Rengjøring av bollen og verktøyene

Bollen og verktøyene kan rengjøres i oppvaskmaskin. Kunststoffdelene må ikke klemmes fast i maskinen, de kan bli deformert under vaskingen!

Rengjøring av gjennomløpskutteren

Alle delene på gjennomløpskutteren kan rengjøres i oppvaskmaskin.

Tips: For fjerning av rødt belegg etter bearbeiding av f.eks. gulrøtter, smør litt matolje på en klut og tørk av gjennomløpskutteren (ikke kutteskivene) med denne. Skyll deretter gjennomløpskutteren.

Rengjøring av mikseren



Fare for skade på grunn av skarpe kniver!

Mikserkniven må ikke berøres med bare hender.

Miksebeger, lokk og trakten kan rengjøres i oppvaskmaskin.

Tips: Etter bearbeiding av væsker, er det ofte tilstrekkelig å rengjøre mikseren uten å ta den av apparatet. Hell hertil litt vann med oppvaskmiddel inn i den påsatte mikseren. Slå mikseren på i noen få sekunder (trinn M). Hell vaskevannet av og skyll mikseren med rent vann.



Viktig henvisning

Tilbehørsvesken må rengjøres etter behov. Ta hensyn til henvisningene om pleie i vesken.

Oppbevaring



Fare for skade!

Når apparatet ikke skal brukes, må støpselet trekkes ut.

Bilde

- Verktøyene og kutteskivene må stues inn i tilbehørsvesken.
- Tilbehørsvesken skal oppbevares i bollen.
- For oppbevaring i original emballasjen se bilde .

Hjelp ved feil



Fare for skade!

Før feil blir utbedret, må støpselet trekkes ut.



Viktige henvisninger for MUM54../MUM55../MUM56..

Driftsindikasjonen blinker dersom det oppstår en feil ved betjeningen av apparatet, dersom de elektroniske sikringene utløses hhv. dersom det oppstår en defekt på apparatet.

Svingarmen må være smekket i ved hver av arbeidsposisjonene.

Forsøk først at utbedre det oppståtte problemet med hjelp av de følgende henvisningene.

Feil

Apparatet starter ikke.

Utbedring

- Kontrollér strømforsyningen.
- Kontroller støpselet.
- Kontrollér svingarmen. Er den i riktig posisjon? Er den smekket i?
- Drei mikseren hhv. bollen fast inntil anslag.
- Sett på mikserlokket og drei fast inntil anslag.
- Sett beskyttelseslokkene på de drev som ikke brukes.
- Sikringen mot innkopling er aktiv. Sett apparatet på 0/off og sett det så tilbake på det ønskede trinnet.

Feil

Apparatet slås av under bruken. Overbelastningssikringen er aktivert. Det ble bearbeidet for store mengder matvarer samtidig.

Utbedring

- Slå av apparatet.
- Reduser mengden matvarer som skal bearbeides. Tillatt største mengder (se "eksempler for anvendelse") må ikke overskrides!

Feil

Ved en feiltakelse ble utløsningstasten betjent når drevet var i gang.

Svingarmen beveger seg oppover. Drevet slås av, men blir ikke stående i posisjonen for skift av verktøy.

Utbedring

- Dreiebryteren settes på **0/off**.
- Sett svingarmen i posisjon 1.
- Slå på apparatet (trinn 1).
- Slå apparatet av igjen. Verktøyet blir stående i posisjonen for skift av verktøy.



Feil

Mikseren begynner ikke å arbeide eller blir stående under bruken, drevet "brummer". Kniven er blokkert.

Utbedring

- Apparatet må slås av og støpselet trekkes ut.
- Ta av mikseren og fjern hindringen.
- Sett mikseren på igjen.
- Apparatet slås på.

**Viktig henvisning**

Dersom feilen ikke lar seg utbedre på dette viset, må du henvende deg til kundeservice.

Eksempler for anvendelse**Stivpisket kremfløte**

100 g–600 g

- Fløten vispes i 1 ½ til 4 minutter på trinn 7 (4) med vispen (alt etter mengde og egenskapen til fløten).

**Stiv eggehvite**

1 til 8 eggehviter

- Eggehviten vispes 4 til 6 minutter på trinn 7 (4) med vispen.

**Biskuitdeig**

Grunnopskrift

2 egg

2–3 ss varmt vann

100 g sukker

1 pakke vaniljesukker

70 g mel

70 g potetmel

evt. bakepulver

- Visp alt sammen (unntatt mel og potetmel) i 4–6 min. på trinn 7 (4) med vispen til det hele blir kremaktig.
- Sett så dreiebryteren på trinn 1 (1) og bland inn det silte melet og potetmelet i porsjoner av ca. ½ til 1 minutt med en skje av gangen.



Største mengde: 2 ganger grunnopskriften

Rørt deig

Grunnopskrift

3–4 egg

200–250 g sukker

1 klype salt

1 pakke vaniljesukker eller skall av ½ sitron

200–250 g smør eller margarin (med romtemperatur)

500 g mel

1 pakke bakepulver

125 ml melk

- Rør først alle ingrediensene i ½ minutt på trinn 1 (1), deretter røres på trinn 7 (4) i 3–4 minutter med rørepinnen.



Største mengde: 1,5 ganger grunnopskriften

Mørdeig

Grunnopskrift

125 g smør (romtemperatur)

100–125 g sukker

1 egg

1 klype salt

litt skall av sitron eller vaniljesukker

250 g mel

evt. bakepulver

- Rør først alle ingrediensene i ½ minutt på trinn 1 (1), deretter røres på trinn 6 (3) i 2–3 minutter med rørepinnen.

Fra og med 500 g mel:

- Eit alle ingrediensene med eltekroken ca. ½ min. på trinn 1 (1), deretter 3–4 min. på trinn 3 (2).

Største mengde: 2 ganger grunnopskriften

Gjærdeig

Grunnopskrift

500 g mel

1 egg

80 g fett (romtemperatur)

80 g sukker

200–250 ml lunken melk

25 g fersk gjær eller 1 pakke tørrgjær

skall av ½ sitron

1 klype salt

- Alle ingrediensene bearbeides med eltekroken (2) i ca. ½ minutt på trinn 1, deretter ca. 3–6 minutter på trinn 3.

Største mengde: 1,5 ganger grunnopskriften

Pastadeig

Grunnopskrift

300 g mel

3 egg

etter behov 1–2 ss (10–20 g) kaldt vann

- alle ingrediensene bearbeides i ca. 3 til 5 minutter på trinn 3 (2) til det dannes en deig.

Største mengde: 1,5 ganger grunnopskriften

Brøddeig

Grunnopskrift

750 g mel

2 pakker tørrgjær

2 ts salt

450–500 ml varmt vann

Alle ingrediensene bearbeides med eltekroken (2) i ca. ½ minutt på trinn 1, deretter ca. 4–5 minutter på trinn 3.



Majones

2 egg
2 ts sennep
¼ l olje
2 ss sitronsaft eller eddik
1 klype salt
1 klype sukker

Ingrediensene bør ha samme temperatur.

- Bland sammen alle ingrediensene i noen sekunder (unntatt oljen) på trinn 3 (2) eller 4 (3).
- Slå mikseren over på trinn 7 (4). La oljen renne langsomt igjennom trakten og miks til majonesen emulgerer.



Majonesen må brukes opp snart, ikke oppbevares.

Honning pålegg

30 g smør (fra kjøleskapet, 7 °C)
190 g honning (fra kjøleskapet, 7 °C)

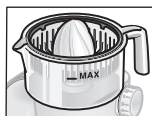

- Del opp smøret i små biter og fyll dem i mikseren.
- Fyll på honning og miks alt i 15 sek. på trinn 7 (4).

Ekstra tilbehør

MUZ5ZP1
Sitruspresse

For pressing av appelsiner, sitroner og grapefrukt.



MUZ5CC1
Terningkutter

For skjæring av frukt og grønnsaker i jevnt store terninger



MUZ5FW1
Kjøttkvern

For kutting av ferskt kjøtt for biff tartar eller kjøttpudding.

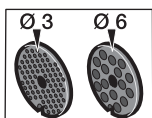

MUZ45LS1
Innsats for hullskive
fin (3 mm), grov
(6 mm)

For kjøttkvernen MUZ5FW1.
Fin for tilberedning av postei eller mousse, grov for stekepølser og bacon.

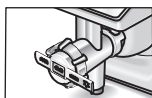





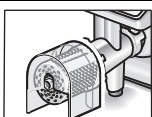

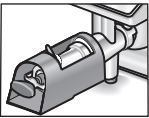

MUZ45SV1
Forsats for
sprøytebakst

For kjøttkvernen MUZ5FW1.
Med metallsjablone for 4 forskjellige bakeformer.

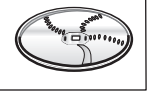

MUZ45RV1
Riveforsats

For kjøttkvernen MUZ5FW1.
For rivning av nøtter, mandler, sjokolade og tørkede rundstykker.

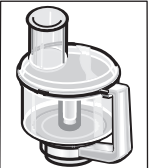
	MUZ45FV1 Forsats for fruktpresse	For kjøttkvernen MUZ5FW1. For pressing og mosing av bærfrukt med unntak bringebær, tomater og nyper. Samtidig blir f.eks. stilkene og kjernene på solbær/rips automatisk fjernet.
	MUZ45PS1 Pommefriteskive	For gjennomløpskutteren MUZ5DS1. For skjæring av rå poteter for Pommefrites.
	MUZ45AG1 Asia grønnsaksskive	For gjennomløpskutteren MUZ5DS1. Skjærer frukt og grønnsaker i fine striper for asiatiske grønnsakretter.
	MUZ45RS1 Riveskive grov	For gjennomløpskutteren MUZ5DS1. For riving av rå poteter, f.eks. for potetkaker eller kumle.
	MUZ45KP1 Skive for potetkaker	For gjennomløpskutteren MUZ5DS1. For riving av rå poteter til "Rösti" og stekte potetkaker, for skjæring av frukt og grønnsaker i tykke skiver.
	MUZ5ER2 Rørebolle i rustfritt stål	I bollen kan det bearbeides opptil 750 g mel pluss ingredienser.
	MUZ5KR1 Rørebolle i plast	I bollen kan det bearbeides opptil 750 g mel pluss ingredienser.
	MUZ5MX1 Påsats for mikser i plast	For miksing av drikker, for mosing av frukt og grønnsaker, for tilberedning av majones, for kutting av frukt og nøtter, for knusing av isbiter.
	MUZ5MM1 Multimikser	For å hakke urter, grønnsaker, epler og kjøtt, for å raspe gulrøtter, reddik og ost, for å rive nøtter og kald sjokolade.

Dersom en tilbehørsdel ikke skulle være med i leveringsomfanget, kan denne fåes i handelen eller hos kundeservice.

Avskaffing



Dette apparatet er kjennetegnet tilsvarende det Europeiske Direktivet 2012/19/EU om gamle elektro- og elektronikk apparater (waste electrical and electronic equipment – WEEE).

Dette direktivet angir rammen for tilbakelevering og gjenvinning av gamle apparater som er gyldig i hele EU.

Tips om aktuelle måter å skrote apparatet på fåes ved henvendelse til faghandelen eller hos kommunen.

Garantibetingelser

For dette apparatet gjelder de garantibetingelser som er oppgitt av vår representant i det respektive land. Detaljer om disse garantibetingelsene får du ved å henvende deg til elektrohandelen der du har kjøpt apparatet. Ved krav i forbindelse med garantiytelser, er det i alle fall nødvendig å legge fram kvittering for kjøpet av apparatet.

Vi gratulerar dig till ditt nya inköp av en apparat från BOSCH. Du har därmed bestämt dig för en modern hushållsapparat av hög kvalitet. Mer information om våra produkter hittar du på vår hemsida på Internet.

Innehåll

För din säkerhet	98
Kort översikt	101
Användning	102
Rengöring och skötsel	105
Förvaring	106
Råd vid fel	106
Användningsexempel	107
Extra tillbehör	108
Avfallshantering	110
Konsumentbestämmelser	110

För din säkerhet

Läs noga denna bruksanvisning före användning för att få viktiga anvisningar om säkerhet och om hur denna apparat används.

Om anvisningar för riktig användning av apparaten ignoreras, uteslutar det tillverkarens ansvar för skador som resulterar av detta. Denna apparat är avsedd att bearbeta sådana mängder som är normala i ett hushåll och för användning i hushållet eller för hushållsliknande, icke-kommersiella användningar. Hushållsliknande användningar omfattar t.ex. användning i personalkök i affärer, på kontor, jordbruksrörelser eller andra kommersiella verksamheter, samt att nyttjas av gäster på pensionat, små hotell och liknande boendeinrättningar. Använd apparaten endast för att bearbeta sådana mängder som är normala i ett hushåll. Detsamma gäller bearbetningstiderna. Överskrid inte maximala mängder (se "Användningsexempel")!

Denna apparat är lämplig för att blanda, knåda och vispa livsmedel. Får ej användas för att bearbeta andra föremål resp substanser.

När apparaten används tillsammans med av tillverkaren tillåtna tillbehör finns fler användningsområden.

Apparaten får endast användas tillsammans med originaltillbehör.

Vid bruk av tillbehör följ de bifogade bruksanvisningarna.

Spara bruksanvisningen. Låt bruksanvisningen följa med apparaten vid ett eventuellt ägarbyte.

Allmänna säkerhetsanvisningar

Risk för elektriska stötar

Denna apparat får inte användas av barn. Håll apparaten och anslutningsledningen borta från barn. Apparater kan användas av personer med förminskad fysisk, sensorisk eller mental förmåga eller avsaknad av erfarenhet och kunskap, om de står under uppsikt eller undervisats i hur apparaten används på säkert sätt och därmed förstått de faror som kan uppstå i samband med felaktig användning.

Barn får ej leka med apparaten. Apparaten får endast användas under uppsikt.

Apparaten får endast anslutas och användas enligt anvisningarna på apparatens typskylt. Endast för användning i slutna rum. Får endast användas när ledningen och apparaten inte uppvisar några skador. Före byte av tillbehör eller tilläggsdelar som rör på sig när apparaten används måste apparaten stängas av och skiljas från nätet. Apparaten måste alltid skiljas från nätet när den lämnas utan uppsikt och innan den ska monteras, tas isär eller rengöras.

Ledningen får inte dras över vassa kanter eller heta ytor.

Om anslutningskabeln av denna apparat skulle skadas får den endast bytas ut av tillverkaren, eller dennes kundtjänst eller en liknande kvalificerad person, för att undvika risker.

Reparationer på apparaten får endast utföras av vår kundtjänst.

▲ Säkerhetsanvisningar för denna apparat

Risk för skada

Risk för elektriska stötar!

Sätt först stickkontakten i vägguttaget när alla förberedelser för att kunna arbeta med apparaten är klara.

Doppa aldrig motordelen i vätska eller håll den under rinnande vatten.

Använd aldrig ångrengörare.

Rör inte den ställbara funktionsarmen när apparaten är igång.

Vänta tills drivuttaget står helt stilla.

Byt verktyg/tillbehör endast när drivuttaget står stilla – sedan apparaten stängts av fortsätter drivuttaget alltid rotera en kort stund.

Använd endast strömvredet för att starta och stänga av apparaten.

Dra ut stickkontakten ur vägguttaget när apparaten inte används.

Dra ut stickkontakten ur vägguttaget innan du försöker åtgärda ett fel.

Risk för skada pga roterande verktyg!

Stoppa aldrig ned handen i roterande delar. Stoppa aldrig ned handen i skålen när apparaten är igång. Arbeta endast med påsatt locket (12)!

Byt verktyg endast när drivuttaget står stilla – sedan apparaten stängts av fortsätter drivuttaget rotera en kort stund och blir stående i det läge där verktyget kan sättas fast eller tas loss. Skjut inte på funktionsarmen förrän verktyget står stilla.

Av säkerhetsskäl kan apparaten endast användas när drivuttag som inte används är täckta av skyddslock (5, 8).

Grönsaksskäraren får endast sättas fast/lossas när drivuttaget står stilla och stickkontakten är utdragen ur vägguttaget. Stoppa aldrig ned handen i matarröret.

Risk för skada pga vassa knivar!

Ta aldrig i de vassa knivarna och skärytorna på riv- och skärskivorna.
Ta riv- och skärskivorna enbart längst ut i kanterna!
Ta inte i mixerknivarna med bara händerna.

Risk för skada pga vassa knivar/roterande drivuttag!

Stoppa aldrig ned fingrarna i den påsatta mixern! Sätt på/lossa mixern endast när drivuttaget står stilla. Mixern måste alltid vara helt ihopmonterad och ha locket på när den används.

Risk för skållskador!

Vid bearbetning av heta ingredienser i mixern tränger ånga ut genom tratten i locket. Fyll på maximalt 0,5 liter het eller skummande vätska.

Viktigt!

Apparaten får endast användas tillsammans med originaltillbehör.
Vid bruk av tillbehör följ de bifogade bruksanvisningarna.
Använd bara ett verktyg resp. tillbehör åt gången.

▲ Förklaring av symbolerna på apparaten resp tillbehören

Följ anvisningarna i bruksanvisningen.



Varning! Roterande knivar.



Varning! Roterande verktyg.

Stick aldrig ned fingrarna i påfyllningsöppningen.

Säkerhetssystem**Säkerhetsspärr**

Se tabellen „Arbetslägen“.

I **läge 1 och 3** går apparaten endast att starta när:

- när blandarskålen (11) sitter på uttaget och vridits fast och
- skyddslocket (8) sitter över mixeruttaget.

Säkerhetsspärr vid strömavbrott

Vid strömavbrott är apparaten fortfarande påslagen men motorn startar inte automatiskt igen när strömmen är tillbaka. Starta apparaten igen genom att först vrida strömvredet till **0/off** och därefter starta igen.

Överbelastningsskydd

Om motorn stängs av under användning innebär det att överbelastningsskyddet aktiverats. En möjlig orsak kan vara att för stora mängder livsmedel bearbetas samtidigt.

Se "Råd vid fel" om hur du ska göra när något av säkerhetssystemen aktiveras.

Bruksanvisningen beskriver olika utförande, se även modellöversikt (**bild III**). Apparaten är underhållsfri.

Kort översikt

Vik ut bildsidorna.

Bild 

Motorindel

1 Låsknapp

2 Ställbar funktionsarm

Utrustad med funktionen Easy Armlift som gör det lätt att svänga upp funktionsarmen (se "Arbetslägen").

3 Strömvred

Sedan motorn stängts av (läge **0/off**) återgår maskinen automatiskt till optimalt läge för byte av verktyg/tillbehör.

MUM52..:

0/off = stop

M = momentläge med högsta varvtal, håll vredet fast för önskad mixningstid.

Läge **1–4**, arbetshastighet:

1 = låg varvtal – långsamt,

4 = hög varvtal – snabbt.

MUM54../MUM55../MUM56..:

0/off = stop

M = momentläge med högsta varvtal, håll vredet fast för önskad mixningstid.

Läge **1–7**, arbetshastighet:

1 = låg varvtal – långsamt,

7 = hög varvtal – snabbt.

4 Kontrollampa (MUM54../55../56..)

Lyser när apparaten används (strömvredet är i läge **M** eller **1–7**). Blinkar när apparaten används på felaktigt sätt, när den elektroniska säkringen löses ut resp när det blir fel på apparaten, se avsnittet "Råd vid fel".

5 Skyddslock till drivuttag

För att ta bort skyddslocket över drivuttaget, tryck baktill på locket och ta av det.

6 Drivuttag för

– grönsaksskärare och

– citruspress (extra tillbehör *).

Sätt skyddslocket på drivuttaget av tillbehöret när det inte används.

7 Drivuttag för verktyg (grovvisp, ballongvisp, degkrok) och köttkvarn (extra tillbehör *)

8 Skyddslock till drivuttaget för mixern

9 Drivuttag för mixer (extra tillbehör *)

Sätt skyddslocket på drivuttaget av mixern när den inte används.

10 Kabelförvaring

MUM52../MUM54..:

Stuva kabeln i kabelfacket.

MUM55../MUM56..:

Automatisk kabelupprullning

Blandarskål med tillbehör

11 Blandarskål i rostfritt stål

12 Lock

Verktyg

13 Grovvisp

14 Ballongvisp

15 Degkrok med degavvisare

16 Tillbehörsväska

För förvaring av verktyg och skär- och rivskivor.

Grönsaksskärare

17 Påmatare

18 Lock med matarröret

19 Riv- och skärskivor

19a Vändbar skärskiva – tjock/tunn

19b Vändbar riv- och strimmelskiva – grov/fin

19c Rivskiva – medelfin

20 Skivhållare

21 Hus med utloppsöppning

Mixern *

22 Mixerbälgare

23 Lock

24 Tratt

* Om en tillbehörindel inte medföljer leveransen finns det att köpa i fackhandeln och hos kundtjänst.

Arbetslägen

Bild 

Var försiktig!

Apparaten får användas först när verktyg/ tillbehör sitter fast på rätt drivuttag och i rätt position efter denna tabell och är i arbetsläge. Den ställbara funktionsarmen måste sitta fast i varje arbetsläge.









Anvisning

Den ställbara funktionsarmen är utrustad med funktionen "Easy Armlift", som gör det lätt att svänga upp funktionsarmen.

Ställa in arbetsläge:

- Tryck på låsknappen och vrid funktionsarmen.
Stöd rörelsen med ena handen.
- Vrid funktionsarmen till stoppet på önskat läge.

Läge	Drivuttag		MUM52..	MUM54.. MUM55.. MUM56..
1	7		1-4	1-7
			1-4	1-7
			1-2	1-3
2	7	*	-	-
3	6		2-4	3-7
			2-3	3-5
4	9		3-4	5-7
	7		3-4	5-7

* Sätta på/lossa ballongvisp, grovvisp och degkrok; Tillsätta stora bearbetningsmängder.

Användning



Risk för skada!

Sätt först stickkontakten i vägguttaget när alla förberedelser för att kunna arbeta med apparaten är klara.



Var försiktig!

Apparaten får endast användas när verktyg/tillbehör är i arbetsläge.

Starta inte en tom apparat.

Utsätt inte apparaten eller tillbehörsdelarna för stark hetta. Delarna är inte lämpliga för mikrovågsugn.

- Rengör apparaten och tillbehör grundligt före första användningen, se "Rengöring och skötsel".



Viktig anvisning

De rekommenderade riktvärdena för arbetshastigheten som finns i denna bruksanvisning gäller för apparater med strömvred med 7 lägen. För apparater med strömvred med 4 lägen återfinner du värdena inom parentes efter det första värdet.

I denna bruksanvisning finns ett klistermärke med riktvärden för apparatens arbetshastighet vid användning av verktyg resp tillbehör. Vi rekommenderar att du fäster märket på apparaten (**bild 9**).

Förberedelser

- Ställ motordelen på plant och rent underlag.
- Dra ut sladden (**bild 10**).

MUM52../MUM54..

Stuvfack för kabeln:
Dra ut kabeln till önskad längd.

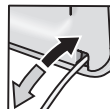

MUM55../MUM56..

Automatisk kabelupprullning:
Dra ut kabeln till önskad längd (max. 100 cm) med ett enda drag och släpp den sedan långsamt; kabeln stannar då i det läget.

Om du drog ut kabeln för långt:

Dra lätt i kabeln och låt den rullas tillbaka till önskad längd. Dra därefter på nytt lätt i kabeln och släpp den sedan långsamt; kabeln stannar då i det läget.



Var försiktig!

Vik inte ihop kabeln när den skjuts in.

Skjut inte in kabeln för hand i apparater med automatisk kabelupprullning. Om kabeln skulle fastna, dra då ut den i sin helhet och låt den sedan rullas upp igen.

- Sätt stickkontakten i vägguttaget.

Blandarskål och verktyg



Risk för skada pga roterande verktyg

Stoppa aldrig ned handen i skålen när apparaten är igång. Locket (12) ska alltid sitta på blandarskålen när maskinen är igång.

Byt verktyg endast när drivuttaget står stilla – sedan apparaten stängts av fortsätter drivuttaget rotera en kort stund och blir stående i det läge där verktyget kan sättas fast eller tas loss. Skjut inte på funktionsarmen förrän verktyget står stilla. Av säkerhetsskäl får maskinen endast startas när drivuttag som inte används är täckta av skyddslock (5, 8).

Var försiktig!

Använd blandarskålen endast ihop med denna apparat.

Grovvisp (13)

för att blanda degar, t.ex deg för saftig sockerkaka.



Ballongvisp (14)

för att vispa äggvita, grädder och för att vispa lätta degar, t.ex. deg för sockerkaka.



Degkrok (15)

för att knåda tunga degar och för att blanda ner ingredienser som inte ska finfördelas (t.ex. russin, chokladknappar).



Arbeta med blandarskålen och verktygen

Bild 

- Tryck på låsknappen och vrid funktionsarmen till läge 2.
- Sätta in skålen:
 - sätt den framåtlutade blandarskålen på plats och ställ sedan ner den,
 - vrid den moturs tills den snäpper fast.
- Beroende på vad som ska bearbetas, sätt i grovvispen, ballongvispen eller degkroken i drivuttaget till stoppet.



Obs:

När du använder degkroken vrid degavvisaren så att degkroken kan fastna (bild -4b).

- Håll ingredienserna som ska bearbetas i blandarskålen.
- Tryck på låsknappen och vrid funktionsarmen till läge 1.
- Sätt på locket.



- Vrid strömvredet till önskat läge.

Vi rekommenderar:

- Grovvisp:
 - börja blanda på hastighet 1 (1), öka därefter till 7 (4)
- Ballongvisp:
 - Använd hastighet 7 (4), blanda ner ingredienser på hastighet 1 (1)
- Degkrok:
 - börja blanda i läge 1 (1), knåda i läge 3 (2)

Fylla på med mera ingredienser

- Slå av apparaten med strömvredet.
- Fyll på ingredienserna genom påfyllningsöppningen i locket. eller
- Lossa locket.
- Tryck på låsknappen och vrid funktionsarmen till läge 2.
- Fyll på ingredienserna.



Efter arbetet

- Slå av apparaten med strömvredet.
- Dra ut stickkontakten ur vägguttaget.
- Lossa locket.
- Tryck på låsknappen och vrid funktionsarmen till läge 2.
- Lossa verktyget från drivuttaget.
- Ta bort blandarskålen.
- Rengör alla delar, se "Rengöring och skötsel".



Grönsaksskärare



Risk för skada

Ta aldrig i de vassa knivarna och skärytorna på riv- och skärskivorna. Ta riv- och skärskivorna enbart längst ut i kanterna!
Grönsaksskäraren får endast sättas fast/lossas när drivuttaget står stilla och stickkontakten är utdragen ur vägguttaget. Stoppa aldrig ned handen i matarröret.

Var försiktig!

Grönsaksskäraren får endast användas helt ihopmonterad. Grönsaksskäraren får aldrig monteras ihop på motordelen. Grönsaksskäraren får bara användas i det anvisade arbetsläget.

Överbelastningsskydd

För att förhindra större skador på din apparat vid överbelastningen av grönsaksskäraren är grönsaksskärarens drivaxel försedd med en skåra (överbelastningsskydd). Vid överbelastning bryts drivaxeln på detta ställe. Ny skivhållare med drivaxeln finns att köpa hos kundtjänst.

Vändbar skärskiva – tjock/tunn



för att skära frukt och grönsaker.

Bearbeta i läge 5 (3).

Beteckning på den vändbara skärskivan:

"1" för den tjocka skärsidan

"3" för den tunna skärsidan

Var försiktig!

Den vändbara skärskivan är inte lämplig för att skära hårdost, bröd, småfranska och choklad. Kokt potatis med fast konsistens skärs först när de kallnat.

Vändbar riv- och strimmelskiva – grov/fin



för att riva/strimla grönsaker, frukt och ost utom hårdost (t.ex. parmesanost). Bearbeta i läge 3 (2) eller 4 (3).

Beteckning på den vändbara riv- och strimmelskivan:

"2" för den grova riv- och strimmelsidan

"4" för den fina riv- och strimmelsidan

Var försiktig!

Den vändbara riv- och strimmelskivan är inte lämplig för att riva/strimla nötter. Mjuk ost rivs bara med den grova sidan i läge 7 (4).

Rivskiva – medelfin



för att riva råa potatisar, hård ost (t.ex. parmesanost), kall choklad och nötter.

Bearbeta i läge 7 (4).

Var försiktig!

Rivskivan är inte lämplig för att riva mjuk eller skivbar ost.

Använda grönsaksskäraren

Bild 1

- Tryck på låsknappen och vrid funktionsarmen till läge 2.
- Sätta in skålen:
 - sätt den framåtlutade blandarskålen på plats och ställ sedan ner den,
 - vrid den moturs tills den snäpper fast.



- Tryck på låsknappen och vrid funktionsarmen till läge 3.
- Lossa skyddslocket från drivuttaget för grönsaksskäraren (bild 1-5a).
- Håll fast skivhållaren nedtill och kontrollera att de båda spetsarna pekar uppåt.
- Placera önskad skär- eller strimmelskiva försiktigt på skivhållarens spetsar (bild 1-6a). Om skivan är vändbar, kontrollera att önskad sida pekar uppåt.
- Fatta skivhållaren upptill och sätt in den i huset (bild 1-6b).
- Sätt på locket (observera markeringen) och vrid medurs till stoppet.
- Sätt grönsaksskäraren på drivuttaget enligt bild 1-8 och vrid medurs till stoppet.
- Vrid strömvredet till rekommenderat läge.
- Lägg det livsmedel som ska bearbetas i matarröret och tryck ned med påmataren.



Var försiktig!

Lägg inte för mycket skärgodset samtidigt i matarröret så att det inte blir stopp i utloppsöppningen.

Tips: För jämna skärresultat bearbeta tunt skivgodset i buntar.

Obs: Om det livsmedel som bearbetas skulle fastna i grönsaksskäraren, stäng av köksmaskinen, dra ut stickkontakten ur vägguttaget, vänta tills drivuttaget står stilla, lyft av locket till grönsaksskäraren och töm matarröret.

Efter arbetet

- Slå av apparaten med strömvredet.
- Vrid grönsaksskäraren moturs och lossa den.
- Vrid locket moturs och lossa det.
- Lyft ut skivhållaren tillsammans med skivan. För det tryck med fingret underifrån mot drivaxeln (bild 1).
- Rengör alla delar.

Mixer



Risk för skada pga vassa knivar/ roterande drivuttag!

Stoppa aldrig ned fingrarna i den påsatta mixern! Sätt på/lossa mixern endast när drivuttaget står stilla. Mixern måste alltid vara helt ihopmonterad och ha locket på när den används.



Risk för skällskador!

Vid bearbetning av heta ingredienser i mixern tränger ånga ut genom tratten i locket. Fyll på maximalt 0,5 liter het eller skummande vätska.

Var försiktig!

Mixern kan skadas! Bearbeta inte djupfrysta ingredienser (undantag är isbitar). Starta inte en tom mixer.

Använda mixern

Bild 

- Tryck på låsknappen och vrid funktionsarmen till läge 4.
- Lossa skyddslocket från drivuttaget för mixern.
- Ställ på mixerbägaren (markeringen på handtaget mot markeringen på motordelen) och vrid moturs till stoppet.
- Fyll på ingredienserna.
Max. mängd vätska = 1,25 liter; Max. mängd skummande eller heta vätskor = 0,5 liter;
Optimala mängd fasta ingredienser = 50 till 100 gram;
- Sätt på locket och vrid fast moturs i mixerhandtaget till stoppet. Locket måste sitta fast.
- Vrid strömvredet till önskat läge.

Fylla på med mera ingredienser bild -8

- Slå av apparaten med strömvredet.
- Lossa locket och fyll på ingredienser eller
- ta ut tratten och fyll fasta ingredienser sakta på genom påfyllningsöppningen eller
- fyll på flytande ingredienser genom tratten.

Efter arbetet

- Slå av apparaten med strömvredet.
- Vrid mixern medurs och lossa den.

Tips: Rengör helst mixern genast efter användning.

Rengöring och skötsel

Var försiktig!

Använd inga repande rengöringsmedel. Apparatus ytor kan skadas.

Rengöra motordelen



Risk för elektriska stötar!

Diska aldrig motorstativet och skölj det heller inte under rinnande vatten. Använd aldrig ångrengörare.

- Dra ut stickkontakten ur vägguttaget.
- Rengör motordelen och skyddslocken till drivuttag med en fuktig duk. Använd lite handdiskmedel vid behov.
- Avsluta med att torka apparaten ordentligt torrt.

Rengöra blandarskålen och verktygen

Blandarskålen och verktygen kan rengöras i diskmaskin.

Kläm inte fast plastdelarna i diskmaskinen eftersom de då kan deformeras under diskningen!

Rengöra grönsaksskäraren

Samtliga delar av grönsaksskäraren kan rengöras i diskmaskin.

Tips! För att ta bort röd beläggning efter bearbetning av t.ex. morötter håll några droppar matolja på en trasa och gnugga grönsaksskäraren med den (inte riv- och skärskivorna). Skölj därefter grönsaksskäraren.

Rengöra mixern



Risk för skada pga vassa knivar!

Ta inte i mixerknivarna med bara händerna.

Mixerbägaren, locket och tratten kan rengöras i diskmaskin.

Tips: Efter bearbetning av vätskor räcker det ofta att rengöra mixern utan att lossa den från apparaten. Håll lite vatten med handdiskmedel i den påsatta mixern. Slå på mixern för några sekunder (läge M). Håll bort diskvattnet och skölj ur mixern med rent vatten.

**Viktig anvisning**

Rengör tillbehörsväskan vid behov.
Följ skötselanvisningarna inuti väskan.

Förvaring**Risk för skada!**

Dra ut stickkontakten ur vägguttaget när apparaten inte används.

Bild

- Stuva verktyg och riv- och skärskivor i tillbehörsväskan.
- Förvara tillbehörsväskan i blandarskålen.
- Om förvaring i originalförpackningen se bild .

Råd vid fel**Risk för skada!**

Dra ut stickkontakten ur vägguttaget innan du försöker åtgärda ett fel.

**Viktig anvisning MUM54../MUM55../MUM56..**

Om apparaten används på felaktigt sätt, om de elektroniska säkringarna utlöses eller det blir fel på apparaten så markeras detta genom att kontrolllampan blinkar.

Den ställbara funktionsarmen måste sitta fast i varje arbetsläge.

Försök i första hand åtgärda problemet med hjälp av nedanstående anvisningar.

Fel

Apparaten startar inte.

Åtgärd

- Kontrollera strömförsörjningen.
- Kontrollera stickkontakten.
- Kontrollera funktionsarmen. Står den i rätt läge? Sitter den fast?
- Vrid mixern resp blandarskålen fast till stoppet.
- Sätt locket på mixern och vrid fast det till stoppet.

- Sätt skyddslock på de drivuttag som inte används.
- Säkerhetsspärren har aktiverats. Vrid till läge 0/off och därefter tillbaka till önskat läge.

Fel

Apparaten stänger av sig under användning. Överbelastningsskyddet har aktiverats. För många livsmedel har bearbetats samtidigt.

Åtgärd

- Stäng av apparaten.
- Bearbeta mindre mängd livsmedel. Överskrid inte maximala mängder (se "Användningsexempel")!

Fel

Låsknappen tryckts av misstag medan drivuttaget var igång.

Funktionsarmen går uppåt. Drivuttaget stängs av men blir inte stående i det läge där verktyget kan sättas fast eller tas loss.

Åtgärd

- Vrid strömvredet till 0/off.
- Vrid funktionsarmen till läge 1.
- Slå på apparaten (läge 1).
- Stäng åter av apparaten.



Verktyget blir stående i det läge där verktyget kan sättas fast eller tas loss.

Fel

Mixern börjar inte arbeta eller stannar under arbetet, drivuttaget "brummar". Kniven har fastnat.

Åtgärd

- Stäng av apparaten och dra ut stickkontakten ur vägguttaget.
- Lossa mixern och avlägsna det som fastnat.
- Sätt åter på mixern.
- Slå på apparaten.

**Viktig anvisning**

Om felet inte går att åtgärda på det vis, vänd dig till kundtjänst.

Användningsexempel

Vispgrädde

100 g–600 g

- Bearbeta grädden med ballongvispen 1½–4 min i läge 7 (4) – beroende på gräddens mängd och konsistens.



Vispad äggvita

1–8 äggvitor

- Bearbeta äggvitorna med ballongvispen 4–6 min i läge 7 (4).



Deg för sockerkaka

Grundrecept

2 ägg

2–3 msk hett vatten

100 g socker

1 pkt vaniljsocker

70 g vetemjöl

70 g potatismjöl

ev. bakpulver

- Vispa ingredienserna med ballongvispen (utom vete- och potatismjöl) ca 4–6 min i läge 7 (4) till skum.

- Vrid strömvredet till läge 1 (1) och blanda ned det siktade vete- och potatismjölet skedvis under ca ½–1 min.

Max mängd: 2 ggr grundreceptet



Deg för saftig sockerkaka

Grundrecept

3–4 ägg

200–250 g socker

1 krm salt

1 pkt vaniljsocker eller skalet av en ½ citron

200–250 g smör eller margarin (rumsvarmt)

500 g vetemjöl

1 pkt bakpulver

125 ml mjölk

- Blanda alla ingredienser med grovvispen ca. ½ min i läge 1 (1), och sedan ytterligare 3–4 min i läge 7 (4).

Max mängd: 1,5 ggr grundreceptet



Mördeg

Grundrecept

125 g smör (rumsvarmt)

100–125 g socker

1 ägg

1 krm salt

lite citronskal eller vaniljsocker

250 g vetemjöl

ev. bakpulver



- Bearbeta alla ingredienser med grovvispen ca ½ min i läge 1 (1) och sedan ytterligare ca 2–3 min i läge 6 (3).

Från och med 500 g vetemjöl:

- Knåda ingredienser med degkroken ca ½ min i läge 1 (1), och sedan ytterligare ca 3–4 min i läge 3 (2).

Max mängd: 2 ggr grundreceptet

Jäsdeg

Grundrecept

500 g vetemjöl

1 ägg

80 g fett (rumsvarmt)

80 g socker

200–250 ml fingervarm mjölk

25 g färsk jäst eller 1 pkt torrjäst

Skalet av en ½ citron

1 krm salt

- Bearbeta alla ingredienser med degkroken ca ½ minut i läge 1 och sedan ca 3–6 minuter i läge 3 (2).

Max mängd: 1,5 ggr grundreceptet



Nudeldeg

Grundrecept

300 g vetemjöl

3 ägg

efter behov 1–2 msk (10–20 g) kallt vatten

- Bearbeta samtliga ingredienser ca. 3 till 5 minuter i läge 3 (2) till deg.

Max mängd: 1,5 ggr grundreceptet



Bröddeg

Grundrecept

750 g vetemjöl

2 pkt torrjäst

2 tsk salt

450–500 ml varmt vatten

Bearbeta alla ingredienser med degkroken ca ½ minut i läge 1 och sedan ca 4–5 minuter i läge 3 (2).



Majonnäs

2 ägg

2 tsk senap

¼ l matolja

2 msk citronsaft eller vinäger

1 krm salt

1 krm socker

Ingredienserna måste ha samma temperatur.

- Bearbeta ingredienserna (utom matoljan) några sekunder i mixern i läge 3 (2) eller 4 (3).



- Ställ mixern i läget 7 (4) och håll matoljan långsamt genom tratten och fortsätt blanda tills majonnäsen emulgerar.

Majonnäsen ska inte förvaras utan konsumeras snart.

Honungspålägg

30 g smör (kylskåpskallt, 7 °C)
190 g honung (kylskåpskallt, 7 °C)

- Dela smöret i små bitar och lägg in i mixern.
- Tillsätt honung och mixa 15 sekunder i läge 7 (4).



Extra tillbehör



MUZ5ZP1
Citruspress

För att pressa ut saft ur apelsiner, citroner och grapefrukt.



MUZ5CC1
Tärningsskivare

För att skära frukt och grönsaker i lika stora tärningar



MUZ5FW1
Köttkvarn

För att finfördela färskt kött till råbiff eller köttfärs.

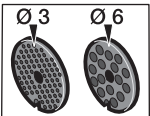

MUZ45LS1
Sats hålskivor fin
(3 mm), grov (6 mm)

Till köttkvarn MUZ5FW1.
Fin till pastejer och smörgåspålägg, grov till korv och fläsk.

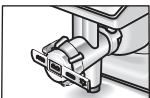

MUZ45SV1
Kakspritsmunstycke

Till köttkvarn MUZ5FW1.
Med schabloner i metall för 4 olika kakformer.

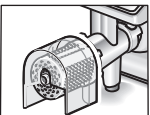



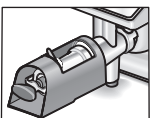

MUZ45RV1
Rivcylinder

Till köttkvarn MUZ5FW1.
För att riva nötter, mandlar, choklad och torkade småfranska.

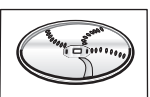
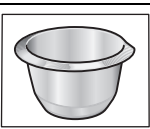
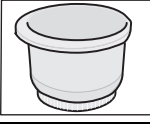

MUZ45FV1
Passertillsats

Till köttkvarn MUZ5FW1.
För att göra mos av bärfrukter utom hallon, tomat och nypon. Samtidigt blir t.ex. vinbär automatiskt avstjälkade och urkärnade.

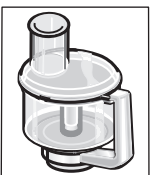
	MUZ45PS1 Pommes frites-skiva	Till grönsaksskärare MUZ5DS1. För att skära rå potatis till pommes frites.
	MUZ45AG1 Skärskiva för asiatiska rätter	Till grönsaksskärare MUZ5DS1. Skär frukt och grönsaker i fina strimlor till asiatiska grönsakrätter.
	MUZ45RS1 Rivskiva grov	Till grönsaksskärare MUZ5DS1. För att riva rå potatis t.ex. till raggmunkar och krockakor.
	MUZ45KP1 Skärskiva för råror	Till grönsaksskärare MUZ5DS1. För att riva rå potatis till rösti och råror, för att skära frukt och grönsaker i tjocka skivor.
	MUZ5ER2 Blandarskål i rostfritt stål	Blandarskålen rymmer upp till 750 g vetemjöl plus ingredienser.
	MUZ5KR1 Plastblandarskål	Blandarskålen rymmer upp till 750 g vetemjöl plus ingredienser.
	MUZ5MX1 Mixer i plast	För att mixa drycker, puréa frukt och grönsaker, bereda majonnäs, finfördela frukt och nötter, krossa isbitar.
	MUZ5MM1 Matberedartillsats	För att hacka kryddor, grönsaker, äpplen och kött, strimla morötter och rättika, riva osten, nötter och kall choklad.

Om en tillbehörsdel inte medföljer leveransen finns det att köpa i fackhandeln eller hos kundtjänst.

Avfallshantering



Denna maskin är märkt i enlighet med den europeiska riktlinjen 2012/19/EU för elektriska och elektroniska maskiner som ska skrotas (waste electrical and electronic equipment – WEEE).

Riktlinjen anger ramarna för återtagande och återvinning av uttjänta produkter inom hela EU.

Hör med din kommun eller det ställe där du köpt apparaten var du lämnar en gammal apparat.

Konsumentbestämmelser

I Sverige gäller av EHL antagna konsumentbestämmelser. Den fullständiga texten finns hos din handlare. Spar kvittot.

*Onneksi olkoon valintasi on BOSCH.
Uusi hankintasi on nykyaikainen ja
laadukas kodinkone.
Lisätietoja tuotteistamme löydät internet-
sivuiltamme.*

Sisältö

Turvallisuusasiaa	111
Laitteen osat	114
Käyttö	115
Puhdistus	118
Säilytys	119
Toimenpiteitä käyttöhäiriöiden varalle	119
Käyttöohjeita	120
Lisävaruste	121
Kierrätysohjeita	123
Takuuehdot	123

Turvallisuusasiaa

Lue käyttöohje huolellisesti ennen laitteen käyttöä. Siinä on tärkeitä laitetta koskevia turvallisuus- ja käyttöohjeita.

Jos laitteen käyttöohjeet laiminlyödään, valmistaja ei ole vastuussa ohjeidenvastaisesta käytöstä aiheutuvista vahingoista.

Tämä laite on tarkoitettu määrille, jotka ovat normaaleja kotitalouskäytössä tai siihen rinnastettavassa käytössä. Se ei sovellu ammattimaiseen käyttöön. Kotitalouskäyttöön rinnastettava käyttö käsittää esim. laitteen käytön liikkeiden, toimistojen, maatalous- ja muiden ammatillisten yritysten taukotiloissa, sekä laitteen käytön pienien hotellien ja palvelutalojen asiakas- ja vierastiloissa. Käytä laitetta vain kotitalouksissa tavallisten määrien käsittelyyn ja keskeytyksettä ainoastaan ohjeissa ilmoitetun ajan. Älä ylitä maksimimääriä (katso »Käyttöesimerkit«)!

Tämä laite soveltuu ruoka-aineiden sekoittamiseen ja vatkaamiseen sekä taikinan vaivaamiseen. Sitä ei saa käyttää muiden tarvikkeiden tai aineiden käsittelyyn. Valmistajan hyväksymien lisävarusteiden kanssa voit käyttää laitetta myös muihin käyttötarkoituksiin. Käytä laitetta vain alkuperäisvarusteiden kanssa. Kun käytät varusteita, noudata oheisia käyttöohjeita.

Säilytä käyttöohje huolellisesti. Muista antaa käyttöohje laitteen mahdolliselle uudelle omistajalle.

Yleiset turvallisuusohjeet

Sähköiskun vaara

Lapset eivät saa käyttää laitetta. Pidä laite ja sen liitäntäjohto poissa lasten ulottuvilta.

Henkilöt, joilla on alentunut fyysinen, aistillinen tai henkinen toimintakyky tai joilta puuttuu kokemusta ja tietoa laitteen käytöstä, saavat käyttää sitä vain valvonnan alaisena tai kun heille on kerrottu, miten laitetta käytetään turvallisesti ja he ovat ymmärtäneet, mitä vaaroja laitteen käytöstä voi aiheutua.

Lapset eivät saa leikkiä laitteella. Älä käytä koskaan laitetta ilman valvontaa.

Liitä laite vain tyyppikilvessä olevan käyttöjännitemerkinnän mukaiseen pistorasiaan. Käytä laitetta vain sisätiloissa. Käytä laitetta vain, kun liitäntäjohto ja laite ovat moitteettomassa kunnossa.

Katkaise laitteesta virta ja irrota se sähkövirrasta, ennen kuin vaihdat varusteita tai lisäosia, jotka liikkuvat laitteen ollessa toiminnassa.

Irrota laite aina sähköverkosta, kun se jää ilman valvontaa ja ennen sen kokoamista, osiin purkamista tai puhdistamista.

Varo, että terävät reunat tai kuumat pinnat eivät vaurioita liitäntäjohtoa.

Jos laitteen liitäntäjohto vioittuu, sen saa turvallisuussyistä vaihtaa vain valmistaja, valtuutettu huoltoliike tai vastaavat valtuudet omaava sähköasentaja.

Jätä sen vuoksi laitteen korjaukset vain valtuutetun huoltoliikkeen tehtäväksi.

▲ Laitetta koskevat turvallisuusohjeet

Loukkaantumiswaara

Sähköiskun vaara!

Kytke pistotulppa pistorasiaan vasta sitten, kun kaikki alkuvalmistelut koneella työskentelyä varten on tehty.

Älä upota peruslaitetta veteen tai muihin nesteisiin tai pese sitä juoksevan veden alla.

Älä käytä höyrypuhdistinta.

Älä muuta varren asentoa virran ollessa kytkettynä koneeseen.

Odota, että moottori on pysähtynyt.

Vaihda varuste/lisävaruste vain moottorin ollessa pysähdyksissä – moottori toimii vielä jonkin aikaa virrankatkaisun jälkeen.

Käynnistä ja pysäytä laite ainoastaan valitsimesta.

Kun et käytä konetta, irrota pistotulppa pistorasiasta.

Irrota pistotulppa pistorasiasta ennen häiriön poistamista.

Varo pyöriviä varusteita – loukkaantumiswaara!

Varo koskettamasta pyöriiviin osiin. Älä tartu kulhoon koneen ollessa toiminnassa. Työskentele vain kannen (12) ollessa paikallaan.

Vaihda varuste vain, kun moottori on pysähtynyt – kone käy vielä jonkin aikaa pysäyttämisen jälkeen ja pysähtyy varusteiden vaihtoasentoon.

Siirrä varsi toiseen asentoon vasta sitten, kun varuste on pysähtynyt.

Laite toimii turvallisuussyistä vain, kun käyttämättömät käyttöliitännät on peitetty suojakansilla (5, 8).

Kiinnitä/irrota vihannesleikkuri vain, kun moottori on pysähtynyt ja pistotulppa irrotettu pistorasiasta. Älä laita sormia täyttösuppiloon.

Varo terävää terää – loukkaantumisvaara!

Älä koske hienonnusterien teräviin teriin tai syrjiin.

Tartu hienonnusteriin vain terän reunasta!

Älä koske tehosekoittimen terään paljain käsin.

Varo terävää terää/pyörivää käyttöakselia – loukkaantumisvaara!

Älä tartu paikalleen kiinnitettyyn tehosekoittimeen! Irrota/kiinnitä tehosekoitin vain kun koneen moottori on pysähtynyt! Kokoa ensin tehosekoitin ja kiinnitä se vasta sitten peruskoneeseen. Älä käytä tehosekoitinta ilman kantta.

Palovamman vaara!

Kannessa olevan suppilon kautta tulee ulos höyryä sekoitettaessa kuumia aineksia. Täytä tehosekoittimeen kuumaa tai kuohuvaa nestettä enintään 0,5 litraa.

Tärkeää!

Käytä laitetta vain alkuperäisvarusteiden kanssa. Kun käytät varusteita, noudata oheisia käyttöohjeita.

Käytä samanaikaisesti vain yhtä varustetta tai lisävarustetta.

▲ Laitteeseen tai lisävarusteeseen kiinnitettyjen symbolien selitykset



Noudata käyttöohjeita.



Varoitus! Pyörivä terä.



Varoitus! Pyörivä varuste.

Älä tartu täyttöaukkoon.

Turvajärjestelmät

Käynnistyssuoja

Katso taulukko »Käyttöasennot«

Koneen voi käynnistää vain **asenoissa 1**

ja 3:

- kun kulho (11) on paikallaan ja napsautanut kiinni ja
- tehosekoittimen käyttöliitännän suojakansi (8) on asetettu paikalleen.

Uudelleenkäynnistymissuoja

Sähkökatkon sattuessa kone jää päälle, mutta moottori ei käynnisty, kun sähköt taas kytkeytyvät päälle. Aseta valitsin ensin asentoon **0/off** ja käynnistä sitten kone.

Ylikuormitussuoja

Jos moottori kytkeytyy käytön aikana itsestään pois päältä, on ylikuormitussuoja aktivoitunut. Syynä saattaa olla, että on käsitelty samanaikaisesti suurempia määriä aineksia.

Katso kappaleesta »Toimenpiteitä käyttöhäiriöiden varalle« miten on toimittava, jos turvajärjestelmä aktivoituu.

Käyttöohje on tarkoitettu eri malleille (katso myös oheinen taulukko eri malleista, **kuva III**). Laite on huoltovapaa.

Laitteen osat

Käännä esiin kuvasivut.

Kuva 

Peruslaite

1 Avaamispainike

2 Kääntyvä varsi

»Easy Armlift«-toiminnon avulla varsi liikkuu ylöspäin (katso »Käyttöasennot«).

3 Valitsin

Kun pysäytät koneen (asento 0/off), se asettuu automaattisesti optimaaliseen asentoon varusteiden vaihtamista varten.

MUM52...:

0/off = seis

M = pitoasento, suurin käyttönopeus, pidä valitsin alaspainettuna haluamasi ajan.

Nopeusalueet 1–4, käyttönopeudet:

1 = alhainen käyttönopeus – hidas,

4 = suuri käyttönopeus – nopea.

MUM54../MUM55../MUM56...:

0/off = seis

M = pitoasento, suurin käyttönopeus, pidä valitsin alaspainettuna haluamasi ajan.

Nopeusalueet 1–7, käyttönopeudet:

1 = alhainen käyttönopeus – hidas,

7 = suuri käyttönopeus – nopea.

4 Toiminnan näyttö (MUM54../55../56..)

Valo palaa laitteen ollessa toiminnassa (valitsin asennossa **M** tai 1–7).

Valo vilkkuu, jos laitetta käytetään väärin, jos elektroninen turvakytin laukeaa tai laitteeseen tulee vika, katso kappale »Toimenpiteitä käyttöhäiriöiden varalle«.

5 Käyttöliitännän suojakansi

Irröta käyttöliitännän suojakansi painamalla sitä takaosasta ja poista kansi.

6 Käyttöliitäntä

– Vihannesleikkuri ja

– Sitruspuserrin (Lisävaruste *).

Kun et käytä lisälaitteita, aseta käyttöliitännän suojakansi paikoilleen.

7 Käyttöliitäntä varusteille (pallovispilä, vispilä, taikinakoukku) ja lihamyllylle (lisävaruste *)

8 Tehosekoittimen käyttöliitännän suojakansi

9 Tehosekoittimen käyttöliitäntä (lisävaruste *)

Kun et käytä lisälaitteita, aseta käyttöliitännän suojakansi paikoilleen.

10 Johdon säilytystila

MUM52../MUM54...:

Kelaa liitäntäjohto sitä varten olevaan tilaan

MUM55../MUM56...:

Johto kelautuu automaattisesti paikoilleen

Kulho varusteineen

11 Teräskulho

12 Kansi

Varusteet

13 Vispilä

14 Pallovispilä

15 Taikinakoukku, jossa on taikinanohjain

16 Varustelaukku

Varusteiden ja hienonnusterien säilyttämiseen.

Vihannesleikkuri

17 Syöttöpainin

18 Kansi, jossa on täyttösuppilo

19 Hienonnusterät

19a Käännettävä viipalointiterä – paksu/ohut

19b Käännettävä raastinterä – karkea/hieno

19c Raasteterä – keskihieno

20 Teränpidike

21 Runko ja poistoaukko

Tehosekoitin *

22 Kulho

23 Kansi

24 Suppilo

* Jos jokin varuste ei ole laitteen mukana vakiovarusteena, voit hankkia sen alan liikkeistä tai asiakaspalvelusta.

Käyttöasennot

Kuva 

Huom.!

Käytä konetta vain, kun varuste/lisävaruste on kiinnitetty seuraavan taulukon mukaisesti oikeaan käyttöliitännään ja paikkaan ja se on oikeassa käyttöasennossaan.

Kääntyvän varren tulee napsahtaa aina kiinni käyttöasentoon.











Huomautus

Varressa on »Easy Armlift«-toiminto, jonka avulla varsi kääntyy helpommin ylös.

Käyttöasennon säätö:

- Paina avaamispainiketta ja vaihda varren asento.
Käytä apuna kättä.
- Siirrä varsi haluamaasi asentoon niin, että se napsahtaa kiinni.

Asento	Käyttöliitântä		MUM52..	MUM54.. MUM55.. MUM56..
1	7		1-4	1-7
			1-4	1-7
			1-2	1-3
2	7		*	-
3	6		2-4	3-7
			2-3	3-5
4	9		3-4	5-7
	7		3-4	5-7

* Vispilän, pallovispilän ja taikinakoukun kiinnitys/irrotus. Suurempien määrien lisääminen.

Käyttö



Loukkaantumiswaara

Kytke pistotulppa pistorasiaan vasta sitten, kun kaikki alkuvalmistelut koneella työskentelyä varten on tehty.



Huom.!

Käytä konetta vain, kun lisävaruste/varuste on käyttöasennossaan.

Älä käynnistä konetta ilman varustetta.

Älä altista konetta ja varustetta lämmönlähteille. Osat eivät sovellu mikroaaltouunikäyttöön.

- Puhdista laite ja varusteet huolellisesti ennen ensimmäistä käyttökertaa, katso kappale »Puhdistus«.



Tärkeä ohje

Käyttöohjeessa suositellut työnopeuden viitearvot koskevat koneita, joissa on 7-asentoinen valitsin. Jos koneessa on 4-asentoinen valitsin, vastaavat tiedot on annettu suluissa.

Käyttöohjeessa on tarra, jossa on annettu koneen työnopeuden viitearvot käytettäessä varustetta tai lisävarustetta. Suositus: kiinnitä tarra koneeseen (kuva ).

Esivalmistelut

- Aseta kone tasaiselle ja puhtaalle alustalle.
- Vedä liitântäjohto ulos (kuva ).

MUM52../MUM54..

Johdon kelaustila:

Vedä johto tarvittavaan pituuteen.

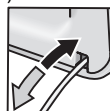

MUM55../MUM56..

Johto kelautuu automaattisesti paikoilleen:

Vedä yhdellä vedolla liitântäjohtoa ulos haluamasi määrä (max. 100 cm) ja päästä johto hitaasti irti; johto lukittuu.

Kun johto on liian pitkä:

Vedä kevyesti johdosta ja anna sen kelaautua sopivan mittaiseksi. Vedä sitten uudelleen johdosta ja päästä hitaasti irti; johto lukittuu.



Huom.!

Varo, ettei johto kierry sisääntyönnettäessä.

Kun koneessa on automaattinen johdonkelaus, älä työnnä johtoa sisään käsin. Jos johto juuttuu kiinni, vedä se kokonaan ulos ja anna sen sitten kelaautua paikalleen.

- Laita pistotulppa pistorasiaan.

Kulho ja varusteet



Varo pyöriviä varusteita - loukkaantumiswaara

Älä tartu kulhoon koneen ollessa toiminnassa. Työskentele vain kannen (12) ollessa paikallaan.

Vaihda varuste vain, kun moottori on pysähtynyt – kone käy vielä jonkin aikaa pysäyttämisen jälkeen ja pysähtyy varusteiden vaihtoasentoon. Siirrä varsi toiseen asentoon vasta sitten, kun varuste on pysähtynyt.

Laitetta saa turvallisuuksista käyttää vain, kun käyttämättömät käyttöliitännät on peitetty suojakansilla (5, 8).

Huom.!

Käytä kulhoa vain tämän laitteen kanssa.

Vispilät (13)

sekoittaa taikinat, esim. kakkutaikinan



Pallovispilä (14)

vatkaa kerma- ja valkuaisvaahdon ja kevyet taikinat, esim. sokerikakkutaikinan



Taikinakoukku (15)

vaivaa paksut taikinat ja sekoittaa taikinaan ainekset, joita ei tarvitse hienontaa (esim. rusinat, suklaalastut)



Kulhon ja varusteiden käyttö

Kuva

- Paina avaamispainiketta ja käännä varsi asentoon 2.
- Kiinnitä kulho:
 - Kallista kulhoa itseesi päin, aseta paikalleen ja laske alas,
 - käännä vastapäivään, kunnes kulho napsahtaa kiinni.
- Kiinnitä sopiva varuste – vispilä, pallovispilä tai taikinakoukku –, niin että se lukittuu käyttöliitännään.

Ohje:

Käännä taikinakoukun taikinanohjainta, kunnes taikinakoukku pystyy lukkiutumaan (kuva -4b).

- Täytä ainekset kulhoon.
- Paina avaamispainiketta ja käännä varsi asentoon 1.
- Laita kansi paikalleen.
- Valitse haluamasi nopeus valitsimella.



Suositus:

- Vispilä:
 - sekoita ensin nopeudella 1 (1), valitse sitten asento 7 (4)
- Pallovispilä:
 - nopeus 7 (4), ainesten sekoittaminen nopeudella 1(1)
- Taikinakoukku:
 - sekoita ensin nopeudella 1 (1), vaivaa nopeudella 3 (2)

Ainesten lisääminen

- Pysäytä kone valitsimesta.
- Lisää ainekset kannessa olevan täyttöaukon kautta.
- tai
- Irrota kansi.
- Paina avaamispainiketta ja käännä varsi asentoon 2.
- Täytä ainekset.



Käytön jälkeen

- Pysäytä kone valitsimesta.
- Irrota pistotulppa pistorasiasta.
- Irrota kansi.
- Paina avaamispainiketta ja käännä varsi asentoon 2.
- Irrota varuste käyttöliitännästä.
- Poista kulho.
- Puhdista kaikki osat, katso kohta »Puhdistus«.



Vihannesleikkuri



Loukkaantumiswaara

Älä koske hienonnusterien teräviin teriin tai syriin. Tartu hienonnusteriin vain terän reunasta!

Kiinnitä/irrota vihannesleikkuri vain, kun moottori on pysähtynyt ja pistotulppa irrotettu pistorasiasta.

Älä laita sormia täyttösuppiloon.

Huom.!

Käytä vihannesleikkuria vain, kun sen kaikki osat ovat paikolleen kiinnitettynä. Kokoa ensin vihannesleikkuri. Käytä vihannesleikkuria vain ilmoitetussa käyttöasennossa.

Ylikuormitusuoja

Vihannesleikkurin käyttöakselissa on lovi (murtumiskohta), joka suojaa laitetta suuremmilta vahingoilta vihannesleikkurin ylikuormituessa. Käyttöakseli murtuu tästä kohtaa ylikuormituksessa.

Uuden teränpidikkeen ja käyttöakselin voi tilata huoltopalvelusta.

Käännettävä viipalointiterä – paksu/ohut



viipaloi hedelmät ja kasvikset.

Käyttönopeus 5 (3).

Käännettävän viipalointiterän merkinnät:

»1« paksuille viipaleille

»3« ohuille viipaleille

Huom.!

Käännettävä viipalointiterä ei sovellu kovan juuston, leivän, sämpylöiden tai suklaan viipalointiin. Viipaloi keitetyt perunat vain kylminä.

Käännettävä raastinterä – karkea/hieno



raastaa vihannekset, hedelmät ja juuston paitsi kovan juuston (esim. parmesaani).

Käyttönopeus 3 (2) tai 4 (3).

Käännettävän raastinterän merkinnät:

»2« karkealle raasteelle

»4« hienolle raasteelle

Huom.!

Käännettävä raastinterä ei sovellu pähkinöiden rouhimiseen. Raasta pehmeää juustoa vain terän karkealla puolella nopeudella 7 (4).

Raasteterä – keskiahio



raastaa ra'at perunat ja kovan juuston (esim. parmesanin) sekä rouhii jäähdetyt suklaat ja pähkinät.

Käyttönopeus 7 (4).

Huom.!

Raasteterä ei sovellu pehmeän juuston tai juustoviipaleiden raastamiseen.

Vihannesleikkurin käyttö

Kuva 1

- Paina avaamispainiketta ja käännä varsi asentoon 2.
- Kiinnitä kulho:
 - Kallista kulhoa itseesi päin, aseta paikalleen ja laske alas,
 - käännä vastapäivään, kunnes kulho napsahtaa kiinni.



- Paina avaamispainiketta ja käännä varsi asentoon 3.
- Irrota vihannesleikkurin käyttöliitännän suojakansi (kuva 1-5a).
- Pidä kiinni teränpidikkeen alaosasta, samalla molempien kärkiosien tulee olla ylöspäin.
- Aseta haluamasi viipalointi- tai raastinterä varovasti paikalleen teränpidikkeen kärkiosien päälle (kuva 1-6a). Kun käytät käännettävää terää, varmista että tarvitsemasi käyttöpuoli on ylöspäin.
- Tartu teränpidikkeeseen sen yläpäästä ja aseta paikalleen runkoon (kuva 1-6b).
- Aseta kansi paikoilleen (huomioi merkintä) ja käännä myötäpäivään vasteeseen asti.
- Aseta vihannesleikkuri käyttöliitännän päälle kuten kuvassa 1-8 ja käännä myötäpäivään vasteeseen asti.
- Valitse suositeltu nopeus:
- Laita ainekset täyttösuppiloon ja työnnä sisäänpäin syöttöpainimella.



Huom.!

Varo, että hienonnettavat ainekset eivät kasaannu poistoaukkoon.

Vinkki: Kun hienonnettavat ainekset ovat ohuita, käsittele ne nipuittain, niin saat tasaisemman lopputuloksen.

Ohje: Jos ainekset juuttuvat kiinni vihannesleikkuriin, katkaise virta yleiskoneesta, irrota pistotulppa pistorasiasta, odota että moottori pysähtyy, poista vihannesleikkurin kansi ja tyhjennä täyttösuppilo.

Käytön jälkeen

- Pysäytä kone valitsimesta.
- Käännä vihannesleikkuria vastapäivään ja irrota.
- Irrota kansi vastapäivään kääntäen.
- Poista teränpidike ja terä painamalla sormella käyttöakselia vasten alhaaltapäin (kuva 1).
- Puhdista osat.

Tehosekoitin



Varo terävää terää/pyörivää käyttöakselia – loukkaantumisaava!

Älä tartu paikalleen kiinnitettyyn tehosekoittimeen! Irrota/kiinnitä tehosekoitin vain kun koneen moottori on pysähtynyt! Kokoa ensin tehosekoitin ja kiinnitä se vasta sitten peruskoneeseen. Älä käytä tehosekoitinta ilman kantta.



Palovamman vaara!

Kannessa olevan suppilon kautta tulee ulos höyryä sekoitettaessa kuumia aineksia. Täytä tehosekoittimeen kuumaa tai kuohuvaa nestettä enintään 0,5 litraa.

Huom.!

Tehosekoitin voi vaurioitua. Älä käsittele pakasteita (paitsi jääpaloja). Älä käytä tehosekoitinta tyhjänä.

Tehosekoittimen käyttö

Kuva 

- Paina vapautuspainiketta ja käännä varsi asentoon 4.
- Poista tehosekoittimen käyttöliitännän suojakansi.
- Aseta tehosekoittimen kulho paikoilleen (kahvan merkki ja peruskoneen merkki kohdakkain) ja käännä vastapäivään vasteeseen asti.
- Täytä ainekset.
Maksimimäärä nesteitä = 1,25 litraa; maksimimäärä vaahtoavia tai kuumia nesteitä = 0,5 litraa; optimaali käsittelymäärä kiinteitä aineksia = 50–100 grammaa.
- Aseta kansi paikalleen ja käännä vastapäivään vasteeseen asti tehosekoittimen kahvassa. Kannen tulee napsahdtaa kiinni.
- Valitse haluamasi nopeus valitsimella.

Ainesten lisääminen

Kuva -8

- Pysäytä kone valitsimesta.
- Irrota kansi ja lisää ainekset tai
- poista suppilo ja lisää kiinteät ainekset vähitellen täyttöaukon kautta tai
- kaada nestemäiset ainekset kulhoon suppilon läpi.

Käytön jälkeen

- Pysäytä kone valitsimesta.
- Irrota tehosekoitin myötöpäivään kääntäen.

Ohje: Puhdista tehosekoitin heti käytön jälkeen.

Puhdistus



Huom.!

Älä käytä hankaavia puhdistusaineita. Laitteen pinnat voivat vaurioitua.

Peruskoneen puhdistus



Sähköiskun vaara!

Älä upota peruskonetta veteen tai pese sitä juoksevan veden alla. Älä käytä höyrypuhdistinta.

- Irrota pistotulppa pistorasiasta.
- Pyyhi peruskone ja käyttöliitännöiden suojakannet puhtaaksi kostealla liinalla. Käytä tarvittaessa hieman käsinpesuun tarkoitettua astianpesuainetta.
- Kuivaa kone lopuksi.

Kulhon ja varusteiden puhdistus

Kulho ja varusteet ovat konepesun kestäviä. Varo, että muoviosat eivät jää puristuksiin astianpesukoneessa, niiden muoto saattaa muuttua pesun aikana.

Vihannesleikkurin puhdistus

Voit pestä vihannesleikkurin kaikki osat astianpesukoneessa.

Vinkki: Esimerkiksi raastetuista porkkanoista lähtee punaista väriä, jonka voit pyyhkiä pois vihannesleikkurista (ei hienonnusteristä) liinalla ja muutamalla tipalla ruokaöljyä. Huuhtelee sitten vihannesleikkuri.

Tehosekoittimen puhdistus



Varo terävää terää – loukkaantumisaava!

Älä koske tehosekoittimen terään paljain käsin.

Tehosekoittimen kulho, kansi ja suppilo ovat konepesun kestäviä.

Vinkki: Nesteiden käsittelyn jälkeen voit usein puhdistaa tehosekoittimen myös irrottamatta sitä koneesta. Kaada koneeseen kiinnitettyyn sekoittimeen vähän vettä, johon on lisätty käsinpesuun tarkoitettua astianpesuainetta. Käynnistä tehosekoitin muutamaksi sekunniksi (nopeudella M). Kaada pesuvesi pois ja huuhtele tehosekoitin puhtaalla vedellä.



Tärkeä ohje

Puhdista tarvittaessa varustelaukku. Noudata laukussa olevia puhdistusohjeita.

Säilytys



Loukkaantumiswaara

Kun et käytä konetta, irrota pistotulppa pistorasiasta.

Kuva

- Säilytä varusteita ja hienonnusteriä varustelaukussa.
- Säilytä varustelaukku kulhossa.
- Säilytys alkuperäispakkauksessa, katso **kuva** .

Toimenpiteitä käyttöhäiriöiden varalle



Loukkaantumiswaara

Irrota pistotulppa pistorasiasta ennen häiriön poistamista.



Tärkeä ohje koskien malleja MUM54../MUM55../MUM56..

Jos käytät laitetta väärin, jos elektroninen turvakytkin laukeaa tai laitteeseen tulee vika, niin toiminnan näytön valo alkaa vilkkua.

Kääntyvän varren tulee napsahtaa aina kiinni käyttöasentoon.

Yritä poistaa häiriö ensin seuraavien ohjeiden avulla.

Häiriö

Laite ei käynnisty.

Toimenpide

- Tarkista virransaanti.
- Tarkista pistotulppa.

- Tarkista varsi. Onko se oikeassa asennossa? Onko se napsahtanut kiinni?
- Käännä tehosekoitin tai kulho vasteeseen asti.
- Aseta tehosekoittimen kansi paikalleen ja käännä vasteeseen asti.
- Kiinnitä suojakansi käyttämättömien käyttöliitäntöjen päälle.
- Uudelleenkäynnistysmissuoja on aktivoitunut. Aseta valitsin asentoon 0/off ja sitten takaisin haluamaasi asentoon.

Häiriö

Kone kytkeytyy käytön aikana pois päältä. Ylikuormitussuoja on aktivoitunut. Käsiteltäviä aineksia oli liian paljon.

Toimenpide

- Katkaise virta koneesta.
- Pienennä käsiteltävien aineiden määrää. Älä ylitä maksimimäärää (katso »Käyttöesimerkit«!).

Häiriö

Käytön aikana painettiin vahingossa avaamispainiketta.

Varsi kääntyy ylös. Moottori kytkeytyy pois päältä, mutta laite ei pysähdy varusteiden vaihtoasentoon.

Toimenpide

- Aseta valitsin asentoon 0/off.
- Aseta varsi asentoon 1.
- Käynnistä kone (tehoalue 1).
- Katkaise taas virta koneesta. Varuste pysähtyy varusteiden vaihtoasentoon.



Häiriö

Tehosekoitin ei toimi tai pysähtyy käytön aikana, moottori »hurisee«. Terä on jumittunut.

Toimenpide

- Katkaise virta koneesta ja irrota pistotulppa pistorasiasta.
- Irrota tehosekoitin ja poista este.
- Aseta tehosekoitin takaisin paikalleen.
- Käynnistä kone.



Tärkeä ohje

Jos häiriö ei poistu annettujen ohjeiden avulla, käänny valtuutetun huoltopalvelun puoleen.

Käyttöohjeita

Kermavaahto

100 g–600 g

- Vatkaa kerma vaahdoksi pallovispilällä 1½–4 minuutin ajan nopeudella 7 (4) (kermamäärän ja -laadun mukaan).



Valkuaisvaahto

1–8 kananmunan valkuaisista

- Vatkaa valkuaiset vaahdoksi pallovispilällä 4–6 minuutin ajan nopeudella 7 (4).



Sokerikakkutaikina

Perusohje

2 munaa

2–3 rkl kuumaa vettä

100 g sokeria

1 tl vaniljasokeria

70 g jauhoja

70 g tärkkelysjauhoa

mahd. leivinjauhetta

- Vatkaa ainekset (paitsi jauhot ja perunajauho) pallovispilällä vaahdoksi noin 4–6 minuutin ajan nopeudella 7 (4).
- Käännä valitsin asentoon 1 (1) ja lisää siivilöidyt jauhot ja perunajauho lusikka kerrallaan ja sekoita noin ½–1 minuuttia.



Maksimimäärä: 2 x perusohje

Kakkutaikina

Perusohje

3–4 munaa

200–250 g sokeria

riippaus suolaa

1 tl vaniljasokeria tai ½ sitruunan raastettu kuori

200–250 g voita tai margariinia (huoneenlämpöistä)

500 g jauhoja

1 tl leivinjauhetta

125 ml maitoa

- Sekoita vispilällä kaikkia aineksia noin ½ minuuttia nopeudella 1 (1), sitten noin 3–4 minuuttia nopeudella 7 (4).

Maksimimäärä: 1,5 x perusohje



Murotaikina

Perusohje

125 g voita

(huoneenlämpöistä)

100–125 g sokeria

1 muna

riippaus suolaa

hieman sitruunankuorta tai vaniljasokeria

250 g jauhoja

mahd. leivinjauhetta

- Vaivaa vispilällä tai taikinakoukulla kaikkia aineksia noin ½ minuuttia nopeudella 1 (1), sitten noin 2–3 minuuttia nopeudella 6 (3).

500 g jauhoja tai enemmän:

- Vaivaa aineksia taikinakoukulla noin ½ minuuttia nopeudella 1 (1), sitten noin 3–4 minuuttia nopeudella 3 (2).

Maksimimäärä: 2 x perusohje

Hiivataikina

Perusohje

500 g jauhoja

1 muna

80 g rasvaa (huoneenlämpöistä)

80 g sokeria

200–250 ml haaleaa maitoa

25 g hiivaa tai vastaava määrä kuivahiivaa

½ sitruunan kuori

riippaus suolaa

- Vaivaa taikinakoukulla kaikkia aineksia noin ½ minuuttia nopeudella 1, sitten noin 3–6 minuuttia nopeudella 3 (2).

Maksimimäärä: 1,5 x perusohje

Pastataikina

Perusohje

300 g jauhoja

3 munaa

tarpeen mukaan 1–2 rkl (10–20 g) kylmää vettä

- Vaivaa kaikki ainekset taikinaksi noin 3–5 minuutin ajan nopeudella 3 (2).

Maksimimäärä: 1,5 x perusohje

Leipätaikina

Perusohje

750 g jauhoja

2 pussillinen kuivahiivaa

2 tl suolaa

450–500 ml lämmintä vettä

Vaivaa taikinakoukulla kaikkia aineksia noin ½ minuuttia nopeudella 1, sitten noin 4–5 minuuttia nopeudella 3 (2).



Majoneesi

2 munaa
2 tl sinappia
¼ l öljyä
2 rkl etikkaa tai sitruunanmehua
riipaus suolaa
riipaus sokeria
Ainesten pitää olla huoneenlämpöisiä.

- Sekoita kaikkia aineksia (paitsi öljyä) tehosekoittimessa muutama sekunti nopeudella 3 (2) tai 4 (3).
- Kytke tehosekoitin nopeudelle 7 (4) ja kaada öljy hitaasti suppilon kautta ja sekoita niin kauan, kunnes majoneesi emulgoituu.



Käytä majoneesi tuoreena, älä säilytä.

Hunajalevite

30 g voita (jääkaapista, 7 °C)
190 g hunajaa (jääkaapista, 7 °C)



- Paloittele voi pieniksi paloiksi ja laita voipalat tehosekoittimeen.
- Lisää hunajaa ja sekoita 15 sekuntia nopeudella 7 (4).

Lisävaruste



MUZ5ZP1
Sitruspuserrin

Pusertaa appelsiinit, sitruunat ja greipit.



MUZ5CC1
Kuutioleikkuri

Paloittelee hedelmät ja vihannekset samankokoisiksi kuutioiksi



MUZ5FW1
Lihamyly

Jauhaa tuoreen lihan tartarpihvien tai jauhelihamurekkeen valmistamista varten.

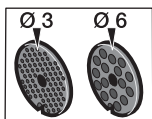

MUZ45LS1
Reikälevysarja hieno
(3 mm), karkea
(6 mm)

Lihamylyyn MUZ5FW1.
Hieno terä pasteijoille ja levitteille,
karkea bratwurstuille ja silavalle.

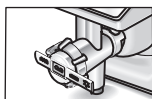

MUZ45SV1
Kakkupursotin

Lihamylyyn MUZ5FW1.
Metallimuotti, 4 erilaista pursotin/kuvio vaihtoehtoa

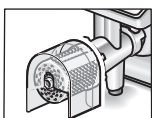

MUZ45RV1
Raastinlaite

Lihamylyyn MUZ5FW1.
Rouhii pähkinät, mantelit, suklaan ja kuivat sämpylät.

	MUZ45FV1 Sosepuserrin	Lihamylyllyyn MUZ5FW1. Soseuttaa marjat (paitsi vadelmat), tomaatit ja ruusunmarjat. Poistaa samalla siemenet ja varret esim. viinimarjoista.
	MUZ45PS1 Ranskanperunaterä	Vihannesleikkuriin MUZ5DS1. Viipaloi raa'at perunat ranskanperunoiden valmistamista varten.
	MUZ45AG1 Wokkivihannesterä	Vihannesleikkuriin MUZ5DS1. Suikaloi hedelmät ja vihannekset aasialaisiin kasvisruokiin.
	MUZ45RS1 Raasteterä karkea	Vihannesleikkuriin MUZ5DS1. Raastaa raa'at perunat esim. perunaohukaisiin ja knödeleihin.
	MUZ45KP1 Röstiperunaterä	Vihannesleikkuriin MUZ5DS1. Raastaa raa'at perunat röstiperunataikinaan, viipaloi hedelmät ja vihannekset.
	MUZ5ER2 Teräskulho	Kulhossa voit käsitellä taikinat, maks. 750 g jauhoja plus lisäainekset.
	MUZ5KR1 Muovikulho	Kulhossa voit käsitellä taikinat, maks. 750 g jauhoja plus lisäainekset.
	MUZ5MX1 Tehosekoitin, muovia	Sekoittaa juomat, soseuttaa hedelmät ja vihannekset, valmistaa majoneesin, hienontaa hedelmät ja pähkinät, murskaa jääpalat.
	MUZ5MM1 Monitoimisekoitin	Silppuaa yrtit, pilkkoo vihannekset, omenat ja lihan, raastaa porkkanat, retikan ja juuston, rouhii pähkinät ja jäähdetytyn suklaan.

Jos jokin varuste ei ole laitteen mukana vakiovarusteena, voit hankkia sen alan liikkeistä tai asiakaspalvelusta.

Kierrätysohjeita



Laitteessa on sähkö- ja elektroniikkakaromusta annetun direktiivin 2012/19/EU mukainen merkintä (waste electrical and electronic equipment – WEEE).

Direktiivi antaa puitteet käytöstä poistettujen laitteiden palautusoikeudesta ja hyödyntämisestä ja se koskee kaikkia EU maita.

Tarkempia tietoja kierrätysmahdollisuuksista saat koneen myyjältä sekä kaupungin tai kunnan virastosta, jätehuoltoasioista vastaavilta henkilöiltä.

Takuuehdot

Tälle laitteelle ovat voimassa maahantuojan myöntämät takuuehdot.

Täydelliset takuuehdot saat myyntiliikkeeltä, josta olet ostanut laitteen.

Takuutapauksessa on näytettävä ostokuitti.

Enhorabuena por la compra de su nuevo aparato de la casa BOSCH.

Con él, Vd. se ha decidido por un electrodoméstico moderno y de gran calidad.

Más informaciones sobre nuestros productos las podrá hallar en nuestra página web.

Índice

Observaciones para su seguridad	124
Descripción del aparato	127
Manejo del aparato	129
Cuidados y limpieza	133
Guardar el aparato	133
Localización de averías	133
Ejemplos prácticos	134
Accesorios opcionales	136
Eliminación de embalajes y desguace del aparato usado	138
Condiciones de garantía	138

Observaciones para su seguridad

Lea las presentes instrucciones de uso detenidamente antes de utilizar el aparato. En ellas se facilitan importantes advertencias de seguridad y de manejo.

En caso de incumplimiento de las instrucciones relativas al uso correcto del aparato, el fabricante excluye cualquier responsabilidad por los daños que ello pudiera ocasionar.

Este aparato ha sido diseñado para la elaboración de alimentos en cantidades usuales domésticas, quedando excluido su uso industrial. Por aplicaciones semejantes a las de hogares particulares de carácter no comercial se entienden cocinas para personal en oficinas, comercios, explotaciones agrícolas, etc., así como cocinas para uso por huéspedes o clientes de pensiones, hostales, casas de huéspedes o instalaciones semejantes. No sobrepasar las cantidades a elaborar y los tiempos de funcionamiento habituales para uso doméstico. No superar las máximas cantidades admisibles (véanse los «Ejemplos de aplicación»!)

El presente aparato ha sido diseñado para mezclar, amasar y batir alimentos. Por lo tanto no deberá usarse para procesar otros tipos de alimentos o productos. En caso de usar los accesorios opcionales autorizados y homologados por el fabricante, puede ampliarse el campo de aplicación del aparato.

Usar el aparato sólo en combinación con los accesorios originales del fabricante. En caso de usar los accesorios específicos, deberán tenerse en cuenta las instrucciones de uso específicas de los mismos. Lea detenidamente las instrucciones de uso del aparato y guárdelas para un posible propietario posterior. En caso de ceder o entregar el aparato a otra persona, acompáñelo siempre de las correspondientes instrucciones de uso.

▲ Advertencias de seguridad de carácter general

¡Peligro de descarga eléctrica!

Este aparato no deberá ser usado por niños. Mantener a los niños alejados del aparato y de su cable de conexión a la red eléctrica. Estos aparatos no podrán ser usados por personas cuyas facultades físicas, sensoriales o mentales estén mermadas o cuya falta de conocimientos o de experiencia les impida hacer un uso seguro de los mismos si no cuentan con la supervisión de una persona responsable de su seguridad o no han sido instruidos previamente en su uso y han comprendido los peligros que pueden derivarse del mismo.

Impida que los niños jueguen con el aparato. Mantener el aparato siempre bajo vigilancia durante su funcionamiento.

Conectar y usar el aparato sólo de conformidad con los datos que figuran en la placa de características del mismo. Utilizar el aparato sólo en el interior de recintos cerrados. No conectar el aparato a la red eléctrica en caso de presentar el cable de conexión o el aparato mismo huellas visibles de desperfectos.

Antes de sustituir los accesorios o piezas adicionales que giran cuando está en funcionamiento el aparato, deberá desconectarse el éste y extraer el cable de conexión de la toma de corriente. El aparato deberá desconectarse de la red eléctrica en caso no haber una persona adulta que lo vigile, así como al armarlo, desarmarlo o limpiarlo. No arrastrar el cable de conexión del aparato por encima de bordes o cantos cortantes. Prestar asimismo atención a que el cable de conexión del aparato no entre en ningún momento en contacto con objetos o piezas calientes. Con objeto de evitar posibles situaciones de peligro, la sustitución del cable de conexión del aparato sólo podrá ser realizada por personal técnico del fabricante o de su Servicio Técnico.

Las reparaciones e intervenciones que debieran efectuarse en el aparato sólo podrán ser ejecutadas por personal técnico cualificado del Servicio Técnico Oficial de la marca.

▲ Advertencias de seguridad para este aparato

¡Peligro de lesiones!

¡Peligro de descarga eléctrica!

Introducir el enchufe en la toma de corriente sólo una vez se ha cerciorado de que todos los preparativos se han concluido y el aparato está listo para trabajar. No sumergir nunca la base motriz en líquidos ni lavarla bajo el grifo de agua. ¡No utilizar nunca una limpiadora de vapor! No modificar la posición el brazo giratorio estando el aparato en funcionamiento.

Aguardar para ello siempre a que el aparato (es decir, el accionamiento utilizado) esté parado. Cambiar los accesorios sólo con el motor parado dado que, tras desconectar el aparato, el accionamiento del mismo continúa girando durante unos instantes.

Conectar o desconectar el aparato exclusivamente a través del mando giratorio. Extraer el cable de conexión de la toma de corriente en caso de no utilizar el aparato. Antes de efectuar cualquier trabajo en el aparato, extraer el cable de conexión de la toma de corriente.

¡Peligro de lesiones a causa de los accesorios giratorios!

No introducir nunca las manos en el recipiente durante el funcionamiento del aparato. ¡No introducir nunca las manos en el recipiente mientras esté en funcionamiento el aparato! ¡Trabajar sólo con la tapa (12) colocada! Cambiar los accesorios sólo con el motor parado – ¡El aparato continúa funcionando durante unos instantes tras desconectarlo, quedando parado en la posición para cambiar el accesorio! Mover el brazo giratorio sólo una vez que se ha parado el accesorio usado. Por razones de seguridad, el aparato deberá usarse solo estando los accionamientos no utilizados cubiertos con las tapas protectoras (5, 8) correspondientes. Colocar o retirar el cortador-rallador de la base motriz sólo una vez que el accionamiento de ésta se ha parado completamente y se ha extraído el cable de conexión de la toma de corriente. No introducir las manos en la boca de llenado.

¡Peligro de lesiones a causa de las cuchillas cortantes!

No tocar ni manipular nunca con las manos las cuchillas ni los discos picadores. ¡Sujetar las cuchillas picadoras sólo por el borde! No tocar ni manipular nunca las cuchillas con las manos.

¡Peligro de lesiones a causa de las cuchillas cortantes/el accionamiento giratorio!

¡No introducir nunca las manos en la batidora montada! ¡Desmontar o montar la batidora sólo estando el accionamiento parado! Trabajar siempre con la cuchilla de la jarra batidora correctamente fijada y la tapa colocada.

¡Peligro de quemadura!

Al elaborar alimentos o líquidos calientes en la batidora, puede escapar vapor caliente a través del embudo en la tapa. Llenar como máximo 0,5 litros de líquido caliente en la batidora.

¡Importante!

Usar el aparato sólo en combinación con los accesorios originales del fabricante. En caso de usar los accesorios específicos, deberán tenerse en cuenta las instrucciones de uso específicas de los mismos. Utilizar sólo un accesorio simultáneamente con la base motriz.

▲ Explicación de los símbolos en el aparato o los accesorios



¡Obsérvense estrictamente las instrucciones de uso!



¡Atención! Cuchillas giratorias.



¡Atención! ¡Accesorios giratorios.

No introducir las manos en la abertura para incorporar ingredientes.

Sistemas de seguridad

Seguro de conexión

Véase la tabla «Posiciones de trabajo»

En las **posiciones 1 y 3**, el aparato sólo se puede conectar:

- si el recipiente de mezcla (11) está colocado en la máquina y se ha encajado girándolo y
- si la tapa protectora del accionamiento de la batidora (8) está colocada.

Protección contra puesta en marcha fortuita

En caso de corte o interrupción del suministro de corriente, el aparato permanece conectado, aunque el motor no se pone en marcha. Para volver a conectar el aparato, girar el mando a la posición «0/off»

Seguro contra sobrecarga

En caso de desconectarse el motor automáticamente durante el trabajo con el aparato, ello es debido a la activación de la protección contra sobrecarga. Una posible causa puede ser la elaboración de una excesiva cantidad de alimentos.

Para conocer los detalles sobre el comportamiento del aparato en caso de activarse uno de los sistemas de seguridad, deberá consultarse el capítulo «Localización de averías».

Las presentes instrucciones de uso son válidas para diferentes modelos de aparato (véase al respecto la vista general de modelos, Fig. III). El aparato no requiere un mantenimiento específico.

Descripción del aparato

Despliegue, por favor, las páginas con las ilustraciones.

Fig. I

Base motriz

1 Tecla de desbloqueo

2 Brazo giratorio

Función «Easy Armlift» para facilitar la elevación del brazo giratorio (véase el apartado «Posiciones de trabajo»).

3 Mando giratorio

Tras colocar el mando en la posición de desconexión (0/off), el aparato ajusta automáticamente la posición óptima para cambiar los accesorios.

MUM52..:

0/off = Parada

M = Accionamiento momentáneo (permite trabajar con el máximo número de revoluciones; hay que mantenerlo accionado con la mano).

Posición 1–4, velocidad de trabajo:

1 = velocidad de trabajo lenta,
4 = velocidad de trabajo rápida.

MUM54../MUM55../MUM56..:

0/off = Parada

M = Accionamiento momentáneo (permite trabajar con el máximo número de revoluciones; hay que mantenerlo accionado con la mano).

Posición 1–7, velocidad de trabajo:

1 = velocidad de trabajo lenta,
7 = velocidad de trabajo rápida.

4 Piloto de aviso para el funcionamiento del aparato (MUM54../55../56..)

Se ilumina durante el funcionamiento del aparato (mando giratorio en la posición M o 1–7).

Parpadea en caso de un error en el manejo del aparato, al dispararse el fusible electrónico o en caso de registrarse una avería en el aparato; véase al respecto el capítulo «Localización de averías».

5 Tapa protectora del accionamiento de los accesorios más grandes

Para retirar la tapa protectora del accionamiento, presionar sobre la parte posterior de la misma y retirarla.

6 Accionamiento para – el cortador-rallador y – el exprimidor de cítricos (accesorio opcional *).

En caso de no utilizar estos accesorios, colocar siempre la tapa protectora sobre el accionamiento.

7 Accionamiento para los accesorios (varilla mezcladora, varilla batidora, garfio amasador) y la picadora (accesorio opcional *)

8 Tapa protectora del accionamiento de la jarra batidora

9 Accionamiento del la batidora (accesorio opcional *)

En caso de no utilizar estos accesorios, colocar siempre la tapa protectora sobre el accionamiento.

10 Recogida del cable

MUM52../MUM54..:

Guardar el cable de conexión en el compartimento del cable

MUM55../MUM56..:

Recogecable automático

Recipiente de mezcla con accesorios

11 Recipiente de mezcla, de acero inoxidable

12 Tapa

Accesorios

13 Varilla mezcladora

14 Varilla batidora

15 Garfio amasador con separador de masa

16 Bolsa para guardar los accesorios

Para guardar los accesorios y los cuchillas y discos.

Cortador-rallador

17 Empujador

18 Tapa con boca de llenado

19 Cuchillas picadoras

19a Cuchilla reversible para cortar – gruesa/fina

19b Cuchilla reversible para rallado – grueso/fino

19c Disco rallador – semifino

20 Soporte portadiscos

21 Carcasa con abertura de descarga

Batidora *

22 Vaso de la batidora

23 Tapa

24 Embudo

* En caso de que el equipo de serie de su aparato no incluyera un accesorio determinado, puede adquirirlo en el comercio especializado del ramo.

Posiciones de trabajo

Fig. 8



¡Atención!

Usar el aparato sólo con los accesorios colocados en el accionamiento prescrito y la posición de trabajo correcta, de conformidad a la tabla adjunta.

El brazo giratorio tiene que estar siempre enclavado, con independencia de la posición de trabajo que ocupe.



Advertencia

El brazo giratorio está equipado con la función «Easy Armlift» que facilita los movimientos de elevación del mismo.

Ajustar la posición de trabajo:

- Pulsar la tecla de desbloqueo y mover el brazo giratorio.
- Apoyar el movimiento con una mano.
- Desplazar el brazo giratorio hasta hacerlo enclavar en la posición de trabajo deseada.

Posición	Accionamiento		MUM52..	MUM54.. MUM55.. MUM56..
1	7		1-4	1-7
			1-4	1-7
			1-2	1-3
2	7	*	-	-
3	6		2-4	3-7
			2-3	3-5
4	9		3-4	5-7
	7		3-4	5-7

* Montar/Desmontar la varilla batidora, la varilla mezcladora o el garfio amasador, agregar grandes cantidades de alimentos.

Manejo del aparato



¡Peligro de lesiones!

Introducir el enchufe en la toma de corriente sólo una vez se ha cerciorado de que todos los preparativos se han concluido y el aparato está listo para trabajar.



¡Atención!

Usar el aparato sólo con los accesorios en posición de trabajo.

Se aconseja limpiar a fondo el aparato y sus accesorios antes de usarlos por vez primera.

No exponer el aparato y sus accesorios a la acción de fuentes de calor. Las piezas no son aptas para emplear en el microondas.

- Se aconseja limpiar a fondo el aparato y sus accesorios antes de usarlos por vez primera. Véase a este respecto también el capítulo «Limpieza».



Advertencia importante

Los valores de referencia respecto a la velocidad de trabajo que se facilitan en las presentes instrucciones de uso se refieren a aparatos con mando giratorio de siete posiciones. Para los aparatos con mando giratorio de cuatro posiciones, los valores están indicados entre paréntesis.

Las presentes instrucciones incluyen un adhesivo con valores de referencia para la velocidad de trabajo del aparato con accesorios montados.

Aconsejamos colocar dicho adhesivo en el aparato (**Fig. 9**).

Preparativos

- Colocar la base motriz sobre una superficie lisa y limpia.
- Extraer el cable de conexión del compartimento (**Fig. 10**).

MUM52../MUM54..

Compartimento para guardar el cable:

Extraer el cable de conexión del aparato en la longitud necesaria.

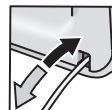

MUM55../MUM56..

Recogecable automático:

Tirar del cable, una sola vez, hasta alcanzar la longitud deseada (máxima longitud 100 cm).

Soltarlo lentamente:

El cable queda retenido en la posición alcanzada. Reducir la longitud del cable: Volver a tirar ligeramente del cable y soltarlo lentamente; el cable queda retenido en esta posición.



¡Atención!

No torcer el cable al introducirlo en su alojamiento.

En los modelos equipados con recogecable automático, no tratar de introducirlo manualmente en su alojamiento, de lo contrario no se podrá extraer completamente más adelante. En caso de estar el cable agarrotado, extraerlo completamente de su alojamiento y enrollarlo.

- Introducir el cable de conexión en la toma de corriente.

Recipiente de mezcla y accesorios



¡Peligro de lesiones a causa de la rotación de los accesorios!

¡No introducir nunca las manos en el recipiente mientras esté en funcionamiento el aparato! ¡Trabajar sólo con la tapa (12) colocada!

Cambiar los accesorios sólo con el motor parado – ¡El aparato continúa funcionando durante unos instantes tras desconectarlo, quedando parado en la posición para cambiar el accesorio! Mover el brazo giratorio sólo una vez que se ha parado el accesorio usado.

Por razones de seguridad, el aparato deberá usarse sólo estando los accionamientos no utilizados cubiertos con las tapas protectoras correspondientes (5, 8).



¡Atención!

Utilizar el recipiente de mezcla sólo para elaborar alimentos con este aparato

Varilla mezcladora (13)

para preparar masas, por ejemplo masa batida de bizcocho.



Varilla batidora (14)

para montar la clara de huevo a punto de nieve, preparar nata o batir masas ligeras, por ejemplo masa batida.



Garfio amasador (15)

para amasar masas pesadas y mezclar ingredientes que no deben picarse (por ejemplos uvas pasas, láminas de chocolate)



Trabajar con el recipiente de mezcla y los accesorios

- Pulsar la tecla de desbloqueo y colocar el brazo giratorio en la posición **2**.
- Colocar el recipiente:
 - inclinar el recipiente hacia adelante; colocarlo sobre en la base motriz y asentarlo en la misma,
 - girarlo hacia la izquierda (sentido de marcha contrario al de las agujas del reloj), hasta hacerlo encajar.
- Montar el accesorio que vaya a utilizarse, varilla mezcladora, varilla batidora o garfio amasador, haciéndolo encajar hasta el tope en el accionamiento.

Fig. **13**



Advertencia:

En la varilla de amasado, girar el separador de masa hasta que encaje la varilla en el accionamiento (Fig. **13-4b**).

- Incorporar los ingredientes en el recipiente.
- Pulsar la tecla de desbloqueo y colocar el brazo giratorio en la posición **1**.
- Colocar la tapa sobre el recipiente.
- Colocar el mando giratorio en la posición de trabajo apropiada.



Nuestra sugerencia:

- Varilla mezcladora: mezclar primero en la posición **1** (1) y ajustar a continuación la posición de trabajo **7** (4).
- Varilla batidora: posición «7» (4); mezclar los ingredientes en la posición «1» (1)
- Garfio amasador: mezclar primero los ingredientes en la posición «1» (1) y amasarlos a continuación en la posición «3» (2).

Agregar o reponer ingredientes

- Desconectar el aparato a través del mando giratorio.
- Incorporar los ingredientes a través de la abertura de la tapa.

o

- Retirar la tapa.
- Pulsar la tecla de desbloqueo y colocar el brazo giratorio en la posición **2**.
- Poner los ingredientes en la jarra batidora.



Tras concluir el trabajo

- Desconectar el aparato a través del mando giratorio.
- Extraer el cable de conexión de la toma de corriente.
- Retirar la tapa.
- Pulsar la tecla de desbloqueo y colocar el brazo giratorio en la posición **2**.
- Retirar el accesorio del accionamiento.
- Retirar el recipiente del aparato.
- Limpiar todas las piezas. Véase a este respecto el capítulo «Cuidados y limpieza».



Cortador-rallador



¡Peligro de lesiones!

No tocar ni manipular nunca con las manos las cuchillas ni los discos picadores. ¡Sujetar las cuchillas picadoras sólo por el borde!

Colocar o retirar el cortador-rallador de la base motriz sólo una vez que el accionamiento de ésta se ha parado completamente y se ha extraído el cable de conexión de la toma de corriente.

No introducir las manos en la boca de llenado.

¡Atención!

Utilizar el cortador-rallador sólo estando completamente armado. No armar el cortador-rallador directamente sobre la base motriz.

Usar el cortador-rallador sólo en la posición de trabajo mostrada.

Protección contra sobrecarga

Con objeto de evitar daños importantes en su aparato en caso de sobrecarga del cortador-rallador, el eje de accionamiento de éste incorpora una entalladura (punto de ruptura prescrito). En caso de producirse una sobrecarga del cortador-rallador, el eje de accionamiento se rompe en este punto. El soporte portadiscos con eje nuevo se puede adquirir en el Servicio de Asistencia Técnica Oficial de la marca.

Cuchilla reversible para cortar – gruesa/fina

para cortar frutar y verdura. Procesar en el escalón «5» (3). Denominación en la cuchilla reversible para picar y cortar:

«1» designa la cara más gruesa

«3» para la cara más delgada.

¡Atención!

La cuchilla reversible para cortar no es adecuada para cortar queso curado, pan, panecillos y chocolate. Cortar las patatas cocidas no harinosas sólo estando frías.

Cuchilla reversible para rallado – grueso/fino

para rallar verdura, fruta y queso, excepto queso duro curado (tipo parmesano). Procesar en el escalón 3 (2) ó 4 (3). Denominación en la cuchilla reversible para rallado:

«2» designa la cara más gruesa

«4» para la cara más fina.

¡Atención!

La cuchilla reversible para rallado no es adecuada para rallar nueces. Rallar los quesos blandos sólo con la cara gruesa en el escalón «7» (4).



Disco rallador – semifino

para rallar patatas crudas, queso duro (tipo parmesano), chocolate frío y nueces. Procesar en el escalón «7» (4).

¡Atención!

El disco rallador no es adecuado para rallar quesos blandos y cortables tipo edamer o gouda.

Trabajar con el cortador-rallador

- Pulsar la tecla de desbloqueo y colocar el brazo giratorio en la posición 2. 
- Colocar el recipiente:
 - inclinar el recipiente hacia adelante; colocarlo sobre en la base motriz y asentarlo en la misma,
 - girarlo hacia la izquierda (sentido de marcha contrario al de las agujas del reloj), hasta hacerlo encajar.
- Pulsar la tecla de desbloqueo y colocar el brazo giratorio en la posición 3. 
- Retirar la tapa protectora del accionamiento del cortador-rallador (Fig. 6-5a).
- Sujetar el soporte portadiscos por el extremo inferior. Prestar atención a que las dos puntas estén hacia arriba,.
- Colocar cuidadosamente la cuchilla picadora o el disco rallador sobre las puntas del soporte portadiscos (Fig. 6-6a). En los discos reversibles deberá prestarse atención a que la cara que se desea utilizar esté hacia arriba.
- Sujetar el soporte portadiscos por el extremo superior y colocarlo en la carcasa (Fig. 6-6b).
- Montar la tapa, prestando atención a la marca orientativa. Girarla hacia la derecha (sentido de marcha de las agujas del reloj), hasta el tope.
- Colocar el cortador-rallador sobre el accionamiento, tal como se muestra en la figura 6-8, y girarlo hacia al derecha (sentido de marcha de las agujas del reloj), hasta el tope.

- Colocar el mando giratorio en la posición de trabajo recomendada.
- Introducir los alimentos que se desean procesar en la boca de carga y empujarlos con el empujador.

¡Atención!

Prestar atención a que no se produzcan retenciones u obstrucciones de alimentos en la abertura de descarga.

Consejo práctico: Para lograr un corte regular de los alimentos, cortar éstos por manojos delgados.

Advertencia: En caso de que los alimentos que se desean procesar en el cortador-rallador quedaran aprisionados o inmovilizados habrá que desconectar el robot de cocina. Extraer el cable de conexión de la toma de corriente y aguardar a que el accionamiento se haya parado. Retirar la tapa del cortador-rallador y vaciar la boca de carga.

Tras concluir el trabajo

- Desconectar el aparato a través del mando giratorio.
- Girar el cortador-rallador hacia la izquierda (sentido de marcha contrario al de las agujas de reloj) y retirarlo de su emplazamiento.
- Girar la tapa de la jarra hacia la izquierda (sentido de marcha contrario al de las agujas de reloj); retirarla.
- Retirar el soporte portadiscos y el disco. A este efecto deberá desde abajo presionarse con el dedo, contra el eje de accionamiento (Fig. 8).
- Limpiar las piezas.

Batidora



¡Peligro de lesiones a causa de las cuchillas cortantes/el accionamiento giratorio!

¡No introducir nunca las manos en la batidora montada! ¡Desmontar o montar la batidora sólo estando el accionamiento parado! Trabajar siempre con la cuchilla de la jarra batidora correctamente fijada y la tapa colocada.



¡Peligro de quemadura!

Al elaborar alimentos o líquidos calientes en la batidora, puede escapar vapor caliente a través del embudo en la tapa. Llenar como máximo 0,5 litros de líquido caliente en la batidora.

¡Atención!

La batidora puede sufrir daños. ¡No tratar de elaborar productos o ingredientes congelados (excepto cubitos de hielo)! No hacer funcionar la batidora en vacío.

Trabajar con la jarra batidora

Fig. 9



- Pulsar la tecla de desbloqueo y colocar el brazo giratorio en la posición 4.
- Retirar la tapa protectora del accionamiento de la jarra batidora.
- Montar la jarra batidora (la marca en el asa de la jarra debe coincidir con la marca de la base motriz); girarla hacia izquierda (sentido de marcha contrario al de las agujas del reloj), hasta el tope.
- Poner los ingredientes en la jarra batidora.

Máxima cantidad de líquido admisible = 1,25 litros. Máxima cantidad de líquidos calientes o con propensión a formar espuma admisible = 0,5 litros.

Optima cantidad de elaboración para productos sólidos = 50–100 gramos.

- Montar la tapa en la jarra y girarla hacia la izquierda (sentido de marcha contrario al de las agujas de reloj), hasta el tope. La tapa tiene que estar enclavada.
- Colocar el mando giratorio en la posición de trabajo apropiada.

Agregar o reponer ingredientes

Fig. 10-8

- Desconectar el aparato a través del mando giratorio.
- Retirar la tapa e incorporar los ingredientes
-
- retirar el embudo y agregar los ingredientes sólidos a través de la abertura
-
- agregar los ingredientes líquidos a través del embudo.

Tras concluir el trabajo

- Desconectar el aparato a través del mando giratorio.
- Retirar la batidora de la base motriz, girándola a tal efecto hacia la derecha (sentido de marcha de las agujas de reloj). Retirar la tapa de la jarra.

Consejo práctico: Limpiar la jarra directamente tras concluir su uso.

Cuidados y limpieza

¡Atención!

No emplear agentes agresivos o abrasivos. Las superficies pueden resultar dañadas.

Limpiar la base motriz

¡Peligro de descarga eléctrica!

¡No sumergir nunca la base motriz en el agua! ¡No colocar nunca la base motriz bajo el chorro de agua del grifo!

¡No utilizar nunca una limpiadora de vapor!

- Extraer el cable de conexión de la toma de corriente.
- Limpiar la base motriz (bloque motor) y las tapas protectoras sólo con un paño húmedo. En caso necesario, agregar un poco de lavavajillas manual.
- Secar la base motriz.

Limpiar el recipiente y los accesorios pequeños

El recipiente y los accesorios pequeños se pueden lavar en el lavavajillas.

Al colocar las piezas de plástico en el lavavajillas, prestar atención a no aprisionarlas, de lo contrario podrían sufrir deformaciones.

Limpiar el cortador-rallador

Todas las piezas del cortador-rallador son aptos para el lavavajillas.

Consejo práctico: Al rallar zanahorias, lombardas o productos similares, se acumula sobre las piezas de plástico una capa de color rojizo. Esta capa se puede eliminar aplicando varias gotas de aceite comestible y frotando con un paño el cortador-rallador (¡no las cuchillas picadoras!). Aclarar a continuación el cortador-rallador con agua.

Limpiar la batidora



¡Peligro de lesiones a causa de las cuchillas cortantes!

No tocar ni manipular nunca las cuchillas con las manos.

La jarra, la tapa y el embudo son apropiados para el lavado en el lavavajillas.

Consejo práctico: Tras elaborar líquidos, muchas veces se puede limpiar la jarra batidora sin necesidad de retirarla de la base motriz. Simplemente basta poner un poco de agua y lavavajillas manual en la batidora montada en el aparato. Activar durante unos instantes la función «M». Verter el agua al desagüe y enjuagar la jarra con agua limpia.



Advertencia importante

En caso necesario, limpiar la bolsa de los accesorios en caso necesario. Prestar atención a los consejos de lavado y cuidado que figuran en la bolsa de los accesorios.

Guardar el aparato



¡Peligro de lesiones!

Extraer el cable de conexión de la toma de corriente en caso de no utilizar el aparato.

Fig. 13

- Guardar los accesorios en la bolsa.
- Guardar la bolsa en el recipiente de mezcla.
- Guardarla en el embalaje original, Fig. 14.

Localización de averías



¡Peligro de lesiones!

Antes de efectuar cualquier trabajo en el aparato, extraer el cable de conexión de la toma de corriente.

**Advertencia importante para los modelos MUM54../MUM55../MUM56..**

En caso de manejo erróneo del aparato, dispararse el fusible electrónico o registrarse una avería en el aparato, el piloto de funcionamiento del aparato parpadea.

El brazo giratorio tiene que estar siempre enclavado, con independencia de la posición de trabajo que ocupe.

Trate de solucionar primero el problema surgido con ayuda de los consejos que le facilitamos a continuación.

Avería

El aparato no se pone en marcha.

Forma de subsanarla

- Verificar la alimentación de corriente.
- Verificar el enchufe del cable de conexión del aparato.
- Verificar el brazo giratorio.
¿Se encuentra en la posición correcta?
¿Está enclavado en su posición?
- Apretar la jarra batidora o el recipiente hasta el tope.
- Montar la tapa de la jarra batidora y apretarla hasta el tope.
- Colocar las tapas protectoras de los accionamientos sobre los accionamientos que no se estén usando.
- El seguro contra puesta en marcha indebida o fortuita está activado. Colocar el aparato en la posición «0/off» y a continuación ajustar la posición de trabajo deseada.

Avería

El aparato se desconecta durante la marcha. La protección contra sobrecarga se ha activado. Se ha elaborado una cantidad excesiva de alimentos.

Forma de subsanarla

- Desconectar el aparato.
- Elaborar una menor cantidad de alimentos. No superar las máximas cantidades admisibles (véanse los «Ejemplos de aplicación»!)

Avería

Durante el funcionamiento del accionamiento se pulsó fortuitamente la tecla de desbloqueo.

El brazo giratorio se desplaza hacia arriba. El accionamiento se desconecta, pero no queda en la posición para cambio de accesorios.

Forma de subsanarla

- Colocar el mando giratorio en la posición 0/off.
- Colocar el brazo giratorio en la posición de trabajo «1».
- Conectar el aparato (escalón 1).
- Desconectar el aparato.
El accesorio queda parado en la posición para cambio de accesorio.

**Avería**

La batidora no se pone en marcha o se para de repente. El motor produce un «murmullo» sordo. Las cuchillas están bloqueadas.

Forma de subsanarla

- Desconectar el aparato y extraer el cable de conexión de la toma de corriente.
- Retirar la jara batidora de la base motriz y eliminar el ingrediente responsable del bloqueo de la cuchilla.
- Colocar la jarra batidora sobre la base motriz.
- Conectar el aparato.

**Advertencia importante**

En caso de no poder subsanar la avería con estos consejos, avisar al Servicio de Asistencia Técnica Oficial de la marca.

Ejemplos prácticos**Nata montada**

100–600 gramos

- Batir la nata con la varilla batidora durante 1½–4 minutos en la posición de trabajo «7» (4), según la cantidad y las propiedades concretas de la nata.

**Claros de huevo a punto de nieve**

1–8 claras de huevo

- Batir las claras de huevo con la varilla batidora durante 4–6 minutos en la posición de trabajo «7» (4).



Masa de bizcocho

Receta básica

2 huevos

2–3 cucharadas soperas de agua caliente

100 gramos de azúcar

1 sobrecito de azúcar de vainilla

70 gramos de harina

70 gramos de fécula de maíz (maicena)

levadura en polvo

- Batir todos los ingredientes (excepto la harina y la maicena) con la varilla batidora durante 4–6 minutos en la posición de trabajo «7» (4), hasta formar una masa esponjosa consistente.
- Colocar el mando giratorio en la posición «1» (1) y agregar y mezclar la harina y la fécula de maíz (previamente tamizadas) durante aprox. ½–1 minuto, agregándolas a cucharadas.

Máxima cantidad: 2 veces la receta básica



Masa batida

Receta básica

3–4 huevos

200–250 gramos de azúcar

1 pizca de sal

1 sobrecito de azúcar de vainilla o la cáscara de medio limón

200–250 gramos de mantequilla o margarina (temperatura ambiente)

500 gramos de harina

1 paquetito de levadura en polvo

125 ml de leche

- Elaborar todos los ingredientes con la varilla mezcladora durante aprox. ½–1 minuto en la posición «1» (1) y a continuación, durante 3–4 minutos, en la posición «7» (4).

Máxima cantidad: 1,5 veces la receta básica



Masa quebrada (pastafloja)

Receta básica

125 gramos de mantequilla (temperatura ambiente)

100–125 gramos de azúcar

1 huevo

1 pizca de sal

unas cáscaras de limón o un poco de azúcar de vainilla

250 gramos de harina

levadura en polvo



- Elaborar todos los ingredientes con la varilla mezcladora durante aprox. ½ minuto en la posición «1» (1) y a continuación, durante 2–3 minutos, en la posición «6» (3).

A partir de 500 gramos de harina:

- Amasar los ingredientes con el garfio de amasador durante aprox. ½ minuto en la posición «1» (1) y a continuación, durante 3–4 minutos, en la posición «3» (2).

Máxima cantidad: 2 veces la receta básica

Masa de levadura

Receta básica

500 gramos de harina

1 huevo

80 gramos de mantequilla

(temperatura ambiente)

80 gramos de azúcar

200–250 ml de leche tibia

25 gramos de levadura o 1 paquetito

de levadura seca

Cáscara de ½ limón

1 pizca de sal

- Amasar todos los ingredientes con el garfio amasador durante aprox. ½ minuto en la posición de trabajo 1 y a continuación, durante aprox. 3–6 minutos, en la posición de trabajo 3 (2).

Máxima cantidad: 1,5 veces la receta básica

Masa para pasta

Receta básica

300 gramos de harina

3 huevos

1–2 cucharadas soperas (10–20 gramos) de agua fría

- Batir todos los ingredientes durante 3 a 5 minutos en la posición de trabajo «3» (2), hasta formar una masa.

Máxima cantidad: 1,5 veces la receta básica

Masa para pan

Receta básica

750 gramos de harina

2 paquetito de levadura seca

2 cucharillas de sal

450–500 ml de agua templada

Amasar todos los ingredientes con el garfio amasador durante aprox. ½ minuto en la posición de trabajo 1 y a continuación, durante aprox. 4–5 minutos, en la posición de trabajo 3 (2).



Mayonesa

- 2 huevos
- 2 cucharilla de mostaza
- ¼ l de aceite
- 2 cucharada sopera de zumo de limón o vinagre
- 1 pizca de sal
- 1 pizca de azúcar

Los ingredientes deberán tener todos la misma temperatura.

- Colocar el mando selector en la posición de trabajo «3» (2) o «4» (3). Mezclar todos los ingredientes (excepto el aceite) durante unos segundos en la jarra batidora en dicha posición.
- Colocar el mando en la posición 7 (4). Incorporar el aceite lentamente a través del embudo. Proseguir batiendo la mayonesa e incorporando aceite, hasta que la mayonesa emulsione.



Consumir la mayonesa tras su elaboración. ¡No guardarla!

Crema de miel para untar en el pan

- 30 gramos de mantequilla (del frigorífico, 7 °C)
- 190 gramos de mantequilla (del frigorífico, 7 °C)

- Cortar la mantequilla en trozos pequeños; ponerlos en la jarra batidora.
- Agregar la miel y batir la masa durante 15 segundos en la posición «7» (4).



Accesorios opcionales



MUZ5ZP1
Exprimidor de cítricos

Para exprimir naranjas, limones, limas o pomelos



MUZ5CC1
Cortadora de dados

Para cortar fruta y verdura en dados de tamaño uniforme.



MUZ5FW1
Picadora de carne

Para picar carne fresca, preparar tartar o asado de carne picada.

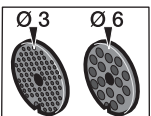

MUZ45LS1
Juego de discos finos (3 mm), gruesos (6 mm)

Para la picadora MUZ5FW1. Los discos finos para preparar pasteles y cremas, los gruesos para salchichas y bacón.

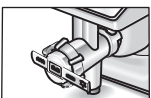

MUZ45SV1
Accesorio para repostería

Para la picadora MUZ5FW1. Con plantilla metálica para cuatro pastas diferentes.

	MUZ45RV1 Accesorio para rallar	Para la picadora MUZ5FW1. Para rallar nueces, almendras, chocolate y panecillos asentados o secos.
	MUZ45FV1 Accesorio tamizador de frutas	Para la picadora MUZ5FW1. para preparar purés de bayas, excepto frambuesas, tomates y escaramujos; elimina automáticamente los tallos y las pepitas de las grosellas, por ejemplo.
	MUZ45PS1 Disco para cortar patatas crudas	Para el accesorio para rallar MUZ5DS1. Para cortar patatas crudas y preparar patatas fritas.
	MUZ45AG1 Disco para cortar verduras orientales	Para el accesorio para rallar MUZ5DS1. Corta la fruta y verdura en tiras finas para preparar platos de verdura asiáticas.
	MUZ45RS1 Disco rallador, grueso	Para el accesorio para rallar MUZ5DS1. Para rallar patatas crudas, para preparar por ejemplo patatas ralladas a la suiza o ñoquis.
	MUZ45KP1 Disco para rallar patatas a la suiza	Para el accesorio para rallar MUZ5DS1. Para rallar patatas crudas para preparar tortillas de patatas a la suiza o cortar frutas y verduras en rodajas gruesas.
	MUZ5ER2 Recipiente de mezcla, de acero inoxidable	En el recipiente de mezcla se pueden elaborar 750 gramos de harina, además de los ingredientes correspondientes.
	MUZ5KR1 Recipiente de mezcla de plástico	En el recipiente de mezcla se pueden elaborar 750 gramos de harina, además de los ingredientes correspondientes.
	MUZ5MX1 Jarra batidora de plástico	Para mezclar bebidas, hacer purés de frutas o verduras, preparar mayonesas, picar frutas y nueces o picar hielo.
	MUZ5MM1 Batidora múltiple	Para picar hierbas aromáticas, verdura, manzanas y carne, y rallar zanahorias, nabos, queso nueces y chocolate frío.

En caso de que algún accesorio no estuviera incluido en el equipo de su aparato, lo podrá adquirir en el comercio especializado o a través del Servicio de Asistencia Técnica Oficial de la marca.

Eliminación de embalajes y desguace del aparato usado



El presente aparato incorpora las marcas prescritas por la directiva europea 2012/19/UE relativa a la retirada y el reciclaje de los aparatos eléctricos y electrónicos usados (WEEE).

Esta directiva constituye el marco reglamentario para una retirada y un reciclaje de los aparatos usados con validez para toda la Unión Europea.

Solicite una información detallada y actual a este respecto a su distribuidor o Administración local.

Condiciones de garantía

CONDICIONES DE GARANTIA PAE BOSCH, se compromete a reparar o reponer de forma gratuita durante el período de 24 meses, a partir de la fecha de compra por el usuario final, las piezas cuyo defecto o falta de funcionamiento obedezca a causas de fabricación, así como la mano de obra necesaria para su reparación, siempre y cuando el aparato sea llevado por el usuario al taller del Servicio Técnico Autorizado por BOSCH.

En el caso de que el usuario solicitara la visita del Técnico Autorizado a su domicilio para la reparación del aparato, estará obligado el usuario a pagar los gastos del desplazamiento.

Esta garantía no incluye: lámparas, cristales, plásticos, ni piezas estéticas, reclamadas después del primer uso, ni averías producidas por causas ajenas a la fabricación o por uso no doméstico. Igualmente no están amparadas por esta garantía las averías o falta de funcionamiento producidas por causas no imputables al aparato (manejo inadecuado del mismo, limpiezas, voltajes e instalación incorrecta) o falta de seguimiento en las instrucciones de funcionamiento y mantenimiento que para cada aparato se incluyen en el folleto de instrucciones.

Para la efectividad de esta garantía es imprescindible acreditar por parte del usuario y ante el Servicio Autorizado de BOSCH, la fecha de adquisición mediante la correspondiente FACTURA DE COMPRA o que el usuario acompañará con el aparato cuando ante la eventualidad de una avería lo tenga que llevar al Taller Autorizado.

La intervención en el aparato por personal ajeno al Servicio Técnico Autorizado por BOSCH, significa la pérdida de garantía. **GUARDE POR TANTO LA FACTURA DE COMPRA.** Todos nuestros técnicos van provistos del correspondiente carnet avalado por ANFEL (Asociación Nacional de Fabricantes de Electrodomésticos) que le acredita como Servicio Autorizado de BOSCH. Exija su identificación.

MODELO: FD: E-Nr.: F. COMPRA

Nos reservamos el derecho de introducir modificaciones.

Muitos parabéns por ter comprado um novo aparelho da marca BOSCH. Optou, assim, por um electrodoméstico moderno e de elevada qualidade. Na nossa página da Internet poderá encontrar mais informações sobre os nossos produtos.

Índice

Para sua segurança	139
Panorâmica do aparelho	142
Utilização	143
Limpeza e manutenção	147
Arrumação	147
Ajuda em caso de anomalia	148
Exemplos de utilização	148
Acessórios especiais	150
Reciclagem	152
Condições de garantia	152

Para sua segurança

Leia atentamente estas instruções antes de utilizar o aparelho, para conhecer importantes indicações de segurança e de serviço.

A não observância das indicações sobre a utilização correcta do aparelho exclui uma responsabilidade do fabricante por danos daí resultantes. Este aparelho destina-se a ser utilizado no processamento de quantidades habituais numa família ou em aplicações similares e não para uso industrial. Utilizações semelhantes a um lar abrangem, p. ex., a utilização em cozinhas para colaborados de lojas, escritórios, empresas agrícolas e de outros ramos de actividade, bem como a utilização por clientes de pensões, pequenos hotéis e de outras empresas do género. Utilizar o aparelho apenas nas quantidades e frequências normais num lar. Não ultrapassar as quantidades máximas permitidas (ver «Exemplos de aplicação»)! Este aparelho é adequado para mexer, amassar e bater alimentos. Não pode ser utilizado para processar outros tipos de objectos ou substâncias. São possíveis outras aplicações mediante utilização de acessórios homologados pelo fabricante. Utilizar o aparelho somente com os acessórios originais. Na utilização dos acessórios, respeitar as Instruções de serviço anexas. Favor, guardar as Instruções de serviço. No caso do aparelho mudar de dono, as Instruções de serviço devem acompanhá-lo.

Indicações gerais de segurança

Perigo de choque eléctrico

A utilização deste aparelho não é permitida a crianças. Manter o aparelho e o respectivo cabo de alimentação fora do alcance de crianças. Os aparelhos podem ser utilizados por pessoas com capacidades físicas, sensoriais ou psíquicas diminuídas ou com falta de experiência e conhecimentos, desde que se encontrem sob vigilância ou a utilização segura do aparelho lhes tenha sido ensinada e tenham compreendido os perigos daí resultantes.

Crianças não podem brincar com o aparelho. Não utilizar o aparelho sem vigilância. O aparelho só deve ser ligado e utilizado de acordo com as indicações constantes da chapa de características. Utilizar o aparelho apenas em interiores. Utilizar o aparelho somente, se o cabo de alimentação ou o próprio aparelho não apresentarem quaisquer danos. Antes da troca de acessórios ou de peças adicionais que sejam deslocadas durante o funcionamento, é necessário desligar o aparelho e separá-lo da rede eléctrica. Desligar o aparelho da corrente sempre que este não se encontre sob vigilância e antes de se proceder à sua montagem, desmontagem e limpeza. Não deixar que o cabo passe sobre arestas aguçadas nem superfícies quentes. Se o cabo de alimentação deste aparelho apresentar danos, terá que ser substituído pelo fabricante ou pelos seus Serviços Técnicos ou por um técnico devidamente qualificado para o efeito, para se evitarem situações de perigo. As reparações no aparelho devem ser executadas somente pelos nossos Serviços Técnicos.

▲ Indicações de segurança para este aparelho

Perigo de ferimentos

Perigo de choque eléctrico!

Só ligar a ficha à tomada, quando estiverem concluídos todos os preparativos para o trabalho com o aparelho. Nunca mergulhar o aparelho base em líquidos nem lavá-lo sob água corrente.

Não utilizar aparelhos de limpeza a vapor. Não alterar a posição do braço móvel, enquanto o aparelho estiver ligado. Aguardar que o accionamento esteja completamente parado. Substituir ferramentas/acessórios só depois do accionamento completamente parado – depois de desligado, o accionamento ainda gira por inércia durante alguns momentos. Ligar e desligar o aparelho exclusivamente com o selector. Se o aparelho não estiver em utilização, deverá retirar a ficha da tomada. Antes de tentar eliminar qualquer anomalia desligue a ficha da tomada.

Perigo de ferimentos devido a ferramentas em rotação

Não tocar nas peças em rotação. Durante o funcionamento, nunca tente agarrar a tigela. Trabalhar sempre com a tampa colocada (12)! Trocar as ferramentas só com o accionamento completamente imobilizado – depois de desligado, o accionamento ainda se movimenta por breves instantes e fica imobilizado na posição de substituição de ferramentas. Movimentar o braço móvel só depois da ferramenta completamente imobilizada.

Por razões de segurança, o aparelho só pode funcionar, se os accionamentos não utilizados estiverem cobertos com as respectivas tampas de protecção (5, 8). Montar/desmontar o dispositivo para cortar e ralar somente com o accionamento completamente imobilizado e com a ficha desligada da tomada. Não tocar no compartimento de enchimento.

Perigo de ferimentos devido à lâmina afiada!

Não tocar nas lâminas afiadas nem nas arestas do disco de picar. Segurar os discos de triturar apenas pelos bordos! Não tocar com as mãos na lâmina do misturador.

Perigo de ferimentos devido à lâmina afiada/aos accionamentos em rotação!

Nunca segurar no misturador, depois deste estar montado! Desmontar/montar o misturador, só com o accionamento completamente parado. O misturador só deve funcionar na situação de completamente montado e com a tampa colocada.

Perigo de queimaduras!

Ao trabalhar com produtos quentes, verifica-se uma passagem de vapor através do funil para a tampa. Introduzir o máximo de 0,5 litros de líquidos quentes ou que desenvolvam espuma.

Importante!

Utilizar o aparelho somente com os acessórios originais. Na utilização dos acessórios, respeitar as Instruções de serviço anexas.

Utilizar simultaneamente apenas uma ferramenta e um acessório.

▲ Explicação dos símbolos no aparelho e nos acessórios



Seguir as indicações das Instruções de serviço.



Cuidado: Lâminas em rotação.



Cuidado: Ferramentas em rotação.

Não tocar na abertura de enchimento.

Sistemas de segurança

Protecção de ligação

Ver tabela «Posições de trabalho»

O aparelho só pode ser ligado na **posição 1 e 3**:

- Se a tigela (11) tiver sido colocada e rodada até prender e
- a tampa de protecção do accionamento do copo misturador (8) estiver colocada.

Protecção contra ligação indevida

Numa falha de corrente, o aparelho continua ligado, mas, depois disto, o motor não volta a arrancar. Para voltar a ligar, rodar o selector para **0/off**, e, depois, ligar.

Protecção contra sobrecarga

Se, durante a utilização, o motor se desligar sozinho, isso significa que foi activada a protecção contra sobrecarga. Uma causa possível pode ser a preparação simultânea de grande quantidade de alimentos.

Como proceder na activação dum sistema de segurança, ver «Ajuda em caso de anomalias».

Estas Instruções de serviço descrevem diversos modelos (ver também a lista de modelos, **Fig. III**). O aparelho não carece de manutenção.

Panorâmica do aparelho

Por favor, desdobre as páginas com as ilustrações.

Fig. III

Aparelho base

1 Tecla de desbloqueamento

2 Braço oscilante

Função de «Easy Armlift» para apoio do movimento ascendente do braço (ver «Posições de trabalho»).

3 Selector rotativo

Depois de desligar o aparelho (posição 0/off), ele muda automaticamente para a posição ideal para troca da ferramenta.

MUM52..:

0/off = Stop

M = Comutação momentânea com velocidade máxima, não largar o selector, se se pretender um funcionamento contínuo do misturador.

Fases 1–4, velocidade de funcionamento:

1 = Rotação baixa – lento,

4 = Rotação elevada – rápido.

MUM54../MUM55../MUM56..:

0/off = Stop

M = Comutação momentânea com velocidade máxima, não largar o selector, se se pretender um funcionamento contínuo do misturador.

Fases 1–7, velocidade de funcionamento:

1 = Rotação baixa – lento,

7 = Rotação elevada – rápido.

4 Indicação de funcionamento

(**MUM54../55../56..**)

Está iluminada durante o funcionamento (Selector em **M** ou 1–7).

Está a piscar em caso de erros na utilização do aparelho, na activação do dispositivo electrónico de segurança ou de defeito no aparelho, ver capítulo «Ajuda em caso de anomalias».

5 Tampa de protecção do accionamento

Para retirar a tampa de protecção do accionamento, pressionar a zona traseira e retirar a tampa.

6 Accionamento para

– Dispositivo para cortar e ralar e

– Espremedor de citrinos (acessórios especiais *).

Em caso de não utilização, aplicar a tampa de protecção do accionamento.

7 Accionamento para ferramentas

(varas para massas leves e bater claras em castelo, varas para massas pesadas) e picadora de carne (Acessório especial *)

8 Tampa de protecção do accionamento do copo misturador

9 Accionamento para o copo misturador (Acessórios especiais *)

Em caso de não utilização, aplicar a tampa de protecção do accionamento.

10 Arrumação do cabo

MUM52../MUM54..:

Guardar o cabo no seu compartimento

MUM55../MUM56..:

Automático de enrolamento do cabo

Tigela com acessórios

11 Tigela em inox

12 Tampa

Ferramenta

13 Vara para massas leves

14 Vara para bater claras em castelo

15 Varas para massas pesadas com protecção para as massas

16 Bolsa para acessórios

Para arrumação das ferramentas e dos discos de picar.









Dispositivo para cortar e ralar

17 Calcador

18 Tampa com canal de enchimento

19 Discos de triturar**19a** Disco reversível de corte – grosso/fino**19b** Disco reversível de ralar – grosso/fino**19c** Disco de raspar – médio/fino**20 Suporte de discos****21 Estrutura com abertura de saída****Misturador *****22 Copo misturador****23 Tampa****24 Funil**

* Se um acessório não estiver incluído no fornecimento, ele pode ser adquirido no comércio da especialidade ou nos Serviços Técnicos.

3	6			2-4	3-7
				2-3	3-5
4	7			3-4	5-7
				3-4	5-7

* Montar/desmontar as varas para massas leves, bater claras em castelo e massas pesadas; adicionar grande quantidade de alimentos.

Posições de trabalho

Fig. 8

⚠ Atenção!

Utilizar somente o aparelho, se ferramentas/ acessórios, de acordo com esta tabela, estiverem colocados no accionamento correcto e na posição correcta e se estiver na posição de funcionamento.

O braço móvel tem que estar engatado numa posição de trabalho.

**Indicação**

O braço oscilante está equipado com a função de «Easy Armlift», que apoia o movimento ascendente do braço oscilante.

Ajuste da posição de trabalho:

- Accionar a tecla de desbloqueamento e deslocar o braço móvel. Apoiar o movimento com uma das mãos.
- Movimentar o braço móvel até este encaixar na posição de trabalho pretendida.

Posição	Accionamento		MUM52..	MUM54.. MUM55.. MUM56..
1	7		1-4	1-7
			1-4	1-7
			1-2	1-3
2	7		*	-

**Perigo de ferimentos**

Só ligar a ficha à tomada, quando estiverem concluídos todos os preparativos para o trabalho com o aparelho.

**Atenção!**

Utilizar o aparelho somente com acessórios/ ferramentas na posição de funcionamento. Não colocar o aparelho vazio em funcionamento.

Não expor o aparelho nem os acessórios a qualquer fonte de calor. As peças não são próprias para utilizar no micro-ondas.

- Limpar bem o aparelho e os acessórios, antes da primeira utilização, ver capítulo «Limpeza e manutenção».

**Indicação importante!**

Os valores de referência para a velocidade de funcionamento recomendados nestas Instruções de serviço referem-se a aparelhos com selector de 7 fases. Para aparelhos com selector de 4 fases, os respectivos valores encontram-se entre parêntesis.

Estas Instruções de serviço incluem um auto-colante com os valores de referência para a velocidade de funcionamento do aparelho, utilizando as ferramentas ou os acessórios.

Recomendamos a colagem deste auto-colante no aparelho (Fig. 9).

Preparação

- Colocar o aparelho base sobre uma superfície lisa e limpa.
- Puxar o cabo para fora (Fig. D).

MUM52../MUM54..

Compartimento para o cabo:
Puxar o cabo até ao comprimento desejado.

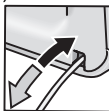

MUM55../MUM56..

Automático de enrolamento do cabo:

Puxar o cabo para fora, até ao comprimento pretendido (máx. 100 cm) e, depois, libertá-lo lentamente; o cabo fica bloqueado. Reduzir o comprimento de trabalho do cabo: Puxar suavemente o cabo e deixá-lo enrolar até atingir o comprimento desejado. Depois, puxar novamente o cabo e libertá-lo lentamente; o cabo fica bloqueado.



Atenção!

Ao recolher o cabo, este não deve ser torcido. Nos aparelhos com enrolamento automático do cabo, este não deve ser recolhido manualmente. Se o cabo prender, puxá-lo totalmente para fora e, depois, deixá-lo enrolar até ao fim.

- Ligar a ficha à tomada.

Tigela e ferramentas



Perigo de ferimentos devido a ferramentas em rotação

Durante o funcionamento, nunca tente agarrar a tigela. Trabalhar sempre com a tampa colocada (12)!

Trocar as ferramentas só com o accionamento completamente imobilizado – depois de desligado, o accionamento ainda se movimenta por breves instantes e fica imobilizado na posição de substituição de ferramentas. Movimentar o braço móvel só depois da ferramenta completamente imobilizada.

Por razões de segurança, o aparelho só deve funcionar, se os accionamentos não utilizados estiverem cobertos com as respectivas tampas de protecção (5, 8).



Atenção!

Utilizar a tigela apenas para trabalhar com este aparelho.

Vara para massas leves (13)

para bater massas, p. ex. massas leves.



Vara para bater claras em castelo (14)

para bater claras em castelo, natas e para bater massas muito leves, p. ex. massa para bolos.



Vara para massas pesadas (15)

Para amassar massas pesadas e para envolver ingredientes que não devem ser fragmentados (p. ex. passas de uvas, raspas de chocolate)



Trabalhar com a tigela e as ferramentas

Fig. E

- Premir a tecla de desbloqueamento e colocar o braço móvel na posição 2.
- Colocação da tigela:
 - Assentar a tigela com esta ligeiramente inclinada para a frente,
 - e depois pousá-lo e rodá-lo em sentido contrário ao dos ponteiros do relógio até encaixar.
- Em função do trabalho a realizar, introduzir a vara para massas leves, a vara para bater claras em castelo ou a vara para massas pesadas até ela ficar bem fixa no accionamento.

Indicação:

No caso de massas pesadas, rodar a protecção das massas até que a vara possa encaixar (Fig. E-4b).

- Colocar os ingredientes a serem trabalhados dentro da tigela.
- Premir a tecla de desbloqueamento e colocar o braço móvel na posição 1.
- Colocar a tampa.
- Regular o selector para a fase pretendida.

A nossa sugestão:

- Varas para massas leves: primeiro, misturar na fase 1 (1), depois seleccionar a fase 7 (4)
- Vara para claras em castelo: Fase 7 (4), envolver os ingredientes na fase 1(1)
- Vara para massas pesadas: Primeiro, iniciar a mistura dos ingredientes na fase 1 (1) e amassar na fase 3 (2).



Adicionar ingredientes

- Desligar o aparelho através do selector.
- Introduzir os ingredientes através da abertura na tampa
ou
- Retirar a tampa.
- Premir a tecla de desbloqueamento e colocar o braço móvel na posição **2**.
- Introduzir os ingredientes.



Depois do trabalho

- Desligar o aparelho através do selector.
- Desligar a ficha da tomada.
- Retirar a tampa.
- Premir a tecla de desbloqueamento e colocar o braço móvel na posição **2**.
- Retirar a ferramenta do accionamento.
- Desmontar a tigela.
- Limpar todos os componentes, ver «Limpeza e manutenção».



Dispositivo para cortar e ralar



Perigo de ferimentos

Não tocar nas lâminas afiadas nem nas arestas do disco de picar. Segurar os discos de triturar apenas pelos bordos! Montar/desmontar o dispositivo para cortar e ralar somente com o accionamento completamente imobilizado e com a ficha desligada da tomada. Não tocar no compartimento de enchimento.

Atenção!

O dispositivo para cortar e ralar só deve ser utilizado na situação de completamente montado. Nunca montar o dispositivo para cortar e ralar no aparelho base. O dispositivo para cortar e ralar só deve funcionar na posição apresentada.

Protecção contra sobrecarga **Fig. 6**

Para se evitarem danos importantes no seu aparelho em caso de sobrecarga no dispositivo de cortar e ralar, o veio de accionamento deste dispositivo dispõe de um entalhe (ponto teórico de ruptura). Em caso de sobrecarga o veio de accionamento quebra neste ponto.

Um novo suporte de discos com veio de accionamento pode ser adquirido nos nossos Serviços Técnicos.

Disco reversível de corte – grosso/fino



Para cortar frutos e legumes. Processamento na fase 5 (3). Designação no disco reversível de corte: «1» para o lado de corte mais grosso «3» para o lado de corte mais grosso

Atenção!

O disco reversível de corte não é indicado para cortar queijo rijo, pão, pãezinhos e chocolate. Batatas cozidas ou muito cozidas só devem ser cortadas frias.

Disco reversível de ralar – grosso/fino



Para ralar legumes, fruta e queijo, excepto queijo rijo (p. ex. Parmesão). Processamento na fase 3 (2) ou 4 (3).

Designação no disco reversível para ralar: «2» para o lado de raspar mais grosso «4» para o lado de ralar mais fino

Atenção!

O disco reversível de ralar não é indicado para ralar nozes. Queijo mole só deve ser ralado com o lado grosso na fase 7 (4).

Disco de raspar – médio/fino



Para ralar batatas cruas, queijo rijo (p. ex. Parmesão), chocolate refrigerado e nozes.

Processamento na fase 7 (4).

Atenção!

O disco para ralar não é indicado para ralar queijo mole e em fatias.

Trabalhar com o dispositivo para cortar e ralar

Fig. 6

- Premir a tecla de desbloqueamento e colocar o braço móvel na posição **2**.
- Colocação da tigela:
 - Assentar a tigela com esta ligeiramente inclinada para a frente,
 - e depois pousá-lo e rodá-lo em sentido contrário ao dos ponteiros do relógio até encaixar.
- Premir a tecla de desbloqueamento e colocar o braço móvel na posição **3**.
- Retirar a tampa de protecção do accionamento do dispositivo de corte (Fig. 6-5a).
- Segurar o suporte de discos pelo terminal inferior, nesta situação, as duas pontas têm que apontar para cima.



- Assentar com cuidado os discos de cortar e de ralar pretendidos nas pontas do suporte de discos (Fig. 6a). No caso dos discos reversíveis, ter atenção para que o lado pretendido fique virado para cima.
- Segurar o suporte de discos pelo terminal superior e inseri-lo na caixa (Fig. 6b).
- Assentar a tampa (atenção à marcação) e rodar no sentido dos ponteiros do relógio até prender.
- Colocar o dispositivo para cortar e ralar no accionamento, conforme ilustrado na Fig. 8 e rodar no sentido dos ponteiros do relógio até prender.
- Posicionar o selector na fase recomendada.
- Adicionar os alimentos para preparar através do compartimento de enchimento e empurrar com o calcador.

Atenção!

Evitar a acumulação de alimentos cortados na saída.

Sugestão: Para obter cortes uniformes, preparar o produto para cortar em molhos de pequeno volume.

Indicação: Se os alimentos a preparar ficarem agarrados ao dispositivo de corte, deverá desligar a máquina, retirar a ficha da tomada e aguardar até o accionamento estar completamente parado. Retirar a tampa do dispositivo de corte e esvaziar o compartimento de enchimento.

Depois do trabalho

- Desligar o aparelho através do selector.
- Rodar o dispositivo para cortar e ralar em sentido contrário ao dos ponteiros do relógio e retirá-lo.
- Rodar a tampa em sentido contrário ao dos ponteiros do relógio e desmontá-la.
- Retirar o suporte de discos com o disco. Para isso, e com o dedo por baixo, pressionar contra o veio de accionamento (Fig. 4).
- Limpar os vários componentes.

Misturador



Perigo de ferimentos devido à lâmina afiada/aos accionamentos em rotação!

Nunca segurar no misturador, depois deste estar montado! Desmontar/montar o misturador, só com o accionamento completamente parado. O misturador só deve funcionar na situação de completamente montado e com a tampa colocada.



Perigo de queimaduras!

Ao trabalhar com produtos quentes, verifica-se uma passagem de vapor através do funil para a tampa. Introduzir o máximo de 0,5 litros de líquidos quentes ou que desenvolvam espuma.

Atenção!

O misturador pode ficar danificado. Não processar ingredientes ultracongelados (excepto cubos de gelo). Não utilizar o misturador vazio.

Trabalhar com o copo misturador

Fig. 4

- Premir a tecla de destravamento e colocar o braço móvel na posição 4. 
- Retirar a tampa de protecção do accionamento do misturador.
- Colocar o copo misturador (marcação na asa com marcação do aparelho base) e rodar no sentido dos ponteiros do relógio até prender.
- Introduzir os ingredientes. Quantidade máxima de líquido = 1,25 litros; quantidade máxima de líquidos que formem espuma ou quentes = 0,5 litro; Quantidade ideal para trabalhar, sólidos = 50–100 gramas.
- Assentar a tampa e rodar em sentido contrário ao dos ponteiros do relógio até ao batente no punho do misturador. A tampa tem que estar bem encaixada.
- Regular o selector para a fase pretendida.

Adicionar os ingredientes **Fig. 8-8**

- Desligar o aparelho através do selector.
- Desmontar a tampa e adicionar os ingredientes

ou

- desmontar o funil e introduzir lentamente os ingredientes sólidos na abertura de enchimento

ou

- introduzir os ingredientes líquidos através do funil.

Depois do trabalho

- Desligar o aparelho através do selector.
- Rodar o copo misturado no sentido dos ponteiros do relógio e desmontá-lo.

Sugestão: Limpar o copo misturador imediatamente após utilização.

Limpeza e manutenção**⚠ Atenção!**

Não utilizar, por isso, produtos de limpeza abrasivos. As zonas exteriores do aparelho podem ficar danificadas.

Limpar o aparelho base**Perigo de choque eléctrico!**

Nunca mergulhar o aparelho base em água e nem o lavar sob água corrente. Não utilizar aparelhos de limpeza a vapor.

- Desligar a ficha da tomada.
- O aparelho base e a tampa de protecção do accionamento devem ser limpos com um pano húmido. Se necessário, utilizar um pouco de detergente da loiça.
- De seguida, secar bem o aparelho com um pano.

Limpeza da tigela e das ferramentas

A tigela e as ferramentas podem ser lavadas na máquina de lavar loiça.

Não entalar as peças de plástico dentro da máquina, pois, podem verificar-se ligeiras deformações durante a lavagem.

Limpar o dispositivo para cortar e ralar

Todos os componentes do dispositivo para cortar e ralar podem ser lavados na máquina de loiça.

Sugestão: Para eliminar a camada vermelha depois da preparação de, p. ex., cenouras, molhar um pano com um pouco de óleo alimentar e passar com ele no dispositivo para cortar e ralar (não nos discos de picar). Depois, lavar o dispositivo de cortar e ralar.

Limpeza do misturador**Perigo de ferimentos devido à lâmina afiada!**

Não tocar com as mãos na lâmina do misturador.

O copo misturador, a tampa e o funil podem ser lavados na máquina de lavar loiça.

Sugestão: Depois da preparação de líquidos, é frequentemente suficiente limpar o misturador sem o retirar do aparelho base. Para isso, adicionar um pouco de água com detergente de loiça no misturador montado na máquina. Ligar o copo misturador durante alguns segundos (Fase M). Despejar a água de lavagem e, depois, fazer nova passagem com água limpa.

**Indicação importante!**

Se necessário, limpar a bolsa dos acessórios. Dar atenção às indicações de limpeza existentes na bolsa dos acessórios.

Arrumação**Perigo de ferimentos**

Se o aparelho não estiver em utilização, deverá retirar a ficha da tomada.

Fig. 8-9

- Arrumar as ferramentas e os discos de picar na bolsa de acessórios.
- Arrumar a bolsa de acessórios dentro da tigela.
- Para arrumação na embalagem original, ver **Fig. 8-9**.

Ajuda em caso de anomalia



Perigo de ferimentos

Antes de tentar eliminar qualquer anomalia desligue a ficha da tomada.



Indicação importante para MUM54../MUM55../MUM56..

A indicação de funcionamento a piscar indica um erro no manuseamento do aparelho, uma activação do dispositivo electrónico de segurança ou uma avaria no aparelho.

O braço móvel tem que estar engatado numa posição de trabalho.

Primeiramente, deverá tentar eliminar o problema surgido, com a ajuda das indicações seguintes.

Anomalia

O aparelho não arranca.

Ajuda

- Verificar se há corrente.
- Verificar a ficha.
- Verificar o braço móvel.
Posição correcta? Bem engatado?
- Apertar bem, rodando até ao batente, o copo misturador ou a tigela.
- Colocar a tampa do copo misturador e apertá-la bem, rodando-a até prender.
- Colocar a tampa de protecção dos accionamentos que não estão em utilização.
- A segurança contra nova ligação está activa. Colocar o aparelho em 0/off e, depois retornar para a fase desejada.

Anomalia

O aparelho desliga durante o funcionamento. A protecção contra sobrecargas foi activada. Foram preparados demasiados alimentos em simultâneo.

Ajuda

- Desligar o aparelho.
- Reduzir as quantidades a preparar.
Não ultrapassar as quantidades máximas permitidas (ver «Exemplos de aplicação»)!)

Anomalia

Com o accionamento a funcionar, a tecla de desbloqueamento foi activada inadvertidamente.

O braço oscilante desloca-se para cima. O accionamento desliga, mas, no entanto, não fica parado na posição de substituição da ferramenta.

Ajuda

- Posicionar o selector em **0/off**.
- Deslocar o braço oscilante para a posição 1.
- Ligar o aparelho (fase 1).
- Desligar de novo o aparelho.

A ferramenta fica parada na posição de substituição.



Anomalia

O copo misturador não arranca ou pára durante o uso, o accionamento provoca «zumbidos». A lâmina está bloqueada.

Ajuda

- Desligar o aparelho e retirar a ficha da tomada.
- Desmontar o copo misturador e eliminar o obstáculo.
- Voltar a montar o copo misturador.
- Ligar o aparelho.



Indicação importante!

Se não for possível eliminar a anomalia, deve dirigir-se aos Serviços Técnicos.

Exemplos de utilização

Natas batidas

100 g–600 g

- Bater as natas 1½ a 4 minutos na fase 7 (4), (dependendo da quantidade e das características das natas) com a vara para bater claras em castelo.



Claras

1 a 8 claras

- Bater as claras 4 a 6 minutos na fase 7 (4) com a vara para claras em castelo.



Massa tipo biscoito

Receita base

2 ovos

2–3 colheres de sopa de água quente

100 g de açúcar

1 pacotinho de açúcar baunilhado

70 g de farinha

70 g de fécula

um pouco de fermento em pó

- Bater os ingredientes (excepto a farinha e a fécula) ca. de 4–6 minutos na fase 7 (4) com as varas para massas leves, até formar espuma.
- Rodar o selector para a fase 1 (1) e misturar, colher a colher, a farinha peneirada e a fécula durante ca. de ½ até 1 minuto.

Quantidade máxima: 2 x a receita base

Massas leves

Receita base

3–4 ovos

200–250 g de açúcar

1 pitada de sal

1 pacotinho de açúcar baunilhado ou a casca de ½ limão

200–250 g de manteiga ou margarina (à temperatura ambiente)

500 g de farinha

1 pacotinho de fermento em pó

125 ml de leite

- Com a vara para massas leves, misturar todos os ingredientes ca. de ½ minuto na fase 1 (1), depois, mais ca. de 3–4 minutos na fase 7 (4).

Quantidade máxima: 1,5 x a receita base

Massa quebrada

Receita base

125 g de manteiga

(à temperatura ambiente)

100–125 g de açúcar

1 ovo

1 pitada de sal

Um pouco de casca de limão ou açúcar baunilhado

250 g de farinha

um pouco de fermento em pó

- Com a vara para massas leves, misturar todos os ingredientes durante ca. de ½ minuto na fase 1 (1) e, depois, mais 2–3 minutos na fase 6 (3).



A partir de 500 g de farinha:

- Com a vara para massas pesadas, amassar durante ca. de ½ minuto na fase 1 (1) e, depois, 3–4 minutos na fase 3 (2).

Quantidade máxima: 2 x a receita base

Massa levedada

Receita base

500 g de farinha

1 ovo

80 g de gordura (à temperatura ambiente)

80 g de açúcar

200–250 ml de leite morno

25 g de fermento fresco ou um pacotinho de fermento seco

Raspa de casca de ½ limão

1 pitada de sal

- Trabalhar todos os ingredientes durante cerca de ½ minuto na fase 1 e, depois, cerca 3–6 minutos na fase 3 (2) com as varas para massas pesadas.

Quantidade máxima: 1,5 x a receita base

Massa batida

Receita base

300 g de farinha

3 ovos

se necessário, juntar 1–2 colheres de sopa (10–20 g) de água fria

- Trabalhar todos os ingredientes ca. de 3 a 5 minutos na fase 3 (2) até formar uma massa

Quantidade máxima: 1,5 x a receita base

Massa para pão

Receita base

750 g de farinha

2 pacotinho de fermento em pó

2 colheres de chá de sal

450–500 ml de água quente

Trabalhar todos os ingredientes durante cerca de ½ minuto na fase 1 e, depois, cerca 4–5 minutos na fase 3 (2) com as varas para massas pesadas.

Maionese

2 ovos

2 cl. de chá de mostarda

¼ l de óleo

2 colher de sopa de sumo de limão ou vinagre

1 pitada de sal

1 pitada de açúcar

Os condimentos têm que estar todos à mesma temperatura.



- Misturar os ingredientes (excepto o óleo) no misturador, na fase 3 (2) ou 4 (3), durante alguns segundos.
- Comutar o misturador para a fase 7 (4) e deitar lentamente o óleo através do funil, continuando a mexer até que a maionese tenha a consistência pretendida.

Consumir a maionese rapidamente, não a guardar.

Preparado de mel para barrar pão

30 g de manteiga (à temperatura do frigorífico, 7 °C)

190 g de mel (à temperatura do frigorífico, 7 °C)

- Partir a manteiga em pedaços pequenos e colocá-los no copo misturador.
- Juntar o mel e misturar ambos os ingredientes, durante 15 segundos na fase 7 (4) no copo misturador.



Acessórios especiais



MUZ5ZP1
Esprededor de
citrinos

Para espremer laranjas, limões e toranjas.



MUZ5CC1
Cortadora de cubos

Para cortar fruta e legumes em cubos do mesmo tamanho



MUZ5FW1
Picador de carne

Para picar carne fresca, para a preparação de bife tártaro ou de rolo de carne picada.

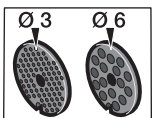

MUZ45LS1
Jogo de discos com
furos fino (3 mm),
grosso (6 mm)

Para o picador de carne MUZ5FW1.
Fino para empadas e acompanhamentos para o pão,
grosso para salsichas frescas e toucinho.

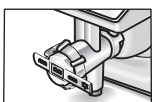

MUZ45SV1
Adaptador para
farturas

Para o picador de carne MUZ5FW1.
Com molde metálico para 4 formas diferentes de bolos

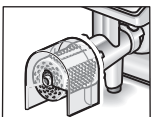

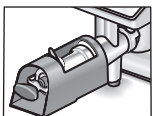

MUZ45RV1
Ralador

Para o picador de carne MUZ5FW1.
Para ralar nozes, amêndoas, chocolate e pão seco.



MUZ45FV1
Adaptador para
espremedor de fruta

Para o picador de carne MUZ5FW1.
Para espremer frutos de baga, excepto para fazer mousse de framboesas, tomate e frutos da roseira brava. Serão tirados os pés às groselhas e, simultaneamente, descarçadas.

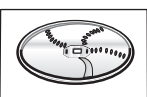
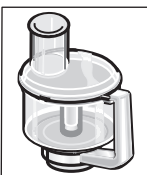
	MUZ45PS1 Disco para batatas fritas	Para o dispositivo para cortar e ralar MUZ5DS1. Para cortar batatas cruas em palitos para fritar.
	MUZ45AG1 Disco para legumes asiáticos	Para o dispositivo para cortar e ralar MUZ5DS1. Corta fruta e legumes em tiras finas para refeições asiáticas de legumes.
	MUZ45RS1 Disco de raspar grosso	Para o dispositivo para cortar e ralar MUZ5DS1. Para ralar batatas cruas, para, por exemplo, bolinhos de batata ou almôndegas.
	MUZ45KP1 Disco para bolinhos de batata ralada	Para o dispositivo para cortar e ralar MUZ5DS1. Para ralar batatas cruas para «Rösti» (= batatas assadas no forno) e bolinhos de batata ralada, para cortar fruta e legumes em fatias grossas.
	MUZ5ER2 Tigela em inox	Na tigela podem ser preparados até 750 g de farinha mais ingredientes.
	MUZ5KR1 Tigela de plástico	Na tigela podem ser preparados até 750 g de farinha mais ingredientes.
	MUZ5MX1 Tampa de accionamento para o misturador em plástico	Para misturar bebidas, para fazer purés de fruta e de legumes, para a preparação de maioneses, para triturar fruta e nozes e para picar cubos de gelo.
	MUZ5MM1 Multimisturador	Para picar ervas aromáticas, legumes, maçãs e carne, para ralar cenouras, rábanos e queijo, para raspar nozes e chocolate refrigerado.

Se uma peça acessória não fizer parte do fornecimento, a mesma pode ser adquirida no comércio da especialidade ou nos nossos Serviços Técnicos.

Reciclagem



Este aparelho está identificado de acordo com Norma Europeia 2012/19/UE relativa a aparelhos eléctricos e aparelhos electrónicos de frio (waste electrical and electronic equipment – WEEE).

A Norma dá o enquadramento para uma recolha e valorização de aparelhos usados, em vigor a nível da UE.

Poderá informar-se sobre os meios actuais de reciclagem Junto do seu Agente ou dos Serviços Municipalizados.

Condições de garantia

Para este aparelho vigoram as condições de garantia publicadas pelo nosso representante no país, em que o mesmo for adquirido. O Agente onde comprou o aparelho poderá dar-lhe mais pormenores sobre este assunto. Para a prestação de qualquer serviço em garantia é, no entanto, necessária a apresentação do documento de compra do aparelho.

Συγχαρητήρια για την αγορά της νέας σας συσκευής από τον Οίκο BOSCH. Μ' αυτή διαλέξατε μια μοντέρνα, υψηλής ποιότητας οικιακή συσκευή. Περαιτέρω πληροφορίες σχετικά με τα προϊόντα μας θα βρείτε στην ιστοσελίδα μας.

Περιεχόμενα

Για την ασφάλειά σας	153
Με μια ματιά	156
Χειρισμός	157
Καθαρισμός και φροντίδα	161
Φύλαξη	162
Αντιμετώπιση βλαβών	162
Παραδείγματα εφαρμογών	163
Ειδικά εξαρτήματα	164
Απόσυρση	166
SERVICE	167

Για την ασφάλειά σας

Πριν τη χρήση διαβάστε προσεκτικά τις παρούσες οδηγίες, ώστε να γνωρίζετε σημαντικές υποδείξεις ασφαλείας και χειρισμού για την παρούσα συσκευή.

Η μη τήρηση των οδηγιών για τη σωστή χρήση της συσκευής αποκλείει την ευθύνη του κατασκευαστή για ζημιές που προκύπτουν από αυτή. Η παρούσα συσκευή προορίζεται για την επεξεργασία ποσοτήτων, συνήθων για το νοικοκυριό ή σε μη επαγγελματικές εφαρμογές, παρόμοιες με νοικοκυριό. Οι παρόμοιες με το νοικοκυριό εφαρμογές περιλαμβάνουν π. χ. τη χρήση σε κουζίνες για τους υπαλλήλους καταστημάτων, γραφείων, αγροτικών και άλλων επιχειρήσεων, καθώς και τη χρήση από ενοικιαστές ξενώνων, μικρών ξενοδοχείων και παρόμοιων κατοικιών. Χρησιμοποιείτε τη συσκευή μόνο για ποσότητες και χρόνους επεξεργασίας, συνήθεις για το νοικοκυριό. Μην υπερβείτε τις επιτρεπτές μέγιστες ποσότητες (βλ. "Παραδείγματα εφαρμογής")! Η παρούσα συσκευή είναι κατάλληλη για την ανάμιξη, το ζύμωμα και το χτύπημα τροφίμων. Δεν επιτρέπεται να χρησιμοποιηθεί για την επεξεργασία άλλων αντικειμένων ή αντίστοιχα ουσιών. Με τη χρήση των από τον κατασκευαστή εγκεκριμένων εξαρτημάτων είναι δυνατές περαιτέρω εφαρμογές. Χρησιμοποιείτε τη συσκευή μόνο με τα αυθεντικά εξαρτήματα. Σε περίπτωση χρήσης των εξαρτημάτων τηρείτε τις επισυναπτόμενες οδηγίες χρήσης. Παρακαλείσθε να φυλάξετε τις οδηγίες χρήσης. Κατά την παραχώρηση της συσκευής σε τρίτους δώστε μαζί τις οδηγίες χρήσης.

▲ Γενικές υποδείξεις ασφαλείας

Κίνδυνος ηλεκτροπληξίας

Η παρούσα συσκευή δεν επιτρέπεται να χρησιμοποιείται από παιδιά. Κρατάτε τη συσκευή και το τροφοδοτικό καλώδιό της μακριά από παιδιά. Οι συσκευές μπορούν να χρησιμοποιούνται από πρόσωπα με μειωμένες φυσιολογικές, αισθητήριες ή νοητικές ικανότητες καθώς και έλλειψη εμπειρίας και γνώσης, όταν επιβλέπονται ή έχουν

καταρτιστεί σχετικά με την ασφαλή χρήση της συσκευής και έχουν κατανοήσει τους κινδύνους που απορρέουν από αυτή. Τα παιδιά δεν επιτρέπεται να παίζουν με τη συσκευή. Μη λειτουργείτε τη συσκευή χωρίς επίβλεψη. Συνδέετε και λειτουργείτε τη συσκευή μόνο σύμφωνα με τα στοιχεία στην πινακίδα τύπου. Χρησιμοποιείτε τη συσκευή μόνο σε κλειστούς χώρους. Χρησιμοποιείτε τη συσκευή μόνον, όταν αυτή και το καλώδιό της δεν παρουσιάζουν βλάβες. Πριν την αλλαγή εξαρτημάτων ή προσαρτημάτων, τα οποία κινούνται κατά τη λειτουργία, η συσκευή πρέπει να απενεργοποιηθεί και να απομονωθεί από το δίκτυο. Όταν δεν την επιβλέπετε – πριν τη συναρμολόγηση, την αποσυναρμολόγηση ή τον καθαρισμό – η συσκευή πρέπει να απομονώνεται πάντοτε από το δίκτυο. Μη φέρνετε το τροφοδοτικό καλώδιο σε επαφή με αιχμηρές άκρες ή με καυτές επιφάνειες. Η αλλαγή του τροφοδοτικού καλωδίου, όταν αυτό παρουσιάζει κάποια βλάβη, πρέπει να γίνεται από τον κατασκευαστή ή την αντίστοιχη υπηρεσία τεχνικής εξυπηρέτησης πελατών ή από κατάλληλα καταρτισμένο πρόσωπο, ώστε να αποφεύγονται οι κίνδυνοι. Οι επισκευές στη συσκευή πρέπει να ανατίθενται μόνο στην υπηρεσία τεχνικής εξυπηρέτησης των πελατών μας.

▲ Υποδείξεις ασφαλείας για την παρούσα συσκευή

Κίνδυνος τραυματισμού

Κίνδυνος ηλεκτροπληξίας!

Βάλτε το φινι στην πρίζα, αφού ολοκληρωθούν πρώτα όλες οι προετοιμασίες για την εργασία με τη συσκευή.

Μη βυθίσετε ποτέ τη βασική συσκευή μέσα σε υγρό ούτε να την κρατήσετε κάτω από τρεχούμενο νερό. Μη χρησιμοποιήσετε ατμοκαθαριστή. Μην αλλάξετε τη ρύθμιση του στρεφόμενου βραχίονα, ενόσω η συσκευή βρίσκεται σε λειτουργία. Περιμένετε την πλήρη ακινητοποίηση της κίνησης. Αλλάζετε τα εργαλεία/εξαρτήματα μόνο με ακινητοποιημένη την κίνηση – μετά την απενεργοποίηση η κίνηση περιστρέφεται για κάμποσο χρόνο ακόμα. Θέτετε τη συσκευή σε και εκτός λειτουργίας αποκλειστικά με τον περιστρεφόμενο διακόπτη. Όταν δε χρησιμοποιείται η συσκευή, βγάζετε το φινι από την πρίζα. Πριν την αντιμετώπιση βλαβών βγάζετε το φινι από την πρίζα.

Κίνδυνος τραυματισμού από περιστρεφόμενα εργαλεία!

Μην πιάνετε τα περιστρεφόμενα μέρη. Κατά τη λειτουργία μη βάζετε ποτέ το χέρι σας μέσα στο μπολ. Δουλεύετε μόνο με τοποθετημένο το καπάκι (12). Αλλάζετε το εργαλείο μόνο με ακινητοποιημένη την κίνηση – μετά την θέση εκτός λειτουργίας

η κίνηση εξακολουθεί να λειτουργεί για λίγο χρόνο και ακινητοποιείται στη θέση αλλαγής εργαλείου. Κινείτε τον στρεφόμενο βραχίονα, αφού ακινητοποιηθεί πρώτα το εργαλείο. Για λόγους ασφαλείας η συσκευή μπορεί να λειτουργήσει μόνον, όταν είναι καλυμμένες οι μη χρησιμοποιούμενες κινήσεις με τα καπάκια προστασίας κίνησης (5, 8). Τοποθετείτε/αφαιρείτε τον κόφτη γενικής χρήσης μόνο με ακινητοποιημένη την κίνηση ή με βγαλμένο το φιν από την πρίζα. Μη βάζετε τα χέρια σας μέσα στο στόμιο πλήρωσης.

Κίνδυνος τραυματισμού από το κοφτερό μαχαίρι!

Μην πιάνετε τα κοφτερά μαχαίρια και τις ακμές των δίσκων κοπής. Πιάνετε τους δίσκους κοπής μόνο στην άκρη. Μην αγγίζετε το μαχαίρι του μίξερ με τα χέρια γυμνά.

Κίνδυνος τραυματισμού από το κοφτερό μαχαίρι του μίξερ/την περιστρεφόμενη κίνηση!

Μην βάζετε ποτέ το χέρι σας μέσα στο τοποθετημένο μίξερ! Αφαιρείτε/τοποθετείτε το μίξερ μόνον, όταν η κίνηση είναι ακινητοποιημένη! Λειτουργείτε το μίξερ μόνον, όταν είναι συναρμολογημένο και με τοποθετημένο το καπάκι.

Κίνδυνος ζεματίσματος!

Όταν δουλεύετε καυτά υλικά, εξέρχεται ατμός από το χωνί στο καπάκι. Γεμίζετε το ποτήρι του μίξερ με 0,5 λίτρα καυτό ή αφρίζον υγρό το πολύ.

Σημαντικό!

Χρησιμοποιείτε τη συσκευή μόνο με τα αυθεντικά εξαρτήματα. Σε περίπτωση χρήσης των εξαρτημάτων τηρείτε τις επισυναπτόμενες οδηγίες χρήσης. Χρησιμοποιείτε μόνο ένα εργαλείο ή αντίστοιχα εξάρτημα ταυτόχρονα.

▲ Επεξήγηση των συμβόλων στη συσκευή ή αντίστοιχα στα εξαρτήματα



Ακολουθήστε τις οδηγίες των οδηγιών χρήσης.



Προσοχή! Περιστρεφόμενα μαχαίρια.



Προσοχή! Περιστρεφόμενα εργαλεία.

Μην πιάνετε στο άνοιγμα συμπλήρωσης υλικών.

Συστήματα ασφαλείας

Ασφάλεια θέσης σε λειτουργία

Βλ. στον πίνακα "Θέσεις εργασίας"

Στο σημ. 1 και 3 η συσκευή μπορεί να τεθεί μόνο σε λειτουργία:

- όταν το μπολ (11) έχει τοποθετηθεί και έχει στραφεί μέχρι να κουμπώσει και
- έχει τοποθετηθεί το καπάκι προστασίας κίνησης μίξερ (8).

Ασφάλεια εκ νέου θέσης σε λειτουργία

Σε περίπτωση διακοπής ρεύματος η συσκευή παραμένει μετά την αποκατάσταση της τροφοδοσίας σε λειτουργία, αλλά ο κινητήρας δεν ξαναξεκινά. Για την εκ νέου ενεργοποίηση γυρίστε τον περιστροφικό διακόπτη στο **0/off**, μετά ενεργοποιήστε.

Ασφάλεια υπερφόρτωσης

Σε περίπτωση που ο κινητήρας σταματήσει αυτόματα κατά τη χρήση, τότε έχει ενεργοποιηθεί η προστασία υπερφόρτωσης. Μια πιθανή αιτία μπορεί να είναι η ταυτόχρονη επεξεργασία πολύ μεγάλων ποσοτήτων τροφίμων.

Σχετικά με την συμπεριφορά σε περίπτωση ενεργοποίησης κάποιου συστήματος ασφαλείας ανατρέξτε στην παράγραφο "Αντιμετώπιση βλαβών".

Οι οδηγίες χρήσης περιγράφουν διάφορες παραλλαγές, βλ. επίσης στον συνοπτικό πίνακα μοντέλων (εικόνα III). Η συσκευή δεν χρειάζεται συντήρηση.

Με μια ματιά

Παρακαλείσθε ν' ανοίξετε τις σελίδες με τις εικόνες. Εικόνα I

Βασική συσκευή

- 1 Πλήκτρο απασφάλισης
- 2 Στρεφόμενος βραχίονας
Λειτουργία "Easy Armlift" για την υποστήριξη της κίνησης του βραχίονα προς τα πάνω (βλ. "Θέσεις εργασίας").
- 3 Περιστρεφόμενος διακόπτης
Μετά την απενεργοποίηση (θέση **0/off**) η συσκευή μεταβαίνει αυτόματα στην ιδανική θέση για την αλλαγή των εργαλείων.

MUM52..:

0/off = Στοπ

M = στιγμιαία λειτουργία με τον μέγιστο αριθμό στροφών, κρατάτε τον διακόπτη για την επιθυμητή διάρκεια ανάμιξης.

Βαθμίδα **1-4**, ταχύτητα λειτουργίας:

1 = ο μικρότερος αριθμός στροφών, αργά

4 = ο μεγαλύτερος αριθμός στροφών, γρήγορα

MUM54../MUM55../MUM56..:

0/off = Στοπ

M = στιγμιαία λειτουργία με τον μέγιστο αριθμό στροφών, κρατάτε τον διακόπτη για την επιθυμητή διάρκεια ανάμιξης. Βαθμίδα **1-7**, ταχύτητα λειτουργίας:

1 = ο μικρότερος αριθμός στροφών, αργά

7 = ο μεγαλύτερος αριθμός στροφών, γρήγορα

4 Ένδειξη λειτουργίας (MUM54../55../56..)

Ανάβει κατά τη λειτουργία (περιστρεφόμενος διακόπτης στο **M** ή **1-7**).

Αναβοσβήνει σε περίπτωση σφαλμάτων στον χειρισμό της συσκευής, κατά την ενεργοποίηση της ηλεκτρονικής ασφαλείας ή αντίστοιχα σε βλάβη της συσκευής, βλ. "Αντιμετώπιση βλαβών".

5 Προστατευτικό καπάκι κίνησης

Για την αφαίρεση του προστατευτικού καπακιού της κίνησης πιέστε στην πίσω περιοχή και αφαιρέστε το καπάκι.

6 Κίνηση για

- Κόφτης διαρκείας και
- Στύφτης εσπεριδοειδών (ειδικό εξάρτημα *).

Όταν δεν χρησιμοποιείται, τοποθετείτε το καπάκι προστασίας κίνησης.

7 Κίνηση για εργαλεία (εργαλείο ανάδευσης, εργαλείο χτυπήματος, εργαλείο ζυμώντας) και κρεατομηχανή (ειδικό εξάρτημα *)

8 Προστατευτικό καπάκι κίνησης μίξερ

9 Κίνηση για το μίξερ (ειδικό εξάρτημα *)

Όταν δεν χρησιμοποιείται, τοποθετήστε το καπάκι προστασίας κίνησης μίξερ.

10 Φύλαξη καλωδίου

MUM52../MUM54..:

Βάζετε το καλώδιο στον χώρο καλωδίου

MUM55../MUM56..:

Αυτόματο σύστημα περιτύλιξης καλωδίου

Μπολ με εξαρτήματα

11 Μπολ από ανοξείδωτο χάλυβα

12 Καπάκι

Εργαλεία

13 Εργαλείο ανάδευσης

14 Εργαλείο χτυπήματος

15 Εργαλείο ζυμώματος με τεμάχιο απώθησης ζύμης

16 Θήκη εξαρτημάτων

Για τη φύλαξη των εργαλείων και των δίσκων κοπής.

Κόφτης διαρκείας

17 Πιεστής

18 Καπάκι με χωνί πλήρωσης

19 Δίσκοι κοπής

19a Δίσκος κοπής δύο πλευρών – χοντρό/ψιλό κόψιμο

19b Δίσκος τριψίματος δύο πλευρών – χοντρό/ψιλό τρίψιμο

19c Δίσκος τριψίματος – μέτριο τρίψιμο

20 Φορέας δίσκου

21 Περιβλήμα με άνοιγμα κένωσης

Μίξερ *

22 Ποτήρι μίξερ

23 Καπάκι

24 Χωνί

* Αν ένα εξάρτημα δεν συμπεριλαμβάνεται στη συσκευασία παραδοσης, μπορείτε να το προμηθευτείτε από το εμπόριο και την υπηρεσία τεχνικής εξυπηρέτησης πελατών.

Θέσεις εργασίας

Εικόνα B

⚠ Προσοχή!

Λειτουργείτε τη συσκευή *μόνον*, όταν το εργαλείο/εξάρτημα σύμφωνα με τον πίνακα αυτόν έχει τοποθετηθεί στη σωστή κίνηση και στη σωστή θέση και όταν βρίσκεται στη θέση εργασίας.

Ο στρεφόμενος βραχίονας πρέπει να έχει κουμπώσει σε κάθε θέση εργασίας.

**Υπόδειξη**

Ο στρεφόμενος βραχίονας είναι εξοπλισμένος με τη λειτουργία "Easy Armlift", η οποία υποστηρίζει την κίνηση του βραχίονα στρέψης προς τα πάνω.

Ρύθμιση της θέσης εργασίας:

- Πατήστε το πλήκτρο απασφάλισης και κουνήστε τον στρεφόμενο βραχίονα. Υποστηρίξτε την κίνηση με το ένα χέρι.
- Φέρτε τον στρεφόμενο βραχίονα στην επιθυμητή θέση, μέχρι να κουμπώσει.

Θέση	Κίνηση		MUM52..	MUM54.. MUM55.. MUM56..
1	7		1-4	1-7
			1-4	1-7
			1-2	1-3
2	7		*	-
3	6		2-4	3-7
			2-3	3-5
4	9		3-4	5-7
	7		3-4	5-7

* Τοποθέτηση/αφαίρεση του εργαλείου ανάδευσης, εργαλείου χτυπήματος και εργαλείου ζυμώματος. Πρόσθεση μεγάλων ποσοτήτων επεξεργασίας.

Χειρισμός**Κίνδυνος τραυματισμού!**

Βάλτε το φιλτράκι στην πρίζα, αφού ολοκληρωθούν πρώτα όλες οι προετοιμασίες για την εργασία με τη συσκευή.

**Προσοχή!**

Λειτουργείτε τη συσκευή *μόνον* με το εργαλείο/εξάρτημα στη θέση εργασίας. *Μη λειτουργείτε τη συσκευή χωρίς φορτίο. Μην εκθέτετε τη συσκευή και τα εξαρτήματα σε πηγές θερμότητας. Τα μέρη δεν είναι κατάλληλα για φούρνο μικροκυμάτων.*

- Πριν την πρώτη χρήση καθαρίζετε καλά τη συσκευή και τα εξαρτήματα, βλ. στο κεφάλαιο "Καθαρισμός και φροντίδα".



Σημαντική υπόδειξη

Οι συνιστώμενες ενδεικτικές τιμές για την ταχύτητα εργασίας στις παρούσες οδηγίες χρήσης αναφέρονται σε συσκευές με περιστροφικό διακόπτη 7 βαθμιδών. Για συσκευές με περιστροφικό διακόπτη 4 βαθμιδών θα βρείτε τις τιμές κάθε φορά σε παρενθέσεις μετά από αυτές.

Στις παρούσες οδηγίες χρήσης βρίσκεται ένα αυτοκόλλητο με ενδεικτικές τιμές για την ταχύτητα εργασίας της συσκευής σε χρήση των εργαλείων ή αντίστοιχα των εξαρτημάτων.

Εμείς σας συνιστούμε, να επικολλήσετε το αυτοκόλλητο αυτό στη συσκευή (Εικόνα ).

Προετοιμασία

- Τοποθετήστε τη βασική συσκευή επάνω σε λεία και καθαρή επιφάνεια.

- Τραβήξτε προς τα έξω το καλώδιο (εικόνα ).

MUM52../MUM54..

Χώρος αποθήκευσης καλωδίου

Τραβήξτε το καλώδιο στο επιθυμητό μήκος προς τα έξω.

MUM55../MUM56..

Αυτόματο σύστημα περιτύλιξης καλωδίου:

Τραβήξτε το καλώδιο μεμιάς ως το επιθυμητό μήκος (το πολύ 100 cm) προς τα έξω και αφήστε το αργά ελεύθερο, το καλώδιο έχει κλειδώσει στη θέση αυτή, Μείωση του μήκους εργασίας:

Τραβήξτε ελαφρά το καλώδιο και αφήστε το να τυλιχτεί ως το επιθυμητό μήκος. Κατόπιν τραβήξτε εκ νέου ελαφρά το καλώδιο και αφήστε το αργά ελεύθερο, το καλώδιο έχει κλειδώσει.

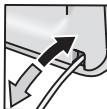

Προσοχή!

Κατά την ώθηση προς τα μέσα προσέξτε να μη στριφτεί το καλώδιο.

Σε συσκευές με αυτόματο σύστημα περιτύλιξης καλωδίου μην ωθείτε το καλώδιο με το χέρι προς τα μέσα.

Αν μαγκωθεί το καλώδιο, τότε τραβήξτε το μέχρι το τέρμα προς τα έξω και αφήστε κατόπιν να ξανατυλιχτεί.

- Βάζετε το φιν στην πρίζα.

Μπολ και εργαλεία



Κίνδυνος τραυματισμού από περιστρεφόμενα εργαλεία

Κατά τη λειτουργία μη βάζετε ποτέ το χέρι σας μέσα στο μπολ. Δουλεύετε μόνο με τοποθετημένο το καπάκι (12).

Αλλάζετε το εργαλείο μόνο με ακινητοποιημένη την κίνηση – μετά την θέση εκτός λειτουργίας η κίνηση εξακολουθεί να λειτουργεί για λίγο χρόνο και ακινητοποιείται στη θέση αλλαγής εργαλείου. Κινείτε τον στρεφόμενο βραχίονα, αφού ακινητοποιηθεί πρώτα το εργαλείο.

Η συσκευή επιτρέπεται για λόγους ασφαλείας να λειτουργήσει μόνον, όταν οι μη χρησιμοποιούμενες κινήσεις είναι καλυμμένες με καπάκια προστασίας κίνησης (5, 8).



Προσοχή!

Χρησιμοποιείτε το μπολ μόνο για εργασίες με την παρούσα συσκευή.

Εργαλείο ανάδευσης (13)

για το ανακάτεμα ζύμης (π. χ. ζύμη κεικ)



Εργαλείο χτυπήματος (14)

Για το χτύπημα μαρέγκας, σαντιγί και για το χτύπημα ελαφριάς ζύμης, π. χ. ζύμη μπισκότου.



Εργαλείο ζυμώματος (15)

Για το ζύωμα βαριάς ζύμης και για την ανάμιξη υλικών, τα οποία δεν πρέπει να κοπούν (π. χ. σταφίδες, κομμάτια σοκολάτας)



Εργασία με το μπολ και τα εργαλεία

Εικόνα 

- Πατήστε το πλήκτρο απασφάλισης και φέρτε τον στρεφόμενο βραχίονα στη θέση 2.
- Τοποθετήστε το μπολ:
 - τοποθετήστε το μπολ με κλίση προς τα εμπρός και κατόπιν αποθέστε το,
 - στρέψτε αντίθετα προς τη φορά των δεικτών του ρολογιού, μέχρι να κουμπώσει.
- Ανάλογα με την εργασία τοποθετήστε στην κίνηση το εργαλείο ανάδευσης, χτυπήματος ή ζυμώματος έτσι, ώστε να κουμπώσει.

Υπόδειξη:

Υπόδειξη: Στο εργαλείο ζυμώματος στρέφεται το τεμάχιο αιώθησης ζύμης, μέχρι να μπορεί να κομώσει το εργαλείο (Εικόνα **III-4b**).

- Βάλτε τα υλικά που πρόκειται να επεξεργαστείτε, μέσα στο μπολ.
- Πατήστε το πλήκτρο απασφάλισης και φέρτε τον στρεφόμενο βραχίονα στη θέση 1.
- Τοποθετήστε το καπάκι.
- Ρυθμίζετε τον περιστρεφόμενο διακόπτη στην επιθυμητή βαθμίδα.



Η ούστασή μας:

- Εργαλείο ανάδευσης:
Ανακατεύετε πρώτα στη βαθμίδα 1 (1), επιλέξτε μετά τη βαθμίδα 7 (4)
- Εργαλείο χτυπήματος:
Βαθμίδα 7 (4), απαλό ανακάτεμα στη βαθμίδα 1 (1)
- Εργαλείο ζυμώματος:
Ανακατέψτε πρώτα στη βαθμίδα 1 (1), ζύμωμα στη βαθμίδα 3 (2)

Συμπλήρωση υλικών

- Θέτετε τη συσκευή με τον περιστρεφόμενο διακόπτη εκτός λειτουργίας.
- Συμπληρώστε υλικά από το άνοιγμα συμπλήρωσης υλικών στο καπάκι.
- Αφαιρέστε το καπάκι.
- Πατήστε το πλήκτρο απασφάλισης και φέρτε τον στρεφόμενο βραχίονα στη θέση 2.
- Ρίχνετε τα υλικά.



Μετά την εργασία

- Θέτετε τη συσκευή με τον περιστρεφόμενο διακόπτη εκτός λειτουργίας.
- Τραβάτε το φιν από την πρίζα.
- Αφαιρέστε το καπάκι.
- Πατήστε το πλήκτρο απασφάλισης και φέρτε τον στρεφόμενο βραχίονα στη θέση 2.
- Αφαιρέστε το εργαλείο από την κίνηση.
- Αφαιρέστε το μπολ.
- Καθαρίζετε όλα τα μέρη, βλ. "Καθαρισμός και φροντίδα".



Κόφτης διαρκείας



Κίνδυνος τραυματισμού

Μην πιάνετε τα κοφτερά μαχαίρια και τις ακμές των δίσκων κοπής. Πιάνετε τους δίσκους κοπής μόνο στην άκρη.

Τοποθετείτε/αφαιρείτε τον κόφτη γενικής χρήσης μόνο με ακινητοποιημένη την κίνηση ή με βγαλμένο το φιν από την πρίζα.

Μη βάζετε τα χέρια σας μέσα στο στόμιο πλήρωσης.

Προσοχή!

Χρησιμοποιείτε τον κόφτη γενικής χρήσης μόνο σε πλήρως συναρμολογημένη κατάσταση. Μη συναρμολογείτε ποτέ τον κόφτη ποτέ στη βασική συσκευή.

Λειτουργείτε τον κόφτη γενικής χρήσης μόνο στη θέση λειτουργίας που δείχνεται.

Προστασία από υπερφόρτωση Εικόνα **III**

Για να εμποδιστούν μεγάλες ζημιές στη συσκευή σας σε περίπτωση υπερφόρτωσης του κόφτη χωρίς μπολ, ο άξονας κίνησης του κόφτη χωρίς μπολ διαθέτει μια εγκοπή (σημείο ηθελημένης θραύσης).

Σε περίπτωση υπερφόρτωσης σπάζει ο άξονας κίνησης σ' αυτό το σημείο. Καινούργιο φορέα δίσκου με άξονα κίνησης μπορείτε να προμηθευτείτε από την υπηρεσία τεχνικής εξυπηρέτησης πελατών.

Δίσκος κοπής δύο πλευρών – χοντρό/ψιλό κόψιμο



για το κόψιμο φρούτων και λαχανικών. Επεξεργασία στη βαθμίδα 5 (3).

Χαρακτηριστικό στον δίσκο κοπής διπλής όψης:

"1" για τη μεριά για χοντρό κόψιμο

"3" για τη μεριά για ψιλό κόψιμο

Προσοχή!

Ο δίσκος κοπής δύο πλευρών δεν είναι κατάλληλος για το κόψιμο σκληρού τυριού, ψωμιού και σοκολάτας. Κόβετε τις βρασμένες πατάτες μόνον κρύες.

Δίσκος τριψίματος δύο πλευρών – χοντρό/ψιλό τρίψιμο



για το τρίψιμο λαχανικών, φρούτων και τυριού, εκτός από σκληρό τυρί (π. χ. παρμεζάνα). Επεξεργασία στη βαθμίδα 3 (2) ή 4 (3).

Ονομασία στον δίσκο τριψίματος διπλής όψης: "2" για τη μεριά για χοντρό τρίψιμο "4" για τη μεριά για ψιλό τρίψιμο

Προσοχή!

Ο δίσκος τριψίματος δύο πλευρών δεν είναι κατάλληλος για το τρίψιμο φουντουκιών ή καρυδιών. Τρίβετε το μαλακό τυρί μόνο με την πλευρά χοντρού τριψίματος στη βαθμίδα 7 (4).

Δίσκος τριψίματος – μέτριο τρίψιμο

για το τρίψιμο ωμής πατάτας, σκληρού τυριού (π. χ. παρμεζάνα), κρύας σοκολάτας και φουντουκιών ή καρυδιών. Επεξεργασία στη βαθμίδα 7 (4).

Προσοχή!

Ο δίσκος τριψίματος δεν είναι κατάλληλος για το τρίψιμο μαλακού τυριού.

Εργασία με τον κόφτη διαρκείας**Εικόνα G**

- Πατήστε το πλήκτρο απασφάλισης και φέρτε τον στρεφόμενο βραχίονα στη θέση 2.
- Τοποθετήστε το μπολ:
 - τοποθετήστε το μπολ με κλίση προς τα εμπρός και κατόπιν αποθέστε το,
 - στρέψτε αντίθετα προς τη φορά των δεικτών του ρολογιού, μέχρι να κουμπώσει.
- Πατήστε το πλήκτρο απασφάλισης και φέρτε τον στρεφόμενο βραχίονα στη θέση 3.
- Αφαιρέστε το καπάκι προστασίας κίνησης από την κίνηση του κόφτη διαρκείας χωρίς μπολ (Εικόνα G-5a).
- Κρατάτε τον φορέα δίσκου στο κάτω άκρο, οι δύο μύτες δείχνουν προς τα πάνω.
- Τοποθετήστε τον επιθυμητό δίσκο κοπής ή τριψίματος προσεκτικά επάνω στις μύτες του φορέα δίσκου (Εικόνα G-6a). Σε δίσκους διπλής όψης προσέξτε να δείχνει η επιθυμητή πλευρά προς τα πάνω.
- Πιάστε τον φορέα δίσκου στο επάνω άκρο και τοποθετήστε τον στο περίβλημα (Εικόνα G-6b).
- Τοποθετήστε από πάνω το καπάκι (προσέξτε το σημάδι) και στρέψτε το στη φορά των δεικτών του ρολογιού μέχρι το τέρμα.
- Τοποθετήστε τον κόφτη χωρίς μπολ επάνω στην κίνηση όπως δείχνεται στην Εικόνα G-8 και στρέψτε τον στη φορά των δεικτών του ρολογιού μέχρι το τέρμα.



- Γυρίστε τον περιστροφικό διακόπτη στη συνιστώμενη βαθμίδα.
- Βάλτε τα προς επεξεργασία τρόφιμα στον χώρο πλήρωσης και σπρώξτε τα με τον πιεστή.

Προσοχή!

Αποφύγετε τη συσσώρευση των αγαθών κοπής στο άνοιγμα εξόδου.

Συμβουλή: Για ομοιόμορφα αποτελέσματα κοπής δουλεύετε τα λεπτά αγαθά για κόψιμο σε ματσάκια.

Υπόδειξη: Σε περίπτωση που μαγκώσουν τα επεξεργαζόμενα τρόφιμα στον κόφτη διαρκείας χωρίς μπολ, απενεργοποιήστε την κουζινομηχανή, βγάλτε το φινι από την πρίζα, περιμένετε την ακινητοποίηση της κίνησης, αφαιρέστε το καπάκι του κόφτη διαρκείας χωρίς μπολ και αδειάστε τον χώρο πλήρωσης.

Μετά την εργασία

- Θέτετε τη συσκευή με τον περιστρεφόμενο διακόπτη εκτός λειτουργίας.
- Στρέψτε τον κόφτη διαρκείας χωρίς μπολ αντίστροφα προς τη φορά των δεικτών του ρολογιού και αφαιρέστε τον.
- Στρέψτε το καπάκι αντίθετα προς τη φορά των δεικτών του ρολογιού και το αφαιρέστε.
- Αφαιρέστε τον φορέα δίσκου με τον δίσκο. Γι αυτό πιέστε με το δάχτυλο από κάτω τον άξονα κίνησης (Εικόνα G).
- Καθαρίστε τα μέρη.

Μίξερ

Κίνδυνος τραυματισμού από το κοφτερό μαχαίρι του μίξερ/την περιστρεφόμενη κίνηση!

Μην βάζετε ποτέ το χέρι σας μέσα στο τοποθετημένο μίξερ! Αφαιρείτε/τοποθετείτε το μίξερ μόνον, όταν η κίνηση είναι ακινητοποιημένη! Λειτουργείτε το μίξερ μόνον, όταν είναι συναρμολογημένο και με τοποθετημένο το καπάκι.



Κίνδυνος ζεματίσματος!

Όταν δουλεύετε καυτά υλικά, εξέρχεται ατμός από το χωνί στο καπάκι. Γεμίζετε το ποτηρί του μίξερ με 0,5 λίτρα καυτό ή αφρίζον υγρό το πολύ.

Προσοχή!

Το μίξερ μπορεί να πάθει ζημιά.
Μη δουλεύετε κατεψυγμένα υλικά
(εκτός από παγανάκια). Μη λειτουργείτε
το μίξερ άδειο.

Εργασία με το μίξερ**Εικόνα 1**

- Πατάτε το κουμπί απασφάλισης και φέρνετε τον στρεφόμενο βραχίονα στη θέση 4.
- Αφαιρέστε το προστατευτικό καπάκι κίνησης μίξερ.
- Τοποθετήστε το ποτήρι μίξερ (το σημάδι στη λαβή να συμπίπτει με το σημάδι στη βασική συσκευή) και στρέψτε αντίστροφα προς τη φορά των δεικτών του ρολογιού μέχρι το τέρμα.
- Ρίχνετε τα υλικά.
Μέγιστη ποσότητα, υγρά = 1,25 λίτρα, μέγιστη ποσότητα αφρίζοντα ή καυτά υγρά = 0,5 λίτρα, ιδανική ποσότητα επεξεργασίας, στερεά = 50–100 γραμμάρια.
- Τοποθετήστε το καπάκι και στρέψτε το αντίστροφα στη φορά των δεικτών του ρολογιού μέχρι το τέρμα στη λαβή του μίξερ. Το καπάκι πρέπει να έχει κουμπώσει.
- Ρυθμίζετε τον περιστρεφόμενο διακόπτη στην επιθυμητή βαθμίδα.

Συμπλήρωση υλικών**Εικόνα 1-8**

- Θέτετε τη συσκευή με τον περιστρεφόμενο διακόπτη εκτός λειτουργίας.
- Αφαιρέστε το καπάκι και συμπληρώστε τα υλικά
- ή
- αφαιρείτε το χωνί και ρίχνετε λίγα λίγα τα στερεά υλικά σταδιακά μέσα από το άνοιγμα συμπλήρωσης υλικών
- ή
- χύνετε τα υγρά υλικά μέσω του χωνιού.

Μετά την εργασία

- Θέτετε τη συσκευή με τον περιστρεφόμενο διακόπτη εκτός λειτουργίας.
- Στρέψτε το μίξερ στη φορά των δεικτών του ρολογιού και αφαιρέστε το.

Συμβουλή: Σας συνιστούμε να καθαρίζετε το μίξερ αμέσως μετά τη χρήση.

Καθαρισμός και φροντίδα**⚠ Προσοχή!**

Μη χρησιμοποιείτε μέσα καθαρισμού που χαράζουν. Οι επιφάνειες μπορούν να υποστούν φθορές.

Καθαρισμός της βασικής συσκευής**Κίνδυνος ηλεκτροπληξίας!**

Μη βυθίσετε τη βασική συσκευή ποτέ μέσα σε νερό ούτε να την κρατήσετε κάτω από τρεχούμενο νερό.

Μη χρησιμοποιήσετε ατμοκαθαριστή.

- Τραβάτε το φιλ από την πρίζα.
- Σκουπίστε τη βασική συσκευή και το προστατευτικό καπάκι κίνησης με βρεγμένο πανί. Αν χρειαστεί, χρησιμοποιείτε λίγο απορρυπαντικό πλυσίματος πιάτων.
- Στη συνέχεια σκουπίζετε τη συσκευή να στεγνώσει.

Καθαρισμός του μπολ και των εργαλείων

Το μπολ και τα εργαλεία είναι ανθεκτικά στο πλύσιμο στο πλυντήριο πιάτων. Μη μαγκώνετε τα πλαστικά μέρη μέσα στο πλυντήριο πιάτων, γιατί μπορεί να μείνουν μόνιμες παραμορφώσεις κατά τη διαδικασία πλυσίματος!

Καθαρισμός κόφτη διαρκείας χωρίς μπολ

Όλα τα μέρη του κόφτη διαρκείας χωρίς μπολ πλένονται στο πλυντήριο πιάτων.

Συμβουλή: Για την απομάκρυνση της κόκκινης χρώσης μετά την επεξεργασία π.χ. καρότων, βρέξτε ένα πανί με λίγο λάδι φαγητού και τρίψτε μ' αυτό τον κόφτη διαρκείας χωρίς μπολ (όχι τους δίσκους κοπής). Πλύνετε κατόπιν τον κόφτη.

Καθαρισμός του μίξερ**Κίνδυνος τραυματισμού από το κοφτερό μαχαίρι!**

Μην αγγίζετε το μαχαίρι του μίξερ με τα χέρια γυμνά.

Το ποτήρι του μίξερ, το καπάκι και το χωνί πλένονται στο πλυντήριο πιάτων.

Συμβουλή: Μετά την επεξεργασία υγρών συχνά μπορείτε να καθαρίσετε το μίξερ χωρίς να χρειαστεί να το αφαιρέσετε από τη συσκευή. Για τον σκοπό αυτό χύνετε λίγο νερό με απορρυπαντικό πιάτων μέσα στο τοποθετημένο μίξερ. Θέτετε για μερικά δευτερόλεπτα το μίξερ σε λειτουργία (βαθμίδα M). Χύστε το νερό πλυσίματος και ξεπλύντε το μίξερ με καθαρό νερό.



Σημαντική υπόδειξη

Αν χρειάζεται καθαρίστε τη θήκη εξαρτημάτων. Προσέξτε τις υποδείξεις φροντίδας στη θήκη.

Φύλαξη



Κίνδυνος τραυματισμού!

Όταν δε χρησιμοποιείται η συσκευή, βγάξτε το φιν από την πρίζα.

Εικόνα

- Φυλάτε τα εργαλεία και τους δίσκους κοπής στη θήκη εξαρτημάτων.
- Φυλάτε τη θήκη εξαρτημάτων μέσα στο μπολ.
- Για τη φύλαξη στην αυθεντική συσκευασία, βλ. **εικόνα** .

Αντιμετώπιση βλαβών



Κίνδυνος τραυματισμού!

Πριν την αντιμετώπιση βλαβών βγάξτε το φιν από την πρίζα.



Σημαντική υπόδειξη για την MUM54../MUM55../MUM56..

Τυχόν σφάλμα στον χειρισμό της συσκευής, η ενεργοποίηση των ηλεκτρονικών ασφαλειών ή αντίστοιχα κάποιια βλάβη της συσκευής δείχνονται από το αναβόσβημα της ένδειξης λειτουργίας.

Ο στρεφόμενος βραχίονας πρέπει να έχει κουμπώσει σε κάθε θέση εργασίας.

Προσπαθήστε πρώτα να αντιμετωπίσετε το πρόβλημα που εμφανίστηκε βάσει των ακολούθων υποδείξεων.

Βλάβη

Η συσκευή δεν ξεκινά.

Αντιμετώπιση

- Ελέγξτε την τροφοδοσία με ρεύμα.
- Ελέγξτε το φιν.
- Ελέγξτε τον στρεφόμενο βραχίονα. Είναι στη σωστή θέση; Έχει κουμπώσει;
- Στρέψτε το μίξερ ή αντίστοιχα το μπολ μέχρι το τέρμα να σφίξει.
- Τοποθετήστε το καπάκι του μίξερ και στρέψτε το μέχρι το τέρμα να σφίξει.
- Τοποθετήστε το προστατευτικό καπάκι κίνησης στις μη χρησιμοποιούμενες κινήσεις.
- Η ασφάλεια έναντι αθλήτης επανενεργοποίησης είναι ενεργή. Ρυθμίστε τη συσκευή στο 0/off και κατόπιν πίσω στην επιθυμητή θέση.

Βλάβη

Η συσκευή τίθεται κατά τη χρήση εκτός λειτουργίας. Έχει ενεργοποιηθεί η ασφάλεια υπερφόρτωσης.

Επεξεργάστηκαν πολύ μεγάλες ποσότητες τροφίμων ταυτόχρονα.

Αντιμετώπιση

- Απενεργοποιήστε τη συσκευή.
- Μειώστε την ποσότητα επεξεργασίας. Μην υπερβείτε τις επιτρεπτές μέγιστες ποσότητες (βλ. "Παραδείγματα εφαρμογής")!

Βλάβη

Με περιστρεφόμενη την κίνηση πατήθηκε κατά λάθος το πλήκτρο απασφάλισης.

Ο περιστρεφόμενος βραχίονας κινείται προς τα πάνω. Η κίνηση απενεργοποιείται, δεν ακινητοποιείται όμως στη θέση αλλαγής εργαλείου.

Αντιμετώπιση

- Ρυθμίζετε τον περιστρεφόμενο διακόπτη στο **0/off**.
- Φέρτε τον περιστρεφόμενο βραχίονα στη θέση **1**.
- Ενεργοποιήστε τη συσκευή (βαθμίδα 1).
- Απενεργοποιήστε ξανά τη συσκευή. Το εργαλείο ακινητοποιείται στη θέση αλλαγής εργαλείου.



Βλάβη

Το μίξερ δεν ξεκινά ή ακινητοποιείται κατά τη χρήση, η κίνηση βομβεί. Μπλοκαρισμένο μαχαίρι.

Αντιμετώπιση

- Θέτετε τη συσκευή εκτός λειτουργίας και βγάλετε το φικς από την πρίζα.
- Αφαιρέστε το μίξερ και απομακρύνετε το εμπόδιο.
- Ξανατοποθετήστε το μίξερ.
- Θέτετε τη συσκευή σε λειτουργία.



Σημαντική υπόδειξη

Σε περίπτωση που δεν μπορείτε να αντιμετωπίσετε εσείς τη βλάβη, παρακαλείσθε να καλέσετε την υπηρεσία τεχνικής εξυπηρέτησης πελατών.

Παραδείγματα εφαρμογών

Σαντιγί

100 g–600 g

- Χτυπάτε την κρέμα γάλακτος 1½ έως 4 λεπτά στη βαθμίδα 7 (4) (ανάλογα με την ποσότητα και τις ιδιότητες της κρέμας) με το εργαλείο χτυπήματος.



Μαρέγκα

1 έως 8 ασπράδια αβγών

- Χτυπάτε τ' ασπράδια 4 έως 6 λεπτά στη βαθμίδα 7 (4) με το εργαλείο χτυπήματος.



Ζύμη μπισκότου

Βασική συνταγή

2 αβγά

2–3 κουταλιές σουπας (κ.σ.) ζεστό νερό

100 g ζάχαρη

1 φακ. βανίλια

70 g αλεύρι

70 g κορν φλάουρ

ενδεχομένως μπέικιν πάουντερ

- Χτυπήστε τα υλικά (εκτός από το αλεύρι και το κορν φλάουρ), μέχρι να σχηματιστεί πηχτό αφρώδες μίγμα, επί 4–6 λεπτά στη βαθμίδα 7 (4) με το εργαλείο χτυπήματος.
- Γυρίζετε τον περιστρεφόμενο διακόπτη στη βαθμίδα 1 (1) και αναμινύετε το κοσκινισμένο αλεύρι και κορν φλάουρ, προσθέτοντάς το σε ½ έως 1 λεπτό κουταλιά κουταλιά.



Μέγιστη ποσότητα: 2 φορές τη βασική συνταγή

Ζύμη κέικ

Βασική συνταγή

3–4 αβγά

200–250 g ζάχαρη

1 πρέζα αλάτι

1 φακ. βανίλια ή το ξύσμα ½ λεμονιού

200–250 g βούτυρο ή μαργαρίνη

(σε θερμοκρασία δωματίου)

500 g αλεύρι

1 φακ. μπέικιν πάουντερ

125 ml γάλα

- Ανακατέψτε όλα τα υλικά επί περ. ½ λεπτό στη βαθμίδα 1 (1), κατόπιν ανακατέψτε τα επί περ. 3–4 λεπτά στη βαθμίδα 7 (4) με το εργαλείο ανάδευσης.



Μέγιστη ποσότητα: 1,5 φορές τη βασική συνταγή

Ζύμη τάρτας

Βασική συνταγή

125 g βούτυρο (σε

θερμοκρασία δωματίου)

100–125 g ζάχαρη

1 αβγό

1 πρέζα αλάτι

λίγο ξύσμα λεμονιού ή λίγη βανίλια

250 g αλεύρι

ενδεχομένως μπέικιν πάουντερ

- Βάλτε όλα τα υλικά στο μπολ και αναμειξτε τα πρώτα στη βαθμίδα 1 (1) επί περ. ½ λεπτό και μετά στη βαθμίδα 6 (3) επί περ. 2–3 λεπτά.

Από 500 g αλεύρι

- Ζυμώστε τα υλικά επί ½ περίπου λεπτό στη βαθμίδα 1 (1) με το εργαλείο ζυμώματος, ζυμώστε κατόπιν επί περ. 3–4 λεπτά στη βαθμίδα 3 (2).

Μέγιστη ποσότητα: 2 φορές τη βασική συνταγή

Ζύμη με μαγιά

Βασική συνταγή

500 g αλεύρι

1 αβγό

80 g λίπος (σε θερμοκρασία δωματίου)

80 g ζάχαρη

200–250 ml χλιαρό γάλα

25 g φρέσκια μαγιά ή 1 φακ. αποξηραμένη

μαγιά σε σκόνη

Ξύσμα ½ λεμονιού

1 πρέζα αλάτι



- Δουλέψτε όλα τα υλικά επί περίπου ½ λεπτό στη βαθμίδα 1 και κατόπιν επί περ. 3–6 λεπτά στη βαθμίδα 3 (2) με το εργαλείο ζυμώνματος.

Μέγιστη ποσότητα: 1,5 φορές τη βασική συνταγή

Ζύμη για ζυμαρικά

Βασική συνταγή

300 g αλεύρι

3 αβγά

αν χρειάζεται 1–2 κουτ. σούπας (10–20 g) κρύο νερό

- Ζυμώστε όλα τα υλικά μαζί για περίπου 3 έως 5 λεπτά στη βαθμίδα 3 (2).

Μέγιστη ποσότητα: 1,5 φορές τη βασική συνταγή

Ζύμη ψωμιού

Βασική συνταγή

750 g αλεύρι

2 φακελάκι ξηρή μαγιά

2 κ. γλ. αλάτι

450–500 ml ζεστό νερό

Δουλέψτε όλα τα υλικά επί περίπου ½ λεπτό στη βαθμίδα 1 και κατόπιν επί περ. 4–5 λεπτά στη βαθμίδα 3 (2) με το εργαλείο ζυμώνματος.

Μαγιονέζα

2 αβγά

2 κ.τ. μουστάρδα

¼ l λάδι

2 κουταλιές σούπας χυμό λεμονιού ή ξύδι

1 πρέζα αλάτι

1 πρέζα ζάχαρη

Τα υλικά πρέπει να έχουν την ίδια θερμοκρασία.

- Ανακατεύετε τα υλικά (εκτός από το λάδι) για μερικά δευτερόλεπτα με το μίξερ στη βαθμίδα 3 (2) ή 4 (3).
- Ρυθμίζετε το μίξερ στη βαθμίδα 7 (4), ρίχνετε το λάδι αργά μέσα από το χωνί και χτυπάτε το μίγμα μέχρι να πήξει η μαγιονέζα.

Καταναλώνετε τη μαγιονέζα σύντομα, αυτή δεν διατηρείται για πολύ.

Άλειμμα ψωμιού από μέλι και βούτυρο

30 g βούτυρο (από το ψυγείο, 7 °C)

190 g μέλι (από το ψυγείο, 7 °C)

- Κόψτε το βούτυρο σε μικρά κομμάτια και βάλτε τα μέσα στο μίξερ.
- Προσθέστε το μέλι και ανακατέψτε επί 15 δευτερόλεπτα στη βαθμίδα 7 (4).

Ειδικά εξαρτήματα



MUZ5ZP1

Στύφτης εσπεριδοειδών

Για το στύψιμο πορτοκαλιών, λεμονιών και γκρέιπφρουτ.



MUZ5CC1

Κυβοκόφτης

Για το κόψιμο φρούτων και λαχανικών σε ομοιόμορφους κύβους



MUZ5FW1

Κρεατομηχανή

Για το κόψιμο νωπού κρέατος για κιμά.

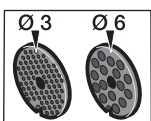



MUZ45LS1

Σετ διάτρητων δίσκων ψιλό (3 mm), χοντρό (6 mm) (κόψιμο/τριψιμο)

Για την κρεατομηχανή MUZ5FW1.

Ψιλό για πατέ και αλείμματα, χοντρό για λουκάνικα και λαρδί.

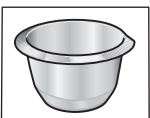
	MUZ45SV1 Προσάρτημα μπισκότων πρέσας	Για την κρεατομηχανή MUZ5FW1. Με μεταλλικό χνάρι για 4 διαφορετικά σχήματα μπισκότων.
	MUZ45RV1 Προσάρτημα τριψίματος	Για την κρεατομηχανή MUZ5FW1. Για το τρίψιμο φουντουκιών, καρυδιών, αμυγδάλων, σοκολάτας και ξηρού ψωμιού.
	MUZ45FV1 Προσάρτημα αποχυμωτή φρούτων	Για την κρεατομηχανή MUZ5FW1. Για την αποχύμωση μούρων εκτός από φραμπουάζ και την πολτοποίηση ντομάτας και κράταιγου. Ταυτόχρονα απομακρύνονται αυτόματα οι μίσχοι και οι σπόροι π.χ. από φραγκοστάφυλα.
	MUZ45PS1 Δίσκος για πατάτες τηγανητές	Για τον κόφτη διαρκείας χωρίς μπολ MUZ5DS1. Για το κόψιμο ωμής πατάτας για πατάτες τηγανητές.
	MUZ45AG1 Δίσκος λαχανικών για την ασιατική κουζίνα	Για τον κόφτη διαρκείας χωρίς μπολ MUZ5DS1. Κόβει φρούτα και λαχανικά σε λεπτές φέτες για την ασιατική κουζίνα.
	MUZ45RS1 Δίσκος χοντρού τριψίματος	Για τον κόφτη διαρκείας χωρίς μπολ MUZ5DS1. Για το τρίψιμο ωμής πατάτας π.χ. για πατατοκεφτέδες ή μπαλάκια πατάτας.
	MUZ45KP1 Δίσκος για το τρίψιμο πατάτας για πατατοκεφτέδες	Για τον κόφτη διαρκείας χωρίς μπολ MUZ5DS1. Για το τρίψιμο ωμής πατάτας για ρόστι και πατατοκεφτέδες, για το κόψιμο φρούτων και λαχανικών σε χοντρές φέτες.
	MUZ5ER2 Μπολ από ανοξειδωτο χάλυβα	Στο μπολ μπορείτε να επεξεργαστείτε μέχρι και 750 g αλεύρι συν υλικά.
	MUZ5KR1 Μπολ από πλαστικό υλικό	Στο μπολ μπορείτε να επεξεργαστείτε μέχρι και 750 g αλεύρι συν υλικά.
	MUZ5MX1 Πλαστικό επίθεμα μίξερ	Για την ανάμιξη ποτών, για την πολτοποίηση φρούτων και λαχανικών, για την παρασκευή μαγιονέζας, για το κόψιμο φρούτων και καρυδιών, για τον θρυμματισμό παγοκύβων.

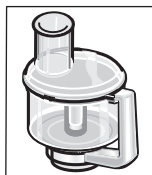

MUZ5MM1
Πολυμιξερ

Για το κόψιμο αρωματικών χόρτων, λαχανικών, μήλων και κρέατος, για το τρίψιμο καρότων, ραπανιού και τυριού, για το τρίψιμο ξηρών καρπών και παγωμένης σοκολάτας.

Αν κάποιο εξάρτημα δεν συμπεριλαμβάνεται στη συσκευασία παράδοσης, τότε μπορείτε να το προμηθευτείτε από τα ειδικά καταστήματα ή την υπηρεσία τεχνικής εξυπηρέτησης πελατών.

Απόσυρση



Η συσκευή αυτή έχει σημειωθεί βάσει της ευρωπαϊκής οδηγίας 2012/19/EC περί ηλεκτρικών και ηλεκτρονικών συσκευών (waste electrical and electronic equipment – WEEE).

Η οδηγία καθορίζει το πλαίσιο για την ανάληψη και αξιοποίηση των παλιών συσκευών που ισχύει σε ολόκληρη την ΕΕ. Για πληροφορίες σχετικά με τους επίκαιρους τρόπους απόσυρσης απευθυνθείτε στο ειδικό κατάστημα, απ' όπου αγοράσατε τη συσκευή ή στη Δημοτική ή Κοινοτική Αρχή του τόπου κατοικίας σας.

ΟΡΟΙ ΕΓΓΥΗΣΗΣ

1. Η Εγγύηση καλής λειτουργίας των προϊόντων μας παρέχεται για χρονικό διάστημα είκοσι τεσσάρων (24) μηνών από την ημερομηνία της πρώτης αγοράς που αναγράφεται στη θεωρημένη απόδειξη αγοράς. Για την παροχή της εγγύησης απαιτείται η επίδειξη της θεωρημένης απόδειξης αγοράς στην οποία αναγράφεται ο τύπος και το μοντέλο του προϊόντος.
2. Η εταιρεία μέσα στα ανωτέρω χρονικά όρια, σε περίπτωση πλημμελούς λειτουργίας της συσκευής, αναλαμβάνει την υποχρέωση της επαναφοράς της σε ομαλή λειτουργία και της αντικατάστασης κάθε τυχόν ελαττωματικού μέρους (πλην των αναλώσιμων και των ευπαθών, όπως τα γυάλινα, λαμπτήρες κλπ.). Απαραίτητη προϋπόθεση για να ισχύει η εγγύηση είναι η μη λειτουργία της συσκευής να προέρχεται από την πολυμελή κατασκευή της και όχι επί παραδείγματι από κακή χρήση, λανθασμένη εγκατάσταση, μη τήρηση των οδηγιών χρήσης της συσκευής, ακατάλληλη συντήρηση από πρόσωπα μη εξουσιοδοτημένα από την BSH Ελλάς ABE ή από εξωγενείς παράγοντες όπως διακοπές ηλεκτρικού ρεύματος ή διαφθοροποίησης της τάσης κλπ..
3. Στην περίπτωση που το προϊόν δεν λειτουργεί σωστά λόγω της κατασκευής του και εφόσον η πλημμελής λειτουργία εκδηλώθηκε κατά την περίοδο εγγύησης, το Εξουσιοδοτημένο Σέρβις (η το εξουσιοδοτημένο συνεργείο) της BSH Ελλάς ABE θα το επισκευάσει με σκοπό τη χρήση για την οποία κατασκευάστηκε, χωρίς να υπάρξει χρέωση για ανταλλακτικά ή την εργασία.
4. Δεν καλύπτονται από την εγγύηση οι χρεώσεις και οι κίνδυνοι που σχετίζονται με τη μεταφορά του προϊόντος προς επίσκεψη στον μεταπωλητή ή προς το Εξουσιοδοτημένο Σέρβις της BSH Ελλάς ABE.
5. Όλες οι επισκευές της εγγύησης πρέπει να γίνονται από το Εξουσιοδοτημένο Σέρβις (η το εξουσιοδοτημένο συνεργείο) της BSH Ελλάς ABE.
6. Η εγγύηση δεν καλύπτει κανένα προϊόν που χρησιμοποιείται πέραν των προδιαγραφών για τις οποίες κατασκευάστηκε (π. χ. οικιακή χρήση).
7. Η εγγύηση καλής λειτουργίας που παρέχεται από τον κατασκευαστή παύει αν αποκολληθούν, αλλοιωθούν ή τροποποιηθούν με οποιοδήποτε τρόπο οι ταινίες ασφαλείας ή οι ειδικές διακριτικές αυτοκόλλητες ετικέτες επί των οποίων αναγράφεται ο αριθμός σειράς ή η ημερομηνία αγοράς.

8. Η εγγύηση δεν καλύπτει:
- Επισκευές, μετατροπές ή καθαρισμούς που έλαβαν χώρα σε κέντρο service μη εξουσιοδοτημένο από την BSH Ελλάς ABE.
 - Λάθος χρήση, υπερβολική χρήση, χειρισμό ή λειτουργία του προϊόντος κατά τρόπο μη σύμφωνο με τις οδηγίες που περιέχονται στα εγχειρίδια χρήσης και/ή στα σχετικά έγγραφα χρήσης, συμπεριλαμβανομένων της πλημμελούς φύλαξης της συσκευής, της πώσης της συσκευής κλπ..
 - Προϊόντα με δυσανάγνωστο αριθμό σειράς.
 - Ζημιές που προκαλούνται ενδεικτικά από αστραπές, νερό ή υγρασία, φωτιά, πόλεμο, δημόσιες αναταραχές, λάθος τάσεις του δικτύου παροχής ρεύματος, ή οποιοδήποτε λόγο που είναι πέραν από τον έλεγχο του κατασκευαστή ή του εξουσιοδοτημένου συνεργείου.
9. Η εγγύηση που προσφέρεται παύει να ισχύει εφόσον η κυριότητα της συσκευής μεταβιβαστεί σε τρίτο πρόσωπο από τον αρχικό αγοραστή το όνομα του οποίου αναγράφεται στο παραστατικό αγοράς της συσκευής.
10. Αντικατάσταση της συσκευής γίνεται μόνο εφόσον δεν είναι δυνατή η επιδιόρθωση της κατόπιν πιστοποίησης της αδυναμίας επισκευής από το Εξουσιοδοτημένο Σέρβις (η το εξουσιοδοτημένο συνεργείο) της BSH Ελλάς ABE.
11. Η κάθε επισκευή ή η αντικατάσταση ελαττωματικού μέρους δεν παρατείνει τον χρόνο εγγύησης του προϊόντος.
12. Εξαρτήματα και υλικά που αντικαθίστανται κατά τη διάρκεια της εγγύησης επιστρέφονται στο συνεργείο.

BSH A.B.E. – 17ο χλμ. Εθνικής οδού Αθηνών – Λαμίας & Ποταμού 20, Κηφισιά

SERVICE

Αθήνα: 17ο χλμ. Εθνικής οδού Αθηνών – Λαμίας & Ποταμού 20, Κηφισιά – τηλ.: 210-42.77.700

Θεσ/νίκη: 8,3ο χλμ. Εθνικής οδού Θεσ/νίκης – Μουδανιών, Περιοχή Θέρμη – τηλ.: 2310-497.200

Πάτρα: Χαραλάμπη & Ερενστρώλε – τηλ.: 2610-330.478

Κρήτη: Εθνικής Αντιστάσεως 23 & Καλαμά, Ηράκλειο – τηλ.: 2810-321.573

Κύπρος: Αρχ. Μακαρίου Γ' 39, Έγκωμη – Λευκωσία – Παγκύπριο τηλ.: 77778007

Yeni bir BOSCH cihazı satın aldığınız için sizi candan kutluyoruz.

Böylelikle kararınızı modern ve yüksek kaliteli bir ev aleti yönünde vermiş oldunuz. Ürünlerimiz hakkında daha fazla bilgi için, lütfen internet sitemize bakınız.

İçindekiler

Kendi güvenliğiniz için	168
Genel bakış	171
Cihazın kullanılması	172
Cihazın temizlenmesi ve bakımı	175
Muhafaza edilmesi	176
Arıza durumunda yardım	176
Kullanım örnekleri	177
Özel aksesuar	179
Giderilmesi	181
Garanti koşulları	181

Kendi güvenliğiniz için

Bu cihaz için güvenlik ve kullanım bilgileri elde etmek için, cihazı kullanmaya başlamadan önce işbu kılavuzu itinayla okuyunuz.

Cihazın doğru kullanımı için verilmiş olan talimatlara dikkat edilmemesi veya uyulmaması halinde söz konusu olan hasarlardan üretici sorumlu değildir. Bu cihaz, ticaret amaçlı kullanım için değil, evde veya ev ortamına benzer mekanlarda kullanılan normal miktarlar için tasarlanmıştır. Ev ortamına benzer mekanlardaki kullanım, örn. dükkanların, büroların, çiftlik veya çiftçilik işletmelerinin ve diğer sanayi işletmelerinin elemanlarının kullandığı mutfaklardaki kullanımı ve ayrıca pansiyonların, küçük otellerin ve benzeri mesken tertibatlarının misafirlerinin kullanımını kapsar. Cihazı sadece evde işlenen miktar ve süreler için kullanınız. İzin verilen azami miktarları (bakınız "Uygulama örnekleri") aşmayınız! Bu cihaz, besinlerin karıştırılması, yoğrulması ve çirpilmesi için uygundur. Başka cisimlerin ya da maddelerin işlenmesi için kullanılamaz. Üretici tarafından izin verilmiş aksesuarın kullanılması halinde, başka uygulamalar da mümkündür. Cihazı sadece orijinal aksesuarları ile birlikte kullanınız. Aksesuarları kullanırken, ilgili aksesuarlara ait kullanma kılavuzlarına dikkat ediniz. Kullanma kılavuzunu itinalı bir şekilde okuyunuz ve ileride lazım olma ihtimalinden dolayı saklayınız. Cihazı başka birine verecek veya satacak olursanız, kullanma kılavuzunu da veriniz.

▲ Genel güvenlik bilgi ve uyarıları

Elektrik çarpma tehlikesi

Bu cihaz çocuklar tarafından kullanılmamalıdır. Cihaz ve bağlantı hattı çocuklardan uzak tutulmalıdır. Cihazlar, fiziksel, algısal veya zihinsel yetenekleri düşük kişiler veya yeterli tecrübesi ya da bilgisi olmayan kişiler tarafından ancak denetim altında veya güvenli kullanım ve buna bağlı tehlikeler hususunda eğitilmiş ve anlamış olmaları şartıyla kullanılabilir. Çocukların cihaz ile oynamasına izin vermeyiniz. Cihazı kesinlikle denetimsiz çalıştırmayınız.

Cihazı sadece tipe etiketi üzerinde bildirilen bilgilere göre elektrik gerilimine bağlayınız ve çalıştırınız. Cihaz sadece kapalı yerlerde kullanılmak için tasarlanmıştır. Cihazı sadece bağlantı kablosunda veya kendisinde herhangi bir arıza yoksa kullanmayınız. İşletme anında hareket eden aksesuar veya ek parçalar değiştirilmeden önce, cihaz kapatılmalı ve elektrik fişi prizden çıkarılmalıdır. Cihaz, başında kimse yokken, monte edilmeden önce, sökölüp parçalarına ayrılmadan önce veya temizlenmeden önce daima elektrik şebekesinden ayrılmalıdır. Elektrik kablosunu keskin kenarlar ve sıcak yüzeyler üzerinden geçecek şekilde çekmeyiniz. Herhangi bir tehlikeli duruma yer vermemek için, cihazın bağlantı kablosunda herhangi bir hasar olduğu zaman, sadece üretici tarafından, üreticinin yetkili servisi tarafından veya benzeri yetki ve eğitime sahip başka bir uzman eleman tarafından değiştirilmelidir. Cihazda yapılacak onarımlar, herhangi bir tehlike oluşmasını önlemek için, sadece yetkili servisimiz tarafından yapılmalıdır.

▲ Bu cihaz için güvenlik bilgi ve uyarıları

Yaralanma tehlikesi

Elektrik çarpma tehlikesi!

Elektrik fişini ancak cihaz ile çalışmak için tüm ön hazırlıklar sona erdikten sonra prize takınız. Ana cihazı kesinlikle suya sokmayınız ve musluktan akan su altına tutmayınız. Temizleme işlemi için buharlı temizleme cihazı kullanmayınız. Cihaz çalışma konumundayken, çevirme kolunun ayarında bir değişiklik yapmayınız. Tahrik sisteminin tamamen durmasını bekleyiniz. Alet/Aksesuarı sadece tahrik (motor) duruyorken değiştiriniz – Tahrik (motor), cihaz kapatıldıktan sonra da bir süre hareket etmeye devam eder. Cihazı sadece döner şalter ile açınız ve kapatınız.

Cihaz kullanılmadığı zaman, elektrik fişini prizden çekip çıkarınız. Bir arıza giderilmeden önce, elektrik fişi çekilip prizden çıkarılmalıdır.

Dönen alet ve takımlardan dolayı yaralanma tehlikesi söz konusudur! Dönen parçaları tutmayınız ve dokunmayınız. Cihaz çalışırken elinizi karıştırma kabının, yani çanağın içine kesinlikle sokmayınız. Sadece kapak (12) takılıyken çalışınız!

Cihaza takılan aletleri sadece cihazın tahrik sistemi (motor) dururken değiştiriniz; cihaz kapatıldıktan sonra da, motor belli bir süre dönmeye devam eder ve alet değiştirme pozisyonunda durur. Çevirme kolunu ancak alet durduktan sonra hareket ettiriniz.

Güvenlik sebeplerinden dolayı bu cihaz sadece kullanılmayan tahrik sistemlerinin tahrik koruma kapakları (5, 8) kapatılmış olması halinde çalıştırılabilir.

Doğrayıcıyı sadece tahrik sistemi (motor) dururken ve elektrik fişi çekilip prizden çıkarılmışken ana cihaza takınız/çıkartınız. Elinizi besin doldurma ağzına sokmayınız.

Keskin bıçaklardan dolayı yaralanma tehlikesi söz konusudur!

Elinizle keskin bıçaklara ve doğrama diskinin kenarlarına dokunmayınız ve tutmayınız. Doğrama disklerini sadece kenardan tutunuz! Mikserin bıçaklarına çıplak elleriniz ile dokunmayınız.

Keskin bıçaklarından/dönen tahrik sisteminden (motordan) dolayı yaralanma tehlikesi söz konusudur!

Mikser cihaza takılıyken kesinlikle mikserle elinizi sokmayınız! Mikseri cihazdan çıkaracağınız/çıkartacağınız zaman cihazın durur vaziyette olmasına özellikle dikkat ediniz! Mikseri daima tamamen monte edilmiş şekilde ve kapağını kapatarak çalıştırınız.

Haşlanma tehlikesi!

Mikserde sıcak malzeme işlendiği zaman, kapaktaki huniden sıcak buhar çıkar. En fazla 0,5 litre sıcak veya köpüren sıvı doldurunuz.

Önemli!

Cihazı sadece orijinal aksesuarları ile birlikte kullanınız. Aksesuarları kullanırken, ilgili aksesuarlara ait kullanma kılavuzlarına dikkat ediniz. Aynı anda sadece bir alet ya da aksesuar kullanınız.

▲ Cihazdaki ya da aksesuarlardaki sembollerin açıklaması



Kullanma kılavuzunun talimatlarına uyunuz.



Dikkat! Dönen bıçaklar.



Dikkat! Dönen aletler.

Elinizi malzeme ilave etme ağzı içine sokmayınız.

Güvenlik sistemleri

Devreye sokma emniyeti

"İşletme pozisyonları" tablosuna bakınız

Cihaz **1 ve 3 pozisyonlarında** ancak şu koşullarda devreye sokulabiliyor:

- kap (11) takılmışsa ve yerine oturuncaya kadar çevrilmişse ve
- mikser tahriği koruyucu kapağı (8) yerine takılmışsa.

Tekrar devreye sokma emniyeti

Elektrik kesilmesi durumunda cihaz açık kalır, fakat elektrik tekrar gelince motor yine çalışmaya devam etmez. Yeniden devreye sokmak için, döner şalteri **0/off** konumuna

çeviriniz ve sonra devreye sokunuz.

Aşırı yüklenme emniyeti

Cihazın motoru kullanım esnasında kendiliğinden kapanırsa, aşırı yüklenmeye karşı koruma sistemi aktifleştirilmiştir. Aynı zamanda çok miktarda besinin işlenmesi olası bir sebep olabilir.

Bir emniyet sisteminin aktifleşmesi, yani devreye girmesi durumunda yapılacak işlem için "Arıza durumunda yardım" bölümüne bakınız.

Kullanma kılavuzu değişik modeller için geçerlidir (ekteki model listesine de bakınız, **Resim III**). Cihazın bakıma ihtiyacı yoktur.

Genel bakış

Lütfen resimli sayfaları açınız. Resim

Ana cihaz

- 1 **Kilit sistemini açma tuşu**
- 2 **Çevrilen kol**
Kolun yukarı doğru hareketini desteklemek için "Easy Armlift" (kolay kol kaldırma) fonksiyonu (bakınız "İşletme pozisyonları").
- 3 **Döner şalter**
Kapatma işleminden (0/off konumu) sonra, cihaz otomatik olarak alet değiştirmek için en ideal pozisyona hareket eder.
MUM52..:
0/off = Stop
M = Azami devir sayısına sahip moment fonksiyonu, istenilen karıştırma süresi için, bu düğme ilgili konumda sabit tutulmalıdır.
Kademe 1–4, Çalışma hızı:
1 = Düşük devir sayısı – Yavaş
4 = Yüksek devir sayısı – Hızlı
MUM54../MUM55../MUM56..:
0/off = Stop
M = Azami devir sayısına sahip moment fonksiyonu, istenilen karıştırma süresi için, bu düğme ilgili konumda sabit tutulmalıdır.
Kademe 1–7, Çalışma hızı:
1 = Düşük devir sayısı – Yavaş
7 = Yüksek devir sayısı – Hızlı
- 4 **İşletme göstergesi (MUM54../56..)**
Cihaz çalıştığı zaman yanar. (Döner şalter **M** veya 1–7).
Cihazın kullanımındaki hatalarda, elektronik güvenliğin (sigorta) devreye girmesinde ya da cihazda bir bozukluk olması halinde yanıp söner, bakınız bölüm "Arıza durumunda yardım".
- 5 **Tahrik sistemi koruyucu kapağı**
Tahrik sistemi koruma kapağını çıkarmak için, arka kısma basınız ve kapağı çıkarınız.
- 6 **Aletler**
– Doğrayıcı ve
– Narenciye sıkma ünitesi (özel aksesuar *).
Kullanılmadığı zaman, tahrik sistemi (motor) koruyucu kapağı yerine takılmalıdır.
- 7 **Aletler (karıştırma teli, çırpma teli, yoğurma kancası) ve et kıyma ünitesi (özel aksesuar *) için tahrik sistemi.**

- 8 **Mikser tahrik sistemi koruyucu kapağı**
- 9 **Mikser için tahrik sistemi (özel aksesuar *)**
Kullanılmadığı zaman, mikser tahrik sistemi (motor) koruyucu kapağı yerine takılmalıdır.
- 10 **Kablo muhafaza bölümü**
MUM52../MUM54...:
Elektrik kablosunu kablo gözü içine yerleştiriniz
MUM55../MUM56...:
Kablo sarma otomatığı

Kap ve aksesuarlar

- 11 **Paslanmaz çelik karıştırma kabı**
- 12 **Kapak**

Aletler

- 13 **Karıştırma teli**
- 14 **Çırpma teli**
- 15 **Yoğurma kancası ve hamur tutmama (sıyırma) düzeni**
- 16 **Aksesuar çantası**
Aletlerin ve doğrama disklerinin muhafaza edilmesi için kullanılır.

Doğrayıcı

- 17 **Tıkaç**
- 18 **Doldurma ağızlı kapak**
- 19 **Doğrama diskleri**
19a Çevrilebilen kesme diski – kalın/ince
19b Çevrilebilen raspalama diski – kaba/ince
19c Rendeleme diski – orta incelikte
- 20 **Disk mesnedi**
- 21 **Çıkış delikli gövde**
- Mikser ***
- 22 **Mikser bardağı**
- 23 **Kapak**
- 24 **Huni**

* Eğer bir aksesuar ünitesi teslimat kapsamına dahil değilse, ilgili satıcılar ve yetkili servis üzerinden satın alınabilir.

İşletme pozisyonları

Resim

Dikkat!

Cihazı sadece ilgili aksesuar/alet aşağıdaki tabloya göre doğru tahrik sistemine ve doğru pozisyona takılmış ve çalışma pozisyonunda ise çalıştırınız.

Çevirme kolu her çalışma pozisyonunda yerine oturmuş olmalıdır.



Bilgi

Çevirme kolu "Easy Armlift" (kolay kol kaldırma) fonksiyonu ile donatılmıştır ve bu sayede çevirme kolunun yukarı hareketi desteklenir.

İşletme pozisyonunun ayarlanması

- Kilit sistemini açma tuşuna basınız ve çevirme kolunu hareket ettiriniz. Hareketi bir el ile destekleyiniz.
- Çevirme kolunu yerine oturuncaya kadar istediğiniz pozisyona hareket ettiriniz.

Pozisyon	Tahrik sistemi		MUM52..	MUM54.. MUM55.. MUM56..
1	7		1-4	1-7
			1-4	1-7
			1-2	1-3
2	7	*	-	-
3	6		2-4	3-7
			2-3	3-5
4	9		3-4	5-7
	7		3-4	5-7

* Çırpma, karıştırma ve yoğurma uçlarının takılması/çıkarılması; Çok miktarda işlenecek malzeme ilave edilmesi.

Cihazın kullanılması



Yaralanma tehlikesi!

Elektrik fişini ancak cihaz ile çalışmak için tüm ön hazırlıklar sona erdikten sonra prize takınız.



Dikkat!

Cihazı sadece aksesuar/alet takılı durumda ve çalışma pozisyonunda çalıştırınız. Cihazı içi boş çalıştırmayınız.

Cihazı ve aksesuarlarını herhangi bir ısı kaynağına maruz bırakmayınız. Parçalar mikrodalga fırınlar için uygun değildir.

- Cihazı ilk kez kullanmaya başlamadan önce, cihazı ve aksesuarlarını iyice temizleyiniz, bkz. "Temizlenmesi ve Bakımı".



Önemli not

Bu kullanma kılavuzunda tavsiye edilen çalışma hızı kılavuz değerleri, 7 kademeli döner şaltere sahip cihazlar için geçerlidir. 4 kademeli döner şalterli cihazlar için geçerli değerleri, parantez içinde diğer değerlerin pişinde göreceksiniz.

Bu kullanma kılavuzunda, aletlerin ya da aksesuarların kullanılması halinde cihazın çalışma hızı için geçerli kılavuz değerleri içeren bir çıkartma bulunmaktadır.

Bu çıkartmayı cihaza yapıştırmanızı tavsiye ediyoruz (**resim 10**).

Hazırlanması

- Ana cihazı düzgün ve temiz bir yüzeyin üzerine koyunuz.
- Kablosunu çekip cihazın içinden çıkarınız (**resim 11**).

MUM52../MUM54..

Kablo gözü:

Kabloyu istediğiniz uzunluğa kadar dışarı çekiniz.



MUM55../MUM56..

Kablo sarma otomatiji:

Kabloyu bir seferde, aralıksız olarak istediğiniz uzunluğa (azm. 100 cm) kadar çekip uzatınız ve yavaş yavaş serbest bırakınız; böylelikle kablo bu uzunlukta kilitlenip kalır.

Kablonun çalışma uzunluğunun azaltılması:

Kabloyu hafifçe çekerek, istediğiniz uzunluğa ulaşıncaya kadar sarılmasını sağlayınız. Kabloyu sonra tekrar hafifçe çekip, yavaş yavaş serbest bırakınız; böylelikle kablo bu uzunlukta kilitlenip kalır.



Dikkat!

Kabloyu içeri iterken bükmeyiniz. Kablo sarma otomatığı olan cihazlarda kabloyu cihazın içine elden iteleyerek sokmayınız. Kablo sıkışacak olursa, kabloyu tamamen dışarı çekip açınız ve sonra tekrar sarılmasını sağlayınız.

- Elektrik fişini prize takınız.

Anahtar ve aletler**Dönen alet ve takımlardan dolayı yaralanma tehlikesi söz konusudur!**

Cihaz çalışırken elinizi karıştırma kabının, yani çanağın içine kesinlikle sokmayınız. Sadece kapak (12) takılıyken çalışınız! Cihaza takılan aletleri sadece cihazın tahrik sistemi (motor) dururken değiştiriniz; cihaz kapatıldıktan sonra da, motor belli bir süre dönmeye devam eder ve alet değiştirme pozisyonunda durur. Çevirme kolunu ancak alet durduktan sonra hareket ettiriniz.

Cihaz güvenlik açısından sadece kullanılmayan tahrik sistemleri ilgili koruyucu kapaklar (5, 8) ile kapatılmış olarak çalıştırılmalıdır.

Dikkat!

Anahtar sadece bu cihaz ile yapılan çalışmalar için kullanılmalıdır.

Karıştırma teli (13)

Hamur (örn. basit hamur) karıştırmak için kullanılır

**Çırpma teli (14)**

Krema, kremşanti ve hafif hamur (örn. bisküvi hamuru) hazırlamak için kullanılır.

**Yoğurma kancası (15)**

Ağır hamurların yoğrulması ve doğranmaması gereken malzemelerin (örn. kuru üzüm, çikolata parçacıkları) hamura karıştırılması için kullanılır

**Karıştırma kabı ve aletler ile çalışılması Resim 13**

- Kilit sistemini açma tuşuna basınız ve çevirme kolunu 2 pozisyonuna alınız.
- Kabın takılması:
 - Öne doğru eğdiğiniz kabı yerine takınız ve serbest bırakınız,
 - kilitteninceye kadar saatin çalışma yönünde çeviriniz.



- Yapılacak işe göre, karıştırma telini, çırpma telini veya yoğurma kancasını, yerine oturuncaya kadar, tahrik sisteminin içine sokunuz.

Bilgi:

Yoğurma kancasında, yoğurma kancası yerine oturuncaya kadar hamur tutmama (sıyırma) düzenini dönderiniz (**resim 13-4b**).

- İşlenecek malzemeleri kaba doldurunuz.
- Kilit sistemini açma tuşuna basınız ve çevirme kolunu 1 pozisyonuna alınız.
- Kapağı yerine takınız.
- Döner şalteri istediğiniz kademeye ayarlayınız.

**Bizim önerimiz:**

- Karıştırma teli:
 - Önce kademe 1'de (1) karıştırınız, sonra kademe 7'yi (4) seçiniz
- Çırpma teli:
 - Kademe 7 (4), diğer malzemelere karıştırmak için kademe 1 (1)
- Yoğurma kancası:
 - Önce kademe 1'de (1) karıştırınız, sonra kademe 3'de (2) yoğurunuz

Malzeme ilave edilmesi

- Cihazı döner şalter üzerinden kapatınız.
- Malzemeleri kapaktaki malzeme ilave etme veya doldurma deliği üzerinden doldurunuz.
- Kapağı çıkarınız.
- Kilit sistemini açma tuşuna basınız ve çevirme kolunu 2 pozisyonuna alınız.
- Malzemeleri mikserle doldurunuz.

**İşiniz sona erdikten sonra**

- Cihazı döner şalter üzerinden kapatınız.
- Elektrik fişini çekip çıkarınız.
- Kapağı çıkarınız.
- Kilit sistemini açma tuşuna basınız ve çevirme kolunu 2 pozisyonuna alınız.
- Aleti tahrik sisteminden çıkarınız.
- Karıştırma kabını çıkarınız.
- Tüm parçaları temizleyiniz, bakınız "Cihazın temizlenmesi ve bakımı".



Doğrayıcı



Yaralanma tehlikesi

Elinizle keskin bıçaklara ve doğrama diskinin kenarlarına dokunmayınız ve tutmayınız. Doğrama disklerini sadece kenardan tutunuz!

Doğrayıcıyı sadece tahrik sistemi (motor) dururken ve elektrik fişi çekilip prizden çıkarılmışken ana cihaza takınız/çıkartınız. Elinizi besin doldurma ağzına sokmayınız.

Dikkat!

Doğrayıcıyı sadece komple monte edilmiş şekilde kullanınız. Doğrayıcıyı kesinlikle ana cihaz üzerinde monte etmeyiniz. Doğrayıcıyı sadece bildirilen işletme pozisyonunda çalıştırınız.

Aşırı yüklenmeye karşı koruma Resim 14

Doğrayıcının aşırı yüklenmesi durumunda, cihazınızın fazla zarar görmesini önlemek için, doğrayıcının tahrik milinde bir çentik (zaruri kırılma yeri) öngörülmüştür. Aşırı yüklenme söz konusu olduğunda, tahrik mili bu çentiğin bulunduğu yerden kırılır. Yeni bir disk mesnedi ve ilgili tahrik mili, yetkili servis üzerinden alınabilir.

Çevrilebilen kesme disk – kalın/ince



Meyve ve sebze kesmek için kullanılır. İşleme 5 (3) kademede yapılmalıdır.

Çevrilebilen kesme disk üzerindeki tanım:
Kalın kesme tarafı için "1"
İnce kesme tarafı için "3"

Dikkat!

Çevrilebilen kesme disk, sert peynir, ekmek, sandviç ekmeği ve çikolata işlemek için uygun değildir. Pişirilmiş, dağılmadan pişen türden patatesleri sadece soğukken kesiniz.

Çevrilebilen raspalama disk – kaba/ince



Sert peynir (örn. parman), soğutulmuş çikolata ve fındık türleri rendelemek için kullanılır. İşleme 3 (2) veya 4 (3) kademede yapılmalıdır.

Çevrilebilen raspalama disk üzerindeki tanım: Kaba raspalama tarafı için "2"
İnce raspalama tarafı için "4"

Dikkat!

Çevrilebilen raspalama disk, fındık türlerini raspalamak için uygun değildir. Yumuşak peyniri sadece kaba taraf ile 7 (4) kademede rasplayınız.

Rendeleme disk – orta incelikte





Çiğ patates, sert peynir (örn. parman), soğutulmuş çikolata ve fındık türleri rendelemek için kullanılır. İşleme 7 (4) kademede yapılmalıdır.

Dikkat!

Rendeleme disk, yumuşak peynir ve dilim dilim kesilebilen peynir için uygun değildir.

Doğrayıcı ile çalışılması

Resim 15

- Kilit sistemini açma tuşuna basınız ve çevirme kolunu 2 pozisyonuna alınız. 
- Kabın takılması:
 - Öne doğru eğdiğiniz kabı yerine takınız ve serbest bırakınız,
 - kilitleninceye kadar saatin çalışma yönünde çeviriniz.
- Kilit sistemini açma tuşuna basınız ve çevirme kolunu 3 pozisyonuna alınız. 
- Doğrayıcının tahriğinden tahrik koruyucu kapağını çıkarınız (Resim 15-5a).
- Disk mesnedini en alt kısmından tutunuz; bu esnada iki uç yukarı bakmalıdır.
- İsteddiğiniz kesme ve raspalama diskini dikkatlice disk mesnedinin uçlarına oturtunuz (Resim 15-6a). Çevrilebilen disklerde, istediğiniz tarafın yukarıda olmasına dikkat ediniz.
- Disk mesnedini üst uçtan tutunuz ve gövdenin içine yerleştiriniz (Resim 15-6b).
- Kapağı takınız (işarete dikkat ediniz) ve sonuna kadar saatin çalışma yönünde çeviriniz.
- Doğrayıcıyı Resim 15-8'de gösterildiği gibi, tahrik sisteminin üzerine takınız ve sonuna kadar saatin çalışma yönünde çeviriniz.
- Döner şalteri tavsiye edilen kademeye ayarlayınız.
- İşlenecek besinleri doldurma ağzına doldurunuz ve tıkaç ile içeri iteleyiniz.

Dikkat!

Kesilen besinin çıkış deliğinde yığılmasını önleyiniz.

Yararlı bilgi: Muntazam kesme sonuçları elde etmek için, kesilecek besinler ince olduğunda bir demet oluşturarak kesiniz.

Bilgi: İşlenecek besinler doğrayıcı içinde sıkışıp kalacak olursa, mutfak robotunu kapatınız, elektrik fişini çekip prizden çıkarınız, tahrik sisteminin durmasını bekleyiniz, doğrayıcının kapağını açıp çıkarınız ve besin doldurma ağızını boşaltınız.

İşiniz sona erdikten sonra

- Cihazı döner şalter üzerinden kapatınız.
- Doğrayıcıyı saatin çalışma yönününün tersine doğru çeviriniz ve cihazdan çıkarınız.
- Kapağı saatin çalışma yönünün tersine doğru çeviriniz ve çıkarınız.
- Disk mesnedini disk ile birlikte çıkarınız. Bunun için parmakla alttan tahrik miline doğru bastırınız (**resim 8**).
- Parçaları temizleyiniz.

Mikser



Keskin bıçaklarından/döner tahrik sisteminden (motordan) dolayı yaralanma tehlikesi söz konusudur!

Mikser cihaza takılıyken kesinlikle mikser e linizi sokmayınız! Mikseri cihazdan çıkaracağınız/çihaza takacağınız zaman cihazın durur vaziyette olmasına özellikle dikkat ediniz! Mikseri daima tamamen monte edilmiş şekilde ve kapağını kapatarak çalıştırınız.



Haşlanma tehlikesi!

Mikserde sıcak malzeme işlendiği zaman, kapakdaki huniden sıcak buhar çıkar. En fazla 0,5 litre sıcak veya köpüren sıvı doldurunuz.

Dikkat!

Mikser zarar görebilir. Bu cihaz ile, derin dondurulmuş malzemeler (küp buz hariç) işlemeyiniz. Mikseri kesinlikle boş çalıştırmayınız.

Mikser ile çalışılması

Resim 8

- Kilit çözme düğmesine basınız ve çevirme kolunu 4 konumuna alınız.
- Mikser tahrik sistemi (motor) koruyucu kapağını yerinden çıkarınız.



- Karıştırma kabını yerine takınız (kulp üzerindeki ok işareti ana cihazdaki işarete denk gelmelidir) ve sonuna kadar saatin çalışma yönünün tersine doğru çeviriniz.
- Malzemeleri mikser e doldurunuz. Azami sıvı miktarı = 1,25 litre; Azami köpüren veya sıcak sıvı miktarı = 0,5 litre; İdeal katı madde işleme miktarı = 50–100 gram;
- Kapağı takınız ve saatin çalışma yönünün tersine doğru sonuna kadar mikser kulpu içine çevirip takınız. Kapak yerine oturmuş olmalıdır.
- Döner şalteri istediğiniz kademeye ayarlayınız.

Malzeme ilave edilmesi **resim 8-8**

- Cihazı döner şalter üzerinden kapatınız.
- Kapağı açıp alınız ve malzemeleri doldurunuz

veya

- huniyi çıkarınız ve katı malzemeleri işlendiği ilave etme ağızı üzerinden ilave ediniz

veya

- sıvı malzemeleri huni üzerinden ilave ediniz.

İşiniz sona erdikten sonra

- Cihazı döner şalter üzerinden kapatınız.
- Mikseri saatin çalışma yönünde çeviriniz ve cihazdan çıkarınız.

Yararlı bilgi: Mikser ile işiniz sona erdikten sonra, mikseri hemen temizlemeniz iyi olur.

Cihazın temizlenmesi ve bakımı



Dikkat!

Ovalama gerektiren deterjan veya temizlik malzemesi kullanmayınız. Cihazın yüzeyi zarar görebilir.

Ana cihazın temizlenmesi



Elektrik çarpma tehlikesi!

Ana cihazı kesinlikle suya sokmayınız ve akan su altına tutmayınız. Temizleme işlemi için buharlı temizleme cihazı kullanmayınız.

- Elektrik fişini çekip çıkarınız.

- Ana cihazı ve tahrik sistemi koruyucu kapağını nemli bir bez ile siliniz. Gerekirse biraz bulaşık deterjanı kullanınız.
- Ardından cihazı silip kurulayınız.

Karıştırma kabının ve aletlerin temizlenmesi

Karıştırma kabı ve aletler bulaşık makinesinde yıkanmaya elverişlidir. Plastik parçaları bulaşık makinesine yerleştirirken, sıkışmamalarına dikkat ediniz, aksi halde yıkama işlemi esnasında kalıcı deformasyonlar söz konusu olabilir!

Doğrayıcının temizlenmesi

Doğrayıcının tüm parçalar bulaşık makinesinde yıkanabilir.

Yararlı bilgi: Örn. havuç işlendikten sonra cihazda oluşan kırmızı lekeleri temizlemek için, biraz likit yemek yağını bir beze dökünüz ve bu bez ile doğrayıcıyı (doğrama diskleri hariç) siliniz. Ardından doğrayıcıyı yıkayınız.

Mikserin temizlenmesi



Keskin bıçaklardan dolayı yaralanma tehlikesi söz konusudur!

Mikserin bıçaklarına çıplak elleriniz ile dokunmayınız.

Karıştırma bardağı, kapak ve huni bulaşık makinesinde yıkanabilir.

Yararlı bilgi: Sıvı madde işlenmesinden sonra çok kez mikseri cihazdan çıkarmadan temizlemek yeterli olur. Bunun için, ana cihaza takılı olan miksera biraz bulaşık deterjanlı su doldurunuz. Mikseri birkaç saniye çalıştırınız (kademe M). Deterjanlı suyu döküp boşaltınız ve mikseri temiz su ile durulayınız.



Önemli not

Aksesuar çantasını ihtiyaca göre temizleyiniz. Çanta içindeki bakım ve koruma bilgi ve uyarılarına dikkat ediniz.

Muhafaza edilmesi



Yaralanma tehlikesi!

Cihaz kullanılmadığı zaman, elektrik fişini prizden çekip çıkarınız.

Resim 13

- Aletleri ve doğrama disklerini aksesuar çantasına yerleştiriniz.
- Aksesuar çantasını kabın içinde muhafaza ediniz.
- Orijinal ambalaj içinde muhafaza etmek için, bakınız **resim 14**.

Arıza durumunda yardım



Yaralanma tehlikesi!

Bir arıza giderilmeden önce, elektrik fişi çekilip prizden çıkarılmalıdır.



MUM54../MUM55../MUM56.. için önemli bilgi

Cihazın kullanımındaki bir hata, elektronik güvenlik donanımlarının (sigorta) devreye girmesi ya da cihazda bir bozukluk, işletme göstergesinin yanıp sönmesi ile gösterilir.

Çevirme kolu her çalışma pozisyonunda yerine oturmuş olmalıdır.

Söz konusu olan problemi ilk önce aşağıdaki bilgilere göre gidermeyi deneyiniz.

Arıza

Cihaz harekete geçmiyor.

Giderilmesi

- Elektrik akımı beslemesini kontrol ediniz.
- Elektrik fişini kontrol ediniz.
- Çevirme kolunu kontrol ediniz. Pozisyon doğru mu? Yerine oturup kilitlemiş mi?
- Mikseri ya da karıştırma kabını sonuna kadar çevirip sıkınız.
- Mikser kapağını takınız ve sonuna kadar çevirip sıkınız.
- Tahrik sistemi koruyucu kapaklarını kullanılmayan tahrik sistemlerine takınız.
- Tekrar devreye sokma güvenliği aktif. Cihazı 0/off konumuna alınız ve sonra istediğiniz kademeye geri alınız.

Arıza

Cihaz kullanım esnasında kapanıyor. Aşırı yüklenme emniyeti aktifleşmiş. Aynı anda çok fazla besin işlendi.

Giderilmesi

- Cihazı kapatınız.
- İşleme miktarını azaltınız. İzin verilen azami miktarları (bakınız "Uygulama örnekleri") aşmayınız!

Arıza

Hareket etmekte olan tahrikte (motorda) istenmeden kilit açma tuşuna basılmıştır. Çevrilen kol yukarı doğru hareket eder. Tahrik (motor) kapanır fakat alet değiştirme pozisyonunda durmaz.

Giderilmesi

- Döner şalteri **0/off** konumuna ayarlayınız.
- Çevrilen kolu **1** pozisyonuna getiriniz.
- Cihazı devreye sokunuz (kademe 1).
- Cihazı tekrar kapatınız. Alet, alet değiştirme pozisyonunda durur.



Arıza

Mikser çalışmaya başlamıyor veya kullanım esnasında duruyor, tahrik sistemi "homurduyor". Bıçak bloke edilmiştir.

Giderilmesi

- Cihazı kapatınız ve elektrik fişini çekip prizden çıkarınız.
- Mikseri cihazdan çıkarınız ve ilgili engeli gideriniz.
- Mikseri tekrar cihaza takınız.
- Cihazı devreye sokunuz.



Önemli not

Eğer arıza giderilemiyorsa, lütfen yetkili servise başvurunuz.

Kullanım örnekleri

Kremşanti

100 g–600 g

- Kremayı 1½–4 dakika süreyle 7 (4) kademesinde (kremanın miktarına ve özelliklerine göre) çırpma teli ile işleyiniz.



Yumurta akı

1–8 yumurtanın akı

- Yumurta akını 4–6 dakika süreyle 7 (4) kademesinde çırpma teli ile işleyiniz.



Bisküvi hamuru

Ana tarif

2 yumurta

2–3 çorba kaşığı sıcak su



100 g şeker

1 paket vanilya şekeri

70 g un

70 g nişasta

Gerekirse kabartma tozu

- Malzemeleri (un ve nişasta hariç) yaklaşık 4–6 dakika 7 (4) kademesinde çırpma teli köpüklü bir kıvamda gelinceye kadar işleyiniz.
- Döner şalteri 1 (1) kademesine ayarlayınız ve elekten geçirilmiş olan unu ve nişastayı, bu köpük kıvamındaki malzemeye yaklaşık ½–1 dakika içerisinde kaşık kaşık ilave ederek karıştırınız.

Azami miktar: Temel tarifin 2 misli

Mayasız hamur

Ana tarif

3–4 yumurta

200–250 g şeker

1 tutam tuz

1 paket vanilya şekeri veya ½ limonun kabuğu

200–250 g tereyağı veya margarin (oda sıcaklığında)

500 g un

1 paket kabartma tozu

125 ml süt

- Tüm malzemeleri önce yaklaşık ½ dakika kademe 1'de (1) karıştırınız. Sonra yaklaşık 3–4 dakika 7 (4) kademesinde karıştırma teli ile karıştırınız.

Azami miktar: Temel tarifin 1,5 misli

Poğaça hamuru

Ana tarif

125 g tereyağı (oda sıcaklığında)

100–125 g şeker

1 yumurta

1 tutam tuz

Biraz limon kabuğu veya vanilya şekeri

250 g un

Gerekirse kabartma tozu

- Tüm malzemeleri önce yaklaşık ½ dakika kademe 1'de (1) karıştırınız. Sonra yaklaşık 2–3 dakika 6 (3) kademesinde karıştırma teli ile karıştırınız.



500 g undan sonra:

- Malzemeleri önce yoğurma kancası ile yaklaşık ½ dakika kademe 1'de (1) karıştırınız. Sonra yaklaşık 3–4 dakika 3 (2) kademesinde yoğurma kancası ile yoğurunuz.

Azami miktar: Temel tarifin 2 misli

Mayalı hamur

Ana tarif

500 g un

1 yumurta

80 g katı yağ (oda sıcaklığında)

80 g şeker

200–250 ml ılık süt

25 g taze maya veya 1 paket kuru (toz) maya

½ limonun kabuğu

1 tutam tuz

- Tüm malzemeleri önce yaklaşık ½ dakika kademe 1'de karıştırınız. Sonra yaklaşık 3–6 dakika 3 (2) kademesinde yoğurma kancası ile karıştırınız.

Azami miktar: Temel tarifin 1,5 misli

Makarna hamuru

Ana tarif

300 g un

3 yumurta

İhtiyaca göre, 1–2 çorba kaşığı (10–20 g) soğuk su

- Tüm malzemeleri yakl. 3–5 dakika 3. (2) kademedede bir hamur oluşacak şekilde karıştırınız.

Azami miktar: Temel tarifin 1,5 misli

Ekmek hamuru

Ana tarif

750 g un

2 paket kuru maya

2 çay kaşığı tuz

450–500 ml sıcak su

Tüm malzemeleri önce yaklaşık ½ dakika kademe 1'de karıştırınız. Sonra yaklaşık 4–5 dakika 3 (2) kademesinde yoğurma kancası ile karıştırınız.

Mayonez

2 yumurta

2 kahve kaşığı hardal

¼ l likit yağ

2 çorba kaşığı limon suyu veya sirke

1 tutam tuz

1 tutam şeker

Malzemelerin sıcaklığı aynı olmalıdır.

- Malzemeleri (yağ hariç) birkaç saniye 3 (2) veya 4 (3) kademesinde mikser içinde işleyiniz.
- Mikseri kademe 7'e (4) ayarlayınız, yağı yavaş yavaş huni üzerinden mikserin içine dökünüz ve mayonez gereken kıvamına gelinceye kadar karıştırınız.

Mayonezi kısa sürede kullanınız, fazla muhafaza etmeyiniz.

Ekmek üstüne sürmek için ballı tereyağı

30 g tereyağı (buzdolabından, 7 °C)

190 g bal (buzdolabından, 7 °C)

- Tereyağını küçük parçalar şeklinde doğrayınız ve mikserle doldurunuz.
- Balı da ilave ediniz ve 15 saniye 7 (4) kademesinde karıştırınız.



Özel aksesuar



MUZ5ZP1
Narenciye sıkma ünitesi

Portakal, limon ve greyfurt suyu sıkmaq için kullanılır.



MUZ5CC1
Küp kesici

Muntazam büyüklükte küpler şeklinde meyve ve sebze kesmek için



MUZ5FW1
Et kıyma makinesi

Çiğ kıyma ile yapılan yemek (tatar) veya kıyma kızartması için taze et kıymak için kullanılır.

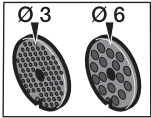

MUZ45LS1
İnce (3 mm) ve kaba (6 mm) delikli disk seti

Kıyma makinesi MUZ5FW1 için kullanılır. Pate, etli börek ve ezmeler için ince, kızartmalık sucuk ve jambon için kaba.

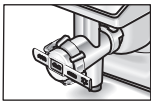

MUZ45SV1
Sıkma hamur ön takımı

Kıyma makinesi MUZ5FW1 için kullanılır. 4 farklı kurabiye şekli için metal şablonlu.

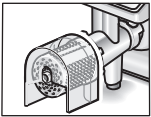

MUZ45RV1
Rendeleme takımı

Kıyma makinesi MUZ5FW1 için kullanılır. Fındık, badem, çikolata ve kurutulmuş ekmek veya küçük kahvaltılık kek için rendelemek için kullanılır.

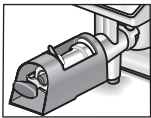

MUZ45FV1
Meyve sıkıcı ön takımı

Kıyma makinesi MUZ5FW1 için kullanılır. Ahududu, domates ve kuşburnu hariç, üzüm suyu meyvelerin sıkılıp pürelenmesi için kullanılır. Aynı anda örn. Frenk üzümü otomatik olarak sapçıklardan ve çekirdekten arındırılır.



MUZ45PS1
Patates kızartması diski

Doğrayıcı MUZ5DS1 için kullanılır. Patates kızartması için çiğ patates kesmek için kullanılır.



MUZ45AG1
Asya türü sebze diski

Doğrayıcı MUZ5DS1 için kullanılır. Asya türü sebze yemekleri için ince şeritler şeklinde meyve ve sebze keser.

	MUZ45RS1 Rendeleme diski, kaba	Doğrayıcı MUZ5DS1 için kullanılır. Örn. patatesten yapılan tava keki veya gözlemesi ya da patates hamurundan köfte yapmak için çiğ patates rendelemekte kullanılır.
	MUZ45KP1 Patates hamuru diski	Doğrayıcı MUZ5DS1 için kullanılır. Rendelenmiş patates kızartması veya patates hamuru kızartması için çiğ patates rendelenmesi için ve ayrıca kalın dilimler şeklinde meyve ve sebze kesmek için kullanılır.
	MUZ5ER2 Paslanmaz çelik karıştırma kabı	Kabın içinde azami 750 g un artı ek malzeme işlenebilir.
	MUZ5KR1 Plastik karıştırma kabı	Kabın içinde azami 750 g un artı ek malzeme işlenebilir.
	MUZ5MX1 Plastikten mikser üst parçası	İçecek karıştırmak, meyve ve sebze pürelmek, mayonez hazırlamak, meyve ve fındık doğramak, küp buz parçalamak için kullanılır.
	MUZ5MM1 Çok fonksiyonlu mikser	Otsu baharatlar, sebze, elma ve et doğramak için, havuç, turp ve peynir raspalamak için, fındık ve soğutulmuş çikolata rendelemek için kullanılır.

Eğer bir aksesuar ünitesi teslimat kapsamına dahil değilse, ilgili satıcılar veya yetkili servis üzerinden satın alınabilir.

Giderilmesi



Bu cihaz, ömrünü doldurmuş elektrikli ve elektronik cihazlar ile ilgili Avrupa yönetmeliği 2012/19/EU'ye (waste electrical and electronic equipment – WEEE) uygun şekilde işaretlenmiştir.

Bu yönetmelik, eski cihazların geri alımı ve değerlendirilmesi ile ilgili, AB çapındaki uygulamaların çerçevesini belirtmektedir. Güncel giderme yol ve yöntemleri hakkında bilgi almak için, yetkili satıcınıza veya ilgili yerel belediye idaresine başvurunuz.

Garanti koşulları

Bu cihaz için, cihazın satın alındığı ülkedeki yetkili ülke temsilciliğimiz tarafından verilmiş olan garanti koşulları geçerlidir.

Garantie koşullarını her zaman cihazı satın aldığınız yetkili satıcınız veya doğrudan ülke temsilciliğimiz üzerinden talep edebilirsiniz.

Almanya için geçerli garanti koşullarını ve adresleri kılavuzun arka sayfasında bulabilirsiniz.

Bunun yanı sıra, garanti koşullarını internette ilgili bağlantı sayfasında da bulabilirsiniz.

Garanti hakkında yararlanılabilmesi için, satın alma belgesinin gösterilmesi kesinlikle gereklidir.

Değerli Müşterimiz

Bosch Çağrı Yönetim Merkezi 444 6 333 no.lu telefon numarası ile, 7 gün 24 saat hizmet vermektedir. Doğrudan bu numarayı çevirerek size en yakın Yetkili Servis telefonunu öğrenebilir veya arzu ettiğiniz diğer hizmet seçeneklerimizden faydalanabilirsiniz.

Bosch Çağrı Yönetim Merkezimize ayrıca www.bosch-home.com adresindeki Müşteri Hizmetleri bölümünde bulunan Müşteri Hizmetleri Formunu doldurarak ya da 0216 528 91 88 no.lu telefona faks çekerek de ulaşabilirsiniz.

Aşağıda yer alan konularda yardımcı olmanızı rica ederiz.

1. Cihazınızı kullanma kılavuzunda belirtilen hususlara göre kullanmaya özen gösteriniz.
2. Ürünüze ilgili hizmet talebiniz olduğunda yukarıda yazılı telefonlardan Çağrı Yönetim Merkezimizi arayınız.
3. Hizmet için gelen teknisyene "BOSCH YETKİLİ SERVİS" kimlik kartını sorunuz. Bu kimlik kartı, 18 yaşından küçük elemanlara verilmemektedir.
4. Yetkili servisimiz, cihazınızda yapılan herhangi bir işlemden sonra size servis fişini düzenleyip vermek zorundadır. Bu servis fişini mutlaka isteyiniz ve kesinlikle saklayınız.



DİKKAT

Garanti süresinin anlaşmazlık durumunda fatura tarihi esas alınacağından bu belge ile birlikte faturanın veya okunaklı fotokopisinin saklanması gereklidir.

YETKİLİ SATICI

BSH EV ALETLERİ SAN. VE TİC. A.Ş.

İmza ve kaşesi

MALİN

Cinsi : ÇAY MAKİNASI
Markası : BOSCH
Modeli :
Bandrol ve Seri No. :
Teslim tarihi ve yeri :
Azami tamir süresi :
Cihaz ömrü :
Kullanım Süresi : 7 YIL (Ürünün fonksiyonunu yerine getirebilmesi için gerekli yedek parça bulundurma süresi)

SATICI FİRMANIN

Ünvanı :
Adresi :
Telefonu :
Telefaksı :
Tarih / İmza / Kaşe

Üretici Firma

: EMAS MAKİNA SAN. A.Ş.
Ramazanoğlu Mah., Sanayi Cd. No.9 Şeyliköy - Pendik-İstanbul
Tel : 0216 378 34 00 (pbx) Fax : 0216 378 20 59

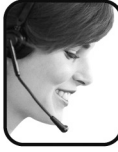

**Bosch çağrı
yönetim merkezi**

444 6 333
7/24 hizmetinizde



BOSCH

(Sabit telefonlardan veya cep telefonlarından alan kodu çevirmeden)

Sabit telefonlardan yapılan aramalarda kullanmakta olduğunuz tarife üzerinden, cep telefonu ile yapılan aramalarda ise kayıtlı olduğunuz GSM operatörünün tarifesi üzerinden ücretlendirme yapılmaktadır.

Yazılı başvurular için adresimiz

BSH Ev Aletleri Sanayi ve Ticaret AŞ

Fatih Sultan Mehmet Mah. Balkan Cad. No.: 51 Ümraniye 34771 - İstanbul

Bosch'u tercih ettiğiniz için teşekkür eder, ürününüzü iyi günlerde kullanmanızı dileriz.



- Cihazınız; kullanma kılavuzunda gösterildiği şekilde kullanılması ve yetkili kıldığımız teknik servis elemanları dışındaki şahıslar tarafından bakım, onarım veya başka bir nedenle müdahale edilmiş olması şartıyla bütün parçaları dahil olmak üzere tamamen malzeme, işçilik ve üretim hatalarına karşı **2 (İKİ) YIL SÜRE İLE GARANTİ EDİLMİŞTİR.**
- Arızaların giderilmesi konusunda uygulanacak teknik yöntemlerin tespiti ile değiştirilecek parçaların saptanması tamamen firmamıza aittir.
- Malın tesliminden sonraki yükleme, boşaltma ve sevkiyat anında meydana gelecek arızalar garanti kapsamı dışındadır.
- Belge üzerine tahrifat yapıldığı, cihazın üzerindeki orjinal seri numarası kaldırıldığı veya tahrifat yapıldığı takdirde garanti geçersizdir.

GARANTİ ŞARTLARI

1. Garanti süresi malın teslim tarihinden itibaren başlar ve 2 yıldır.
2. Malın bütün parçaları dahil olmak üzere tamamı firmamızın garantisine kapsamındadır.
3. Malın garanti süresi içerisinde arızalanması durumunda, tamirde geçen süre garanti süresine eklenir. Malın tamir süresi en fazla 20 iş günüdür. Bu süre, mala ilişkin arızanın servis istasyonuna, servis istasyonunun olmaması durumunda, malın satıcısı, bayii, acentası, temsilciliği, ithalatçısı veya imalatçısından birisine bildirim tarihinden itibaren başlar. Sanayii malının arızasının 10 işgünü içerisinde giderilmemesi halinde üretici veya ithalatçı, tamir tamamlanıncaya kadar, benzer özelliklerdeki başka bir ürünü tüketiciye tahsis edecektir.
4. Malın garanti süresi içerisinde, gerek malzeme ve işçilik gerekse montaj hatalarından dolayı arızalanması halinde, işçilik masrafı, değiştirilen parça bedeli ya da başka herhangi bir ad altında hiçbir ücret talep etmeksizin tamiri yapılacaktır.
5. Tüketicinin onarım hakkını kullanmasına rağmen malın;
 - Tüketicie teslim edildiği tarihten itibaren, garanti süresi içinde kalmak kaydıyla, bir yıl içerisinde en az dört defa veya imalatçı-üretici ve/veya ithalatçı tarafından belirlenen garanti süresi içerisinde altı defa arızalanmasını yanı sıra, bu arızaların maldan yararlanamamayı sürekli kılması,
 - Tamiri için gereken azami sürenin aşılması,
 - Firmanın servis istasyonunun, servis istasyonunun mevcut olmaması halinde sırasıyla satıcısı, bayii, acentesi, temsilciliği, ithalatçısı veya imalatçı-üreticisinden birisinin düzenleyeceği raporla arızanın tamiri mümkün bulunmadığının belirlenmesi, durumlarında, tüketici malın ücretsiz değiştirilmesini, bedel iadesi veya ayıp oranında bedel indirimini talep edebilir.
6. Malın kullanma kılavuzunda yer alan hususlara aykırı kullanılmasından kaynaklanan arızalar garanti kapsamı dışındadır.
7. Garanti belgesi ile ilgili olarak çıkabilecek sorunlar için T.C. Gümrük ve Ticaret Bakanlığı, Tüketicinin Korunması ve Piyasa Gözetimi Genel Müdürlüğüne başvurulabilir.
Bu belgenin kullanılmasında; 4077 sayılı Tüketicinin Korunması Hakkında Kanun ve bu Kanun'a dayanılarak yürürlüğe konulan Garanti Belgesi Uygulanma Esaslarına Dair Yönetmelik uyarınca, T.C. Gümrük ve Ticaret Bakanlığı, Tüketicinin Korunması ve Piyasa Gözetimi Genel Müdürlüğü tarafından izin verilmiştir.

Bu ürün Bosch için BSH Ev Aletleri San. ve Tic. AŞ tarafından EMAS Makine San. A.Ş. tesislerinde üretilmektedir. BSH Ev Aletleri San. ve Tic. A.Ş. bir BOSCH UND SIEMENS HAUSGERÄTE GMBH kuruluşudur.

BSH EV ALETLERİ SAN. VE TİC. A.Ş.

Fatih Sultan Mehmet Mah. Balkan Cad.
No.: 51 Ümraniye 34771 - İstanbul
Tel.: (0216) 528 90 00
Faks: (0216) 528 91 88

BSH Bosch und Siemens Hausgeräte GmbH

Carl-Wery-Str. 34
D-81739 München
Phone: +49 (89) 45 90 01
Fax: +49 (89) 45 90 21 28

Gümrük ve Ticaret Bakanlığı

Garanti Belgesi
Belge Numarası: 86104
Belge Onay Tarihi: 30.06.2010

Serdecznie gratulujemy Państwu zakupu nowego urządzenia marki BOSCH. Tym samym wybór Państwa padł na nowoczesne, wysokowartościowe urządzenie gospodarstwa domowego. Dalsze informacje dotyczące naszych produktów znajdują Państwo na naszej stronie internetowej.

Spis treści

Dla własnego bezpieczeństwa	184
Opis urządzenia	187
Obsługa	188
Czyszczenie i pielęgnacja	192
Przechowywanie	193
Usuwanie drobnych usterek	193
Przykłady zastosowania	194
Wyposażenie dodatkowe	195
Usuwanie opakowania i zużytego urządzenia	197
Warunki gwarancji	197

Dla własnego bezpieczeństwa

Przed użyciem urządzenia należy starannie przeczytać niniejszą instrukcję obsługi, aby zapoznać się ze wskazówkami bezpieczeństwa i obsługi.

Producent nie odpowiada za szkody spowodowane brakiem przestrzegania instrukcji w związku z prawidłowym zastosowaniem urządzenia. Niniejsze urządzenie nie jest przeznaczone do użytku komercyjnego lecz skonstruowane z przeznaczeniem do przetwarzania ilości typowych dla gospodarstwa domowego itp. Użytkowanie o charakterze podobnym do domowego obejmuje np. używanie urządzenia w pomieszczeniach kuchennych w sklepach, biurach, gospodarstwach rolnych lub innych (małych) przedsiębiorstwach oraz w pensjonatach, małych hotelach itp. Urządzenie używać do przetwarzania średnich ilości produktów na potrzeby gospodarstwa domowego. Nie przekraczać maksymalnie dopuszczalnej ilości produktów (patrz „Przykłady zastosowania“)! Niniejsze urządzenie nadaje się do mieszania, zagniatania oraz ubijania produktów spożywczych. Nie używać do przetwarzania innych przedmiotów lub substancji oprócz tych zaleconych przez producenta. Przy zastosowaniu wyposażenia dozwolonego przez producenta możliwe są dalsze zastosowania. Urządzenie eksploatować tylko z oryginalnym wyposażeniem. Przy zastosowaniu wyposażenia przestrzegać wskazówek zawartych w instrukcjach obsługi dołączonych do wyposażenia. Proszę starannie przechowywać instrukcję obsługi. Proszę przekazać instrukcję wraz z urządzeniem ewentualnemu kolejnemu właścicielowi.

Ogólne wskazówki bezpieczeństwa

Niebezpieczeństwo porażenia prądem elektrycznym

Nie wolno dzieciom obsługiwać tego urządzenia. Urządzenie wraz z elektrycznym przewodem zasilającym należy przechowywać z dala od dzieci.

Urządzenia mogą być obsługiwane przez osoby o ograniczonych zdolnościach fizycznych, czuciowych lub umysłowych albo nie posiadających odpowiedniego doświadczenia/wiedzy tylko pod kontrolą osoby odpowiadającej za bezpieczeństwo osoby obsługującej urządzenie lub po dokładnym pouczeniu w obsłudze urządzenia oraz po zrozumieniu zagrożeń wynikających z obsługi urządzenia. Nie pozostawiać dzieciom na zabawę urządzeniem. Nie pozostawiać włączanego urządzenia bez nadzoru. Urządzenie należy podłączyć i użytkować zgodnie z parametrami podanymi na tabliczce znamionowej. Używać tylko w zamkniętych pomieszczeniach. Urządzenie można używać tylko wtedy, gdy elektryczny przewód zasilający i samo urządzenie nie są uszkodzone. Przed wymianą elementów wyposażenia lub części dodatkowych, które znajdują się w ruchu podczas pracy urządzenia, należy koniecznie wyłączyć urządzenie i wyjąć wtyczkę z gniazdka sieciowego. Zawsze wyłączać urządzenie gdy jest bez nadzoru, przed montażem i demontażem oraz przed czyszczeniem. Nie wolno ocierać elektrycznego przewodu zasilającego o ostre krawędzie ani gorące powierzchnie. Aby uniknąć zagrożeń w przypadku uszkodzenia przewodu zasilającego należy zlecić jego wymianę wyłącznie producentowi albo jego autoryzowanemu serwisowi lub osobie o podobnych kwalifikacjach i odpowiednich uprawnieniach. Naprawy urządzenia może przeprowadzić tylko nasz autoryzowany punkt serwisowy.

▲ Wskazówki bezpieczeństwa dla pracy z niniejszym urządzeniem

Niebezpieczeństwo skaleczenia

Niebezpieczeństwo porażenia prądem elektrycznym!

Włożyć wtyczkę do gniazdka sieciowego dopiero wtedy, gdy wszystkie przygotowania do pracy z urządzeniem zostały przeprowadzone. Korpusu urządzenia nigdy nie zanurzać w cieczach ani myć pod bieżącą wodą. Nie wolno stosować urządzeń czyszczących strumieniem pary. Nie zmieniać położenia ramienia urządzenia, jeżeli urządzenie jest włączone. Zaczekać, aż napęd całkowicie się zatrzyma. Narzędzia/wyposażenie można zmieniać tylko wtedy, jeżeli napęd jest całkowicie nieruchomy – po wyłączeniu urządzenia napęd pracuje jeszcze przez krótki czas. Urządzenie włączać i wyłączać tylko przełącznikiem obrotowym. Proszę wyjąć wtyczkę z gniazdka sieciowego, jeżeli urządzenie nie jest używane. Przed przystąpieniem do usuwania usterek należy zawsze najpierw wyjąć wtyczkę z gniazdka sieciowego.

Niebezpieczeństwo skaleczenia obracającymi się narzędziami!

Nie zbliżać rąk do wirujących części. Podczas pracy urządzenia nie wolno wkładać rąk do miski. Pracować tylko z założoną pokrywą (12)! Narzędzia wymieniać tylko po wyłączeniu i zatrzymaniu się napędu – po wyłączeniu urządzenia napęd pracuje jeszcze krótką chwilę i zatrzymuje się w pozycji wymiany narzędzi. Ramię urządzenia przekręcać dopiero po zatrzymaniu się narzędzia.

Ze względów bezpieczeństwa można włączać urządzenie tylko wtedy, gdy nieużywane napędy są zasłonięte pokrywami ochronnymi (5, 8). Rozdrabniacz zakładać/zdejmować tylko wtedy, gdy urządzenie jest wyłączone a napęd nieruchomy. Nie wkładać palców do otworu wysypowego.

Niebezpieczeństwo skaleczenia ostrymi nożami!

Nie dotykać ostrych noży i krawędzi tarcz rozdrabniających.

Tarcze rozdrabniające chwytać tylko za brzeg!

Noży miksera nie chwytać gołymi rękoma.

Niebezpieczeństwo skaleczenia ostrymi nożami/obracającym się napędem!

Nigdy nie wkładać rąk do założonego miksera! Mikser zakładać/zdejmować tylko wtedy, gdy urządzenie jest wyłączone a napęd nieruchomy! Mikser można włączać tylko kompletnie zmontowany i z założoną pokrywą.

Niebezpieczeństwo poparzenia!

Podczas przetwarzania gorących produktów przez lejek w pokrywie wydostaje się para. Napełniać maksymalnie 0,5 litra gorących lub pieniających się płynów.

Ważne!

Urządzenie eksploatować tylko z oryginalnym wyposażeniem.

Przy zastosowaniu wyposażenia przestrzegać wskazówek zawartych w instrukcjach obsługi dołączonych do wyposażenia.

Używać tylko jedno narzędzie lub wyposażenie w tym samym czasie.

▲ objaśnienie symboli na urządzeniu względnie wyposażeniu

Proszę przestrzegać wskazówek zawartych w instrukcji obsługi.



Uwaga! Obracające się noże.



Uwaga! Obracające się narzędzia.

Nie wkładać rąk do otworu wysypowego.

Systemy zabezpieczające

Blokada włączenia

Patrz tabela „Pozycje robocze“

Urządzenie daje się włączać w **pozycjach 1 i 3** tylko wtedy:

- jeżeli miska (11) jest założona i przekreślona aż do zatrasku oraz
- założona jest pokrywa osłaniająca napęd miksera (8).

Zabezpieczenie przed ponownym włączeniem

W przypadku przerwy dopływu prądu, urządzenie pozostaje włączone, lecz nie zaczyna ponownie pracować, gdy dopływ prądu zostanie przywrócony. W celu ponownego włączenia urządzenia ustawić przełącznik obrotowy na **0/off**. Następnie włączyć urządzenie.

Zabezpieczenie przed przeciążeniem

Jeżeli podczas pracy urządzenia silnik wyłączy się samoczynnie, oznacza to, że włączył się system zabezpieczenia przed przeciążeniem. Możliwą przyczyną może być zbyt duża ilość produktów spożywczych przetwarzanych na raz.

Sposób postępowania w przypadku zadziałania któregoś systemu zabezpieczającego opisany jest w rozdziale „Usuwanie drobnych usterek“.

Instrukcja obsługi opisuje różne wersje urządzenia (patrz przegląd modeli, rysunek ). Urządzenie nie wymaga przeglądów ani konserwacji.

Opis urządzenia

Proszę otworzyć składane kartki z rysunkami. Rysunek 

Korpus urządzenia

- 1 Przycisk zwalniająca blokadę
- 2 Ramię urządzenia

Funkcja „Easy Armlift“ wspierająca poruszanie się ramienia urządzenia w górę (patrz „Pozycje robocze“).

- 3 Przełącznik obrotowy

Po wyłączeniu (położenie **0/off**) urządzenie napęd pracuje chwilę i zatrzymuje się automatycznie w optymalnej pozycji wymiany narzędzi.

MUM52..:

0/off = stop

M = włączanie chwilowe, najwyższa liczba obrotów, przełącznik przytrzymać żądany czas.

Zakresy **1–4**, prędkość robocza:

- 1** = niska liczba obrotów – powoli,
- 4** = wysoka liczba obrotów – szybko.

MUM54../MUM55../MUM56..:

0/off = stop

M = włączanie chwilowe, najwyższa liczba obrotów, przełącznik przytrzymać żądany czas.

Zakresy **1–7**, prędkość robocza:

- 1** = niska liczba obrotów – powoli,
- 7** = wysoka liczba obrotów – szybko.

- 4 **Lampka kontrolna (MUM54../55../56..)**

Świeci się podczas pracy (przełącznik obrotowy na **M** lub **1–7**).

Miga przy błędnej obsłudze urządzenia, przy uruchomieniu elektronicznego zabezpieczenia lub przy uszkodzeniu urządzenia, patrz rozdział „Usuwanie drobnych usterek“.

- 5 **Pokrywa osłaniająca napęd**

W celu zdjęcia pokrywy osłaniającej napęd nacisnąć na tylną część pokrywy a następnie ją zdjąć.

- 6 **Napęd dla**

- Rozdrabniacz i
- Wyciskarka do owoców cytrusowych (wyposażenie dodatkowe *).

Jeżeli napęd nie jest używany, należy nałożyć pokrywę osłaniającą.

- 7 **Napęd dla narzędzi (końcówka do mieszania, do ubijania i hak do zagniatania) oraz dla przystawki do mielenia mięsa (wyposażenie dodatkowe *)**

- 8 **Pokrywa osłaniająca napęd miksera**

- 9 **Napęd miksera (wyposażenie dodatkowe *)**

Jeżeli mikser nie jest używany, wtedy należy nałożyć pokrywę ochronną napędu miksera.

- 10 **Schowek dla kabla**

MUM52../MUM54..:

Zwinąć w schowku przewód elektryczny MUM55../MUM56..:

Automatyczny zwizacz przewodu elektrycznego.

Miska z wyposażeniem

- 11 Miska do mieszania ze stali szlachetnej
- 12 Pokrywa

Narzędzia

13 Końcówka do mieszania

14 Trzepaczka

15 Hak do zagniatania z odgarniaczem ciasta

16 Torebka do przechowywania akcesoriów
Do przechowywania narzędzi i tarcz rozdrabniających.

Rozdrabniacz

17 Popychacz

18 Pokrywa z otworem wysypowym

19 Tarcze rozdrabniające

19a Dwustronna tarcza do krojenia na plasterki – grubo/cienko

19b Dwustronna tarcza do tarcia na wiórki – grubo/drobno

19c Tarcza do tarcia – średnio

20 Uchwyt tarcz

21 Obudowa z otworem wyrzutowym

Mikser *

22 Pojemnik miksera

23 Pokrywa

24 Lejek

* Jeżeli jakiś element wyposażenia nie należy do zakresu dostawy, można go dokupić w sklepach lub za pośrednictwem naszego serwisu.

Pozycje robocze

Rysunek 16

 Uwaga!

Urządzenie włączać tylko wtedy, gdy narzędzie/wyposażenie jest zamocowane jak pokazano w tabelce na odpowiednim napędzie, we właściwej pozycji i pozycji roboczej.

Ramię urządzenia musi zaskoczyć w każdej pozycji roboczej.











Wskazówka

Ramię urządzenia wyposażone jest w funkcję «Easy Armlift» wspierającą poruszanie się ramienia w górę.

Nastawianie pozycji roboczej:

- Nacisnąć przycisk zwalniający blokadę i przekręcić ramię urządzenia. Wesprzeć ręką ruch ramienia urządzenia.
- Odchylić ramię urządzenia aż do zatrasku do żądanej pozycji.

Pozycja	Napęd		MUM52..	MUM54.. MUM55.. MUM56..
1	7		1-4	1-7
			1-4	1-7
			1-2	1-3
2	7		*	-
3	6		2-4	3-7
			2-3	3-5
4	9		3-4	5-7
	7		3-4	5-7

* Wkładanie/wyjimowanie końcówki do ubijania, mieszania i haka do zagniatania, dodawanie większej ilości produktów.

Obsługa

**Niebezpieczeństwo skażenia!**

Włożyć wtyczkę do gniazdka sieciowego dopiero wtedy, gdy wszystkie przygotowania do pracy z urządzeniem zostały przeprowadzone.

**Uwaga!**

Urządzenie włączać tylko z wyposażeniem/narzędziami w odpowiedniej pozycji roboczej. Nie włączać pustego urządzenia (na biegu jałowym).

Urządzenia i części wyposażenia nie poddawać działaniu ciepła. Nie wkładać części urządzenia do kuchenki mikrofalowej.

- Urządzenie i wyposażenie należy przed pierwszym użyciem dokładnie wyczyścić, patrz „Czyszczenie urządzenia”.



Ważna wskazówka

Zalecane wartości orientacyjne dla prędkości roboczej zawarte w niniejszej instrukcji obsługi odnoszą się do urządzeń z siedmiostopniowym przełącznikiem obrotowym. Wartości orientacyjne dla urządzeń z czterostopniowym przełącznikiem obrotowym podane są w nawiasach. W niniejszej instrukcji obsługi znajduje się naklejka z wartościami orientacyjnymi dla urządzenia podczas pracy z narzędziami względnie wyposażeniem. Zalecamy nalepić naklejkę na urządzenie (rysunek 9).

Przygotowanie

- Postawić korpus urządzenia na gładkiej i czystej powierzchni.
- Wyciągnąć/odwinąć elektryczny przewód zasilający (rysunek 9).

MUM52../MUM54..

Schówek na elektryczny przewód zasilający:
Kabel wyciągnąć na potrzebną długość.

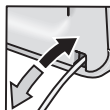

MUM55../MUM56..

Automatyczny zwijacz przewodu elektrycznego:
Przewód elektryczny wysunąć jednym pociągnięciem na żadaną długość (maks. 100 cm) i powoli puścić; przewód elektryczny jest tym samym zablokowany.



Zmniejszanie długości wyciągniętego elektrycznego przewodu zasilającego:
Lekko pociągnąć przewód elektryczny i zwolnić aby zwinął się do żądanej długości. Następnie ponownie lekko pociągnąć i powoli puścić; przewód elektryczny jest tym samym zablokowany.

Uwaga!

Przewodu elektrycznego nie wolno przekreślać przy wsuwaniu. Elektrycznego przewodu zasilającego z automatycznym zwijaczem nie wolno wsuwać ręcznie. Jeżeli przewód elektryczny się zablokuje, należy go całkowicie wysunąć i powoli puszczać aby się zwinął.

- Włożyć wtyczkę do gniazdka.

Miska i narzędzia



Niebezpieczeństwo skaleczenia obracającymi się narzędziami

*Podczas pracy urządzenia nie wolno wkładać ręk do miski. Pracować tylko z założoną pokrywą (12)!
Narzędzia wymieniać tylko po wyłączeniu i zatrzymaniu się napędu – po wyłączeniu urządzenia napęd pracuje jeszcze krótką chwilę i zatrzymuje się w pozycji wymiany narzędzi. Ramię urządzenia przekreślać dopiero po zatrzymaniu się narzędzia. Ze względów bezpieczeństwa można włączać urządzenie tylko wtedy, gdy nieużywane napędy zasłonięte są pokrywami ochronnymi (5, 8).*



Uwaga!

Miskę stosować do pracy tylko z niniejszym urządzeniem.

Końcówka do mieszania (13)

do mieszania ciasta, np. ciasta ucieranego.



Trzepaczka (14)

do ubijania piany z białek, śmietany i lekkich ciast, np. ciasta biszkoptowego.



Hak do zagniatania (15)

do zagniatania ciężkich ciast i do mieszania dodatków, które nie powinny być rozdrobnione (np. rodzynki, wiórki czekoladowe).



Praca z zastosowaniem miski i narzędzi

Rysunek 10

- Nacisnąć przycisk zwalniający blokadę i odchylić ramię urządzenia do pozycji 2.
- Nałożyć miskę:
 - nałożyć miskę nachyloną do przodu a następnie równo postawić,
 - przekreślić aż do zatrasku w kierunku przeciwnym do ruchu wskazówek zegara.
- Zależnie od zadania, włożyć na napęd (aż do zatrasku) końcówkę do mieszania, końcówkę do ubijania lub hak do zagniatania.



Wskazówka:

Przy zakładaniu haka do zagniatania, przekreślić odgarniacz ciasta, aby hak mógł zatrzasnąć (rysunek 10-4b).

- Włożyć do miski składniki przeznaczone do przetworzenia.
- Nacisnąć przycisk zwalniający blokadę i odchylić ramię urządzenia do pozycji 1. 
- Nałożyć pokrywę.
- Nastawić przełącznik obrotowy na żądany zakres.

Zaleca się:

- Końcówka do mieszania: najpierw zamieszać składniki na zakresie 1 (1), następnie nastawić na zakres 7 (4).
- Trzepaczka: zakres 7 (4), dodawać składniki na zakresie 1 (1)
- Hak do zagniatania: najpierw zamieszać składniki na zakresie 1 (1), następnie zagniatąć na zakresie 3 (2)

Dodawanie składników

- Wyłączyć urządzenie przełącznikiem obrotowym.
- Dodawać składniki przez otwór wspyowy w pokrywie.
- Zdjąć pokrywę.
- Nacisnąć przycisk zwalniający blokadę i odchylić ramię urządzenia do pozycji 2. 
- Włożyć składniki.

Po pracy

- Wyłączyć urządzenie przełącznikiem obrotowym.
- Wyjąć wtyczkę z gniazdka sieciowego.
- Zdjąć pokrywę.
- Nacisnąć przycisk zwalniający blokadę i odchylić ramię urządzenia do pozycji 2. 
- Wyjąć narzędzie z napędu.
- Zdjąć miskę.
- Wyczyścić wszystkie części, patrz rozdział „Czyszczenie i pielęgnacja“.

Rozdrabniacz



Niebezpieczeństwo skałeczenia

Nie dotykać ostrych noży i krawędzi tarcz rozdrabniających. Tarcze rozdrabniające chwycić tylko za brzeg!

Rozdrabniacz zakładać/zdejmować tylko wtedy, gdy urządzenie jest wyłączone a napęd nieruchomy. Nie wkładać palców do otworu wspyowego.

Uwaga!

Rozdrabniacz można używać tylko wtedy, gdy jest kompletnie zmontowany. Nie wolno składać rozdrabniacza na korpusie urządzenia.

Rozdrabniacz eksploatować tylko w przedstawionych pozycjach roboczych.

Ochrona przed przeciążeniem Rysunek 19

Wał napędowy rozdrabniacza wyposażony jest w nacięcie (miejsce przewidzianego przełomu) zapobiegające większemu uszkodzeniu urządzenia w przypadku przeciążenia rozdrabniacza. W razie przeciążenia wał napędowy łamie się w tym miejscu.

Nowy uchwyt tarcz wraz z wałem napędowym można nabyć poprzez autoryzowany serwis.

Dwustronna tarcza do krojenia na plasterki – grubo/cienko

do cięcia owoców i warzyw. Przetwarzać na zakresie 5 (3). Oznaczenie na dwustronnej tarczy do krojenia na plasterki:

„1” dla grubej strony krojenia

„3” dla cienkiej strony krojenia

Uwaga!

Dwustronna tarcza do krojenia nie nadaje się do krojenia twardego sera, chleba, bułek ani czekolady. Ugotowane ziemniaki twardego gatunku kroić tylko na zimno.

Dwustronna tarcza do tarcia na wiórki – grubo/drobno

do tarcia na wiórki warzyw, owoców i sera z wyjątkiem twardego sera (np. parmezanu). Przetwarzać na zakresie 3 (2) lub 4 (3).

Oznaczenie na dwustronnej tarczy do tarcia na wiórki:

„2” dla grubej strony tarcia

„4” dla drobnej strony tarcia

Uwaga!

Dwustronna tarcza do tarcia na wiórki nie nadaje się do tarcia orzechów. Miękkie sery trzeć tylko na grubej stronie tarczy na zakresie 7 (4).

Tarcza do tarcia – średnio

do tarcia surowych ziemniaków, twardego sera (np. parmezan), schłodzonej czekolady i orzechów. Przetwarzać na zakresie 7 (4).

**Uwaga!**

Tarcza do tarcia nie nadaje się do tarcia miękkiego i żółtego sera.

Zastosowanie rozdrabniacza Rysunek 1

- Nacisnąć przycisk zwalniający blokadę i odchylić ramię urządzenia do pozycji 2.
- Nałożyć miskę:
 - nałożyć miskę nachyloną do przodu a następnie równo postawić,
 - przekręcić aż do zatrasku w kierunku przeciwnym do ruchu wskazówek zegara.



- Nacisnąć przycisk zwalniający blokadę i odchylić ramię urządzenia do pozycji 3.
- Zdjąć z napędu rozdrabniacza pokrywę osłaniającą (rysunek 1-5a).
- Przytrzymać uchwyt tarcz przy dolnej końcówce; obydwa czubki muszą przy tym pokazywać do góry.
- Założyć (ostrożnie) żądaną tarczę do krojenia lub tarcia na czubek uchwytu tarczy (rysunek 1-6a). Przy dwustronnych tarczach zwrócić uwagę, aby żądana strona pokazywała do góry.
- Chwycić uchwyt tarcz za górny koniec i włożyć do obudowy (Rysunek 1-6b).
- Nałożyć pokrywę (zwrócić uwagę na oznaczenia) i przekręcić aż do oporu w kierunku zgodnym z ruchem wskazówek zegara.
- Nałożyć rozdrabniacz, jak pokazano na rysunku 1-8, na napęd i przekręcić aż do oporu w kierunku zgodnym z ruchem wskazówek zegara.
- Nastawić przełącznik obrotowy na zalecany zakres.
- Produkty przeznaczone do przetworzenia wkładać przez otwór wyspowy i popychać popychaczem.

**Uwaga!**

Zwracać uwagę na to, aby w otworze wylotowym nie nagromadziły się produkty.

Wskazówka: Cienkie produkty ciąż w wiążkach, wtedy otrzymamy równomierne rozdrobnienie.

Wskazówka: Jeżeli włożone produkty zablokują się w rozdrabniaczu należy wyłączyć robot kuchenny i wyjąć wtyczkę z gniazdka sieciowego, odczekać aż urządzenie całkowicie się zatrzyma, zdjąć pokrywę rozdrabniacza i opróżnić otwór wyspowy.

Po pracy

- Wyłączyć urządzenie przełącznikiem obrotowym.
- Przekręcić rozdrabniacz w kierunku przeciwnym do ruchu wskazówek zegara i zdjąć.
- Przekręcić pokrywę w kierunku przeciwnym do ruchu wskazówek zegara i zdjąć.
- Zdjąć uchwyt tarcz z tarczą. W tym celu nacisnąć palcem z dołu na wał napędowy (rysunek 1).
- Umyć poszczególne części.

Mikser**Niebezpieczeństwo skaleczenia ostrymi nożami/obracającym się napędem!**

Nigdy nie wkładać rąk do założonego miksera! Mikser zakładać/zdejmować tylko wtedy, gdy urządzenie jest wyłączone a napęd nieruchomy! Mikser można włączać tylko kompletnie zmontowany i z założoną pokrywą.

**Niebezpieczeństwo poparzenia!**

Podczas przetwarzania gorących produktów przez lejek w pokrywie wydostaje się para. Napełniać maksymalnie 0,5 litra gorących lub pieniących się płynów.

Uwaga!

Mikser może ulec uszkodzeniu. Nie wolno przetwarzać żadnych zamrożonych produktów (z wyjątkiem kostek lodu). Nie włączać pustego miksera.

Praca z mikserem

Rysunek 1



- Nacisnąć przycisk zwalniający blokadę i odchylić ramię urządzenia do pozycji 4.
- Zdjąć pokrywę osłaniającą napęd miksera.
- Nałożyć pojemnik miksera (oznaczenie na uchwycie na oznaczenie na korpusie urządzenia) i przekręcić aż do oporu w kierunku przeciwnym do ruchu wskazówek zegara.
- Włożyć składniki.
Maksymalna ilość płynnych składników = 1,25 litra; maksymalna ilość pieniających się lub gorących płynów = 0,5 litra; optymalna ilość miksowanych składników stałych = 50–100 gramów.
- Nałożyć pokrywę i przekręcić w kierunku przeciwnym do ruchu wskazówek zegara, aż do oporu w uchwycie miksera. Pokrywa musi być zatrzaśnięta.
- Nastawić przełącznik obrotowy na żądany zakres.

Dodawanie składników

Rysunek 1-8

- Wyłączyć urządzenie przełącznikiem obrotowym.
- Zdjąć pokrywę i dodawać składniki albo
- wyjąć lejek z pokrywy i dodawać stałe składniki stopniowo przez otwór wyspowy albo
- dodawać płynne składniki poprzez lejek.

Po pracy

- Wyłączyć urządzenie przełącznikiem obrotowym.
- Przekręcić mikser w kierunku zgodnym z ruchem wskazówek zegara i zdjąć.

Wskazówka: Mikser wyczyścić najlepiej zaraz po użyciu.

Czyszczenie i pielęgnacja



Uwaga!

Nie stosować żadnych szorujących środków czyszczących. Powierzchnie mogą ulec uszkodzeniu.

Czyszczenie korpusu urządzenia



Niebezpieczeństwo porażenia prądem elektrycznym!

Korpusu urządzenia nigdy nie zanurzać w wodzie ani myć pod bieżącą wodą. Nie wolno stosować urządzeń czyszczących strumieniem pary.

- Wyjąć wtyczkę z gniazdka sieciowego.
- Urządzenie i pokrywę osłaniającą napęd wytrzeć tylko wilgotną ścierką. W razie potrzeby użyć trochę płynu do mycia naczyń.
- Wytrzeć urządzenie do sucha.

Czyszczenie miski i wyposażenia

Miskę i narzędzia można myć w zmywarce do naczyń.

Zwrócić uwagę na to, aby elementy z tworzywa sztucznego nie zostały zablokowane w zmywarce, ponieważ mogą ulec trwałej deformacji podczas procesu zmywania!

Czyszczenie rozdrabniacza

Wszystkie części rozdrabniacza można myć w zmywarce do naczyń.

Wskazówka: Czerwony nalot, który pozostaje np. po tarcu marchewki, można usunąć przecierając części rozdrabniacza (z wyjątkiem tarcz rozdrabniających) ścierką nasączoną kilkoma kroplami oleju jadalnego. Następnie umyć rozdrabniacz.

Czyszczenie miksera



Niebezpieczeństwo skażenia ostrymi nożami!

Noży miksera nie chwycać gołymi rękoma.

Pojemnik miksera, pokrywę i lejek można myć w zmywarce do naczyń.

Wskazówka: Po obróbce składników płynnych wystarcza często wymycie miksera bez konieczności zdejmowania go z urządzenia. Do założonego miksera wlać trochę wody z dodatkiem płynu do mycia naczyń. Włączyć mikser na kilka sekund (na zakres M). Następnie wyłączyć wodę i wypłukać mikser czystą wodą.

**Ważna wskazówka**

W razie potrzeby wyczyścić torebkę do przechowywania akcesoriów.
Przestrzegać wskazówek pielęgnacji znajdujących się w torebce do przechowywania akcesoriów.

Przechowywanie**Niebezpieczeństwo skaleczenia!**

Proszę wyjąć wtyczkę z gniazdka sieciowego, jeżeli urządzenie nie jest używane.

Rysunek 

- Narzędzia i tarcze rozdrabniające umieścić w torebce do przechowywania akcesoriów.
- Torebkę do przechowywania akcesoriów przechowywać w misce.
- Przechowywanie w oryginalnym opakowaniu, patrz **rysunek **

Usuwanie drobnych usterek**Niebezpieczeństwo skaleczenia!**

Przed przystąpieniem do usuwania usterek należy zawsze najpierw wyjąć wtyczkę z gniazdka sieciowego.

**Ważna wskazówka dla MUM54../MUM55../MUM56..**

Lampka kontrolna miga przy błędnej obsłudze urządzenia, przy uruchomieniu elektronicznego zabezpieczenia lub przy uszkodzeniu urządzenia.

Ramię urządzenia musi zaskoczyć w każdej pozycji roboczej.

Proszę najpierw spróbować usunąć występujący problem w oparciu o niniejsze wskazówki.

Usterka

Urządzenie nie włącza się.

Środki zaradcze

- Sprawdzić dopływ prądu.
- Sprawdzić wtyczkę.

- Sprawdzić ramię urządzenia. Ramię we właściwej pozycji? W zatrasku?
- Mikser lub miskę przekręcić aż do oporu.
- Założyć pokrywę miksera i przekręcić aż do oporu.
- Założyć pokrywę osłaniającą napędy na nieużywane napędy.
- Zabezpieczenie przed ponownym włączeniem jest aktywne. Urządzenie nastawić na 0/off a następnie ponownie przekręcić na żądany zakres.

Usterka

Urządzenie wyłącza się podczas pracy. System zabezpieczający przed przeciążeniem jest aktywny. Włożono za dużo produktów spożywczych na raz.

Środki zaradcze

- Wyłączyć urządzenie.
- Zmniejszyć ilość miksowanych składników. Nie przekraczać maksymalnie dopuszczalnej ilości produktów (patrz „Przykłady zastosowania“!)

Usterka

Podczas pracy napędu został przypadkowo naciśnięty przycisk zwalniania blokady. Ramię wychylne podnosi się do góry. Napęd wyłącza się, nie pozostaje jednak w pozycji wymiany narzędzi.

Środki zaradcze

- Nastawić przełącznik obrotowy na **0/off**.
- Ustawić ramię wychylne w pozycji **1**.
- Włączyć urządzenie (zakres 1).
- Ponownie wyłączyć urządzenie. Narzędzie zatrzymuje się w pozycji wymiany narzędzi.

**Usterka**

Mikser nie zaczyna pracować, albo zatrzymuje się podczas pracy a napęd „brzęczy”. Noż jest zablokowany.

Środki zaradcze

- Wyłączyć urządzenie i wyjąć wtyczkę z gniazdka sieciowego.
- Zdjąć mikser i usunąć przyczynę zablokowania noża.
- Ponownie założyć mikser.
- Włączyć urządzenie.

**Ważna wskazówka**

Jeżeli w opisany sposób nie da się usunąć występujących usterek, proszę zwrócić się do naszego autoryzowanego punktu serwisowego.

Przykłady zastosowania**Biła śmietana**

100 g–600 g



- Śmietanę ubijać końcówką do ubijania 1½ do 4 minut na zakresie 7 (4) (zależnie od ilości i właściwości śmietany).

Piana z białek

1 do 8 białek z jaj



- Białka ubijać końcówką do ubijania 4 do 6 minut na zakresie 7 (4).

Ciasto biszkoptowe

Przepis podstawowy

2 jajek

2–3 łyżki gorącej wody

100 g cukru

1 torebka cukru waniliowego

70 g mąki

70 g mąki ziemniaczanej

ewentualnie proszek do pieczenia



- Podane składniki (oprócz mąki i mąki ziemniaczanej) ubijać ok. 4–6 minut końcówką do ubijania na zakresie 7 (4), aż do mocnego spienienia.
- Nastawić przełącznik obrotowy na zakres 1 (1) i mieszając dalej ok. ½ do 1 minuty dodawać łyżkami przez otwór wyspowy przesianą mąkę i mąkę ziemniaczaną.

Maksymalna ilość: 2 x przepis podstawowy

Ciasto ucierane

Przepis podstawowy

3–4 jajka

200–250 g cukru

1 szczypta soli

1 torebka cukru waniliowego lub otarta

skórka z ½ cytryny

200–250 g masła lub margaryny

(o temperaturze pokojowej)

500 g mąki

1 torebka proszku do pieczenia

125 ml mleka



- Podane składniki mieszać końcówką do mieszania ok. ½ minuty na zakresie 1 (1), następnie ok. 3–4 minuty na zakresie 7 (4).

Maksymalna ilość: 1,5 x przepis podstawowy

Ciasto kruche

Przepis podstawowy

125 g masła (o temperaturze

pokojoyej)

100–125 g cukru

1 jajko

1 szczypta soli

trochę otartej skórki cytrynowej lub cukru

waniliowego

250 g mąki

ewentualnie proszek do pieczenia



- Podane składniki mieszać końcówką do mieszania ok. ½ minuty na zakresie 1 (1), następnie ok. 2–3 minuty na zakresie 6 (3).

Od 500 g mąki:

- Składniki mieszać hakiem do zagniatania ok. ½ minuty na zakresie 1 (1), następnie ok. 3–4 minuty na zakresie 3 (2).

Maksymalna ilość: 2 x przepis podstawowy

Ciasto drożdżowe

Przepis podstawowy

500 g mąki

1 jajko

80 g tłuszczu (o temperaturze pokojowej)

80 g cukru

200–250 ml letniego mleka

25 g świeżych drożdży lub 1 paczka drożdży suszonych

otarta skórka z ½ cytryny

1 szczypta soli



- Wszystkie składniki zagniatą ok. ½ minuty na stopniu 1, potem przez ok. 3–6 minut na stopniu 3 (2) hakiem do zagniatania.

Maksymalna ilość: 1,5 x przepis podstawowy

Ciasto na makaron

Przepis podstawowy

300 g mąki

3 jajek

w razie potrzeby 1–2 łyżki stołowe (10–20 g) zimnej wody



- Wszystkie składniki zagniatą na ciasto ok. 3 do 5 minut na zakresie 3 (2).

Maksymalna ilość: 1,5 x przepis podstawowy

Ciasto chlebowe

Przepis podstawowy

750 g mąki

2 paczki drożdży suszonych

2 łyżeczka soli

450–500 ml ciepłej wody

Wszystkie składniki zagniatą ok. ½ minuty na stopniu 1, potem przez ok. 4–5 minut na stopniu 3 (2) hakiem do zagniatania.



- Składniki (oprócz oliwy) zmiksować kilka sekund w mikserze na zakresie 3 (2) lub 4 (3).
- Następnie przełączyć mikser na zakres 7 (4), dolewać powoli oliwę przez lejek i tak długo miksować, aż powstanie emulsja majonezu.

Majonez spożyć w krótkim czasie – nie przechowywać.

Majonez

2 jajek

2 łyżeczka musztardy

¼ l oliwy

2 łyżki soku cytrynowego lub octu

1 szczypta soli

1 szczypta cukru

Wszystkie składniki muszą mieć taką samą temperaturę.



Masło miodowe

30 g masła (z lodówki, 7 °C)

190 g miodu (z lodówki, 7 °C)

- Masło podzielić na małe kawałki i włożyć do miksera.
- Następnie dodać miód i miksować 15 sekund na zakresie 7 (4).



Wyposażenie dodatkowe

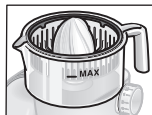

MUZ5ZP1

Wyciskarka do owoców cytrusowych

Do wyciskania soku z pomarańczy, cytryn i grejprutów.



MUZ5CC1

Przystawka do krojenia w kostkę

Do cięcia owoców i warzyw na równomierne kostki.



MUZ5FW1

Przystawka do mielenia mięsa

Do rozdrabniania świeżego mięsa na tatar lub kotlet mielony.

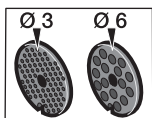

MUZ45LS1

Zestaw sитеk drobno (3 mm), grubo (6 mm)



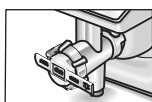





Dla przystawki do mielenia mięsa MUZ5FW1. Drobno dla paszetów i past, grubo dla kielbasy do pieczenia i słoniny.

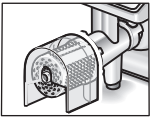
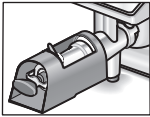

MUZ45SV1

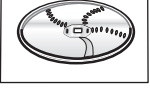
Przystawka do wyciskania ciastek

Dla przystawki do mielenia mięsa MUZ5FW1. Z metalowym szablonem dla 4 różnych rodzajów form do ciastek.

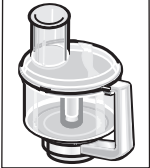
	MUZ45RV1 Przystawka do tarcia	Dla przystawki do mielenia mięsa MUZ5FW1. Do tarcia orzechów, migdałów, czekolady i suchych bułek.
	MUZ45FV1 Przystawka do wyciskania owoców	Dla przystawki do mielenia mięsa MUZ5FW1. Do wyciskania soku z owoców jagodowych poza malinami, pomidorów i owoców dzikiej róży na przecier/mus. Produkty spożywcze, jak np. porzeczki, zostają jednocześnie automatycznie wypestkowane oraz pozbawione łydgi.
	MUZ45PS1 Tarcza do frytek	Dla rozdrabniacza MUZ5DS1. Do cięcia surowych ziemniaków na frytki.
	MUZ45AG1 Tarcza do cięcia warzyw Azja	Dla rozdrabniacza MUZ5DS1. Tnie owoce i warzywa na drobne paski dla potraw azjatyckich.
	MUZ45RS1 Tarcza do tarcia – grubo	Dla rozdrabniacza MUZ5DS1. Do tarcia surowych ziemniaków np. na placki ziemniaczane lub kluski.
	MUZ45KP1 Tarcza do tarcia ziemniaków	Dla rozdrabniacza MUZ5DS1. Do tarcia surowych ziemniaków na szwajcarski placek ziemniaczany, do cięcia owoców i warzyw na grube plasterki.
	MUZ5ER2 Miska do mieszania ze stali szlachetnej	W misce można mieszać do 750 g mąki plus składniki dodatkowe.
	MUZ5KR1 Miska do mieszania z tworzywa sztucznego	W misce można mieszać do 750 g mąki plus składniki dodatkowe.
	MUZ5MX1 Kubek miksujący z tworzywa sztucznego	Do miksowania napojów, rozcierania owoców i warzyw, przygotowywania majonezu, do rozdrabniania owoców i orzechów, do kruszenia lodu.
	MUZ5MM1 Mikser wielofunkcyjny	Do siekania ziół, warzyw, jabłek i mięsa, do tarcia na wiórki marchewki, rzepy, rzodkiewek i sera, do tarcia orzechów i schłodzonej czekolady.

Jeżeli jakiś element wyposażenia nie należy do zakresu dostawy, można go dokupić w sklepach lub za pośrednictwem naszego serwisu.

Usuwanie opakowania i zużytego urządzenia



To urządzenie jest oznaczone zgodnie z Dyrektywą Europejską 2012/19/UE oraz polską Ustawą z dnia 29 lipca 2005 r. „O zużytym sprzęcie elektrycznym i elektronicznym” (Dz.U. z 2005 r. Nr 180, poz. 1495) symbolem przekreślonego kontenera na odpady.

Takie oznakowanie informuje, że sprzęt ten, po okresie jego użytkowania nie może być umieszczany łącznie z innymi odpadami pochodzącymi z gospodarstwa domowego. Użytkownik jest zobowiązany do oddania go prowadzącym zbieranie zużytego sprzętu elektrycznego i elektronicznego. Prowadzący zbieranie, w tym lokalne punkty zbiórki, sklepy oraz gminne jednostki, tworzą odpowiedni system umożliwiający oddanie tego sprzętu. Właściwe postępowanie ze zużytym sprzętem elektrycznym i elektronicznym przyczynia się do uniknięcia szkodliwych dla zdrowia ludzi i środowiska naturalnego konsekwencji, wynikających z obecności składników niebezpiecznych oraz niewłaściwego składowania i przetwarzania takiego sprzętu. Właściwe postępowanie ze zużytym sprzętem elektrycznym i elektronicznym przyczynia się do uniknięcia szkodliwych dla zdrowia ludzi i środowiska naturalnego konsekwencji, wynikających z obecności składników niebezpiecznych oraz niewłaściwego składowania i przetwarzania takiego sprzętu.

Warunki gwarancji

Dla urządzenia obowiązują warunki gwarancji wydanej przez nasze przedstawicielstwo handlowe w kraju zakupu.

Dokładne informacje otrzymają Państwo w każdej chwili w punkcie handlowym, w którym dokonano zakupu urządzenia.

W celu skorzystania z usług gwarancyjnych konieczne jest przedłożenie dowodu kupna urządzenia. Warunki gwarancji regulowane są odpowiednimi przepisami Kodeksu Cywilnego oraz Rozporządzeniem Rady Ministrów z dnia 30.05.1995 roku „W sprawie szczególnych warunków zawierania i wykonywania umów rzeczy ruchomych z udziałem konsumentów“.

Zastrzega się prawo wprowadzania zmian.

*Szívből gratulálunk új BOSCH készüléke megvásárlásához.
 Ön egy kiváló minőségű, modern háztartási készülék mellett döntött.
 A termékeinkkel kapcsolatos további információkat az internetes oldalunkon talál.*

Tartalom

Az Ön biztonsága érdekében	198
A készülék részei	201
A készülék kezelése	202
Tisztítás és ápolás	205
Tárolás	206
Segítség üzemzavar esetén	206
Alkalmazási példák	207
Különleges tartozék	208
Ártalmatlanítás	210
Garanciális feltételek	210

Az Ön biztonsága érdekében Használat előtt gondosan olvassa el az útmutatót a készülékre vonatkozó, fontos biztonsági és kezelési utasítások betartása érdekében.

A készülék helyes alkalmazására vonatkozó utasítások figyelmen kívül hagyása esetén a gyártó nem felel az ebből eredő károkért. Ezt a készüléket nem ipari felhasználásra tervezték, a készülék háztartási vagy háztartásszerű mennyiségek feldolgozására készült. Háztartásszerű alkalmazásnak minősül például a készülék használata üzletek, irodák, mezőgazdasági és egyéb ipari üzemek dolgozói konyháiban, valamint vendégházakban, kis hotelekben és hasonló épületekben. A készüléket csak a háztartásban szokásos mennyiségek feldolgozására és csak a háztartásban szokásos ideig használja. Ne lépje túl a megengedett maximális mennyiségeket (lásd „Felhasználási példák”)!
 Ez a készülék élelmiszerek keverésére, gyúrására és habverésére alkalmas. Tilos más tárgyak vagy anyagok feldolgozására használni. A gyártó által engedélyezett tartozékok használatával további alkalmazások lehetségesek.

A készüléket csak eredeti tartozékokkal használja. Tartozékok használata esetén tartsa be használati útmutató előírásait. Kérjük, őrizze meg a használati utasítást. Amennyiben a készüléket továbbadja harmadik személynek, kérjük, hogy a használati utasítást is adja oda.

Általános biztonsági előírások

Áramütés veszélye

A készüléket gyermekek nem használhatják. A készüléket és annak csatlakozóvezetékét tartsa távol a gyermekektől.

A készüléket csökkent szellemi, érzékszervi vagy mentális fogyatékkal élő vagy tapasztalatlan személyek is használhatják felügyelet mellett, vagy ha megtanulták a készülék biztonságos használatát és megértették az abból eredő veszélyeket.

A gyermekek nem játszhatnak a készülékkel. Ne üzemeltesse a készüléket felügyelet nélkül.

A készüléket csakis a típustáblán szereplő adatok szerint csatlakoztassa és üzemeltesse. A készülék csak zárt térben használható. Csak akkor használja a készüléket, ha a csatlakozóvezeték és a készülék teljesen hibátlan.

Mielőtt kicseréli az üzemeltetés közben mozgó tartozékokat vagy pótalkatrészeket, kapcsolja ki a gépet, és válassza le az elektromos hálózatról. Válassza le a készüléket az elektromos hálózatról, ha felügyelet nélkül hagyja, továbbá összeszerelés, szétszedés, illetve tisztítás előtt.

A csatlakozóvezetékét ne húzza végig éles széleken vagy forró felületen. Ha a készülék csatlakozóvezetéke megsérül, akkor azt a gyártóval vagy annak ügyfélszolgálatával vagy hasonlóan képzett szakemberrel ki kell cseréltetni, a veszélyek elkerülése érdekében. A készülék javíttatását csak a vevőszolgálatunkkal végeztesse.

▲ Biztonsági előírások a készülékhez

Sérülésveszély

Áramütés veszélye!

Csak akkor dugja be a hálózati csatlakozót, ha a készülékkel való munkához már minden előkészületet befejezett.

Soha ne merítse az alapgépet folyadékba és ne tartsa folyó víz alá. Gőzüzemű tisztítót ne használjon.

A lengőkar állását ne változtassa meg, ha a készülék be van kapcsolva. A meghajtómű teljes leállítását meg kell várni.

A szerszámot/tartozékot csak akkor cserélje ki, ha a hajtómű teljesen leállt (kikapcsolás után a hajtómű rövid ideig még forog).

A készüléket kizárólag a forgókapcsolóval kapcsolja be- és ki.

Ha nem használja a készüléket, húzza ki a hálózati csatlakozót.

Az üzemzavar megszüntetése előtt húzza ki a csatlakozódugót.

A szerszámok forgása következtében fellépő veszély!

Ne nyúljon a forgó alkatrészekhez. A készülék üzemelése közben soha ne nyúljon a tábla. Csak felhelyezett fedéllel (12) dolgozzon!

A szerszámot csak a meghajtómű leállásakor cserélje – kikapcsolás után a hajtómű rövid ideig fut még és a szerszámcsere kívánt helyzeténél áll le. A lengőkart csak a szerszám leállítását követően fordítsa el.

A készüléket biztonsági okokból csak akkor használja, ha a nem használt hajtóműveket letakarta a meghajtóművek védőfedelével (5, 8). A szeletelőt csakis álló meghajtónál, kihúzott hálózati csatlakozódugónál szabad feltenni, illetve levenni. Ne nyúljon a betöltőnyílásba.

Sérülésveszély az éles kés miatt!

Ne nyúljon az éles késekbe és az aprítótárcsák éleihez.

Az aprítótárcsát csak a szélén fogja meg!

A keverőkést ne fogja meg pusztá kézzel.

Sérülésveszély az éles kés/forgó hajtómű miatt!

Soha ne nyúljon a felhelyezett turmixfeltétbe! A turmixgépet csak a meghajtómű álló helyzetében tegye fel/vegye le! A turmixgépet csak összerakott állapotban és felhelyezett fedéllel szabad üzemeltetni.

Forrázásveszély!

Ha forró anyagot kever, akkor a fedélben lévő tölcserén keresztül gőz távozik. Maximum 0,5 liter forró vagy habzó folyadékot szabad betölteni.

Fontos!

A készüléket csak eredeti tartozékokkal használja. Tartozékok használata esetén tartsa be használati útmutató előírásait.

Egyidejűleg csak egy szerszámot, ill. tartozékot használjon.

▲ A készüléken, ill. tartozékokon található szimbólumok jelentése



Tartsa be a használati utasításban foglaltakat.



Vigyázat! Forgó kések!



Vigyázat! Forgó szerszámok.

Ne nyúljon az utántöltő nyílásba.

Biztonsági rendszerek

Bekapcsolásgátló

Lásd: „Munkapozíciók” táblázat

A készülék az **1. és 3. pozícióban** csak akkor kapcsolható be:

- ha a tálát (11) betette és bekattanásig elfordította és
- a turmixgép hajtóművének védőfedelét (8) feltette.

Újrabekapcsolás elleni védelem

Áramkimaradás esetén a készülék bekapcsolva marad, de a motor az áramszünet után nem lép újra működésbe.

Az ismételt bekapcsoláshoz forgassa a forgókapcsolót **0/off** állásba, azután kapcsolja be.

Túlterhelés elleni védelem

Ha a motor használat közben magától leáll, a túlterhelés elleni védelem aktiválódik.

Lehetséges ok túl nagy mennyiségű élelmiszer egyidejű feldolgozása.

Biztonsági rendszerek bekapcsolása utáni teendőket lásd: „Segítség üzemzavar esetén”.

A használati útmutatóban megtalálja a különböző kivitelű készülékek leírását (lásd modell választékot is,  **ábra**).

A készülék nem igényel karbantartást.

A készülék részei

Kérjük, hogy hajtja ki a képes oldalt.

☒ ábra

Alapgép

1 Kioldógomb

2 Lengőkar

„Easy Armlift” funkció a felfelé történő karmozgás elősegítéséhez (lásd „Munkapozíciók”).

3 Forgatható kapcsoló

Kikapcsolás után (0/off állás) a készülék automatikusan a szerszámok cseréjéhez megfelelő helyzetbe áll.

MUM52..:

0/off = stop

M = pillanat üzemmód legnagyobb fordulatszámmal, a kapcsolót a kívánt keverési időre tartsa nyomva.

1–4 fokozat, munkasebesség:

1 = alacsony fordulatszám – lassú,

4 = magas fordulatszám – gyors.

MUM54../MUM55../MUM56..:

0/off = stop

M = pillanat üzemmód legnagyobb fordulatszámmal, a kapcsolót a kívánt keverési időre tartsa nyomva.

1–7 fokozat, munkasebesség:

1 = alacsony fordulatszám – lassú,

7 = magas fordulatszám – gyors.

4 Működésjelző (MUM54../55../56..)

Üzem közben világít (forgókapcsoló **M** vagy **1–7** állásban).

Villog, ha a készülék kezelésében hiba történik, ha kioldja az elektronikus biztosíték, illetve a készülék meghibásodása esetén, lásd a „Segítség üzemzavar esetén” fejezetet.

5 Meghajtásvédő fedél

A meghajtó védőfedelének levételéhez nyomja meg a hátsó részt és vegye le a fedelet.

6 Hajtás a

– Szeletelő és

– Citrusgyümölcs-prés (különleges tartozék *).

Ha nem használja a készüléket, helyezze rá a meghajtásvédő fedelet.

7 Meghajtás a szerszámokhoz (keverőszár, habverőszár, dagasztószár) és a húsdarálóhoz (különleges tartozék *)

8 Turmixgép-hajtómű védőfedél

9 Meghajtó a turmixgéphez (Különleges tartozék *)

Ha nem használja a készüléket, helyezze fel a turmixgép-hajtómű védőfedelét.

10 Kábel tárolása

MUM52../MUM54..:

A kábelt a kábelrekeszben tárolja.

MUM55../MUM56..:

Automata kábelfeltekerő

Tál tartozékokkal

11 Nemesacél keverőtál

12 Fedél

Szerszámok

13 Keverőszár

14 Habverőszár

15 Dagasztószár tésztaterelővel

16 Tartozéktáska

A szerszámok és aprítótárcsák tárolásához.

Szeletelő

17 Tömőszköz

18 Fedél betöltőnyílással

19 Aprítótárcsák

19a Forgó-vágótárcsa – vastag/vékony

19b Forgó-öröltárcsa – durva/finom

19c Örlőtárcsa – közepes finomságú

20 Tárcsatartó

21 Ház kifolyónyílással

Turmixfeltét *

22 Turmixpohár

23 Fedél

24 Tölcsér

* Ha egy tartozékrész nem alaptartozék, a kereskedésekben és az ügyfélszolgálatnál beszerezhető.

Munkapozíciók

☒ ábra

⚠ Figyelem!

A készüléket csak akkor szabad működtetni, ha a szerszám/tartozék a következő táblázat szerinti megfelelő meghajtóművön és megfelelő üzemelési állásban rögzítve lett.

A lengőkar reteszelésének minden munkapozícióban be kell kattannia a helyére.















Megjegyzés:

A lengőkar „Easy Armlift” funkcióval van ellátva, mely a lengőkar felfelé történő moztgatását segíti.

Munkapozíció beállítása:

- A kioldógombot nyomja le, és a lengőkart fordítsa el.
Az egyik kezével segítse a mozgást.
- A lengőkart bekattanásig elforgatva állítsa a kívánt helyzetbe.

Pozíció	Meghajtás		MUM52..	MUM54.. MUM55.. MUM56..
1	7 		1-4	1-7
			1-4	1-7
			1-2	1-3
2	7 	*	-	-
3	6 		2-4	3-7
			2-3	3-5
4	9 		3-4	5-7
	7 		3-4	5-7

* A habverő-, keverőszár és dagasztószár behelyezése/kivétele; Nagy feldolgozási mennyiség hozzáadása.

A készülék kezelése**Sérülésveszély!**

Csak akkor dugja be a hálózati csatlakozót, ha a készülékkel való munkához már minden előkészületet befejezett.

**Figyelem!**

A készüléket csak tartozékkal/szerszámmal felszerelve szabad üzemeltetni.

Ne járassa a készüléket üresen.

A készüléket és a tartozékokat ne tegye ki hőforrásnak. A készülék részei nem alkalmasak mikrohullámú sütőben való használatra.

- A készüléket és a tartozékokat az első használatba vétel előtt alaposan tisztítsa meg, lásd a „Tisztítás és ápolás” c. fejezetet.

**Fontos tudnivaló**

A jelen használati utasításban a munkasebességhez ajánlott irányértékek 7-fokozatú forgókapcsolóval rendelkező készülékekre vonatkoznak.

A 4-fokozatú forgókapcsolóval rendelkező készülékekhez az értékek mindig zárójelben szerepelnek.

Ebben a használati utasításban egy matrica található a készülék szerszámok, ill. tartozékok használatakor érvényes munkasebességére vonatkozó irányértékekkel.

Ajánlott a matricát a készülékre ragasztani ( **ábra**).

Előkészítés

- Állítsa az alapkészüléket sima és tiszta felületre.
- Húzza ki a kábelt ( **ábra**).

MUM52../MUM54..

Kábeltartó rekesz

A kábelt húzza ki a kívánt hosszúságra.

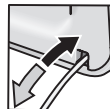
**MUM55../MUM56..**

Automata kábelfeltekerő:

A kábelt egy mozdulattal a kívánt hosszúságra húzza ki (max. 100 cm) és lassan engedje el; a kábel rögzítődik.

A kábel-munkahosszúság csökkentéséhez:

könnyedén húzza meg és hagyja a kívánt hosszúságra feltekeredni. Majd könnyedén ismét húzza meg a kábelt és lassan engedje el; a kábel rögzítődik.

**Figyelem!**

A kábelt visszacsévézés közben ne csavarja el.

A kábelfeltekerő automatával felszerelt készüléken ne tolja vissza kézzel a kábelt. Ha a kábel beszorult, húzza ki egészen, és aztán hagyja feltekeredni.

- Dugja be a hálózati csatlakozódugót.

Tál és szerszámok



A szerszámok forgása következtében fellépő veszély

A készülék üzemelése közben soha ne nyúljon a tálba. Csak felhelyezett fedéllel (12) dolgozzon!

A szerszámot csak a meghajtómű leállásakor cserélje – kikapcsolás után a hajtómű rövid ideig fut még és a szerszámcsere kívánt helyzeténél áll le. A lengőkart csak a szerszám leállítását követően fordítsa el.

Biztonsági okokból a készülék csak akkor üzemeltethető, ha a nem használt meghajtók (5, 8) védőfedéllel vannak lezárva.

Figyelem!

A tálát csak akkor használja, ha ezzel a készülékkel dolgozik.

Keverőszár (13)

tészták keveréséhez, pl. kevert tésztákhoz.



Habverőszár (14)

tojásfehérje, tejszín és könnyű tészták felveréséhez, pl. piskótatésztahoz.



Dagasztószár (15)

nehéz tészta gyúrásához, és olyan hozzávalók összekeveréséhez, amelyeket nem kell aprítani (pl. mazsola, csokoládélapocscska).



Műveletek a tálal és a szerszámokkal

ábra

- Nyomja meg a nyitó-nyomógombot, és a lengőkart hozza az **2-es** pozícióba.
- Helyezze be a tálát:
 - az előredöntött tálát helyezze fel, majd állítsa le,
 - fordítsa ütközésig az óramutató járásával ellentétes irányban.
- A feldolgozási műveletnek megfelelő keverőszárat, habverőszárat vagy dagasztószárat bekattanásig be kell nyomni a meghajtásba.



Megjegyzés:

Dagasztószár esetében a tésztaterelőt el kell forgatni, amíg a dagasztószár be nem akad (13-4b ábra).

- A feldolgozandó hozzávalókat töltsse a tálba.

- Nyomja meg a nyitó-nyomógombot, és a lengőkart hozza az **1-es** pozícióba.
- Helyezze fel a fedelet.
- A forgókapcsolót állítsa a kívánt fokozatra.



Javaslatunk:

- Keverőszár: először 1-es (1) fokozaton keverje össze, majd válassza a 7-es (4) fokozatot
- Habverőszár: 7-es (4) fokozattal indítsa, majd 1-es (1) fokozatra kapcsolja vissza
- Dagasztószár: először 1-es (1) fokozaton használja (bekeverés), azután állítsa 3-as (2) fokozatra.

A hozzávalók utántöltése

- A készüléket kapcsolja ki a forgókapcsolóval.
- A hozzávalókat a fedélen lévő adagolónyíláson át lehet utántölteni. *vagy*
- Vegye le a fedelet.
- Nyomja meg a nyitó-nyomógombot, és a lengőkart hozza az **2-es** pozícióba.
- Töltsse be a hozzávalókat.



A munka befejezése után

- A készüléket kapcsolja ki a forgókapcsolóval.
- Húzza ki a hálózati csatlakozódugót.
- Vegye le a fedelet.
- Nyomja meg a nyitó-nyomógombot, és a lengőkart hozza az **2-es** pozícióba.
- A szerszámot vegye ki a meghajtóból.
- Vegye le a tálát.
- Minden alkatrészt tisztítson meg, lásd a „Tisztítás és ápolás” fejezetet.



Szeletelő



Sérülésveszély

Ne nyúljon az éles késekbe és az aprítótárcsák éleihez. Az aprítótárcsát csak a szélén fogja meg!

A szeletelőt csakis álló meghajtónál, kihúzott hálózati csatlakozódugónál szabad feltenni, illetve levenni.

Ne nyúljon a betöltőnyílásba.

Figyelem!

A szeletelőt csak teljesen összeszerelt állapotban használja. A szeletelőt soha ne szerelje össze az alapkészüléken. A szeletelőt csak a bemutatott üzemeltetési helyzetben szabad működtetni.

Túlterhelés elleni védelem

A készüléken, a szeletelő túlterheléséből fakadóan keletkező nagyobb károk elkerülése érdekében a szeletelő hajtótengelyén kialakításra került egy bevágás (tervezett törési hely). Túlterhelés esetén a hajtótengely ezen a helyen törik el. Új tárcsatartó és a hozzátartozó hajtótengely a vevőszolgálatnál kapható.

Forgó-vágótárcsa – vastag/vékony

gyümölcs és zöldség szeleteléséhez.

Feldolgozás 5-ös (3) fokozaton.

Jelölés a forgó-vágótárcsán:

„1” vastag vágási oldalhoz

„3” vékony vágási oldalhoz

Figyelem!

A forgó-vágótárcsa nem alkalmas kemény sajt, kenyér, zsemle és csokoládé szeletelésére. Főtt, nem szétfővő fajtájú burgonyát csak hidegen szeleteljen.

Forgó-örlőtárcsa – durva/finom

gyümölcs, zöldség és sajt, kivéve kemény sajt (pl. parmezán) reszeléséhez. Feldolgozás 3-as (2) vagy 4-es (3) fokozaton.

Jelölés a forgó-örlőtárcsán:

„2” durva örlési oldalhoz

„4” finom örlési oldalhoz

Figyelem!

A forgó-örlőtárcsa nem alkalmas dió-, maggyoróforgács készítésére. Puha sajtot csak a durva oldalával 7-es (4) fokozaton reszeljen.

Orotárcsa – közepes finomságú

nyers burgonya, kemény sajt (pl. parmezán), hűtött csokoládé és dió reszeléséhez, illetve darálásához. Feldolgozás 7-es (4) fokozaton.

Figyelem!

A reszelőkorong nem alkalmas puha és szeletelhető sajt reszeléséhez.

Munka a szeletelővel

- Nyomja meg a nyitó-nyomógombot, és a lengőkart hozza az 2-es pozícióba.



- Helyezze be a tálat:
 - az előredöntött tálat helyezze fel, majd állítsa le,
 - fordítsa ütközésig az óramutató járásával ellentétes irányban.
- Nyomja meg a nyitó-nyomógombot, és a lengőkart hozza az 3-as pozícióba.
- A szeletelő meghajtása előtt vegye le a hajtómű védőfedelét (A-5a ábra).
- Tartsa meg a tárcsatartót az alsó végénél fogva. Közben mindkét hegynek felfelé kell mutatnia.
- Óvatosan helyezze a tárcsatartó hegyeire a kívánt vágó- vagy örlőtárcsát (A-6a ábra). A forgótárcsánál ügyeljen rá, hogy a kívánt oldal legyen felfelé.
- Fogja meg a tárcsatartót a felső végénél fogva, és helyezze a házba (A-6b ábra).
- Tegye fel a fedelet (ügyeljen a jelölésre) és az óramutató járásával ellentétes irányban forgassa el ütközésig.
- Helyezze a szeletelőt a A-8 ábrán látható módon a hajtásra, és forgassa az óramutató járásával megegyező irányba ütközésig.
- A forgókapcsolót állítsa az ajánlott fokozatra.
- Adagolja a feldolgozandó élelmiszert a betöltőnyílásba és a tömőeszközzel tolja be.

**Figyelem!**

Kerülje el a szeletelni kívánt élelmiszerek feltorlódását a kiömlőnyílásnál.

Hasznos tanács: Egyenletes vágáshoz a vékony vágónyílót kötegenként dolgozza fel.

Megjegyzés: Ha a feldolgozandó élelmiszer megakad a szeletelőben, kapcsolja ki a konyhai gépet, a hálózati csatlakozót húzza ki, várja meg, míg a hajtómű megáll, vegye le a szeletelő fedelét és ürítse ki a betöltőnyílást.

A munka befejezése után

- A készüléket kapcsolja ki a forgókapcsolóval.
- Forgassa a szeletelőt az óramutató járásával ellentétes irányba és vegye le.
- A fedelet forgassa az óramutató járásával ellentétes irányba és vegye le.
- Vegye le a tárcsatartót a tárcsával együtt. Ehhez alulról nyomja meg az ujjával a meghajtótengelyt (A-ábra).

- Tisztítsa meg az alkatrészeket.

Turmixfeltét



Sérülésveszély az éles kés/forgó hajtómű miatt!

Soha ne nyúljon a felhelyezett turmixfeltétbe! A turmixgépet csak a meghajtómű álló helyzetében tegye fel/ vegye le! A turmixgépet csak összerakott állapotban és felhelyezett fedéllel szabad üzemeltetni.



Forrázásveszély!

Ha forró anyagot kever, akkor a fedélben lévő tölcéséren keresztül gőz távozik. Maximum 0,5 liter forró vagy habzó folyadékot szabad betölteni.

Figyelem!

A turmixgép megsérülhet. Ne dolgozzon mélyhűtött hozzávalókkal (kivéve jégkocka). Ne járassa a turmixgépet üresen.

Munka a turmixgéppel

 ábra

- Nyomja meg a nyitó-nyomógombot, és a lengőkart hozza a **4-es** pozícióba. 
- A turmixmeghajtó védőfedelét vegye le.
- Helyezze fel a turmix poharat (a markolaton lévő jelölés a készüléken lévő jelölésen legyen), és az óramutató járásával ellenkező irányban fordítsa el ütközésig.
- Töltse be a hozzávalókat. Maximális folyékony mennyiség = 1,25 liter; maximális habos vagy forró folyadékmennyiség = 0,5 liter; az optimális feldolgozandó mennyiség, szilárd = 50–100 gramm.
- Tegye fel a fedelet, és fordítsa el a turmixfeltét fogójába ütközésig az óramutató járásával ellenkező irányba. A fedélnek be kell reteszelnie.
- A forgókapcsolót állítsa a kívánt fokozatra.

A hozzávalók utántöltése

-8. ábra)

- A készüléket kapcsolja ki a forgókapcsolóval.
- Vegye le a fedelet, és töltse be a hozzávalókat

vagy

- vegye ki a tölcésért, és a szilárd hozzávalókat egymás után az utántöltő nyíláson keresztül töltse be

vagy

- a folyékony hozzávalókat töltse be a tölcéséren keresztül.

A munka befejezése után

- A készüléket kapcsolja ki a forgókapcsolóval.
- A turmixgépet az óramutató járásával megegyező irányban fordítsa el és vegye le.

Hasznos tanács: Legjobb, ha a keverőt közvetlenül a használat után megtisztítja.

Tisztítás és ápolás



Figyelem!

Ne használjon súrolószert a készülék tisztításához. A készülék felülete megsérülhet.

Az alapgép tisztítása



Áramütés veszélye!

Soha ne merítse az alapgépet vízbe, és soha ne tartsa folyó víz alá. Gőzüzemű tisztítót ne használjon.

- Húzza ki a hálózati csatlakozódugót.
- Az alapkészüléket és a meghajtók védőfedelét nedves törülkövel tisztítsa meg. Szükség esetén használjon egy kevés mosogatószert.
- A készüléket ezután törölje szárazra.

A tál és a szerszámok tisztítása

A tál és a szerszámok mosogatógépben tisztíthatók.

A műanyag tartozékokat a mosogatógépben ne szorítsa be, mert a mosogatás folyamán ezeknél maradandó alakváltozás is lehetséges!

Szeletelő tisztítása

A szeletelő minden alkatrésze tisztítható mosogatógépben.

Hasznos tanács: A pl. sárgarépa feldolgozása után visszamaradó pirosas elszíneződés eltávolításához öntsön egy kis étolajat egy törülőruhára, és azzal dörzsölje át a szeletelőt (az aprítótárcsákat ne). Ezután mossa el a szeletelőt.

A turmixfeltét tisztítása



Sérülésveszély az éles kés miatt!

A keverőkést ne fogja meg pusztá kézzel.

A turmixpohár, a fedél és a tölcser mosogatógépben mosható.

Hasznos tanács: Folyadékok feldolgozását követően gyakran elegendő a mixert úgy megtisztítani, hogy azt levénné a készülékről. Ehhez öntsön egy kevés mosogatószeres vizet a feltett turmixfeltétbe. Néhány másodpercre kapcsolja be a turmixgépet (M fokozat). A mosogatóvizet öntse ki, és öblítse ki tiszta vízzel a turmixgépet.



Fontos tudnivaló

Szükség esetén tisztítsa meg a tartozéktáskát. Vegye figyelembe a táskában lévő ápolási útmutatást.

Tárolás



Sérülésveszély!

Ha nem használja a készüléket, húzza ki a hálózati csatlakozót.

☒ ábra

- A szerszámokat és az aprítótárcsákat a tartozéktáskában tárolja.
- A tartozéktáskát a tálban tárolja.
- A tárolást az eredeti csomagolásban lásd **☐ ábra**.

Segítség üzemzavar esetén



Sérülésveszély!

Az üzemzavar megszüntetése előtt húzza ki a csatlakozódugót.



Fontos útmutatás a MUM54../MUM55../MUM56.. készülékhez

Ha a készülék kezelésében hiba történik, ha kiold az elektronikus biztosíték illetve a készülék meghibásodása esetén villog a működésjelző.

A lengőkar reteszelésének minden munkapozícióban be kell kattannia a helyére.
A fellépő problémát először az alábbi útmutatások segítségével próbálja meg elhárítani.

Hibajelenség

A készülék nem indul el.

A hiba elhárítása

- Ellenőrizze az áramellátást.
- Ellenőrizze a hálózati csatlakozódugót.
- Ellenőrizze a lengőkart. Megfelelő pozícióban van? A helyére kattant?
- A turmixfeltétet ill. a tálat fordítsa el ütközésig.
- Tegye fel a turmixfeltét fedelét, és csavarja rá ütközésig.
- A meghajtómű védőfedeleit a nem használt meghajtókra tegye fel.
- Az újrabekapcsolás elleni védelem aktív. A készüléket állítsa 0/off állásba, és azután kapcsolja vissza a kívánt fokozatra.

Hibajelenség

A készülék használat közben kikapcsol. A túlterhelés elleni védelem mostantól aktív. Túl sok élelmiszert dolgozott fel egyidejűleg.

A hiba elhárítása

- Kapcsolja ki a készüléket.
- Csökkentse a feldolgozási mennyiséget. Ne lépje túl a megengedett maximális mennyiségeket (lásd „Felhasználási példák”)!)

Hibajelenség

Járó hajtás mellett véletlenül megnyomta a kireteszelő gombot.

A lengőkar felfelé mozog. A hajtás lekapcsol, de nem a szerszámcserehez megfelelő helyzetben áll meg.

A hiba elhárítása

- A forgókapcsolót állítsa 0/off állásba.
- Mozgassa a lengőkart 1-es helyzetbe.
- Kapcsolja be a készüléket (1-es fokozat).
- Kapcsolja ki újra a készüléket. A szerszám a szerszámcserehez megfelelő helyzetben áll meg.



Hibajelenség

A turmixgép nem kezd el működni vagy használat közben leáll, a meghajtómű „zúg”. A kés blokkolva van.

A hiba elhárítása

- Kapcsolja ki a készüléket és húzza ki a csatlakozódugót.
- Vegye le a turmixfeltétet és távolítsa el az akadályt.
- A turmixfeltétet ismét helyezze vissza.
- Kapcsolja be a készüléket.



Fontos tudnivaló

Ha az üzemzavar nem szüntethető meg, kérjük forduljon az ügyfélszolgálathoz.

Alkalmazási példák

Tejszínhab

100 g–600 g

- A tejszínt 1½–4 percig 7-es (4) fokozaton (a tejszín mennyiségétől és tulajdonságától függően) a habverőszárral verje fel.



Tojásfehérje-hab

1–8 tojásfehérje

- A tojásfehérjét 4–6 percig 7-es (4) fokozaton verje fel a habverőszárral.



Piskótatészta

Alaprecept

2 tojás

2–3 evőkanál forró víz

100 g cukor

1 csomag vaníliás cukor

70 g liszt

70 g étkezési keményítő

esetleg sütőpor

- A hozzávalókat (a liszt és az étkezési keményítő kivételével) a habverőszárral kb. 4–6 percig 7-es (4) fokozaton verje habosra.
- Állítsa a forgókapcsolót az 1-es (1) fokozatra és az átszitált lisztet és étkezési keményítőt kb. ½–1 perc alatt kanalként adagolja hozzá.



Maximális mennyiség: 2 x alaprecept

Kevert tészta

Alaprecept

3–4 tojás

200–250 g cukor

1 csipet só

1 csomag vaníliás cukor, vagy ½ citrom héja

200–250 g vaj vagy margarin

(szobahőmérsékletű)

500 g liszt

1 csomag sütőpor

125 ml tej

- A keverőszárral az összes hozzávalót keverje kb. ½ percig az 1-es (1) fokozaton, azután kb. 3–4 percig a 7-es (4) fokozaton.



Maximális mennyiség: 1,5 x alaprecept

Omlós tészta

Alaprecept

125 g vaj

(szobahőmérsékletű)

100–125 g cukor

1 db tojás

1 csipet só

kevés citromhéj vagy vaníliás cukor

250 g liszt

esetleg sütőpor

- A keverőszárral az összes hozzávalót keverje kb. ½ percig az 1-es (1) fokozaton, azután kb. 2–3 percig a 6-os (3) fokozaton.

500 g-nál nagyobb lisztmennyiség esetén:

- A dagasztószárral az összes hozzávalót keverje kb. ½ percig az 1-es (1) fokozaton, azután kb. 3–4 percig a 3-as (2) fokozaton.



Maximális mennyiség: 2 x alaprecept

Kelt tészta

Alaprecept

500 g liszt

1 db tojás

80 g zsír (szobahőmérsékletű)

80 g cukor

200–250 ml langyos tej

25 g friss élesztő vagy 1 csomag száraz élesztő

½ citrom héja

1 csipet só

- A dagasztószárral keverje az összes hozzávalót kb. ½ percig az 1-es fokozaton, azután kb. 3–6 percig a 3-as (2) fokozaton.



Maximális mennyiség: 1,5 x alaprecept

Metélt tészta*Alaprecept*

300 g liszt

3 tojás

igény szerint 1–2 evőkanál (10–20 g) hideg víz

- Az összetevőket kb. 3–5 percig 3-as (2) fokozaton gyúrja össze.

Maximális mennyiség: 1,5 x alaprecept**Kenyértészta***Alaprecept*

750 g liszt

2 csomag száraz élesztő

2 teáskanál só

450–500 ml meleg víz

A dagasztószárral keverje az összes hozzávalót kb. ½ percig az 1-es fokozaton, azután kb. 4–5 percig a 3-as (2) fokozaton.

Majonéz

2 tojás

2 teáskanál mustár

1/4 l olaj



2 evőkanál citromlé vagy ecet

1 csipet só

1 csipet cukor

A hozzávalók azonos hőmérsékletűek legyenek.

- A hozzávalókat (az olaj kivételével) néhány másodpercig 3-as (2) vagy 4-es (3) fokozaton dolgozza fel a turmixgépben.
- A turmixgépet kapcsolja a 7-es (4) fokozatra, és az olajat a tölcséren keresztül lassan adja hozzá és addig keverje tovább, amíg a majonéz jól összekeveredik.

A majonézt rögtön használja fel, ne tárolja.**Mézes krém (kenyérre)**

30 g vaj (a hűtőből 7 °C)

190 g méz (a hűtőből 7 °C)

- A vajat kis darabokra vágva tegye a turmixfeltétbe.
- Adja hozzá a mézet, és keverje 7-es (4) fokozaton 15 másodpercig.

**Különleges tartozék****MUZ5ZP1**

Citrusgyümölcs-prés

Narancs, citrom és grapefruit préseléséhez.

**MUZ5CC1**

Aprító

Gyümölcsök és zöldségek azonos méretű kockára vágásához

**MUZ5FW1**

Húsdaráló

Friss hús aprításához tatár beefsteakhez vagy fasírtához.

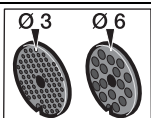

**MUZ45LS1**Lyuktárcsa-készlet
finom (3 mm), durva
(6 mm)

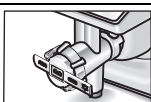
MUZ5FW1 húsdarálóhoz.

Finom a pástétomokhoz és szendvicsszendvicsekhez,
durva a sült kolbászhoz és szalonnához.**MUZ45LS1**Kinyomós sütemény-
előtét

MUZ5FW1 húsdarálóhoz.

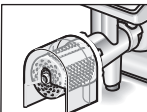
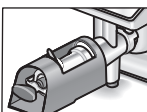
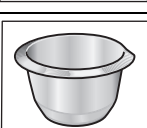
Fémsablonokkal 4 különböző süteményformához

	MUZ45RV1 Reszelő előtét	MUZ5FW1 húsdarálóhoz. Dió, mandula, csokoládé forgácsolásához és szárított zsemle reszeléséhez.
	MUZ45FV1 Gyümölcsprés-előtét	MUZ5FW1 húsdarálóhoz. Bogyós gyümölcsök, kivéve málna, paradicsom és csipkebogyó préseléséhez. Egyidejűleg pl. a ribizlit a készülék automatikus kimagozza, szárát eltávolítja.
	MUZ45PS1 Hasáburgonya-szeletelő tárcsa	MUZ5DS1 szeletelőhöz. Nyers burgonya hasáburgonyává történő aprításához.
	MUZ45AG1 Ázsiai zöldségszeletelő tárcsa	MUZ5DS1 szeletelőhöz. A gyümölcsöt és zöldséget vékony csíkokra vágja az ázsiai zöldséges ételekhez.
	MUZ45RS1 Reszelőkorong, durva	MUZ5DS1 szeletelőhöz. Nyers burgonya reszeléséhez pl. reszelt süteményhez vagy gombóchoz.
	MUZ45KP1 Krumplilángos-tárcsa	MUZ5DS1 szeletelőhöz. Burgonya krumplilángoshoz való reszeléséhez, valamint gyümölcsök és zöldségek szeleteléséhez.
	MUZ5ER2 Nemesacél keverőtál	A tálban maximum 750 g lisztet plusz a hozzávalókat lehet feldolgozni.
	MUZ5KR1 Műanyag-keverőtál	A tálban maximum 750 g lisztet plusz a hozzávalókat lehet feldolgozni.
	MUZ5MX1 Keverő felsőrész műanyag	Italok turmixolásához, gyümölcsök és zöldségek pürésítéséhez, majonéz készítéséhez, gyümölcs és dió aprításához, jégkocka aprításához.
	MUZ5MM1 Multifunkciós mixer	Fűszerek, zöldségek, alma és hús aprításához, répa, retek és sajt reszeléséhez, dió- és csokoládéforgács készítéséhez.

Ha egy tartozékrész nem alaptartozék, a kereskedésekben vagy az ügyfélszolgálatnál beszerezhető.

Ártalmatlanítás



Ez a készülék az elektromos és elektronikus készülékekre vonatkozó 2012/19/EU sz. európai irányelvnek (waste electrical and electronic equipment – WEEE) megfelelő jelöléssel van ellátva.

Az irányelv keretét szab a használt készülékek Európa-szerte érvényes visszavételének és értékesítésének.

Az aktuális ártalmatlanítási útmutatásokról kérjük, tájékozódjon szakkereskedőjénél vagy a helyi önkormányzatnál.

Garanciális feltételek

A garanciális feltételeket a 117/1991 (IX. 10) számú kormányrendelet szabályozza. 72 órán belüli meghibásodás esetén a készüléket a kereskedelem kicseréli.

Ezután vevőszolgálatunk gondoskodik az előírt 15 napon belüli, kölcsönkészülék biztosítása esetén 30 napon belüli javításról.

A garanciális szolgáltatásokat a vásárlásnál kapott, szabályosan kitöltött garanciajeggyel lehet igénybevenni, amely minden egyéb garanciális feltételt is részletesen ismertet.

Minőségtanúsítás: A 2/1984. (111.10.)

BkM-IpM számú rendelete alapján, mint forgalmazó tanúsítjuk, hogy a készülék a vásárlási tájékoztatóban közölt adatoknak megfelel.

*Щиро вітаємо Вас з покупкою нового приладу фірми BOSCH.
Ви придбали сучасний, високоякісний побутовий прилад.
Додаткову інформацію про нашу продукцію Ви знайдете на нашій сторінці в Інтернеті.*

Зміст

Для Вашої безпеки	211
Короткий огляд	214
Управління	215
Очищення і догляд	219
Зберігання	220
Допомога при неполадках	220
Приклади для використання	221
Спеціальні приладдя	222
Утилізація	224
Гарантійні умови	224

Для Вашої безпеки

Прочитайте уважно цю інструкцію перед використанням, щоб ознайомитися з важливими вказівками з техніки безпеки і управління для цього приладу.

У разі недотримання вказівок щодо правильного використання приладу виробник не несе відповідальності за збитки, які виникли внаслідок цього.

Цей прилад призначений для переробки продуктів у звичайній для домашнього господарства кількості в домашніх або побутових умовах і не розрахований для використання в промислових цілях. Застосування в побутових умовах включає, напр.: використання в кухнях для співробітників магазинів, офісів, сільськогосподарських і інших промислових підприємств, а також користування гостями пансіонів, невеликих готелів і подібних закладів.

Прилад можна використовувати лише для переробки продуктів у звичайних для домашнього господарства кількостях і відрізках часу. Не перевищуйте допустимої максимальної кількості продуктів (дивіться «Приклади для використання»)! Цей прилад придатний для перемішування, замішування і збивання продуктів. Не використовувати для переробки інших предметів чи речовин. За умови використання дозволеного виробником приладдя можливі також інші види застосування.

Прилад можна використовувати лише з оригінальним приладдям. При використанні приладдя слід дотримуватися доданих інструкцій з використання.

Зберігайте, будь ласка, інструкцію з використання. Передавайте інструкцію з використання наступним користувачам разом з приладом.

Загальні вказівки з техніки безпеки

Небезпека враження електричним током

Дітям забороняється користуватися цим приладом.

Прилад та його шнур живлення тримати осторонь від дітей.

Особи з обмеженими фізичними, сенсорними або розумовими здібностями чи з недоліком досвіду та знань можуть користуватися приладами тільки під наглядом або після отримання вказівок по безпечному використанню приладу та після того, як вони усвідомили можливі небезпеки у зв'язку з неправильним використанням приладу.

Дітям заборонено гратися з приладом. Не залишайте прилад під час роботи без нагляду.

Прилад слід підключати до електромережі та експлуатувати лише у відповідності з даними на табличці з технічними характеристиками. Лише для використання в закритих приміщеннях.

Використовувати тільки у тому випадку, якщо у приладу і його шнура живлення немає ніяких пошкоджень.

Перед заміною приладдя або додаткових деталей, які рухаються під час роботи, прилад слід вимкнути та від'єднати від електромережі. Залишаючи прилад без догляду, а також перед його складанням, розбиранням або очищенням, прилад слід завжди від'єднувати від електромережі.

Не тягнути шнур живлення через гострі краї або гарячі поверхні.

Якщо шнур живлення цього приладу пошкоджений, то його заміна повинна виконуватися виробником, його службою сервісу або відповідно кваліфікованим фахівцем з метою уникнення ризиків.

Ремонт приладу доручати тільки нашій службі сервісу.

▲ Вказівки з техніки безпеки для цього приладу

Небезпека поранення

Небезпека враження електричним током!

Вмикати штепсельну вилку до розетки тільки після закінчення усіх підготовок до роботи з приладом.

Ні в якому разі не занурювати основний блок приладу у рідину та не тримати під проточною водою.

Не користуватися пароочищувачем.

Не переставляти поворотний важіль, поки прилад ввімкнений.

Зачекатися повної зупинки приводу.

Насадки/приладдя можна міняти тільки після зупинки приводу – привід продовжує рухатися ще деякий час після вимкнення.

Прилад вмикати та вимикати виключно поворотним перемикачем.

При невикористанні приладу вийняти штепсельну вилку з розетки.

Вийняти штепсельну вилку з розетки перед тим, як приступати до усунення неполадки.

Небезпека поранення обертовими насадками!

Не торкатися обертових деталей. Під час роботи ніколи не встромляти руки до чаші. Працювати лише зі встановленою кришкою (12)!

Насадки можна міняти тільки після зупинки приводу – привід продовжує рухатися ще деякий час після вимкнення та зупиняється в положенні для зміни насадок. Важіль рухати лише після повної зупинки насадки.

З міркувань безпеки прилад можна експлуатувати лише, якщо приводи, які не використовуються, закриті захисними кришками для приводів (5, 8).

Багатофункціональну нарізку можна вставляти/знімати тільки після зупинки приводу і після виймання вилки з розетки.

Не встромляти рук до прийомного бункеру.

Небезпека поранення гострими ножами!

Не торкатися гострих ножів і кантів дисків для подрібнення.

Диски для подрібнення можна брати тільки за краї!

Не торкатися ножів блендера оголеними руками.

Небезпека поранення гострими ножами/обертовим приводом!

Ніколи не встромляти рук до встановленого блендеру! Блендер можна знімати/встановлювати тільки після зупинки приводу!

Блендер можна використовувати тільки у зібраному стані та зі встановленою кришкою.

Небезпека ошпарювання!

Під час переробки гарячих продуктів в блендері з воронки в кришці виступає пара. Заповнювати максимум 0,5 літрів гарячої або пінистої рідини.

Важливо!

Прилад можна використовувати лише з оригінальним приладдям.

При використанні приладдя слід дотримуватися доданих інструкцій з використання. Одночасно можна користуватися тільки однією насадкою або одним приладдям.

▲ Пояснення символів на приладі або приладді



Дотримуватися вказівок інструкції з використання.



Обережно! Обертові ножі.



Обережно! Обертові насадки.

Не встромляти рук до завантажувального отвору.

Системи безпеки

Блокування проти ввімкнення

Див. таблицю «Робочі положення».

Прилад вмикається в **пол. 1 і 3** лише тоді:

- коли чаша (11) вставлена і повернута в зафіксоване положення та
- захисна кришка приводу блендера (8) закрыта.

Блокування повторного ввімкнення

Під час перерви в подачі струму прилад залишається ввімкненим, але двигун не заводиться пізніше при подачі струму.

Для повторного ввімкнення установіть перемикач на **0/off**, а потім ввімкніть.

Захист від перевантаження

В разі самостійного вимкнення двигуна під час експлуатації, захист від перевантаження активований. Це може бути спричинене одночасною переробкою занадто великої кількості продуктів.

Заходи в разі ввімкнення системи безпеки описані в розділі «Допомога при неполадках».

Дана інструкція з використання описує різні виконання приладу, див. також огляд моделей (малюнок ). Прилад не потребує технічного догляду.

Короткий огляд

Будь ласка, розгорніть сторінки з малюнками.

Малюнок 

Основний блок

1 Кнопка розблокування

2 Поворотний важіль

Функція «Easy ArmLift» для підтримання руху важелю доверху (дивіться «Робочі положення»).

3 Поворотний перемикач

Після вимкнення (положення **0/off**) прилад автоматично приходить в оптимальне положення для зміни насадок.

MUM52..:

«**0/off**» = стоп

«**М**» = моментальне включення з найвищим числом оборотів, тримайте перемикач протягом часу потрібного для переробки. Ступені **1–4**, робоча швидкість: «**1**» = низьке число оборотів – повільно, «**4**» = високе число оборотів – швидко.

MUM54../MUM55../MUM56..:

«**0/off**» = стоп

«**М**» = моментальне включення з найвищим числом оборотів, тримайте перемикач протягом часу потрібного для переробки. Ступені **1–7**, робоча швидкість: «**1**» = низьке число оборотів – повільно, «**7**» = високе число оборотів – швидко.

4 Індикаторне табло (MUM54../55../56..)

Світиться під час роботи (перемикач на **М** або **1–7**).

Блимає в разі неполадок в управлінні приладу, при спрацюванні електронного запобіжника або дефекті приладу, дивіться розділ «Допомога при неполадках».

5 Захисна кришка приводу

Щоб зняти, натисніть на захисну кришку приводу ззаду і зніміть.

6 Привід для

– багатофункціональної нарізки і
– преса для цитрусових (Спеціальні приладдя *).

При невикористанні закрити привід захисною кришкою.

7 Привід для насадок (віничок-мішалка, віничок-збивалка, гачок для замішування) і м'ясорубки (Спеціальні приладдя *)

8 Захисна кришка приводу блендера

9 Привід для блендера (Спеціальні приладдя *)

При невикористанні закрити привід блендера захисною кришкою.

10 Відсік для зберігання кабелю

MUM52../MUM54..:

Розмістіть кабель у відсіку для кабелю MUM55../MUM56..:

Автоматичне змотування кабелю

Чаша з приладдям

11 Чаша з нержавіючої сталі

12 Кришка

Насадки

13 Віничок-мішалка

14 Віничок-збивалка

15 Гачок для замішування з відхилювачем тіста

16 Сумка для приладдя

Для зберігання насадок і ріжучих дисків.

Багатофункціональна нарізка**17 Штовхач****18 Кришка з прийомним бункером****19 Диски для подрібнення**

19a Двосторонній диск для нарізання – на товсті/тонкі скибки

19b Двостороння шатківниця – крупно/дрібно

19c Диск-тертка – середньо

20 Тримач дисків**21 Корпус з випускним отвором****Блендер *****22 Келих блендера****23 Кришка****24 Воронка**

* Деталі, які не входять до комплекту поставки, можна замовити у торгівлі та службі сервісу.

Робочі положення**Малюнок B****⚠ Увага!**

Прилад слід експлуатувати тільки, якщо приладдя/насадки встановлені до правильного приводу та у правильному положенні у відповідності з цією таблицею та знаходяться у робочому положенні. Поворотний важіль повинен бути зафіксованим в пазу в кожному робочому положенні.

**Вказівка**

Поворотний важіль устаткований функцією «Easy Armlift», яка підтримує рух поворотного важеля доверху.

Установка робочого положення:

- Натиснути кнопку розблокування та повернути поворотний важіль. Підтримувати рух однією рукою.
- Повернути поворотний важіль в бажане положення до фіксації.

Положення	Привід		MUM52..:	MUM54.. MUM55.. MUM56..
1	7		1–4	1–7
			1–4	1–7
			1–2	1–3
2	7		*	–
3	6		2–4	3–7
			2–3	3–5
4	9		3–4	5–7
	7		3–4	5–7

* Установка/зняття віничка-збивалки, віничка-мішалки і гачка для замішування; додавання великої кількості продуктів для переробки.

Управління**Небезпека поранення!**

Вмикати штепсельну вилку до розетки тільки після закінчення усіх підготовок до роботи з приладом.

**Увага!**

Прилад слід експлуатувати тільки з приладдям/насадками в робочому положенні.

Не експлуатувати прилад порожнім.

Тримати прилад та приладдя подалі від джерел тепла. Деталі не можна використовувати в мікрохвильовій печі.

- Перед першим використанням прилад та приладдя слід ретельно почистити, див. «Очищення і догляд».

**Важлива вказівка**

Рекомендовані в цій інструкції з використання орієнтовні значення робочої швидкості зазначені для приладів з 7-ступінчастим поворотним перемикачем. Значення для приладів з 4-ступінчастим поворотним перемикачем наведені поряд в дужках.

Дана інструкція з експлуатації містить наклейку з установками робочої швидкості приладу при використанні насадок та аксесуарів.

Ми рекомендуємо приклеїти цю наклейку на прилад (малюнок 9).

Підготовка

- Встановити основний блок на рівній та чистій поверхні.
- Витягнути кабель (малюнок 10).

MUM52../MUM54..

Відсік для кабелю:
Витягнути кабель до бажаної довжини.

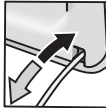
**MUM55../MUM56..**

Автоматичне змотування кабелю
Витягнути кабель одним рухом до бажаної довжини (макс. 100 см) та відпустити повільно; кабель зупиниться на місці.
Скорочення робочої довжини кабелю:
Потягнути злегка за кабель, а потім змотати його до бажаної довжини.
Потім знову злегка потягнути за кабель та відпустити повільно; кабель зупиниться на місці.

**Увага!**

Не перекручувати кабель під час його змотування.

Не вкладайте кабель від руки в приладах з автоматичним змотуванням. Якщо кабель застопориться, його слід повністю вийняти, а потім знову змотати.

- Вставити штепсельну вилку в розетку.

Чаша і приладдя**Небезпека поранення обертливими насадками**

Під час роботи ніколи не встромляти руки до чаші. Працювати лише зі встановленою кришкою (12)!

Насадки можна міняти тільки після зупинки приводу – привід продовжує рухатися ще деякий час після вимкнення та зупиняється в положенні для зміни насадок. Важіль рухати лише після повної зупинки насадки.

Експлуатація приладу допускається лише за умови дотримання вимог безпеки, згідно яких приводи, що не використовуються, повинні бути закритими захисними кришками (5, 8).

**Увага!**

Чашу можна використовувати лише для роботи з цим приладом.

Вінчик-мішалка (13)

для перемішування тіста, напр.,
здобного тіста.

**Вінчик-збивалка (14)**

для збивання яєчних білків, вершків та легких видів тіста, напр.,
бісквітного тіста

**Гачок для замішування (15)**

для замішування важкого тіста та підмішування інгредієнтів, які не повинні подрібнюватися (напр.: родзинки, шоколадних пластивців)

**Робота з чашею та насадками Малюнок 13**

- Натиснути на кнопку розблокування та перевести поворотний важіль в положення 2. 
- Установка чаші:
 - встановити чашу нахилоною вперед та поставити рівно,
 - повернути проти годинникової стрілки до фіксації.
- В залежності від мети переробки вставити у привід вінчик-мішалку, вінчик-збивалку чи гачок для замішування до фіксації.

Вказівка:

Поверніть відхилювач тіста на гачку для замішування так, щоб гачок міг ввійти в паз (малюнок 13-4b).

- Завантажити продукти для переробки до чаші.
- Натиснути на кнопку розблокування та перевести поворотний важіль в положення 1.
- Встановити кришку.
- Встановити поворотний перемикач на бажаний ступінь.



Наша рекомендація:

- Віничок-мішалка: спочатку перемішувати на ступені 1 (1), потім ввімкнути ступінь 7 (4)
- Віничок-збивалка: ступінь «7» (4), підмішувати на ступені «1» (1)
- Гачок для замішування: спочатку вмішувати на ступені «1» (1), вимішувати на ступені «3» (2)

Довантаження інгредієнтів

- Вимкнути прилад за допомогою поворотного перемикача.
- додавати інгредієнти через отвір для завантажування в кришці.
- або
- Зняти кришку.
- Натиснути на кнопку розблокування та перевести поворотний важіль в положення 2.
- Завантажити інгредієнти.



Після роботи

- Вимкнути прилад за допомогою поворотного перемикача.
- Вийняти штепсельну вилку з розетки.
- Зняти кришку.
- Натиснути на кнопку розблокування та перевести поворотний важіль в положення 2.
- Вийняти насадку з приводу.
- Вийняти чашу.
- Почистити всі деталі, див. «Очищення і догляд».



Багатофункціональна нарізка



Небезпека поранення

*Не торкатися гострих ножів і кантів дисків для подрібнення. Диски для подрібнення можна брати тільки за краї! Багатофункціональну нарізку можна вставляти/знімати тільки після зупинки приводу і після виймання вилки з розетки.
Не встромляти рук до прийомного бункера.*

Увага!

Багатофункціональну нарізку використовувати тільки в повністю зібраному стані. Багатофункціональну нарізку ніколи не збирати на основному блоці.

Багатофункціональну нарізку використовувати лише в зазначеному робочому положенні.

Захист від перевантаження

Щоб попередити значні пошкодження приладу в разі перевантаження багатофункціональної нарізки, на приводному валу багатофункціональної нарізки зроблена насічка (місце заданого злому). У випадку перевантаження привідний вал зламується в цьому місці. Новий вал для дисків з привідним валом можна придбати в службі сервісу.

Двосторонній диск для нарізання – на товсті/тонкі скибки

для нарізання фруктів та овочів. Переробка на ступені «5» («3»). Позначення на двосторонньому диску для нарізання:

«1» – сторона для нарізання товстими скибками

«3» – сторона для нарізання тонкими скибками

Увага!

Двосторонній диск для нарізання не придатний для нарізання твердого сиру, хліба, булочок і шоколаду. Варену, тверду картоплю різати лише холодною.

Двостороння шатківниця – крупно/дрібно



для шаткування овочів, фруктів і сиру, крім твердого сиру (напр., «Пармезану»). Переробка на ступіні «3» («2») або «4» («3»).

Позначення на двосторонній шатківниці:
«2» – сторона для крупного шаткування
«4» – сторона для дрібного шаткування

Увага!

Двостороння шатківниця не придатна для шаткування горіхів. М'який сир шаткувати лише на стороні для крупного шаткування на ступені «7» («4»).

Диск-тертка – середньо





для натірання синої картоплі, твердого сиру (напр., «Пармезану»), охолодженого шоколаду та горіхів. Переробка на ступені «7» («4»).

Увага!

Диск-тертка не придатний для натірання м'якого і нарізного сиру.

Робота з багатофункціональною нарізкою

Малюнок **Г**

- Натиснути на кнопку розблокування та перевести поворотний важіль в положення **2**. 
- Установка чаші:
 - встановити чашу нахиленою вперед та поставити рівно,
 - повернути проти годинникової стрілки до фіксації.
- Натиснути на кнопку розблокування та перевести поворотний важіль в положення **3**. 
- Зніміть захисну кришку з приводу багатофункціональної нарізки (Малюнок **Г-5a**).
- Тримати міцно тримач дисків за нижній кінець, при цьому обидва виступи повинні вказувати вгору.
- Бажаний диск для нарізання або шаткування покладіть обережно на зубці вала для дисків (малюнок **Г-6a**). При використанні двосторонніх дисків, стежити за тим, щоб бажана сторона вказувала вгору.
- Візьміть вал для дисків за нижній кінець і вставте в корпус (малюнок **Г-6b**).
- Встановити кришку (звернути увагу на позначку) і повернути за годинниковою стрілкою до упору.

- Установіть багатофункціональну нарізку на привід так, як зображено на малюнку **Г-8**, і поверніть її за годинною стрілкою до упору.
- Встановити поворотний перемикач на рекомендований ступінь.
- Завантажити продукти для переробки в прийомний бункер та підштовхувати штовхачем.

Увага!

Уникати накопичування нарізаних продуктів у випускному отворі.

Порада: Для рівномірних результатів тонкі продукти переробляти пучками.

Вказівка: У разі затиснення продуктів переробки в багатофункціональній нарізці кухонний комбайн слід вимкнути, вийняти вилку з розетки, зачекати зупинки приводу, зняти з багатофункціональної нарізки кришку і спустошити прийомний бункер.

Після роботи

- Вимкнути прилад за допомогою поворотного перемикача.
- Повернути багатофункціональну нарізку проти годинникової стрілки і зняти.
- Повернути кришку проти годинникової стрілки і зняти.
- Вийняти тримач дисків разом із диском. Для цього натиснути пальцем знизу на привідний вал (малюнок **Г**).
- Почистіть деталі.

Блендер



Небезпека поранення гострими ножами/обертювним приводом!

Ніколи не встромляти рук до встановленого блендеру! Блендер можна знімати/встановлювати тільки після зупинки приводу! Блендер можна використовувати тільки у зібраному стані та зі встановленою кришкою.



Небезпека опарювання!

Під час переробки гарячих продуктів в блендері з воронки в кришці виступає пара. Заповнювати максимум 0,5 літрів гарячої або пінистої рідини.

Увага!

Блендер може бути пошкоджений.
Не переробляти швидкозаморожені продукти (за винятком кубиків льоду).
Не експлуатувати блендер порожнім.

Робота з блендером**Малюнок 4**

- Натисніть на кнопку розблокування і установіть поворотний важіль в положенні 4.
- Зняти захисну кришку приводу блендера.
- Встановити келих блендера (позначка на ручці навпроти позначки на основному блоці) і повернути проти годинникової стрілки до упору.
- Завантажити інгредієнти.
Максимальна кількість, рідина = 1,25 літр
Максимальна кількість пінистих або гарячих рідин 0,5 літра;
оптимальна кількість для переробки, тверді продукти = 50–100 грам;
- Встановити кришку і повернути її проти годинникової стрілки до упору в ручку блендера. Кришка повинна бути зафіксованою в пазові.
- Встановити поворотний перемикач на бажаний ступінь.

Довантаження інгредієнтів**Малюнок 5-8**

- Вимкнути прилад за допомогою поворотного перемикача.
- Зняти кришку і заповнити інгредієнти або
- вийняти воронку і заповнювати тверді інгредієнти поступово через завантажувальний отвір або
- залити рідкі інгредієнти через воронку.

Після роботи

- Вимкнути прилад за допомогою поворотного перемикача.
- Повернути блендер за годинниковою стрілкою та зняти.

Порада: Блендер найкраще почистити відразу ж після використання.

Очищення і догляд**Увага!**

Не застосовувати ніяких абразивних засобів для чищення. На поверхнях можуть виникнути пошкодження.

Очищення основного блоку**Небезпека враження електричним током!**

Ні в якому разі не занурювати основний блок в воду та не тримати під проточною водою.

Не користуватися пароочиснувачем.

- Вийняти штепсельну вилку з розетки.
- Протерти основний блок та захисну кришку приводу вологою ганчіркою. За потреби можна скористатися невеликою кількістю миючого засобу.
- Після цього протерти прилад насухо.

Очищення чаші та насадок

Чашу та насадки можна мити в посудомийній машині.

Не затискати пластмасові елементи в посудомийній машині, це може призвести до їх сталої деформації під час миття!

Чищення багатофункціональної нарізки

Всі деталі багатофункціональної нарізки можна мити в посудомийній машині.

Порада: Для усунення червоного нальоту після переробки, напр., моркви, налити трохи харчової олії на тканину і протерти нею багатофункціональну нарізку (за винятком дисків для подрібнення). Після цього багатофункціональну нарізку сполоснути.

Очищення блендера**Небезпека поранення гострими ножами!**

Не торкатися ножів блендера оголеними руками.

Келих блендера, кришку та воронку можна мити в посудомийній машині.

Порада: Для очищення блендера після переробки рідин часто необов'язково знімати його з приладу. Для цього налити трохи води з миючим засобом до встановленого блендера. Ввімкнути блендер на декілька секунд (ступінь «М»). Вилити полоскальну воду та промити блендер чистою водою.

**Важлива вказівка**

Сумку для приладдя почистіть за потреби. Дотримуйтеся рекомендацій з догляду в сумці.

Зберігання**Небезпека поранення!**

При невикористанні приладу вийняти штепсельну вилку з розетки.

Малюнок

- Покладіть насадки і диски для подрібнення до сумки для приладдя.
- Зберігайте підставку для приладдя в чаші.
- Щодо зберігання в оригінальній упаковці дивіться **малюнок**.

Допомога при неполадках**Небезпека поранення!**

Вийняти штепсельну вилку з розетки перед тим, як приступати до усунення неполадки.

**Важлива вказівка для MUM54../MUM55../MUM56..**

В разі неполадки в управлінні приладу, при спрацюванні електронного запобіжника або дефекті приладу блимає індикаторне табло.

Поворотний важіль повинен бути зафіксованим в паузу в кожному робочому положенні.

Спробуйте спочатку усунути виниклу проблему за допомогою наступних вказівок.

Неполадка

Прилад не вмикається.

Усунення неполадки

- Перевірити подачу струму.
- Перевірити штепсельну вилку.
- Проконтролюйте важіль. Чи правильне положення? Чи зафіксований в паузу?
- Блендер чи чашу поверніть до упору.
- Встановіть кришку блендеру та закрутіть до упору.

- Закрити захисними кришками приводи, які не використовуються.
- Захист від повторного ввімкнення активований. Перемикнути прилад на «0/off», а потім назад на бажану ступінь.

Неполадка

Прилад вимикається під час використання. Захист від перевантаження активований. Занадто багато продуктів перероблялися одночасно.

Усунення неполадки

- Вимкніть прилад.
- Зменшити кількість перероблених продуктів. Не перевищуйте допустимого максимальної кількості продуктів (дивіться «Приклади для використання»!)

Неполадка

Під час роботи приводу мимовільно була натиснута кнопка розблокування. Поворотний важіль піднімається доверху. Привід вимикається, однак, не залишається в положенні для зміни насадок.

Усунення неполадки

- Встановити поворотний перемикач на «0/off».
- Поворотний важіль приведіть в положення 1.
- Ввімкнути прилад (ступінь «1»).
- Прилад знову вимкнути. Насадка залишається в положенні для зміни насадок.

**Неполадка**

Блендер не починає працювати або зупиняється під час роботи, привід «гудить». Ніж заблокований.

Усунення неполадки

- Вимкнути прилад та вийняти вилку з розетки.
- Зняти блендер та усунути перешкоду.
- Знову вставити блендер.
- Ввімкнути прилад.

**Важлива вказівка**

Якщо Ви не можете усунути неполадку таким чином, тоді зверніться, будь ласка, до служби сервісу.

Приклади для використання

Збиті вершки

100 г–600 г



- Вершки переробляти вінчиком-збивалкою 1½–4 хвилини на ступені «7» (4) (в залежності від кількості та властивостей вершків).

Яечний білок

від 1 до 8 білків



- Білки переробляти вінчиком-збивалкою 4–6 хвилин на ступені «7» (4).

Бісквітне тісто

Основний рецепт

2 яйця

2–3 ст. л. гарячої води

100 г цукру

1 пакунок ванільного цукру

70 г борошна

70 г крохмалю

можна розпушувач тіста



- Інгредієнти (крім борошна і крохмалю) прибл. 4–6 хвилин збивати в піну вінчиком-збивалкою на ступені «7» (4).
- Поворотний перемикач встановити на ступінь «1» (1) і додавати по ложці пересіяне борошно і крохмаль протягом прибл. ½–1 хвилини.

Максимальна кількість: 2 х основних рецепта

Здобне тісто

Основний рецепт

3–4 яйця

200–250 г цукру

1 пучка солі

1 пакунок ванільного цукру або шкірка

½ лимону

200–250 г вершкового масла або маргарину (кімнатної температури)

500 г борошна

1 пакунок розпушувача тіста

125 мл молока



- Усі інгредієнти перемішувати вінчиком-мішалкою прибл. ½ хвилини на ступені «1» (1), а потім прибл. 3–4 хвилини на ступені «7» (4).

Максимальна кількість: 1,5 х основних рецепта

Пісочне тісто

Основний рецепт

125 г вершкового масла (кімнатної температури)

100–125 г цукру

1 яйце

1 пучка солі

трохи шкірки лимону або ванільного цукру

250 г борошна

можна розпушувач тіста



- Усі інгредієнти переробляти вінчиком-мішалкою прибл. ½ хвилини на ступені «1» (1), потім приблизно 2–3 хвилини на ступені «6» (3).

Для 500 г борошна і більше:

- Вимішайте гачком для вимішування інгредієнти прибл. ½ хвилини на ступені 1 (1), а потім прибл. 3–4 хвилини на 3 (2).

Максимальна кількість: 2 х основних рецепта

Дріжджове тісто

Основний рецепт

500 г борошна

1 яйце

80 г жиру (кімнатної температури)

80 г цукру

200–250 мл теплого молока

25 г свіжих дріжджів або 1 пакетик сухих дріжджів

шкірка ½ лимону

1 пучка солі



- Всі інгредієнти перемішувати прибл. ½ хвилини гачком для замішування на ступені «1», потім прибл. 3–6 хвилин на ступені «3» (2).

Максимальна кількість: 1,5 х основних рецепта

Тісто для макаронних виробів

Основний рецепт

300 г борошна

3 яйця

за потреби 1–2 ст. л. (10–20 г) холодної води

- Замішайте тісто із інгредієнтів прибл. 3–5 хвилин на ступені 3 (2).

Максимальна кількість: 1,5 х основних рецепта



Тісто для хліба*Основний рецепт*

750 г борошна

2 пакетика сухих дріжджів

2 ч. л. солі

450–500 мл теплої води

Всі інгредієнти перемішувати прибл.

½ хвилини гачком для замішування на ступіні «1», потім прибл. 4–5 хвилини на ступіні «3» (2).



- Інгредієнти (крім олії) декілька секунд переробляти в блендері на ступіні «3» (2) або «4» (3).
- Блендер переключити на ступінь «7» (4) і залити повільно олію через воронку – збивати до тих пір, поки майонез не емульгує.

Майонез використати якнайшвидше, не зберігати його.**Майонез**

2 яйця

2 ч. л. гірчиці

¼ л олії

2 ст. л. лимонного соку або оцту

1 пучка солі

1 пучка цукру

Інгредієнти повинні мати однакову температуру.

**Медова бутербродна маса**

30 г вершкового масла

(із холодильника 7 °С)

190 г меду (із холодильника 7 °С)

- Вершкове масло розділити на маленькі шматочки та покласти до блендера.
- Додати мед та збивати 15 секунд на ступіні «7» (4).

**Спеціальні приладдя****MUZ5ZP1**Прес для
цитрусових

Для вичавлювання соку з апельсинів, лимонів і грейпфрутів.

**MUZ5CC1**Насадка для
нарізання кубиками

Для нарізання фруктів та овочів кубиками рівномірної величини

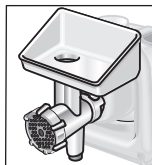
**MUZ5FW1**

М'ясорубка

Для подрібнення свіжого м'яса для фаршу тартар або страв з рубленого м'яса.

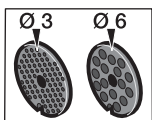
**MUZ4LS1**Комплект
решіткових дисків
дрібно (3 мм),
крупно (6 мм)

Для мясорубки MUZ5FW1.

3 малими отворами для паштетів та бутербродних мас, з великими отворами для жарених ковбас і сала.

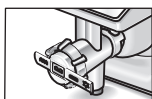
**MUZ45SV1**

Насадка для печива

Для мясорубки MUZ5FW1.

3 металевим шаблоном для 4 різних форм печива.

	MUZ45RV1 Насадка-тертка	Для мясорубки MUZ5FW1. Для натирання горіхів, мигдалю, шоколаду і сухих булок.
	MUZ45FV1 Насадка-прес для фруктів	Для мясорубки MUZ5FW1. Для приготування мусу із плодів, крім малини, помідорів і шипшини. Автоматично видаляє водночас черешки і кісточки плодів, напр., смородини.
	MUZ45PS1 Диск для нарізання картоплі фри	Для багатофункціональної нарізки MUZ5DS1. Для нарізання сирі картоплі для картоплі фри.
	MUZ45AG1 Диск для овочів для азійських страв	Для багатофункціональної нарізки MUZ5DS1. Ріже фрукти і овочі тонкими смужками для овочевих страв азійської кухні.
	MUZ45RS1 Диск-тертка, крупно	Для багатофункціональної нарізки MUZ5DS1. Для натирання сирі картоплі, напр., для дерунів чи кнidlів.
	MUZ45KP1 Диск для картопляних оладок	Для багатофункціональної нарізки MUZ5DS1. Для натирання сирі картоплі для дерунів і картопляних оладок, для нарізання фруктів і овочів товстими скибками.
	MUZ5ER2 Чаша з нержавіючої сталі	В чаші можна переробляти борошно і інгредієнти вагою до 750 г.
	MUZ5KR1 Чаша з пластмаси	В чаші можна переробляти борошно і інгредієнти вагою до 750 г.
	MUZ5MX1 Насадка-блендер з пластмаси	Для приготування напоїв, пюре з фруктів і овочів, майонезу, для подрібнення фруктів і горіхів, для наколювання льоду.
	MUZ5MM1 Мультиблендер	Для подрібнення зелені, овочів, яблук і м'яса, для шаткування моркви, редьки і сиру, для натирання горіхів і охолодженого шоколаду.

Приладдя, які не входять до комплекту поставки, можна придбати у торгівлі або в службі сервісу.

Утилізація



Даний прилад позначений у відповідності із Директивою Європейського Союзу 2012/19/EU про утилізацію електричного та електронного устаткування (waste electrical and electronic equipment – WEEE).

Директива визначає діючий на території усіх країн, с порядок збору та утилізації старих приладів.

За інформацією про актуальні шляхи утилізації зверніться, будь ласка, до свого спеціалізованого торговця або до адміністрації своєї громади.

Гарантійні умови

Умови гарантії для цього приладу визначаються нашим представником у країні, де прилад був проданий.

Подробиці цих умов можна отримати від торговця, у якого прилад був куплений.

Висуваючи будь-яку вимогу у відповідності з даною гарантією, слід подавати чек на проданий товар або квитанцію.

Ми залишаємо за собою
право на внесення змін.

От всего сердца поздравляем Вас с покупкой нового прибора фирмы BOSCH.

Вы приобрели современный, высококачественный бытовой прибор.

Дополнительную информацию о нашей продукции Вы найдете на нашей странице в Интернете.

Содержание

Для Вашей безопасности	225
Комплектный обзор	228
Эксплуатация	230
Чистка и уход	234
Хранение	234
Помощь при устранении неисправностей	234
Примеры использования	235
Специальные принадлежности	237
Утилизация	239
Гарантийные условия	239

Для Вашей безопасности

Перед использованием внимательно прочтите эту инструкцию для получения важных указаний по технике безопасности и эксплуатации данного прибора.

Производитель не несет ответственности за повреждения, возникшие в результате несоблюдения указаний по правильному применению прибора. Данный прибор предназначен для переработки продуктов в обычном для домашнего хозяйства количестве в домашних или бытовых условиях и не рассчитан для использования в коммерческих целях. Применение в бытовых условиях включает, напр.: использование в кухнях для сотрудников магазинов, офисов, сельскохозяйственных и других промышленных предприятий, а также использование гостями пансионатов, небольших отелей и подобных заведений. Прибор можно использовать только для переработки такого количества продуктов и в течение такого времени, которые характерны для домашнего хозяйства. Не превышать максимально допустимого количества продуктов (см. «Примеры использования»!)

Данный прибор пригоден для перемешивания, замешивания и взбивания продуктов. Не использовать для переработки других предметов или веществ. При использовании разрешенных производителем принадлежностей возможны другие варианты применения. Прибор можно использовать только с оригинальными принадлежностями. При использовании принадлежностей руководствоваться соответствующими инструкциями по эксплуатации, входящими в комплект поставки. Пожалуйста, сохраните инструкцию по эксплуатации. При передаче прибора третьему лицу необходимо также передать ему инструкцию по эксплуатации.

▲ Общие указания по технике безопасности

Опасность поражения электрическим током

Данный прибор нельзя использовать детям. Прибор и его сетевой шнур держать вдали от детей. Лица с ограниченными физическими, сенсорными или умственными способностями или с недостатком опыта и знаний могут пользоваться приборами только под присмотром или если они получили указания по безопасному использованию прибора и осознали опасности, связанные с неправильным использованием. Детям нельзя играть с прибором. Не оставлять работающий прибор без присмотра. Прибор можно подключать и использовать только в соответствии с техническими данными на типовой табличке. Только для использования в закрытых помещениях. Использовать только в том случае, если у прибора и его сетевого шнура нет никаких повреждений. Перед заменой принадлежностей или дополнительных деталей, которые во время работы приводятся в движение, прибор должен быть отключен и отсоединен от сети. Прибор следует всегда отсоединять от сети, когда он остается без присмотра, а также перед его сборкой, разборкой или чисткой. Не протягивать сетевой шнур через острые края или горячие поверхности. Если сетевой шнур данного прибора будет поврежден, то, во избежание опасных ситуаций, его должен будет заменить производитель, или его сервисная служба, или лицо с аналогичной квалификацией. Ремонт прибора поручать только нашей сервисной службе.

▲ Указания по технике безопасности для данного прибора

Опасность травмирования

Опасность поражения электрическим током!

Штепсельную вилку можно вставлять в розетку только после полного окончания подготовки к работе с прибором.

Основной блок ни в коем случае не погружать в жидкость и не держать под проточной водой. Не использовать пароочиститель.

Не изменять положение поворотного кронштейна пока прибор включен. Дождаться полной остановки привода. Насадки/принадлежности можно заменять только после остановки привода – привод движется еще некоторое время после выключения. Включать и выключать прибор можно исключительно с помощью поворотного переключателя. При неиспользовании прибора извлечь штепсельную вилку из розетки.

Перед устранением неисправности извлечь штепсельную вилку из розетки.

Опасность травмирования вращающимися насадками!

Не прикасаться к вращающимся деталям. Во время эксплуатации никогда не опускать руки в смесительную чашу. Работать только с установленной крышкой (12)! Насадку можно заменять только после остановки привода – привод движется еще некоторое время после выключения и останавливается в положении для смены насадок. Изменять положение поворотного кронштейна можно только после остановки насадки. Из соображений безопасности прибор можно использовать только тогда, когда неиспользуемые приводы закрыты защитными крышками (5, 8). Универсальную резку можно устанавливать/снимать только после остановки привода и извлечения вилки из розетки. Не опускать руки в загрузочный ствол.

Опасность травмирования об острые ножи!

Не трогать острые ножи и выступы дисков-измельчителей. Диски-измельчители брать только за края! Не трогать ножи блендера голыми руками.

Опасность травмирования об острые ножи/вращающийся привод!

Никогда не опускать руки в установленный блендер! Блендер можно снимать/устанавливать только после остановки привода! Блендер можно использовать только в собранном виде и с установленной крышкой.

Опасность ошпаривания!

При переработке в блендере горячих продуктов через воронку в крышке выходит пар. Заполнять максимум 0,5 литра горячей или сильнопенящейся жидкости.

Важно!

Прибор можно использовать только с оригинальными принадлежностями. При использовании принадлежностей руководствоваться соответствующими инструкциями по эксплуатации, входящими в комплект поставки.

Одновременно можно использовать только одну насадку или принадлежность.

Разъяснение символов на приборе или принадлежностях



Соблюдать указания в инструкции по эксплуатации.



Осторожно! Вращающиеся ножи.



Осторожно! Вращающиеся насадки.

Не опускать руку в загрузочное отверстие.

Системы безопасности

Блокировка включения

См. таблицу «Рабочие положения».

Прибор включается в пол. 1 и 3 только в том случае:

- если смесительная чаша (11) вставлена и повернута до фиксации и
- защитная крышка привода блендера (8) установлена.

Блокировка повторного включения

При перерыве в электроснабжении прибор остается включенным, но двигатель после этого не запускается снова. Для повторного включения повернуть поворотный переключатель на «0/off», а затем включить.

Защита от перегрузки

Если двигатель во время использования самостоятельно выключается, то это значит, что активировалось устройство защиты от перегрузки. Возможными причинами этого могут быть одновременная переработка слишком большого количества продуктов.

О правильном поведении при срабатывании одной из систем безопасности, см. «Помощь при устранении неисправностей».

В данной инструкции по эксплуатации описываются приборы различных исполнений, см. также обзор моделей (рисунок III). Данный прибор не нуждается в техническом обслуживании.

Комплектный обзор

Пожалуйста, откройте страницы с рисунками.

Рисунок IV

Основной блок

1 Кнопка разблокировки

2 Поворотный кронштейн

Функция «Easy Armlift» – для поддержки движения кронштейна вверх (см. «Рабочие положения»).

3 Поворотный переключатель

После выключения (положение «0/off») прибор автоматически останавливается в оптимальном положении для смены насадок.

MUM52..:

«0/off» = остановка

«M» = мгновенное включение на максимальное число оборотов, удерживать переключатель в течение необходимого времени переработки.

Ступени 1–4, рабочая скорость:

«1» = низкое число оборотов – медленно,

«4» = высокое число оборотов – быстро.

MUM54../MUM55../MUM56..:

«0/off» = остановка

«M» = мгновенное включение на максимальное число оборотов, удерживать переключатель в течение необходимого времени переработки.

Ступени 1–7, рабочая скорость:

«1» = низкое число оборотов – медленно,

«7» = высокое число оборотов – быстро.

- 4 Индикатор рабочего состояния (MUM54../55../56..)**
Светится во время работы (поворотный переключатель на «М» или 1–7).
Мигает в случае ошибок управления прибором, при срабатывании электронного предохранителя или при неисправности прибора, см. раздел «Помощь при устранении неисправностей».
- 5 Защитная крышка для привода**
Для снятия защитной крышки с привода нажать на заднюю часть и снять крышку.
- 6 Привод для**
– универсальной резки и
– пресса для цитрусовых (специальные принадлежности *).
При неиспользовании установить защитную крышку на привод.
- 7 Привод для насадок (венчик для перемешивания, венчик для взбивания, месильная насадка и мясорубки (специальные принадлежности *)).**
- 8 Защитная крышка для привода блендера**
- 9 Привод для блендера (специальные принадлежности *)**
При неиспользовании установить защитную крышку на привод блендера.
- 10 Отсек для хранения кабеля**
MUM52../MUM54...:
Убрать кабель в отсек для кабеля MUM55../MUM56...:
Автоматическое сматывание кабеля
- Смесительная чаша с принадлежностями**
- 11 Смесительная чаша из нержавеющей стали**
- 12 Крышка**
- Насадки**
- 13 Венчик для перемешивания**
- 14 Венчик для взбивания**
- 15 Месильная насадка с отклонителем теста**
- 16 Сумка для принадлежностей**
Для хранения насадок и дисков-измельчителей.

- Универсальная резка**
- 17 Толкатель**
- 18 Крышка с загрузочным стволом**
- 19 Диски-измельчители**
- 19a** Двусторонний диск-резка – толстые/тонкие ломтики
- 19b** Двусторонний диск-шинковка – крупно/мелко
- 19c** Диск-терка – средне
- 20 Держатель для дисков**
- 21 Корпус с выпускным отверстием**
- Блендер ***
- 22 Стакан блендера**
- 23 Крышка**
- 24 Воронка**

* Принадлежности, которые не входят в комплект поставки, можно приобрести в торговле и в сервисной службе.

Рабочие положения

Внимание!

Прибор можно использовать только в том случае, если насадка/принадлежность была установлена на правильном приводе и находится в рабочем положении, в соответствии с данной таблицей. Поворотный кронштейн должен быть зафиксирован в каждом рабочем положении.



Примечание

Поворотный кронштейн оснащен функцией «Easy ArmLift», которая поддерживает движение поворотного кронштейна вверх.

Установка рабочего положения:

- Нажать на кнопку разблокировки и изменить положение поворотного кронштейна.
Поддерживать движение одной рукой.
- Поворотный кронштейн перевести в желаемое положение до фиксации.

Положение	Привод		MUM52..	MUM54.. MUM55.. MUM56..
1	7		1-4	1-7
			1-4	1-7
			1-2	1-3
2	7	*	-	-
3	6		2-4	3-7
			2-3	3-5
4	9		3-4	5-7
	7		3-4	5-7

* Установка/снятие венчиков для перемешивания и взбивания и месильной насадки; добавление большого количества перерабатываемых продуктов.

Эксплуатация



Опасность травмирования!

Штепсельную вилку можно вставлять в розетку только после полного окончания подготовки к работе с прибором.

Внимание!

Прибор можно использовать только если принадлежность/насадка находится в рабочем положении.

Не включать пустой прибор.

Прибор и принадлежности не подвергать воздействию источников тепла. Детали не предназначены для использования в микроволновой печи.

- Перед первым использованием тщательно почистить прибор и принадлежности, см. «Чистка и уход».



Важное примечание

Рекомендованные в данной инструкции по использованию ориентировочные значения рабочей скорости указаны для приборов с 7-ступенчатым поворотным переключателем. Для приборов с 4-ступенчатым поворотным переключателем значения приведены за ними в скобках. В данной инструкции по использованию содержится наклейка с ориентировочными значениями для рабочей скорости прибора при использовании насадок или принадлежностей. Мы рекомендуем приклеить эту наклейку на прибор (рисунок 8).

Подготовка

- Поставить основной блок на гладкую и чистую поверхность.
- Вытянуть кабель (рисунок 9).

MUM52../MUM54..

Отсек для хранения кабеля: вытянуть кабель на желаемую длину.

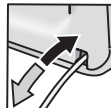

MUM55../MUM56..

Автоматическое сматывание кабеля: вытянуть кабель за один раз на желаемую длину (макс. 100 см) и медленно отпустить; кабель зафиксируется.

Уменьшение рабочей длины кабеля: Слегка потянуть за кабель и дать ему смотаться до желаемой длины. Затем снова слегка потянуть за кабель и медленно отпустить; кабель зафиксируется.



Внимание!

Не перекручивать кабель при его заправке.

В приборах с автоматическим сматыванием кабеля кабель нельзя заправлять вручную. Если кабель заклинило, следует вытянуть его полностью и затем дать ему смотаться.

- Вставить штепсельную вилку в розетку.

Смесительная чаша и насадки



Опасность травмирования о вращающиеся насадки

Во время эксплуатации никогда не опускать руки в смесительную чашу. Работать только с установленной крышкой (12)!

Насадку можно заменять только после остановки привода – привод движется еще некоторое время после выключения и останавливается в положении для смены насадок. Изменять положение поворотного кронштейна можно только после остановки насадки.

Из соображений безопасности прибор можно использовать только тогда, когда неиспользуемые приводы накрыты защитными крышками (5, 8).

Внимание!

Смесительную чашу использовать только для работы с данным прибором.

Венчик для перемешивания (13)

для перемешивания теста, напр., сдобного теста



Венчик для взбивания (14)

для взбивания яичных белков, сливок и для взбивания легкого теста, напр., бисквитного



Месильная насадка (15)

для замешивания тяжелого теста и для подмешивания ингредиентов, которые не должны измельчаться (напр.: изюма, шоколадных пластинок)



Работа со смесительной чашей и насадками

Рисунок 14

- Нажать на кнопку разблокировки и перевести поворотный кронштейн в положение 2.
- Установка смесительной чаши:
 - наклоненную вперед чашу установить и затем опустить,
 - повернуть ее против часовой стрелки до фиксации.
- В зависимости от вида перерабатываемых продуктов вставить в привод до фиксации венчик для перемешивания, венчик для взбивания или месильную насадку.



Примечание:

При установке месильной насадки отклонитель теста повернуть, так чтобы месильная насадка смогла зафиксироваться (рисунок 14–4b).

- Загрузить в смесительную чашу предназначенные для переработки ингредиенты.
- Нажать на кнопку разблокировки и перевести поворотный кронштейн в положение 1.
- Установить крышку.
- Установить поворотный переключатель на желаемую ступень.



Наша рекомендация:

- Венчик для перемешивания: сначала вмешивать на ступени «1» («1»), затем переключить на ступень «7» («4»)
- Венчик для взбивания: ступень «7» («4»), подмешивание на ступени «1» («1»)
- Месильная насадка: сначала вмешивать на ступени «1» («1»), затем замешивать на ступени «3» («2»)

Добавление ингредиентов

- Выключить прибор с помощью поворотного переключателя.
- Добавить ингредиенты через загрузочное отверстие в крышке. или
- Снять крышку.
- Нажать на кнопку разблокировки и перевести поворотный кронштейн в положение 2.
- Загрузить ингредиенты.



После работы

- Выключить прибор с помощью поворотного переключателя.
- Извлечь штепсельную вилку из розетки.
- Снять крышку.
- Нажать на кнопку разблокировки и перевести поворотный кронштейн в положение 2.
- Извлечь насадку из привода.
- Извлечь смесительную чашу.
- Провести чистку всех деталей, см. «Чистка и уход».



Универсальная резка



Опасность травмирования

Не трогать острые ножи и выступы дисков-измельчителей. Диски-измельчители брать только за края!

Универсальную резку можно устанавливать/снимать только после остановки привода и извлечения вилки из розетки. Не опускать руки в загрузочный ствол.

Внимание!

Универсальную резку использовать только в полностью собранном виде. Никогда не собирать универсальную резку на основном блоке.

Универсальную резку можно использовать только в указанном рабочем положении.

Защита от перегрузки

Рисунок 14

Чтобы предотвратить значительные повреждения Вашего прибора во время перегрузки универсальной резки, приводной вал универсальной резки снабжен насечкой (заданное место слома). В случае перегрузки приводной вал ломается в этом месте. Новый держатель для дисков с приводным валом можно приобрести в сервисной службе.

Двусторонний диск-резка – толстые/тонкие ломтики



для нарезки фруктов и овощей. Переработка на ступени «5» («3»). Обозначения на двустороннем диске-резке:

«1» – сторона для нарезки на толстые ломтики

«3» – сторона для нарезки на тонкие ломтики

Внимание!

Двусторонний диск-резка не пригоден для нарезки твердого сыра, хлеба, булочек и шоколада. Вареный, неразваривающийся картофель нарезать только после охлаждения.

Двусторонний диск-шинковка – крупно/мелко



для шинковки овощей, фруктов и сыра, кроме твердого сыра (напр., «Пармезана»). Переработка на ступени «3» («2») или «4» («3»).

Обозначения на двустороннем диске-шинковке:

«2» – сторона для крупной шинковки

«4» – сторона для мелкой шинковки

Внимание!

Двусторонний диск-шинковка не пригоден для шинковки орехов. Мягкий сыр можно шинковать только на стороне для крупной шинковки на ступени «7» («4»).



Диск-терка – средне

для натирания сырого картофеля, твердого сыра (напр., «Пармезана»), охлажденного шоколада и орехов.



Переработка на ступени «7» («4»).

Внимание!

Диск-терка не пригоден для натирания мягкого и нарезного сыра.

Работа с универсальной резкой

Рисунок 15

- Нажать на кнопку разблокировки и перевести поворотный кронштейн в положение 2. 
- Установка смесительной чаши:
 - наклоненную вперед чашу установить и затем опустить,
 - повернуть ее против часовой стрелки до фиксации.
- Нажать на кнопку разблокировки и перевести поворотный кронштейн в положение 3. 
- Снять защитную крышку с привода универсальной резки (рисунок 15-5a).
- Удерживать держатель для дисков за нижний конец, при этом оба выступа должны указывать вверх.
- Желаемый диск-резку или диск-шинковку осторожно положить на выступы держателя для дисков (рисунок 15-6a). При использовании двусторонних дисков, следить за тем, чтобы желаемая сторона указывала вверх.
- Взять держатель для дисков за верхний конец и вставить в корпус (рисунок 15-6b).
- Установить крышку (обратить внимание на маркировку) и повернуть по часовой стрелке до упора.
- Установите универсальную резку на приводе так, как изображено на рисунке 15-8, и поверните ее по ходу часовой стрелки до упора.

- Установить поворотный переключатель на рекомендуемую ступень.
- Загрузить продукты для переработки в загрузочный ствол и подтолкнуть толкателем.

Внимание!

Избегайте скопления нарезанных продуктов в выпускном отверстии.

Рекомендация: Для получения равномерных результатов тонкие продукты для нарезки перерабатывать пучками.

Примечание: В случае заклинивания перерабатываемых продуктов в универсальной резке следует выключить кухонный комбайн, извлечь штепсельную вилку из розетки, дождаться остановки привода, снять крышку с универсальной резки и опустошить загрузочный ствол.

После работы

- Выключить прибор с помощью поворотного переключателя.
- Повернуть универсальную резку против часовой стрелки и снять.
- Повернуть крышку против часовой стрелки и снять.
- Извлечь держатель для дисков вместе с диском. Для этого нажать на приводной вал снизу пальцем (рисунок 8).
- Провести чистку деталей.

Блендера



Опасность травмирования об острые ножи/вращающийся привод!

Никогда не опускать руки в установленный блендер! Блендер можно снимать/устанавливать только после остановки привода! Блендер можно использовать только в собранном виде и с установленной крышкой.



Опасность ожога/парения!

При переработке в блендере горячих продуктов через воронку в крышке выходит пар. Заполнять максимум 0,5 литра горячей или сильнопенящейся жидкости.

Внимание!

Блендер можно повредить. Не перерабатывать замороженные ингредиенты (за исключением кубиков льда). Не включать пустой блендер.

Работа с блендером

Рисунок 8



- Нажать на кнопку разблокировки и перевести поворотный кронштейн в положение 4.
- Снять с привода блендера защитную крышку.
- Установить стакан блендера (маркировка на ручке напротив маркировки на основном блоке) и повернуть против часовой стрелки до упора.
- Загрузить ингредиенты. Максимальное количество жидкости = 1,25 литра; максимальное количество сильнопенящихся или горячих жидкостей = 0,5 литра; оптимальное количество для переработки твердых ингредиентов = 100 грамм;
- Установить крышку и завернуть ее против часовой стрелки до упора в ручку блендера. Крышка должна зафиксироваться.
- Установить поворотный переключатель на желаемую ступень.

Дозагрузка ингредиентов рисунок 8-8

- Выключить прибор с помощью поворотного переключателя.
- Снять крышку и загрузить ингредиенты или
- извлечь воронку и постепенно загружать твердые ингредиенты через загрузочное отверстие
- или
- залить жидкие ингредиенты через воронку.

После работы

- Выключить прибор с помощью поворотного переключателя.
- Повернуть блендер по часовой стрелке и снять.

Рекомендация: Блендер лучше всего почистить сразу после использования.

Чистка и уход

Внимание!

Не использовать абразивные чистящие средства. Поверхности прибора могут быть повреждены.

Чистка основного блока



Опасность поражения электрическим током!

Основной блок ни в коем случае не погружать в воду и не держать под проточной водой.

Не использовать пароочиститель.

- Извлечь штепсельную вилку из розетки.
- Протереть основной блок и защитные крышки приводов влажной тканью. При необходимости использовать немного средства для мытья посуды.
- В заключение вытереть прибор насухо.

Чистка смесительной чаши и насадок

Смесительную чашу и насадки можно мыть в посудомоечной машине.

Пластмассовые детали не зажимать в посудомоечной машине, так как в процессе мытья возможна их постоянная деформация!

Чистка универсальной резки

Все детали универсальной резки можно мыть в посудомоечной машине.

Рекомендация: Для устранения красного налета после переработки, напр., моркови, налить немного растительного масла на тряпку и протереть ею универсальную резку (не диски-измельчители). После этого промыть универсальную резку.

Чистка блендера



Опасность травмирования об острые ножи!

Не трогать ножи блендера голыми руками.

Стакан блендера, крышку и воронку можно мыть в посудомоечной машине.

Рекомендация: После переработки жидкостей зачастую достаточно почистить блендер, не снимая его с прибора. Для этого залить в установленный блендер немного воды со средством для мытья посуды. Включить блендер на несколько секунд (ступень «М»). Вылить мыльную воду и промыть блендер чистой водой.



Важное примечание

Сумку для принадлежностей чистить при необходимости. Следовать указаниям по уходу в сумке.

Хранение



Опасность травмирования!

При неиспользовании прибора извлечь штепсельную вилку из розетки.

Рисунок

- Уложить насадки и диски-измельчители в сумку для принадлежностей.
- Сумку для принадлежностей хранить в смесительной чаше.
- Для хранения в оригинальной упаковке см. рисунок .

Помощь при устранении неисправностей



Опасность травмирования!

Перед устранением неисправности извлечь штепсельную вилку из розетки.



Важное примечание для MUM54../MUM55../MUM56..

На ошибку в управлении прибором, срабатывание электронных предохранителей или неисправность прибора указывает мигающий индикатор рабочего состояния.

Поворотный кронштейн должен быть зафиксирован в каждом рабочем положении.

Попытайтесь сначала устранить возникшую проблему с помощью следующих указаний.

Неисправность

Прибор не включается.

Устранение

- Проверить наличие электроснабжения.
- Проверить штепсельную вилку.
- Проверить поворотный кронштейн. В правильном положении? Зафиксирован?
- Прикрутить блендер или смесительную чашу до упора.
- Установить крышку блендера и прикрутить до упора.
- Накрыть защитными крышками для приводов неиспользуемые приводы.
- Активирована блокировка повторного включения. Перключить прибор в положение «0/off» и затем назад на желаемую ступень.

Неисправность

Прибор выключается во время использования. Активирована защита от перегрузки. Одновременно перерабатывалось слишком большое количество продуктов.

Устранение

- Отключить прибор.
- Сократить количество перерабатываемых продуктов. Не превышать максимально допустимого количества продуктов (см. «Примеры использования»!).

Неисправность

Во время работы привода случайно была нажата кнопка разблокировки.

Поворотный кронштейн передвигается вверх. Привод отключается, но не останавливается в положении для смены насадок.

Устранение

- Перевести поворотный переключатель в положение «0/off».
- Перевести поворотный кронштейн в положение 1.
- Включить прибор (ступень «1»).
- Снова выключить прибор. Насадка останавливается в положении для смены насадок.



Неисправность

Блендер не начинает работать или останавливается во время использования, привод «гудит».

Нож заблокирован.

Устранение

- Отключить прибор и извлечь штепсельную вилку из розетки.
- Снять блендер и удалить препятствие.
- Снова установить блендер.
- Включить прибор.



Важное примечание

Если таким образом не удалось устранить неисправность, пожалуйста, обратитесь в сервисную службу.

Примеры использования

Взбитые сливки

100 г–600 г



- Перерабатывать сливки от 1½ до 4 минут на ступени «7» («4») – в зависимости от количества и свойств сливок, с помощью венчика для взбивания.

Яичный белок

От 1 до 8 яичных белков



- Перерабатывать белки от 4 до 6 минут на ступени «7» («4») с помощью венчика для взбивания.

Бисквитное тесто

Основной рецепт

2 яйца

2–3 ст. л. горячей воды

100 г сахара

1 пакетика ванильного сахара

70 г муки

70 г крахмала

при необх. немного химического разрыхлителя



- Взбивать ингредиенты (кроме муки и крахмала) в течение примерно 4–6 минут на ступени «7» («4») с помощью венчика для взбивания до образования пены.
- Перевести поворотный переключатель на ступень «1» («1») и в течение примерно ½–1 минуты по столовой ложке подмешивать просеянную муку и крахмал.

Максимальное количество: 2-кратное количество продуктов из основного рецепта

Сдобное тесто

Основной рецепт

3–4 яйца

200–250 г сахара

1 щепотка соли

1 пакетик ванильного сахара или цедра с ½ лимона

200–250 г сливочного масла или маргарина (комнатной температуры)

500 г муки

1 пакетик химического разрыхлителя
125 мл молока

- Все ингредиенты перемешивать в течение примерно ½ минуты на ступени «1» («1»), а затем в течение примерно 3–4 минут на ступени «7» («4») с помощью венчика для перемешивания.

Максимальное количество: 1,5 x основной рецепт

Посочное тесто

Основной рецепт

125 г сливочного масла

(комнатной температуры)

100–125 г сахара

1 яйцо

1 щепотка соли

немного лимонной цедры или ванильного сахара

250 г муки

при необх. немного химического разрыхлителя

- Все ингредиенты перемешивать в течение примерно ½ минуты на ступени «1» («1»), а затем в течение примерно 2–3 минут на ступени «6» («3») с помощью венчика для перемешивания.

При использовании более 500 г муки:

- Все ингредиенты замешивать в течение примерно ½ минуты на ступени «1» («1»), а затем в течение примерно 3–4 минут на ступени «3» («2») с помощью месильной насадки.

Максимальное количество: 2 x основной рецепт



Дрожжевое тесто

Основной рецепт

500 г муки

1 яйцо

80 г жира (комнатной температуры)

80 г сахара

200–250 мл теплого молока

25 г свежих или 1 пакетик сухих дрожжей
цедра с ½ лимона

1 щепотка соли

- Все ингредиенты перерабатывать в течение примерно ½ минуты на ступени «1» («1»), а затем в течение примерно 3–6 минут на ступени «3» («2») с помощью месильной насадки.

Максимальное количество: 1,5 x основной рецепт

Тесто для макарон

Основной рецепт

300 г муки

3 яйца

при необх. 1–2 ст. л. (10–20 г) холодной воды

- Все ингредиенты перерабатывать примерно от 3 до 5 минут на ступени «3» («2») до получения теста.

Максимальное количество: 1,5 x основной рецепт

Тесто для хлеба

Основной рецепт

750 г муки

2 пакетика сухих дрожжей

2 ч. л. соли

450–500 мл теплой воды

Все ингредиенты перерабатывать в течение примерно ½ минуты на ступени «1» («1»), а затем в течение примерно 4–5 минут на ступени «3» («2») с помощью месильной насадки.

Майонез

2 яйца

2 ч. л. горчицы

¼ л растительного масла

2 ст. л. лимонного сока или уксуса

1 щепотка соли

1 щепотка сахара

Ингредиенты должны иметь одинаковую температуру.

- Ингредиенты (кроме растительного масла) перерабатывать в течение нескольких секунд на ступени «3» («2») или «4» («3») в блендере.



- Переключить блендер на ступень «7» («4»), медленно вливать масло через воронку и продолжать перемешивать до тех пор, пока майонез не эмульгируется.

Майонез следует употребить в сжатые сроки, не хранить его.

Медовая бутербродная масса

30 г сливочного масла
(из холодильника, 7 °С)
190 г меда (из холодильника, 7 °С)



- Разделить сливочное масло на маленькие кусочки и положить в блендер.
- Добавить мед и взбивать в течение 15 секунд на ступени «7» («4»).

Специальные принадлежности



MUZ5ZP1
Соковыжималка
для цитрусовых

Для отжима сока из апельсинов, лимонов и грейпфрутов.



MUZ5CC1
Насадка для
нарезки кубиками

Для нарезки фруктов и овощей на равномерные кубики



MUZ5FW1
Мясорубка

Для измельчения свежего мяса для тартара или рулета из рубленого мяса.

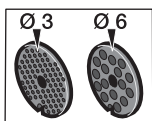

MUZ45LS1
Комплект
формовочных
дисков, мелко,
(3 мм), крупно (6 мм)

Для мясорубки MUZ5FW1.
Мелко для паштетов и бутербродных масс,
крупно для жареных колбасок и сала.

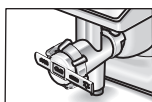

MUZ45SV1
Насадка-шаблон
для выпечки

Для мясорубки MUZ5FW1.
С металлическим шаблоном для 4 различных
форм выпечки.

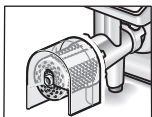

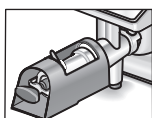

MUZ45RV1
Насадка-терка

Для мясорубки MUZ5FW1.
Для натирания орехов, миндаля, шоколада
и сухих булочек.

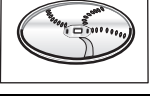

MUZ45FV1
Насадка-пресс для
отжима сока

Для мясорубки MUZ5FW1.
Для отжима мусса из ягод, кроме малины,
помидоров и шиповника. Одновременно
автоматически отделяются веточки и зернышки,
напр., от смородины.

	MUZ45PS1 Диск для картофеля фри	Для универсальной резки MUZ5DS1. Для нарезки сырого картофеля для картофеля фри.
	MUZ45AG1 Диск для нарезки овощей для блюд азиатской кухни	Для универсальной резки MUZ5DS1. Нарезает фрукты и овощи тонкими полосками для овощных блюд азиатской кухни.
	MUZ45RS1 Диск-терка, крупно	Для универсальной резки MUZ5DS1. Для натирания сырого картофеля, напр., для драников или клецок.
	MUZ45KP1 Диск для картофельных оладий	Для универсальной резки MUZ5DS1. Для натирания сырого картофеля для драников и картофельных оладий, для нарезки фруктов и овощей толстыми ломтиками.
	MUZ5ER2 Смесительная чаша из нержавеющей стали	В смесительной чаше можно перерабатывать до 750 г муки плюс ингредиенты.
	MUZ5KR1 Смесительная чаша из пластмассы	В смесительной чаше можно перерабатывать до 750 г муки плюс ингредиенты.
	MUZ5MX1 Насадка-блендер из пластмассы	Для смешивания напитков, для пюрирования фруктов и овощей, для приготовления майонеза, для измельчения фруктов и орехов, для измельчения кубиков льда.
	MUZ5MM1 Многофункциональный блендер	Для рубки зелени, овощей, яблок и мяса, для шинковки моркови, редиса и сыра, для натирания орехов и охлажденного шоколада.

Принадлежности, которые не входят в комплект поставки, можно приобрести в торговле или в сервисной службе.

Утилизация



Данная машина имеет обозначение в соответствии с требованиями Директивы Европейского Сообщества 2012/19/EU относительно электрических и электронных приборов (waste electrical and electronic equipment – WEEE).

В данной Директиве приведены правила приема и утилизации отслуживших свой срок приборов, действующие в рамках Европейского Сообщества.

Информацию по правильной утилизации Вы можете получить у Вашего торгового агента или в органах коммунального управления по Вашему месту жительства.

Гарантийные условия

Для данного прибора действуют гарантийные условия, определенные нашим представительством в стране, в которой прибор был куплен. Информацию о гарантийных условиях Вы можете получить в любое время в своем специализированном магазине, где Вы приобрели свой прибор, или обратившись непосредственно в наше представительство в соответствующей стране. Гарантийные условия для Германии и адреса Вы найдете на последней странице руководства.

Кроме того, гарантийные условия изложены также в Интернете по указанному веб-адресу. Для получения гарантийного обслуживания в любом случае необходимо предъявить документ, подтверждающий факт покупки.

Информация изготовителя о гарантийном и сервисном обслуживании

1. Изделие _____
2. Модель _____

Пункты 1-2 заполняются только в случае, если эти данные не содержатся в документах о покупке изделия (кассовый чек и/или товарный чек, товарная накладная).

3. Данная информация распространяется на малые бытовые приборы товарного знака Bosch: кофеварки, кофемалы, кофемолки, весы, кухонные комбайны, миксеры, пылесосы, резаки, тостеры, утюги, фены, распылители для волос, элекрошвабры, соковыжималки, измельчители, пылесосы, традиционные Доски, ванночки, напольные весы и аналогичные им изделия.



Продукция, соответствующая авторизованно-бытовому требованию производителя в системе ГОСТ Р, либо единично в системе ГОСТ Р, либо единично маркируется знаком соответствия.



Продукция, которая прошла процедуру сертификации в соответствии с требованиями Технических Регламентов Таможенного Союза, маркируется единым знаком обращения продукции на рынке государств-членов таможенного союза.

4. Уважаемые дамы и господа, сообщаем Вам, что подтверждение соответствия нашей продукции обязательным требованиям в соответствии с законодательством осуществляется в форме обязательной сертификации. Информацию по сертификации наших приборов, а также данные о номере сертификата соответствия и сроке его действия Вы можете получить в ООО «Бosch Бытовая техника». Наша продукция произведена под контролем транснациональной корпорации «Bosch Бош Унд Сименс Хаустеге ГмбХ», адрес штаб-квартиры: 81739 Мюнхен, Карл-Вери Штрассе 34, Германия. Организацией, уполномоченной изготовителем на основании договора с ним, является ООО «Бosch Бытовая техника», адрес: Москва, 119071, ул. Малая Капужская, д.19, стр.1; тел.: (495) 737-2177, факс: (495) 737-2198.

5. Обязательные сведения о технических характеристиках прибора приведены на типовой табличке прибора или на его этикетке и/или в сопроводительном документе.

6. Аксессуары и средства по уходу

Для безупречного функционирования Вашей техники и ухода за ней производитель рекомендует использовать только оригинальные аксессуары и средства по уходу. Оригинальные аксессуары разработаны только оригинальным изготовителем, они идеально подходят именно для Вашего прибора. Оригинальные аксессуары и средства по уходу обеспечивают высокую эффективность обслуживания и значительно продлевают срок службы прибора. Для получения информации о наличии оригинальных аксессуаров и средств по уходу для Вашей бытовой техники, пожалуйста, свяжитесь с аксессуарами и средствами по уходу для Вашей бытовой техники. Вы можете обратиться в авторизованные сервисные центры, перечисленные на обороте.

7. Гарантийные обязательства

Фирма-изготовитель предоставляет на приобретенный Вами бытовой прибор гарантию в соответствии с действующим законодательством РФ о защите прав потребителей сроком **1 год**.

Принем звонок на ремонт (круглосуточно)

В г. Москва:
в г. Санкт-Петербурге:

☎ (495) 737-2961
☎ (812) 449-3161

Адреса и телефоны авторизованных сервисных центров приведены на обороте, а также в интернете: <http://www.bosch-ht.ru> в разделе Сервис.

Рекомендуем Вам пользоваться услугами только авторизованных сервисных центров.

Узнайте больше об оригинальных аксессуарах и средствах по уходу для Вашей бытовой техники в интернете: <http://www.bosch-ehp.ru>

8. Внимание! Важная информация для потребителей

Данный прибор предназначен для использования исключительно для личных, семейных, домашних и иных нужд, не связанных с осуществлением предпринимательской деятельности либо удовлетворением бытовых потребностей в офисе предприятия, учреждения или организации. Использование прибора в целях, отличных от вышеуказанных, является нарушением правил надлежащей эксплуатации прибора.

Наиме фирменной заводской типовой таблички на приборе обязательно! Пожалуйста, убедитесь в ее наличии и сохраните ее на приборе в течение всего срока службы прибора. Удаление таблички ведет к обязательному прибору и к возможным нарушениям правил его эксплуатации.

Изготовитель не несет ответственность за недостатки в приборе, если сервисной службой будет доказано, что они возникли после передачи прибора потребителю вследствие нарушения им правил пользования, транспортировки, хранения, действия третьих лиц, непреодолимой силы (пожар, природной катастрофы и т.п.), попадания бытовых насекомых и грызунов, воздействия иных посторонних факторов, а также вследствие существующих нарушений технических требований, оговоренных в инструкции по эксплуатации, в том числе несоблюдения параметров электропитания, установленных ГОСТ Р 54149-2010.

Для подтверждения даты покупки прибора при гарантийном ремонте или предъявлении иных предусмотренных законом требований убедительно просим Вас сохранять документ о покупке (чек, квитанцию, иные документы, подтверждающие дату и место покупки).

Соблюдение рекомендаций и указаний, содержащихся в инструкции по эксплуатации (правилах эксплуатации), поможет избежать проблем в эксплуатации прибора и его обслуживании.

Неисправные узлы прибора в гарантийный период бесплатно ремонтируются или заменяются новыми. Решение вопроса о целесообразности их замены или ремонта остается за службами сервиса.

9. Информация о сервисе

В первый и после истечения гарантийного срока наша Служба Сервиса, а также мастерские наших партнеров всегда готовы предложить Вам свои услуги. Список адресов полномочных изготовителем пунктов авторизованного сервисного обслуживания находится на обороте.

Срок службы малых бытовых приборов (кроме кухонных комбайнов и пылесосов) составляет 2 года. Срок службы кухонных приборов составляет 5 лет. Срок службы изделий из нержавеющей стали и хромированных изделий, в соответствии со стандартом изготовителя, дата изготовления которой на типовой табличке изделия, в соответствии со стандартом изготовителя, дата изготовления маркируется FD (ГММ, где ГГ – год изготовления минус 1920, а ММ – месяц изготовления).



BOSCH

Разработано для жизни

Информация о бытовой технике, производимой под контролем концерна БСХ Бош унд Сименс Хаусгерете ГмбХ, Карл-Верн-Штр. 34, 81739 Мюнхен в соответствии с требованиями законодательства о техническом регулировании и законодательства о защите прав потребителей Российской Федерации

**Продукция: соковыжималки, миксеры, блендеры, резки,
кухонные комбайны, кофемолки, мясорубки, измельчители**

Товарный знак: Bosch

ВНИМАНИЕ! Ассортимент продукции постоянно обновляется. Технические характеристики продукции, в том числе энергоэффективности, постоянно совершенствуются. Продукция регулярно проходит обязательную процедуру подтверждения соответствия согласно действующему законодательству. Информация о реквизитах актуальных сертификатов соответствия и сроках их действия, актуальную информацию о классе и характеристиках энергоэффективности продукции, информацию об актуальном ассортименте продукции можно получить у организации, выполняющей функции иностранного изготовителя на территории Российской Федерации ООО «БСХ Бытовая техника», Москва, 119071, ул. Малая Калужская, д.15, телефон (495) 737-2777, факс (495) 737-2798.

Компания ООО «БСХ Бытовая техника», 119071, Москва, ул. Малая Калужская, д.15 осуществляет свою деятельность по подтверждению соответствия продукции от имени производителя бытовой техники Bosch на единой таможенной территории Таможенного союза в соответствии с действующими Техническими регламентами, в качестве уполномоченного Изготовителем лица, а также выполняет требования, предусмотренные Законом РФ №184-ФЗ «О техническом регулировании» для лица, выполняющего функции иностранного изготовителя на территории Российской Федерации.

Импортером в Российскую Федерацию бытовой техники Bosch, сертифицированной в качестве серийно производимой органом по сертификации «Ростест-Москва», аттестат аккредитации РОСС RU.0001.10.АЯ46, Москва, 117418, Нахимовский просп., 31, телефон (499) 129-2600, является ООО «БСХ Бытовая техника», Москва, 119071, ул. Малая Калужская, д.15, телефон (495) 737-2777.

Для продукции, реализованной изготовителем в течение срока действия сертификата соответствия, этот сертификат действителен при ее поставке, продаже и использовании (применении) в течение срока службы, установленного в соответствии со статьей 18 Закона РФ о защите прав потребителей. Срок службы по продукцию указан производителем в листовке «Информация изготовителя о гарантийном и сервисном обслуживании».

В состав эксплуатационных документов, предусмотренных изготовителем для продукции, могут входить настоящая информация, инструкция (руководство) по эксплуатации, информация об условиях гарантийного и сервисного обслуживания.

Маркирование продукции осуществляется изготовителем на типовой табличке и непосредственно на упаковке прибора, а также может производиться иными способами, обеспечивающими доступное и наглядное представление информации о приборе в местах продаж.



Продукция, которая прошла процедуру подтверждения соответствия согласно требованиям Технических Регламентов Таможенного Союза, маркируется единым знаком обращения продукции на рынке государств-членов Таможенного союза.



Продукция, соответствие которой обязательным требованиям подтверждено российскими сертификатами в системе ГОСТ Р, либо едиными документами Таможенного союза, маркируется знаком соответствия.

Эксплуатационные документы на продукцию выполняются на русском языке. Эксплуатационные документы на государственных языках государств-членов Таможенного союза, отличных от русского, при наличии соответствующих требований в законодательстве можно безвозмездно получить у торгующей организации-резидента соответствующего государства-члена Таможенного союза.

Информация о комплектации продукции представлена в торговых залах, может быть запрошена по телефону бесплатной «горячей линии» (800) 200-2961, а также доступна в интернете на сайте производителя www.bosch-bt.ru.

Модель	Апробационный тип	Сертификат соответствия			Страна-изготовитель
		Регистрационный номер	Дата выдачи	Действует до	
Электрорезки					
MAS4201N	CNAS11ST1	C-DE.AЯ46.B.00290	22.12.11	21.12.16	Турция
MAS4601N	CNAS11EV1	C-DE.AЯ46.B.00290	22.12.11	21.12.16	Турция
MAS6200N	CNAS12	C-DE.AЯ46.B.00290	22.12.11	21.12.16	Турция
MAS9101N	AS9ST	C-DE.AЯ46.B.00391	06.02.12	05.02.17	Турция
Кухонные машины					
MCM2050	CNCM11ST	C-DE.AЯ46.B.60779	26.11.13	25.11.18	Словения
MCM2150	CNCM11ST1	C-DE.AЯ46.B.60779	26.11.13	25.11.18	Словения
MCM4000	CNCM20	C-DE.AЯ46.B.60779	26.11.13	25.11.18	Словения
MCM4100	CNCM20	C-DE.AЯ46.B.60779	26.11.13	25.11.18	Словения
MCM4200	CNCM21	C-DE.AЯ46.B.60779	26.11.13	25.11.18	Словения
MCM5525	CNCM56	C-DE.AЯ46.B.61123	12.12.13	11.12.18	Словения
MCM5529RU	CNCM56	C-DE.AЯ46.B.61123	12.12.13	11.12.18	Словения
MCM62020	CNCM30	C-DE.AЯ46.B.60779	26.11.13	25.11.18	Словения
MCM64051	CNCM30	C-DE.AЯ46.B.60779	26.11.13	25.11.18	Словения
MCM64085	CNCM30	C-DE.AЯ46.B.60779	26.11.13	25.11.18	Словения
MCM68840	CNCM30	C-DE.AЯ46.B.60779	26.11.13	25.11.18	Словения
MCM68885	CNCM30	C-DE.AЯ46.B.60779	26.11.13	25.11.18	Словения
MJM4406	CNUM5ST	C-DE.AЯ46.B.60779	26.11.13	25.11.18	Словения
MJM4427	CNUM5ST	C-DE.AЯ46.B.60779	26.11.13	25.11.18	Словения
MJM4855	CNUM5ST	C-DE.AЯ46.B.60779	26.11.13	25.11.18	Словения
MJM4856EU	CNUM5ST	C-DE.AЯ46.B.60779	26.11.13	25.11.18	Словения
MJM52131	CNUM50	C-DE.AЯ46.B.60779	26.11.13	25.11.18	Словения
MJM54240	CNUM51	C-DE.AЯ46.B.60779	26.11.13	25.11.18	Словения
MJM54251	CNUM51	C-DE.AЯ46.B.60779	26.11.13	25.11.18	Словения
MJM56S40	CNUM51	C-DE.AЯ46.B.60779	26.11.13	25.11.18	Словения
MJM57830	CNUM51	C-DE.AЯ46.B.60779	26.11.13	25.11.18	Словения
MJM57860	CNUM51	C-DE.AЯ46.B.60779	26.11.13	25.11.18	Словения
MJMXL10T	CNUM70	C-DE.AЯ46.B.60779	26.11.13	25.11.18	Словения
MJMXL20C	CNUM70	C-DE.AЯ46.B.60779	26.11.13	25.11.18	Словения
MJMXL40G	CNUM70	C-DE.AЯ46.B.60779	26.11.13	25.11.18	Словения

Модель	Апробационный тип	Сертификат соответствия			Страна-изготовитель
		Регистрационный номер	Дата выдачи	Действует до	
Соковыжималки					
MCP3000	CNZP3	C-DE.АЯ46.В.01025	12.11.12	11.11.17	Словения
MES20A0	CNCJ03	C-DE.АЯ46.В.00372	24.01.12	23.01.17	Китай
MES20C0	CNCJ03	C-DE.АЯ46.В.00372	24.01.12	23.01.17	Китай
MES20G0	CNCJ03	C-DE.АЯ46.В.00372	24.01.12	23.01.17	Китай
MES25A0	CNCJ03	C-DE.АЯ46.В.00372	24.01.12	23.01.17	Китай
MES25C0	CNCJ03	C-DE.АЯ46.В.00372	24.01.12	23.01.17	Китай
MES25G0	CNCJ03	C-DE.АЯ46.В.00372	24.01.12	23.01.17	Китай
MES3000	CNCJ03	C-DE.АЯ46.В.00372	24.01.12	23.01.17	Китай
MES3500	CNCJ03	C-DE.АЯ46.В.00372	24.01.12	23.01.17	Китай
Миксеры					
MFO3010	CNHR19	C-DE.АЯ46.В.00378	27.01.12	26.01.17	Словения
MFO3020	CNHR19	C-DE.АЯ46.В.00378	27.01.12	26.01.17	Словения
MFO3520	CNHR17	C-DE.АЯ46.В.00378	27.01.12	26.01.17	Словения
MFO3532	CNHR18	C-DE.АЯ46.В.00378	27.01.12	26.01.17	Словения
MFO3533	CNHR18	C-DE.АЯ46.В.00378	27.01.12	26.01.17	Словения
MFO3555	CNHR18	C-DE.АЯ46.В.00378	27.01.12	26.01.17	Словения
MFO3560	CNHR18	C-DE.АЯ46.В.00378	27.01.12	26.01.17	Словения
MFO36440	CNHR27	C-DE.АЯ46.В.01122	07.02.13	06.02.18	Словения
MFO36460	CNHR27	C-DE.АЯ46.В.01122	07.02.13	06.02.18	Словения
MFO36480	CNHR27	C-DE.АЯ46.В.01122	07.02.13	06.02.18	Словения
MFO36GOLD	CNHR27	C-DE.АЯ46.В.01122	07.02.13	06.02.18	Словения
MFO4020	CNHR22	C-DE.АЯ46.В.00378	27.01.12	26.01.17	Словения
MFO4070	CNHR22	C-DE.АЯ46.В.00378	27.01.12	26.01.17	Словения
MFO4080	CNHR22	C-DE.АЯ46.В.00378	27.01.12	26.01.17	Словения
Мясорубки					
MFW1501	SFW1	C-DE.АЯ46.В.61421	13.01.14	12.01.19	Словения
MFW1545	WNF2	C-DE.АЯ46.В.61421	13.01.14	12.01.19	Словения
MFW1550	CNFW2	C-DE.АЯ46.В.61421	13.01.14	12.01.19	Словения
MFW45020	CNFW5	C-DE.АЯ46.В.59504	16.08.13	15.08.18	Китай
MFW6020	CNFW6	C-DE.АЯ46.В.59504	16.08.13	15.08.18	Китай
MFW67440	CNFW7	C-DE.АЯ46.В.59504	16.08.13	15.08.18	Китай
MFW67600	CNFW7	C-DE.АЯ46.В.59504	16.08.13	15.08.18	Китай
MFW68640	CNFW8	C-DE.АЯ46.В.59504	16.08.13	15.08.18	Китай
MFW68660	CNFW8	C-DE.АЯ46.В.59504	16.08.13	15.08.18	Китай
Кофемолки					
MKM6000	KM13	C-DE.АЯ46.В.00733	03.07.12	02.07.17	Словения
MKM6003	KM13	C-DE.АЯ46.В.00733	03.07.12	02.07.17	Словения
Измельчители					
MMR08A1	CNCM13ST1	C-DE.АЯ46.В.61496	17.01.14	16.01.19	Словения
MMR1501	CNCM13ST2	C-DE.АЯ46.В.61496	17.01.14	16.01.19	Словения
MMR15A1	CNCM13ST2	C-DE.АЯ46.В.61496	17.01.14	16.01.19	Словения
Блендеры					
MMB1001	CNSM03ST	DE.АЯ46.В03924	29.11.11	28.11.14	Турция
MMB2001	CNSM03EV	DE.АЯ46.В03924	29.11.11	28.11.14	Турция
MSM64035	CNHR24	C-DE.АЯ46.В.00552	12.05.12	11.05.17	Словения
MSM64120	CNHR24	C-DE.АЯ46.В.00552	12.05.12	11.05.17	Словения
MSM64155RU	CNHR24	C-DE.АЯ46.В.00552	12.05.12	11.05.17	Словения
MSM66020	CNHR25	C-DE.АЯ46.В.00552	12.05.12	11.05.17	Словения
MSM66050RU	CNHR25	C-DE.АЯ46.В.00552	12.05.12	11.05.17	Словения
MSM66110	CNHR25	C-DE.АЯ46.В.00552	12.05.12	11.05.17	Словения
MSM66130	CNHR25	C-DE.АЯ46.В.00552	12.05.12	11.05.17	Словения
MSM66150RU	CNHR25	C-DE.АЯ46.В.00552	12.05.12	11.05.17	Словения
MSM66155	CNHR25	C-DE.АЯ46.В.00552	12.05.12	11.05.17	Словения
MSM6700	CNHR9EV	C-DE.АЯ46.В.00377	26.01.12	25.01.17	Словения
MSM67140RU	CNHR26	C-DE.АЯ46.В.00552	12.05.12	11.05.17	Словения
MSM67150RU	CNHR26	C-DE.АЯ46.В.00552	12.05.12	11.05.17	Словения
MSM67160RU	CNHR26	C-DE.АЯ46.В.00552	12.05.12	11.05.17	Словения
MSM67165RU	CNHR26	C-DE.АЯ46.В.00552	12.05.12	11.05.17	Словения
MSM67170	CNHR26	C-DE.АЯ46.В.00552	12.05.12	11.05.17	Словения
MSM67190	CNHR26	C-DE.АЯ46.В.00552	12.05.12	11.05.17	Словения
MSM671X0	CNHR26	C-DE.АЯ46.В.00552	12.05.12	11.05.17	Словения
MSM671X1	CNHR26	C-DE.АЯ46.В.00552	12.05.12	11.05.17	Словения
MSM67PE	CNHR13	C-DE.АЯ46.В.00377	26.01.12	25.01.17	Словения
MSM67SPORT	CNHR26	C-DE.АЯ46.В.00552	12.05.12	11.05.17	Словения
MSM6B100	CNHR11	C-DE.АЯ46.В.00377	26.01.12	25.01.17	Словения
MSM6B150	CNHR11	C-DE.АЯ46.В.00377	26.01.12	25.01.17	Словения
MSM6B250	CNHR11	C-DE.АЯ46.В.00377	26.01.12	25.01.17	Словения
MSM6B300	CNHR12	C-DE.АЯ46.В.00377	26.01.12	25.01.17	Словения
MSM6B500	CNHR12	C-DE.АЯ46.В.00377	26.01.12	25.01.17	Словения
MSM6B700	CNHR12	C-DE.АЯ46.В.00377	26.01.12	25.01.17	Словения
MSM7400	CNHR21	C-DE.АЯ46.В.00377	26.01.12	25.01.17	Словения
MSM7500	CNHR20	C-DE.АЯ46.В.00377	26.01.12	25.01.17	Словения
MSM76PRO	CNHR21	C-DE.АЯ46.В.00377	26.01.12	25.01.17	Словения
MSM7700	CNHR21	C-DE.АЯ46.В.00377	26.01.12	25.01.17	Словения
MSM7800	CNHR23	C-DE.АЯ46.В.00377	26.01.12	25.01.17	Словения
MSM87110	CNHR28	C-DE.АЯ46.В.59536	20.08.13	19.08.18	Словения
MSM87130	CNHR28	C-DE.АЯ46.В.59536	20.08.13	19.08.18	Словения
MSM87140	CNHR28	C-DE.АЯ46.В.59536	20.08.13	19.08.18	Словения
MSM87160	CNHR28	C-DE.АЯ46.В.59536	20.08.13	19.08.18	Словения
MSM87165	CNHR28	C-DE.АЯ46.В.59536	20.08.13	19.08.18	Словения
MSM87180	CNHR28	C-DE.АЯ46.В.59536	20.08.13	19.08.18	Словения
MSM88190	CNHR29	C-DE.АЯ46.В.59536	20.08.13	19.08.18	Словения
MSM881X1	CNHR29	C-DE.АЯ46.В.59536	20.08.13	19.08.18	Словения
MSM881X2	CNHR29	C-DE.АЯ46.В.59536	20.08.13	19.08.18	Словения

الضمان

شروط الضمان لهذا الجهاز مبيّنة عن طريق ممثلنا في بلد الشراء. لمزيد من التفاصيل يمكنك الاتصال بالموزع المعتمد. عند تقديم شكوى في حالة الضمان يجب تقديم إيصال الشراء معها.

تنبيهات متعلقة بالتخلص من الأجهزة المستهلكة

هذا الجهاز مصنف طبقاً للتعليمات الأوروبية 2012/19/EG المتعلقة بالأجهزة الكهربائية والإلكترونية المستهلكة 

(waste electrical and electronic equipment – WEEE)

وتحدد هذه التعليمات الإطار المتعلق باسترجاع الأجهزة المستهلكة والاستفادة من خاماتها في كل أنحاء الاتحاد الأوروبي. يمكن الحصول على المعلومات المتعلقة بأحدث الأساليب الجارية للتخلص من الأجهزة المستهلكة عند أحد المحلات التجارية المتخصصة أو لدى إدارة المدينة.

نحتفظ بالحق في إجراء تعديلات.

<p>لمفرمة اللحم MUZ5FW1. لبشر المكسرات، اللوز، الشيكولاتة والخبز الجاف.</p>	<p>MUZ45RV1 مبشرة - جُهيزة إضافية</p>	
<p>لمفرمة اللحم MUZ5FW1. لعصر الثمار التوتية ما عدا التوت الشوكي، الطماطم (البندورة)، والزعرور (الكرديه) بحيث يصبح لبها بوريه (معجون متجانس). في نفس الوقت فإن الكشمش (عنب الذئب) على سبيل المثال يتم إزالة سيقانه وبزوره.</p>	<p>MUZ45FV1 عصرة فواكه - جُهيزة إضافية</p>	
<p>للخراطة التمريرية الفورية MUZ5DS1. لتقطيع بطاطا (بطاطس) نيئة إلى أصابع لإعداد البطاطا (البطاطس) المقلية.</p>	<p>MUZ45PS1 قرص تقطيع أصابع بطاطا (بطاطس)</p>	
<p>للخراطة التمريرية الفورية MUZ5DS1. لتقطيع الفواكه والخضروات لشرائح طولية لإعداد الوجبات الآسيوية.</p>	<p>MUZ45AG1 قرص لتقطيع خضروات للوجبات الآسيوية</p>	
<p>للخراطة التمريرية الفورية MUZ5DS1. لبشر بطاطا (بطاطس) نيئة، على سبيل المثال لإعداد أقراص البطاطا (البطاطس) المقلية أو كبيبة البطاطا (البطاطس).</p>	<p>MUZ45RS1 قرص بشر خشن</p>	
<p>في هذا الوعاء يمكن إعداد كمية يصل قدرها حتى 750 غرام من الطحين بالإضافة إلى المكونات.</p>	<p>MUZ5ER1 وعاء تقليب من فولاذ لا يصدأ</p>	
<p>في هذا الوعاء يمكن إعداد كمية يصل قدرها حتى 750 غرام من الطحين بالإضافة إلى المكونات.</p>	<p>MUZ5KR2 وعاء تقليب من فولاذ لا يصدأ</p>	
<p>لخلط المشروبات، ولإعداد بوريه (عجينة متجانسة) من الفواكه والخضروات، ولإعداد مايونيز، لتقطيع فواكه ومكسرات، وجرش مكعبات ثلج.</p>	<p>MUZ5MX1 خلاط بلاستيكي - جُهيزة إضافية</p>	
<p>لتحريط الأعشاب، الخضروات، التفاح واللحم، ولبشر الجزر، الفجل والجبن، ولبشر المكسرات (البندق، اللوز الخ) والشيكولاتة المبردة.</p>	<p>MUZ5MM1 خلاط متعدد الاستخدام</p>	

في حالة ما إذا كان أحد الملحقات التكميلية غير موجود ضمن متضمنات التوريد، عندئذ يمكن شراء الملحق التكميلي المعني عن طريق طلبه لدى أحد المراكز أو عن طريق مركز خدمة العملاء.



مستحضر عسل للطلاء على شرائح خبز

30 غرام زبد (من التلاجة (البراد), 7 درجات مئوية)
190 غرام عسل (من التلاجة (البراد), 7 درجات مئوية)

- يتم تقطيع الزبد لقطع صغيرة ويتم وضعها في الخلاط.
- يتم إضافة العسل إلى الزبد ويتم خلطهما لمدة 15 ثانية على الدرجة 7 (4).



المايونيز

بيضان

2 ملعقة كبيرة مستردة

¼ لتر زيت

2 ملعقة كبيرة عصير ليمون أو خل

قليل من الملح

قليل من السكر

يجب أن تكون درجة حرارة كافة المكونات متقاربة

- يتم إعداد المكونات (فيما عدا الزيت) في الخلاط لبضعة ثواني على الدرجة 3 (2) أو الدرجة 4 (3).
- ثم يشغل الخلاط على الدرجة 7 (4) ثم يضاف الزيت ببطء من خلال القمع ويستمر ضرب الخليط حتى يستحلب.

يجب استهلاك المايونيز في غضون وقت قصير.

ويجب عدم الاحتفاظ بها لفترة من الوقت.

ملحقات تكميلية خاصة

لعصر البرتقال والليمون والليمون الهندي (الجريب فروت).

MUZ5ZP1

عصارة موالح



تستخدم لتقطيع المواد الغذائية على شكل مكعبات.

MUZ5CC1

جهازية تقطيع
المكعب



لمفرمة اللحم الطازج النبنى لإعداد الترتار (وهو عبارة عن لحم مفروم بالبصل والبيض والتوابل بدون طهي) أو اللحم المفروم المحمر.

MUZ5FW1

مفرمة لحم



لمفرمة اللحم MUZ5FW1. ناعم للفتائر المحشوة باللحم المفروم وللمستحضرات المعدة للطلاء على شرائح خبز، خشن للنقانق (السجق) المعدة للقلي أو الشني وللشحم المختلط بالقليل من اللحم.

MUZ4LS1

طقم أقراص مثقبة
ناعم (3 ملليمتر)
خشن (6 ملليمتر)

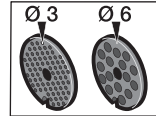

لمفرمة اللحم MUZ5FW1. مسطرة تشكيل معدنية لأربعة أشكال مختلفة من الحلويات.

MUZ45SV1

قمع لتشكيل عجين
الحلويات - جهازية
إضافية



العجين الخالي من الخميرة

المقادير الأساسية

من 3 إلى 4 بيضات

200-250 غرام زبد أو دهن نباتي (بدرجة حرارة الغرفة)

قليل من الملح

كيس فانيليا أو قشرة نصف ليمونة

من 200 إلى 250 غرام زبد (درجة الحرارة الطبيعية)

500 غرام طحين

كيس خميرة بيكنج بودر

1/8 لتر لبن

• يتم إعداد المحتويات لمدة ½ دقيقة على الدرجة 1 (1)

ثم لمدة 3 إلى 4 دقائق على الدرجة 7 (4) باستخدام

ذراع التقليب الحلزوني.

أقصى كمية يمكن إعدادها: 1½ مرة من كمية الوصفة

الأساسية

عجين المحبوزات سهلة التفتت

المقادير الأساسية

125 غرام زبد (درجة الحرارة الطبيعية)

من 100 إلى 125 غرام سكر

بيضة واحدة

قليل من الملح

قليل من قشر الليمون أو الفانيليا

250 غرام طحين

يمكن إضافة خميرة البيكنج بودر

• يتم إعداد جميع المكونات لمدة حوالي ½ (نصف)

دقيقة على الدرجة 1 (1)، ثم لمدة حوالي 3-2 دقائق

على الدرجة 6 (3) باستخدام ذراع التقليب الحلزوني.

اعتباراً من 500 غرام طحين:

• يتم عجن المكونات لمدة حوالي ½ (نصف) دقيقة

على الدرجة 1 (1)، ثم لمدة حوالي 4-3 دقائق على

الدرجة 3 (2) باستخدام كلاب العجين.

أقصى كمية يمكن إعدادها: ضعف كمية الوصفة

الأساسية

عجين بالخميرة

المقادير الأساسية

500 غرام طحين

بيضة واحدة

80 غرام سمن (بدرجة حرارة الغرفة)

80 غرام سكر

حوالي 200 إلى 250 ملي لتر لبن دافئ

25 غرام خميرة أو 1 كيس من الخميرة المجففة

قشرة نصف ليمونة

قليل من الملح

• تضرب كافة المكونات بواسطة كلاب العجين بتشغيل

الجهاز لمدة ½ دقيقة على الدرجة 1، ثم يشغل على

الدرجة 3 (2) لمدة تتراوح بين 3 و 6 دقائق.

أقصى كمية يمكن إعدادها: 1½ مرة من كمية الوصفة

الأساسية

عجين الكرونة

المقادير الأساسية

300 غرام طحين

3 بيضات

حسب الحاجة 2-1 ملعقة طعام (20-10 غرام) ماء بارد

• يتم عجن جميع المكونات لمدة 3 حتى 5 دقائق على

الدرجة 3 (2) حتى تصبح عجينا.

أقصى كمية يمكن إعدادها: 1½ مرة من كمية الوصفة

الأساسية

عجين الخبز

المقادير الأساسية

750 غرام طحين

2 كيس خميرة مجففة

2 ملعقة كبيرة ملح

حوالي 450 إلى 500 مليلتر ماء دافئ

• يتم إعداد المكونات لمدة ½ دقيقة على الدرجة 1، ثم

لمدة 4 إلى 5 دقائق على الدرجة 3 (2) باستخدام ذراع

التقليب الحلزوني.



- يتم إعادة تركيب الخلاط على وحدة الإدارة.
- يتم تشغيل الجهاز.



تنبيه هام

في حالة عدم التمكن من إزالة الخلل بالأسلوب المذكور أعلاه، عندئذ يرجى منكم الاتصال بمركز خدمة العملاء.

بعض الوصفات



خفق القشدة

من 100 إلى 600 غرام

- تخفق القشدة بالمضرب لمدة تتراوح بين دقيقة ونصف وأربع دقائق على الدرجة 7 (4) (طبقاً لكمية ونوع القشدة).



خفق زلال البيض

من 1 إلى 8 زلال بيض

- يخفق زلال البيض بالمضرب لمدة تتراوح بين 4 و 6 دقائق على الدرجة 7 (4).



الكعكة الإسفنجية

المقادير الأساسية

بيضتان

من 2 إلى 3 ملاعق ماء ساخن

100 غرام سكر

1 كيس فانيليا

70 غرام طحين

70 غرام نشا يمكن إضافة خميرة البيكنج بودر

- توضع المكونات (فيما عدا الطحين والنشا) في الجهاز وتضرب لمدة من 4 إلى 6 دقائق على الدرجة 7 (4) باستخدام المضرب حتى تصبح رغوية.
- يضبط المفتاح الدوار على الدرجة 1 (1) ويضاف الطحين المغريل والنشا ببطء حيث تضاف ملعقة بعد الأخرى خلال مدة لا تزيد عن ½ إلى 1 دقيقة.
- أقصى كمية يمكن إعدادها: ضعف المقادير الأساسية.

- يتم إدارة الخلاط أو الوعاء حتى يصل إلى مصد الإيقاف على الوجه الصحيح.
- يتم تركيب غطاء الخلاط ويتم إدارته حتى يصل إلى مصد الإيقاف على الوجه الصحيح.
- يتم تركيب الأغشية الواقية لوحدة الإدارة على وحدات الإدارة الغير مستخدمة حالياً.
- تجهيزة التأمين ضد إعادة التشغيل تم إطلاقها. يتم ضبط الجهاز على وضع off/0 (صفر/إيقاف التشغيل) ثم يتم معاودة ضبطه على الدرجة المرغوب فيها.

الخلل

الجهاز يتوقف عن العمل أثناء الاستخدام. تجهيزة التأمين ضد التحميل الزائد تم إطلاقها. تم معالجة كمية كبيرة من المواد الغذائية في وقت واحد.

إزالة الخلل

- يتم إيقاف تشغيل الجهاز.
- يتم تقليل الكمية الجاري معالجتها. يجب عدم تجاوز الكميات القصوى المسموح بها (أنظر «أمثلة تطبيقية للاستخدام»!).

الخلل

أثناء كون وحدة الإدارة في وضع الدوران تم عن طريق الخطأ أو بصورة غير متعمدة إعمال زر فك تجهيزة إحكام الإغلاق. الذراع المتراوح يتحرك إلى أعلى. وحدة الإدارة تتوقف عن الدوران، إلا أنها لا تتوقف في وضع تغيير أدوات العمل.

إزالة الخلل

- يتم إدارة المفتاح الدوار إلى وضع off/0 (صفر/إيقاف التشغيل).
- يتم ضبط الذراع المتراوح على الوضع 1.
- يتم تشغيل الجهاز (الدرجة 1).
- يتم إعادة إيقاف تشغيل الجهاز. أداة العمل تتوقف في وضع تغيير أداة العمل.



الخلل

الخلاط لا يبدأ في العمل أو يتوقف عن العمل أثناء الاستخدام، وحدة الإدارة تصدر صوت «أزيز». السكين منحشر.

إزالة الخلل

- يتم إيقاف تشغيل الجهاز ويتم إخراج قابس الجهاز في مقبس التغذية بالكهرباء.
- يتم إخراج الخلاط من على وحدة الإدارة ويتم إزالة العائق المتسبب في الانحشار.

الحفاظ على الجهاز



خطر حدوث إصابات!

عند عدم استخدام الجهاز يجب إخراج قابس الجهاز في مقبس التغذية بالكهرباء.

الصورة 3

- يتم وضع أدوات العمل وأقراص التقطيع في كيس الملحقات التكميلية.
- يتم الحفاظ على كيس الملحقات التكميلية في الوعاء.
- للحفاظ على الجهاز في العبوة الأصلية أنظر الصورة 1.

إرشادات المساعدة عند حدوث خلل أثناء التشغيل



خطر حدوث إصابات!

قبل الشروع في إزالة الخلل يجب إخراج قابس الجهاز في مقبس التغذية بالكهرباء.



تنبيه هام بشأن الطرز../MUM54../MUM55..
MUM56..

عند وجود خطأ في تشغيل الجهاز أو في حالة إطلاق معدات التأمين الإلكترونية أو عند وجود عطل بالجهاز، فإنه يتم الإعلان عن ذلك من خلال وميض المبين الضوئي لحالة التشغيل.

الذراع المتراوح يجب أن يكون مستقرا في موضعه النهائي بثبات في كل واحد من أوضاع التشغيل.

يرجى منكم أن تقوموا أولاً بمحاولة إزالة المشكلة الموجودة بمساعدة التنبيهات التالية.

الخلل

الجهاز لا يبدأ في العمل.

إزالة الخلل

- يتم التأكد من أن الجهاز يتم تغذيته بالكهرباء على الوجه الصحيح.
- يتم التأكد من أن قابس الجهاز مثبت في مقبس التغذية بالكهرباء على الوجه الصحيح.
- يتم مراجعة وضع الذراع المتراوح. هل هو موجود في الوضع الصحيح؟ هل هو مستقر في موضعه النهائي بثبات؟

تنظيف الوعاء وأداة العمل

الوعاء وأدوات العمل قابلة للغسل في ماكينة غسل الأواني.

يجب مراعاة عدم انحشار الأجزاء البلاستيكية داخل ماكينة غسل الأواني، حيث أن ذلك يمكن أن يؤدي إلى حدوث تغيرات مستديمة في شكل الأجزاء أثناء عملية الشطف!

تنظيف الخراططة التمريرية الفورية

جميع أجزاء الخراططة التمريرية الفورية قابلة للغسل في ماكينة غسل الأواني.

تلميح مفيد: لإزالة الخلفات الحمراء اللون التي قد تتخلف بعد إعداد بعض المواد الغذائية، على سبيل المثال الجزر، يتم وضع القليل من زيت الطعام على قطعة قماش ويتم مسح الخراططة التمريرية الفورية (وليس أقراص التقطيع) جيدا. بعد ذلك يتم شطف الخراططة التمريرية الفورية بالماء.

تنظيف الخلاط



خطر حدوث إصابات من خلال السكاكين الحادة!

يجب عدم لمس سكاكين الخلاط بالأيدي المجردة.

إبريق الخلط والغطاء والقمع قابلة للغسل في ماكينة غسل الأواني.

تلميح مفيد: بعد استخدام الخلاط في إعداد سوائل فإنه يكون في الكثير من الحالات من الكافي أن يتم تنظيف الخلاط بدون إخراجها من على الجهاز. للقيام بذلك يتم وضع بعض الماء المحتوي على القليل من منظف سائل في الخلاط وهو مركب على وحدة الإدارة. يتم تشغيل الخلاط لعدة ثوان (مع الضبط على درجة M). يتم إفراغ ماء الشطف ثم يتم شطف الخلاط بماء صافي.



تنبيه هام

عند اللزوم يتم تنظيف كيس الملحقات التكميلية. يجب مراعاة تنبيهات العناية المدونة على الرقعة الموجودة داخل الكيس.

- يتم تعبئة المكونات.
الحد الأقصى للكمية، مواد سائلة = 1,25 لتر؛
الحد الأقصى للكمية، مواد سائلة مكونة للرغوة أو
ساخنة = 0,5 لتر؛
كمية الإعداد المثالية، جوامد = 50 حتى 100 غرام.
- يتم تركيب الغطاء ويتم إدارته في عكس اتجاه دوران
عقرب الساعة ومواصلة ذلك حتى يصل إلى مصدر
الإيقاف. الغطاء يلزم أن يستقر في موضعه بإحكام.
- يتم ضبط المفتاح الدوار على الدرج المرغوب فيها.

إضافة المكونات (الصورة 8-8)

- يتم إيقاف تشغيل الجهاز بواسطة المفتاح الدوار.
- إخراج الغطاء وإضافة المكونات.
أو
- يتم إخراج القمع ويتم إضافة المكونات الجامدة بصورة
تدرجية القطعة بعد الأخرى من خلال فتحة إضافة
المكونات.
أو
- يتم إضافة المكونات السائلة من خلال القمع.

بعد الانتهاء من العمل

- يتم إيقاف تشغيل الجهاز بواسطة المفتاح الدوار.
- يتم إدارة الخلاط في اتجاه دوران عقرب الساعة ويتم
إخراجه.
- تلميح مفيد: من الأفضل تنظيف الخلاط فور الانتهاء من
استخدامه.

التنظيف والعناية بالجهاز

⚠ انتبه!

- يجب عدم استخدام أية مواد تنظيف حاكة أو خشنة.
- استخدام مثل هذه المواد يمكن أن يؤدي إلى إلحاق ضرر
بالأسطح الخارجية.

تنظيف الجهاز الأساسي



خطر التعرض للصعق الكهربائي!

- الجهاز الأساسي يجب وعلى وجه الإطلاق عدم غمره في
ماء أو وضعه تحت ماء منهمر.
- عند إجراء التنظيف يجب عدم استخدام إي جهاز
تنظيف بالبخار.

- يتم إخراج قابس الجهاز في مقبس التغذية بالكهرباء.
- يتم تنظيف الجهاز الأساسي والغطاء الوافي لوحدة
الإدارة من خلال المسح بقطعة قماش مبللة خفيفا.
- عند اللزوم يتم استخدام قليل من منظف سائل.
- عقب ذلك يتم جفاف الجهاز جيدا بقطعة قماش.

وبعد ذلك يتم إخراج غطاء الخراطة التمريرية الفورية ويتم
تفريغ منفذ التعبئة.

بعد الانتهاء من العمل

- يتم إيقاف تشغيل الجهاز بواسطة المفتاح الدوار.
- يتم إدارة الخراطة التمريرية الفورية في عكس اتجاه
دوران عقرب الساعة ويتم إخراجها.
- يتم إدارة الغطاء في عكس اتجاه دوران عقرب الساعة
ويتم إخراجها.
- يتم إخراج حامل الأقراص بالقرص. للقيام بذلك يتم
باستخدام أحد الأصابع الضغط على عمود الدوران
إلى أعلى (الصورة 11).
- يتم تنظيف الأجزاء.

الخلاط



خطر الإصابة بجروح من خلال السكاكين الحادة/وحدة الإدارة الدائرية!

يجب وبصورة مطلقة عدم إدخال اليد في الخلاط بعد
تركيبه في الجهاز! يجب عدم تركيب/إخراج الخلاط إلا
عندما تكون وحدة الإدارة موجهة في وضع السكون
التام! يجب عدم تشغيل الخلاط إلا عندما يكون في
وضع كامل التركيب ويكون الغطاء مركبا عليه.



خطر حدوث حروق!

عند إعداد مواد خلط ساخنة يخرج بخار من خلال
القمع الموجود في الغطاء. يجب عدم تعبئة الخلاط
بما يزيد عن 0,5 (نصف) لتر بحد أقصى من السوائل
الساخنة أو المكونة للرغوة.

تنبيه!

من الممكن أن يتعرض الخلاط لأضرار. لا تقم بإعداد مواد
غذائية مجمدة. ولا تقم بتشغيل أخلط إذا كان خاوياً.

الصورة 11



- يتم ضغط زر فك تجهيزة إحكام الإغلاق
ويتم ضبط الذراع المتراوح على الوضع 4.
- يتم استبعاد الغطاء الوافي لوحدة الإدارة
الخاصة بالخلط.
- يتم تركيب إبريق الخلط (مع مراعاة أن تكون العلامة
الموجودة على المقبض متطابقة مع العلامة الموجودة
على الجهاز الأساسي) ثم يتم إدارته في عكس اتجاه
دوران عقرب الساعة ومواصلة ذلك حتى يصل إلى
مصدر الإيقاف.

الصورة G



العمل بالخراطة التمريرية الفورية

- يتم ضغط زر فك تجهيزة إحكام الإغلاق ويتم ضبط الذراع المتراوح على الوضع 2.
- يتم تركيب الوعاء:
- يتم إمالة الوعاء إلى الأمام ويتم إدخاله ثم يتم إرساله في الوضع الصحيح،
- يتم إدارة الوعاء في عكس اتجاه دوران عقرب الساعة ومواصلة ذلك حتى يكون قد استقر في موضعه النهائي بثبات.



- يتم ضغط زر فك تجهيزة إحكام الإغلاق ويتم ضبط الذراع المتراوح على الوضع 3.
- يتم استبعاد الغطاء الوافي لوحدة الإدارة الخاصة بالخراطة التمريرية الفورية. (الصورة 5a-G)
- يتم الإمساك بحامل الأقراص من الطرف السفلي مع مراعاة أنه يلزم أن تكون القمتان مشيرتان إلى أعلى.
- يتم ومع توخي الحرص وضع قرص التقطيع أو قرص البشر المرغوب فيه على القمتين الخاصتين بحامل الأقراص (الصورة 6a-G). عند تعلق الأمر بأقراص ذات وجهين وظيفيين يجب مراعاة أن يكون الوجه المرغوب فيه مشيراً إلى أعلى.
- يتم الإمساك بحامل الأقراص من الطرف العلوي ويتم تركيبه في جسم الاحتواء (الصورة 6b-G).
- يتم تركيب الغطاء (يجب مراعاة العلامة) ويتم إدارته في اتجاه دوران عقرب الساعة ومواصلة ذلك حتى يصل إلى مصد الإيقاف.
- يتم تركيب الخراطة التمريرية الفورية في وحدة الإدارة ويتم إدارتها في اتجاه دوران عقرب الساعة ومواصلة ذلك حتى تصل إلى مصد الإيقاف.
- يتم ضبط المفتاح الدوار على الدرج الموصى بها.
- يتم وضع المواد الغذائية المطلوب إعدادها في منفذ التعبئة ويتم دفعها باستخدام اسطوانة الدفع.

انتبه!

يجب مراعاة تجنب حدوث تكسرت ارتدادي للمادة الغذائية الجاري إعدادها في فتحة الإخراج.

تلميح مفيد: لتحقيق نتائج تقطيع منتظمة يتم إدخال المواد الغذائية الرفيعة المطلوب إعدادها على هيئة حزم. تنبيه: في حالة ما إذا حدث وانحسرت المواد الغذائية المطلوب إعدادها في الخراطة التمريرية الفورية، عندئذ يتم إيقاف تشغيل ماكينة المطبخ، ويتم إخراج قابس الجهاز في مقيس التغذية بالكهرباء، ثم يتم الانتظار حتى تكون وحدة الإدارة قد أصبحت موجودة في وضع السكون التام.

الصورة G

التأمين ضد التحميل الزائد

لحلول دون ترتب تلف أو ضرر جسيم بالجهاز الخاص بكم عند حدوث تحميل زائد على الخراطة التمريرية الفورية فإن عمود الدوران مجهز بموضع محرز (موضع انكسار محدد مسبقاً). عند حدوث تحميل زائد فإن عمود الدوران ينكسر عند هذا الموضع. يمكن الحصول على عمود دوران جديد لدى مركز خدمة العملاء.



قرص التقطيع ذو الوجهين الوظيفيين - سميك/رفيع

لتقطيع الفواكه والخضروات. الإعداد يتم إجرائه على الدرجة 5 (3).

يجب مراعاة رمز التمييز الموجود على قرص تقطيع ذو الوجهين الوظيفيين: «1» لوجه التقطيع السميك «3» لوجه التقطيع الرفيع

انتبه!

قرص التقطيع ذو الوجهين الوظيفيين غير صالح لتقطيع الجبن الجاف والخبز وأرغفة الخبز الصغيرة والشيكولاتة. البطاطا (البطاطس) والسلوقة والبطاطا (البطاطس) التي تبقى صلبة نسبياً بعد سلقها يجب عدم تقطيعها إلا عندما تكون باردة.



قرص البشر ذو الوجهين الوظيفيين - خشن/ناعم

لبشر الخضروات والفواكه والجبن باستثناء أنواع الجبن الصلبة (على سبيل المثال جبن البارميزان). الإعداد يتم إجرائه على الدرجة 3 (2) أو 4 (3).

يجب مراعاة رمز التمييز الموجود على قرص البشر ذو الوجهين الوظيفيين: «2» لوجه البشر الخشن «4» لوجه البشر الناعم

انتبه!

قرص البشر ذو الوجهين الوظيفيين غير صالح لبشر المكسرات (البنندق، اللوز الخ) أنواع الجبن اللينة يجب عدم بشرها إلا بالوجه الخشن على الدرجة (4).



قرص البشر - متوسط النعومة

لبشر البطاطا (البطاطس) النيئة، أنواع الجبن الصلبة (على سبيل المثال جبن البارميزان)، الشيكولاتة المبردة والمكسرات (البنندق، اللوز الخ). الإعداد يتم إجرائه على الدرجة 7 (4).

انتبه!

قرص البشر غير صالح لبشر أنواع الجبن اللينة وأنواع الجبن القابلة للتقطيع لشرايح.

- كلاب العجين:

يتم أولاً إجراء التقليب الأولي على الدرجة 1 (1)، وبعد ذلك يتم إجراء العجن على الدرجة 3 (2)

إضافة المكونات

- يتم إيقاف تشغيل الجهاز بواسطة المفتاح الدوار.
- يتم إضافة المكونات من خلال فتحة إضافة المكونات الموجود في الغطاء.

أو

- يتم إخراج الغطاء.
- يتم ضغط زر فك تجهيزة إحكام الإغلاق ويتم ضبط الذراع المتراوح على الوضع 2.
- يتم إضافة المكونات.



بعد الانتهاء من العمل

- يتم إيقاف تشغيل الجهاز بواسطة المفتاح الدوار.
- يتم إخراج قابس الجهاز في مقبس التغذية بالكهرباء.
- يتم إخراج الغطاء.
- يتم ضغط زر فك تجهيزة إحكام الإغلاق ويتم ضبط الذراع المتراوح على الوضع 2.
- يتم إخراج أداة العمل من وحدة الإدارة.
- يتم إخراج الوعاء.
- يتم تنظيف كافة الأجزاء، أنظر «التنظيف والعناية بالجهاز».



الخطاطة التمرييرة الفورية



خطر حدوث إصابات

يجب عدم وضع اليد على أو الإمساك بسكاكين وحواف أقراص التقطيع. يجب عدم الإمساك بأقراص التقطيع إلا من الإطار فقط!

يجب عدم تركيب/إخراج الخطاطة التمرييرة الفورية إلا عندما تكون وحدة الإدارة موجودة في وضع السكون التام ويكون قابس الجهاز قد تم بالفعل إخرجه من مقبس التغذية بالكهرباء.

يجب عدم إدخال اليد في منفذ التعبئة.

انتبه!

يجب عدم استخدام الخطاطة التمرييرة الفورية إلا عندما تكون في وضع كامل التركيب. يحظر وبصورة مطلقة جميع الخطاطة التمرييرة الفورية على الجهاز الأساسي.

يجب عدم استخدام الخطاطة التمرييرة الفورية إلا في وضع التشغيل المنصوص عليه في تعليمات الاستخدام هذه.

ذراع التقليب الحلزوني (13)



يستخدم لتقليب العجين، على سبيل المثال أنواع العجين التي يتم إعدادها بالتقليب وليس بالعجن.

(المضرب (14)



يستخدم لحنق زلال (بياض) البيض والقشدة ولتقليب العجين الخفيف، على سبيل المثال عجين البسكويت.

كلاب العجين (15)



يستخدم لعجن العجين الثقيل واخلط المكونات التي لا ينبغي تقطيعها (على سبيل المثال الزبيب، رقائق الشيكولاتة).

الصورة E

العمل بالوعاء وأدوات العمل



- يتم ضغط زر فك تجهيزة إحكام الإغلاق ويتم ضبط الذراع المتراوح على الوضع 2.
- يتم تركيب الوعاء:
- يتم إمالة الوعاء إلى الأمام ويتم إدخاله ثم يتم إرساله في الوضع الصحيح.
- يتم إدارة الوعاء في عكس اتجاه دوران عقرب الساعة ومواصلة ذلك حتى يكون قد استقر في موضعه النهائي بثبات.
- بما يتناسب مع المكونات المطلوب إعدادها يتم إدخال ذراع التقليب الحلزوني أو المضرب أو كلاب العجين في وحدة الإدارة ويتم دفعه حتى يكون قد استقر في موضعه النهائي بثبات.

تنبيه:

- عند استخدام كلاب العجين يتم إدارة طراد العجين حتى يكون كلاب العجين قد استقر في موضعه النهائي بثبات (الصورة E-4b).
- يتم تعبئة المكونات المطلوب إعدادها في الوعاء.
- يتم ضغط زر فك تجهيزة إحكام الإغلاق ويتم ضبط الذراع المتراوح على الوضع 1.
- يتم تركيب الغطاء.
- يتم ضبط المفتاح الدوار على الدرجة المطلوبة.

ونحن ننصح بالتالي:

- ذراع التقليب الحلزوني:
يتم أولاً إجراء التقليب الأولي على الدرجة 1 (1)، وبعد ذلك يتم اختيار الدرجة 7 (4)
- المضرب:
على الدرجة 7 (4)، الخلط على الدرجة 1 (1)

التشغيل



MUM55../MUM56..

جهازية اللف الآلي لسلك التوصيل

الكهربائي:

يتم سحب سلك التوصيل الكهربائي

بجذبه مرة واحدة بالطول المطلوب

(100 سننيمتر بحد أقصى) ثم يتم تركه بتمهل:

يظل سلك التوصيل الكهربائي على وضعه محبوساً.

تقليل طول سلك التوصيل الكهربائي المطلوب للعمل:

يتم سحب سلك التوصيل الكهربائي لمسافة قصيرة

ثم يترك ليتم لفه إلى الطول المطلوب. بعد ذلك يتم

سحب سلك التوصيل الكهربائي مرة أخرى لمسافة

قصيرة ثم يتم تركه بتمهل: يظل سلك التوصيل

الكهربائي على وضعه محبوساً.

انتبه!

يجب الحرص على عدم التواء سلك التوصيل الكهربائي

عند إدخاله في التجويف الخاص به.

فيما يتعلق بالأجهزة المزودة بتجهيز لف آلي لسلك

التوصيل الكهربائي يجب عدم دفع السلك باليد إلى

الداخل. في حالة انحشار سلك التوصيل الكهربائي يتم

سحب سلك التوصيل الكهربائي بالكامل للخارج ثم يتم

تركه لكي يلف ذاتياً.

• يتم إدخال قابس الجهاز في مقبس تغذية بالكهرباء.

الوعاء وأدوات العمل

خطر حدوث إصابات من خلال أدوات العمل

الدائرة



يجب وبصورة مطلقة عدم إدخال اليد في الوعاء أثناء

تشغيل الجهاز. يجب عدم تشغيل الجهاز إلا عندما يكون

الغطاء الواقي (12) مركباً في موضعه!

يجب عدم تغيير أداة العمل إلا عندما تكون وحدة الإدارة

في وضع السكون التام - بعد إيقاف تشغيل الجهاز فإن

وحدة الإدارة تظل دائرة لبرهة قصيرة وتوقف في وضع

تغيير أداة العمل. يجب عدم تحريك الذراع المتراوح إلا بعد

أن تكون أداة العمل قد أصبحت في وضع السكون التام.

لأسباب تتعلق بالأمان والسلامة فإن الجهاز لا يسمح

بتشغيله إلا عندما تكون وحدات الإدارة غير المستخدمة

حالياً مغطاة بالغطاء الواقي لوحدة الإدارة (5, 8).

انتبه!

يجب عدم استخدام الوعاء إلا في العمل بهذا الجهاز

فقط.

خطر حدوث إصابات!



يجب عدم إدخال قابس الجهاز في مقبس التغذية

بالكهرباء إلا بعد أن يكون قد تم الانتهاء بالفعل من

جميع الإعدادات اللازمة للبدء في العمل.

انتبه!

يجب عدم تشغيل الجهاز إلا بعد تركيب أداة عمل/ملحق

تكميلي وضبطها على وضع التشغيل.

يجب عدم تشغيل الجهاز وهو فارغ.

يجب عدم تعريض الجهاز والملحقات التكميلية لمصادر

سخونة. الأجزاء غير صالحة للاستخدام في جهاز

الميكروويف (الموجات الفائقة القصير).

• يجب تنظيف الجهاز والملحقات التكميلية جيداً قبل الاستخدام لأول مرة، أنظر «التنظيف والعناية بالجهاز».

i

تنبيه هام

القيم التوجيهية الخاصة بسرعة العمل الموصى بها في

تعليمات الاستخدام هذه تكون خاصة بالأجهزة المزودة

بمفتاح دوار ذو 7 درجات. فيما يتعلق بالأجهزة المزودة

بمفتاح دوار ذو 4 درجات فأنكم جّدون القيم بين قوسين

بعد كل من القيم الأخرى.

في تعليمات الاستخدام هذه جّدون ملصقاً مدوناً عليه

القيم التوجيهية الخاصة بسرعة العمل بالجهاز عند

استخدام أدوات العمل أو الملحقات التكميلية.

ونحن نوصي بأن يتم إلصاق هذا الملصق على الجهاز

(الصورة 6).

الإعداد للعمل

• يتم وضع الجهاز على أرضية مستوية ونظيفة.

• يتم سحب سلك التوصيل الكهربائي وإخراجه من

التجويف الخاص به (الصورة 6).

MUM52../MUM54..

التجويف الخاص بسلك التوصيل

الكهربائي:

يتم سحب سلك التوصيل الكهربائي

وإخراجه بالطول المطلوب.

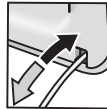

الصورة ٤

أوضاع التشغيل

⚠ انتبه!

يجب عدم تشغيل الجهاز إلا إذا كانت أداة العمل/الملحق التكميلي مركبة حسب ما هو موضح في هذا الجدول على وحدة الإدارة الصحيحة وفي الوضع الصحيح وموجودة في وضع التشغيل. الذراع المتراوح يجب أن يكون مستقرا في موضعه النهائي بثبات في كل واحد من أوضاع التشغيل.



تنبيه

الذراع المتراوح مجهز بوظيفة «Easy Armlift» (رفع الذراع المتراوح بسهولة)، وهذه الوظيفة تدعم حركة الذراع المتراوح إلى أعلى.

ضبط وضع التشغيل:

- يتم ضغط زر فك تجهيزة إحكام الإغلاق ويتم تحريك الذراع المتراوح. يجب دعم الحركة بإحدى اليدين.
- يتم تحريك الذراع المتراوح إلى وضع التشغيل المرغوب فيه مع الاستمرار في تحريكه حتى يكون قد استقر في موضعه النهائي بثبات.

الوضع	وحدة الإدارة		MUM54.. MUM55.. MUM56..	MUM52..	MUM54.. MUM55.. MUM56..
1	7		1-7	1-4	1-7
2	7		-	-	-
3	5		3-7	2-4	3-7
4	8		5-7	3-4	3-5
	7		5-7	3-4	5-7

* تركيب/إخراج المضرب، ذراع التقليل الحلزوني، كلاب العجين: لإدخال كميات كبيرة من المواد المطلوب معالجتها.

10 حفظ سلك التوصيل الكهربائي

MUM52../MUM54..: يتم إدخال سلك التوصيل

الكهربائي في التجويف المعد لذلك.

MUM55../MUM56..: تجهيزة لف آلي لسلك التوصيل

الكهربائي.

وعاء مع ملحقات تكميلية

11 وعاء تقليل من فولاذ لا يصدأ

12 غطاء

أدوات عمل

13 ذراع تقليل حلزوني

14 مضرب

15 كلاب عجين بطراد عجين

16 كيس للملحقات التكميلية

للحفاظ على أدوات العمل وأقراص التقطيع.

خراطة تمريرية فورية

17 اسطوانة دفع

18 غطاء بمنفذ تعبئة

19 أقراص تقطيع

19a قرص تقطيع بوجهين وظيفيين - سميك/رفيع

19b قرص بشري بوجهين وظيفيين - خشن/ناعم

19c قرص بشري - متوسط النعومة

20 حامل الأقراص

21 جسم احتواء بفتحة إخراج

الخلاط *

22 إبريق خلط

23 غطاء

24 قمع

* في حالة ما إذا كان أحد أو الملحقات التكميلية غير موجودة ضمن متضمنات التوريد، عندئذ يمكن شراء الملحق التكميلي المعني عن طريق طلبه لدى أحد المتاجر أو عن طريق مركز خدمة العملاء.

أنظمة الأمان والسلامة

التأمين ضد التشغيل الخاطئ

أنظر جدول «أوضاع التشغيل».

الجهاز لا يكون من الممكن إعمال تشغيله في

الوضعين 1 و 3 إلا:

- عندما يكون الوعاء (11) مثبتا في موضعه ويكون قد تم إدارته حتى موضع الاستقرار النهائي
- وعندما يكون الغطاء الواقى لوحدة إدارة الخلاط (8) مركبا في موضعه على الوجه الصحيح.

التأمين ضد إعادة التشغيل

في حالة انقطاع التيار الكهربائي وعودته مرة أخرى فإن الجهاز يظل في وضع التشغيل، إلا أن المحرك لا يبدأ في العمل بعد عودة التيار الكهربائي. لإعادة التشغيل يتم إدارة المفتاح الدوار إلى وضع Off/0 (صفر/إيقاف التشغيل) ثم يتم إعمال التشغيل من جديد.

التأمين ضد التحميل الزائد

في حالة ما إذا حدث أثناء استخدام الجهاز وتوقف المحرك عن الدوران من تلقاء نفسه، عندئذ فإن نظام التأمين ضد التحميل الزائد يكون قد تم إطلاق إعماله. السبب المحتمل يمكن أن يتمثل في أنه يتم في معالجة كمية كبيرة من المواد الغذائية في وقت واحد.

للإطلاع على أسلوب التصرف في حالة إطلاق إعمال

أحد أنظمة الأمان والسلامة يرجى الرجوع إلى

«إرشادات المساعدة عند حدوث خلل أثناء التشغيل».

سيجري هنا عرض ووصف لطرازات مختلفة من الجهاز في دليل الاستخدام الخاص بهذا الجهاز. وتتضمن الصفحات المحتوية على الصور على جدول توضيحي للطرازات المختلفة (الصورة I). الجهاز ليس في حاجة إلى أية أعمال صيانة.

نظرة عامة

افتح من فضلك كلتا الصفحتين المحتويتين على الصور

الصورة I

الجهاز الأساسي

1 زر فك تجهيزة إحكام الإغلاق

2 ذراع متراوح

وظيفة «Easy ArmLift» (رفع الذراع المتراوح بسهولة)

لدعم حركة الذراع المتراوح إلى أعلى

(أنظر «أوضاع التشغيل»).

3 مفتاح دوار

بعد إيقاف التشغيل (وضع Off/0 (صفر/إيقاف

التشغيل)) فإن الجهاز يتحرك أوتوماتيكيا إلى الوضع المثالي لتغيير أداة العمل.

..MUM52

Off/0 = إيقاف التشغيل

M = دوران متقطع بعدد الدورات الأقصى، المفتاح يتم الحفاظ عليه في وضع التشغيل لمدة الخلط المطلوبة. الدرجات 1-4، سرعات التشغيل:

الدرجة 1 = عدد دورات منخفض - دوران بطيء

الدرجة 4 = عدد دورات مرتفع - دوران سريع.

..MUM54../MUM55../MUM56

Off/0 = إيقاف التشغيل

M = دوران متقطع بعدد الدورات الأقصى، المفتاح يتم الحفاظ عليه في وضع التشغيل لمدة الخلط المطلوبة. الدرجات 1-7، سرعات التشغيل:

الدرجة 1 = عدد دورات منخفض - دوران بطيء

الدرجة 7 = عدد دورات مرتفع - دوران سريع.

4 مبين ضوئي لحالة التشغيل (..56/55../MUM54)

يضيء أثناء التشغيل (المفتاح الدوار في وضع M أو 7-1). يومض عند وجود أخطاء في تشغيل الجهاز، وعند إطلاق معدة التأمين الإلكترونية أو عند وجود عطل بالجهاز. أنظر فصل «إرشادات المساعدة عند حدوث خلل أثناء التشغيل».

5 غطاء واقى لوحدة الإدارة

لاستبعاد الغطاء الواقى لوحدة الإدارة يتم الضغط على الجزء الخلفي من الغطاء ويتم استبعاد الغطاء.

6 وحدة إدارة

- للخراطة التمريرية الفورية

- ولعصارة الموالح (ملحق تكميلي خاص*).

عند عدم الاستخدام يجب وضع غطاء وحدة الإدارة في موضعه.

7 وحدة إدارة لأدوات العمل (ذراع التقلب الحلزوني،

المضرب، كلاب العجين) ومفزمة اللحم (ملحق

تكميلي خاص*)

8 غطاء واقى لوحدة إدارة الخلاط

9 وحدة إدارة للخلاط (ملحق تكميلي خاص*)

عند عدم الاستخدام يجب وضع غطاء وحدة إدارة الخلاط في موضعه.

خطر حدوث حروق من خلال سوائيل ساخنة!

يجب عدم إدخال اليد أو الاصابع في نطاق الأجزاء الدوارة من الجهاز. يجب وبصورة مطلقة عدم إدخال اليد في الوعاء أثناء تشغيل الجهاز. يجب عدم تشغيل الجهاز إلا عندما يكون الغطاء الوافي (12) مركبا في موضعه!

يجب عدم تغيير أداة العمل إلا عندما تكون وحدة الإدارة في وضع السكون التام - بعد إيقاف تشغيل الجهاز فإن وحدة الإدارة تظل دائرة لبرهة قصيرة وتتوقف في وضع تغيير أداة العمل. يجب عدم تحريك الذراع المتراوح إلا بعد أن تكون أداة العمل قد أصبحت في وضع السكون التام. لأسباب تتعلق بالأمان والسلامة فإن الجهاز لا يسمح بتشغيله إلا عندما تكون وحدات الإدارة غير المستخدمة حاليا مغطاة بالغطاء الوافي لوحدة الإدارة (5, 8).

يجب عدم تركيب/إخراج الخرطلة التمريرية الفورية إلا عندما تكون وحدة الإدارة موجودة في وضع السكون التام ويكون قابس الجهاز قد تم بالفعل إخرجه من مقبس التغذية بالكهرباء. يجب عدم إدخال اليد في منفذ التعبئة.

خطر حدوث إصابات من خلال السكاكين الحادة!

يجب عدم وضع اليد على أو الإمساك بسكاكين وحواف أقراص التقطيع. يجب عدم الإمساك بأقراص التقطيع إلا من الإطارات فقط! يجب عدم لمس سكاكين الخلاط بالأيدي المجردة.

خطر الإصابة بجروح من خلال السكاكين الحادة/وحدة الإدارة الدائرة!

يجب وبصورة مطلقة عدم إدخال اليد في الخلاط بعد تركيبه في الجهاز! يجب عدم تركيب/إخراج الخلاط إلا عندما تكون وحدة الإدارة موجودة في وضع السكون التام! يجب عدم تشغيل الخلاط إلا عندما يكون في وضع كامل التركيب ويكون الغطاء مركبا عليه.

خطر حدوث حروق!

عند إعداد مواد خلط ساخنة يخرج بخار من خلال القمع الموجود في الغطاء. يجب عدم تعبئة الخلاط بما يزيد عن 0,5 (نصف) لتر بحد أقصى من السوائيل الساخنة أو المكونة للزغوة.

تنبيه هام!

يجب عدم تشغيل الجهاز إلا بالملحقات التكميلية الأصلية. عند استخدام الملحقات التكميلية يجب مراعاة تعليمات الاستخدام المرفقة بالملحق التكميلي المعني في كل حالة.

يجب عدم استخدام ما يزيد عن أداة عمل واحدة أو ملحق تكميلي واحد في نفس الوقت.

▲ إيضاح معنى الرموز الموجودة على الجهاز أو الملحقات التكميلية

يجب مراعاة الالتزام بالإرشادات المنصوص عليها في تعليمات الاستخدام.



احترس! سكاكين تعمل بحركة دورانية.



احترس! أدوات عمل تعمل بحركة دورانية! يجب عدم إدخال اليد في فتحة إضافة المكونات.



هذه الأجهزة يمكن أن يتم استخدامها من قبل أشخاص ذوي قدرات بدنية أو حسية أو ذهنية محدودة أو نقص في الخبرة و/أو نقص في المعارف والمعلومات، وذلك عندما يكون جاري الإشراف عليهم أو بعد أن يكون قد تم إعطائهم إرشادات تفصيلية بشأن كيفية الاستخدام الآمن للجهاز وبعد أن يكونوا قد فهموا جيداً الأخطار المترتبة على استخدام الجهاز. يجب عدم السماح للأطفال بأن يقوموا باللعب بالجهاز.

يجب الانتباه إلى إبعاد الجهاز عن متناول الأطفال. يجري توصيل وتشغيل الجهاز بالتيار الكهربائي فقط طبقاً للبيانات الموضحة على لوحة المواصفات الفنية. الجهاز معد ومخصص للاستخدام في غرف أو أماكن مغلقة.

كما يجري استخدام الجهاز فقط إذا لم تكن هناك أضراراً قد لحقت به أو بسلك التوصيل الكهربائي الخاص به.

قبل تغيير ملحقات تكميلية أو أجزاء إضافية تتحرك أثناء التشغيل يلزم إيقاف تشغيل الجهاز وفصله عن شبكة التيار التغذية بالتيار الكهربائي.

يجب دائماً إخراج قابس الجهاز من مقبس التغذية بالتيار الكهربائي قبل تركيب أجزاء الجهاز، وقبل تفكيك أجزاء الجهاز، وقبل تنظيف الجهاز وعند وجود الجهاز بدون إشراف.

ينبغي الانتباه إلى عدم وضع سلك التوصيل الكهربائي على نحو مباشر بالقرب من حواف حادة أو أسطح ساخنة.

يتم إجراء أي إصلاحات للجهاز وعلى سبيل المثال منها استبدال سلك التوصيل الكهربائي إذا لحق به ضررٌ ما فقط بمعرفة أحد مراكز الخدمة التابعة لنا، حيث أن هذا يجنبكم الوقوع في أية مخاطر. لا تستخدم الخلاط اليدوي ويداك مبتلتان، ولا تقم بتشغيله بدون حمل، أي بدون إعداد مواد غذائية.

⚠ تنبيهات سلامة خاصة بهذا الجهاز

خطر حدوث إصابات

خطر حدوث صدمات كهربائية

يجب عدم إدخال قابس الجهاز في مقبس التغذية بالكهرباء إلا بعد أن يكون قد تم الانتهاء بالفعل من جميع الإعدادات اللازمة للبدء في العمل.

الجهاز الأساسي يجب وعلى وجه الإطلاق عدم غمره في ماء أو وضعه تحت ماء منهمر.

عند إجراء التنظيف يجب عدم استخدام أي جهاز تنظيف بالبخار.

يجب عدم تغيير وضع الذراع المتراوح أثناء وجود الجهاز في وضع التشغيل. يجب الانتظار حتى تكون وحدة الإدارة قد أصبحت في وضع السكون التام.

يجب عدم تغيير أداة العمل/الملحق التكميلي إلا عندما تكون وحدة الإدارة في وضع السكون التام - بعد إيقاف تشغيل الجهاز فإن وحدة الإدارة تظل دائرة لبرهة قصيرة.

يجب عدم تشغيل وإيقاف تشغيل الجهاز إلا باستخدام المفتاح الدوار وحده دون غيره.

عند عدم استخدام الجهاز يجب إخراج قابس الجهاز في مقبس التغذية بالكهرباء.

قبل الشروع في إزالة الخلل يجب إخراج قابس الجهاز في مقبس التغذية بالكهرباء.

المحتويات

ar-1	من أجل سلامتكم
ar-4	نظرة عامة
ar-6	التنظيف
ar-9	التنظيف والعناية بالجهاز
ar-10	الحفاظ على الجهاز
ar-10	إرشادات المساعدة عند حدوث خلل
ar-10	أثناء التشغيل
ar-11	بعض الصفات
ar-13	ملحقات تكميلية خاصة
ar-15	تنبيهات متعلقة بالتخلص
ar-15	من الأجهزة المستهلكة
ar-15	الضمان

نتقدم لكم بأصدق التهاني على شرائكم لهذا الجهاز الجديد من ماركة BOSCH بهذا يكون اختياركم قد وقع على جهاز منزلي حديث وعلى أعلى مستوى من الجودة. وتجدون المزيد من المعلومات حول منتجاتنا في موقع الإنترنت الخاص بنا.

من أجل سلامتكم

يرجى منكم قراءة تعليمات الاستخدام هذه بعناية قبل البدء في استخدام الجهاز، وذلك لكي

تصلوا على إرشادات هامة بشأن السلامة والتشغيل خاصة بهذا الجهاز.

عدم الالتزام بتطبيق التعليمات الخاصة بالاستخدام الصحيح للجهاز يترتب عليه عدم تحمل منتج الجهاز لأية مسؤولية عن الأضرار الناتجة من جراء ذلك.

هذا الجهاز مهياً فقط للاستخدام المنزلي وليس معداً للاستعمال لأغراض حرفية. ويجري استخدام الجهاز لإعداد الكميات المألوفة في الاستخدام المنزلي وللفترات الزمنية التي تناسب مع هذا الغرض.

الاستخدام المنزلي يشتمل أيضاً على سبيل المثال استخدام الجهاز في المطابخ الخاصة بالموظفين

العاملين في المتاجر والمكاتب والمزارع ومجالات العمل الأخرى. كذلك يمكنك تخصيص الجهاز

لاستخدام من قبل ضيوف البنسيونات والفنادق الصغيرة وما شابه ذلك.

ولذا فينبغي أن يجري استخدامه لإعداد الكميات المألوفة في الاستخدام المنزلي وتشغيله لفترات المعتادة لذلك.

هذا الجهاز صالح ومناسب لتقليب وعجن وخفق مواد غذائية.

لا يسمح باستخدام الجهاز في معالجة أية أشياء أو أجسام أو عناصر أخرى.

عند استخدام الملحقات التكميلية المعتمدة من قبل منتج الجهاز يكون من الممكن استخدام الجهاز في تطبيقات أخرى.

يجب عدم تشغيل الجهاز إلا بالملحقات التكميلية الأصلية. عند استخدام الملحقات التكميلية يجب

مراعاة تعليمات الاستخدام المرفقة بالملحق التكميلي المعني في كل حالة.

الجهاز ليس بحاجة إلى إجراء أي من عمليات الصيانة. انتبه من فضلك إلى الحفاظ على دليل

الاستخدام وقم بتسليمه لأي طرف ثالث في حال حصوله على الجهاز.

⚠ تنبيهات سلامة عمومية

خطر حدوث صدمة كهربائية

هذا الجهاز لا يسمح باستخدامه من قبل أطفال.

يجب الحفاظ على الجهاز وعلى سلك التوصيل الكهربائي الخاص به بعيداً عن الأطفال.

Kundendienst – Customer Service

DE Deutschland, Germany

BSH Hausgeräte Service GmbH
Zentralwerkstatt für kleine
Hausgeräte
Trautskirchener Strasse 6-8
90431 Nürnberg
Online Auftragsstatus, Filterbeutel-
Konfigurator und viele weitere
Infos unter:
www.bosch-home.com

Reparaturservice, Ersatzteile &
Zubehör, Produkt-Informationen:
Tel.: 0911 70 440 040
mailto:cp-servicecenter@
bshg.com
Wir sind an 365 Tagen rund um die Uhr
erreichbar.

AE United Arab Emirates, الإمارات العربية المتحدة

BSH Home Appliances FZE
Round About 13,
Plot Nr MO-0532A
Jebel Ali Free Zone – Dubai
Tel.: 04 881 4401
mailto:service.uae@bshg.com
www.bosch-home.com/ae

AL Republika e Shqiperise, Albania

AERTECH SH.P.K.
Rruga Qemal Stafa
Pallati i ri perball Prokuroris se
Pergjithshme
Hyrja C Kati 10
Tirana
Tel.: 066 206 47 94
mailto:g.volina@aertech.al

AT Österreich, Austria

BSH Hausgeräte
Gesellschaft mbH
Werkskundendienst
für Hausgeräte
Quellenstrasse 2
1100 Wien
Tel.: 0810 550 511*
Fax: 01 605 75 51 212
mailto:vie-stoerungsannahme@
bshg.com
Hotline für Espresso-Geräte:
Tel.: 0810 700 400*
www.bosch-home.at
*innerhalb Österreichs zum Regionaltarif

AU Australia

BSH Home Appliances Pty. Ltd.
7-9 Arco Lane
HEATHERTON, Victoria 3202
Tel.: 1300 368 339
mailto:bshau-as@bshg.com
www.bosch-home.com.au

BA Bosna i Hercegovina, Bosnia-Herzegovina

"HIGH" d.o.o.
Gradačacka 29b
71000 Sarajevo
Info-Line: 061 100 905
Fax: 033 213 513
mailto:delicnanda@hotmail.com

BE Belgique, België, Belgium

BSH Home Appliances S.A.
Avenue du Laerbeek 74
Laarbeeklaan 74
1090 Bruxelles – Brussel
Tel.: 070 222 141
Fax: 024 757 291
mailto:bru-repairs@bshg.com
www.bosch-home.be

BG Bulgaria

BSH Domakinski Uredi
Bulgaria EOOD
115K Tsarigradsko Chausse Blvd.
European Trade Center Building,
5th floor
1784 Sofia
Tel.: 02 892 90 47
Fax: 02 878 79 72
mailto:informacia.servis-bg@
bshg.com
www.bosch.home.bg

BH Bahrain, مملكة البحرين

Khalaifat Company
Manama
Tel.: 01 7400 553
mailto:service@khalaifat.com

BY Belarus, Беларусь

ООО "БСХ Бытовая техника"
тел.: 495 737 2961
mailto:mok-kdhl@bshg.com

CH Schweiz, Suisse, Svizzera, Switzerland

BSH Hausgeräte AG
Werkskundendienst für
Hausgeräte
Fahrweidstrasse 80
8954 Geroldswil
mailto:ch-info.hausgeraete@
bshg.com
Service Tel.: 0848 840 040
Service Fax: 0848 840 041
mailto:ch-reparatur@bshg.com
Ersatzteile Tel.: 0848 880 080
Ersatzteile Fax: 0848 880 081
mailto:ch-ersatzteil@bshg.com
www.bosch-home.com

CY Cyprus, Κύπρος

BSH Ikiakes Syskeves-Service
39, Arh. Makaanouri III Str.
2407 Egomi/Nikosia (Lefkosia)
Tel.: 7777 8007
Fax: 022 658 128
mailto:bsh.service.cyprus@
cytanet.com.cy

CZ Česká Republika, Czech Republic

BSH domácí spotřebiče s.r.o.
Firemní servis domácích
spotřebičů
Pekařská 10b
155 00 Praha 5
Tel.: 0251 095 546
Fax: 0251 095 549
www.bosch-home.com/cz

DK Danmark, Denmark

BSH Hvidevarer A/S
Telegrafvej 4
2750 Ballerup
Tel.: 44 89 89 85
Fax: 44 89 89 86
mailto:BSH-Service.dk@
BSHG.com
www.bosch-home.dk

EE Eesti, Estonia

SIMSON OÜ
Raua 55
10152 Tallinn
Tel.: 0627 8730
Fax: 0627 8733
mailto:teenindus@simson.ee

ES España, Spain

BSH Electrodomésticos
España S.A.
Servicio Oficial del Fabricante
Parque Empresarial PLAZA,
C/ Manfredonia, 6
50197 Zaragoza
Tel.: 902 245 255
Fax: 976 578 425
mailto:CAU-Bosch@bshg.com
www.bosch-home.es

FI Suomi, Finland

BSH Kodinkoneet Oy
Itälähdenkatu 18 A, PL 123
00201 Helsinki
Tel.: 0207 510 700
Fax: 0207 510 780
mailto:Bosch-Service-
FI@bshg.com
www.bosch-home.fi
Lankapuhelimesta 8,28 snt/puhelu
+ 7 snt/min (alv 23%)
Matkapuhelimesta 8,28 snt/puhelu
+ 17 snt/min (alv 23%)

FR France

BSH Electroménager S.A.S.
50 rue Ardoin – BP 47
93401 SAINT-OUEN cedex
Service interventions à domicile:
01 40 10 11 00

Service Consommateurs:
0 892 698 010 (0,34 € TTC/mn)
mailto:soa-bosch-conso@bshg.com
Service Pièces Détachées et
Accessoires:
0 892 698 009 (0,34 € TTC/mn)
www.bosch-home.fr

GB Great Britain

BSH Home Appliances Ltd.
Grand Union House
Old Wolverton Road
Wolverton
Milton Keynes MK12 5PT
To arrange an engineer visit, to
order spare parts and accessories
or for product advice please visit
www.bosch-home.co.uk
or call
Tel.: 0844 892 8979*

*Calls from a BT landline will be charged at
up to 3 pence per minute. A call set-up fee
of up to 6 pence may apply.

GR Greece, Ελλάδα

BSH Ikiakes Siskeves A.B.E.
Central Branch Service
17 km E.O. Athinon-Lamias &
Potamou 20
14564 Kifisia
Πανελλήνιο τηλέφωνο: 181 82
(αστική χρέωση)
www.bosch-home.gr

HK Hong Kong, 香港

BSH Home Appliances Limited
Unit 1 & 2, 3rd Floor
North Block, Skyward House
3 Sham Mong Road
Tai Kok Tsui, Kowloon
Hong Kong
Tel.: 2565 6151
Fax: 2565 6681
mailto:bosch.hk.service@bshg.com
www.bosch-home.cn

HR Hrvatska, Croatia

BSH kućni uređaji d.o.o.
Kneza Branimira 22
10000 Zagreb
Tel.: 01 640 36 09
Fax: 01 640 36 03
mailto:informacije.servis-hr@
bshg.com
www.bosch-home.com/hr

HU Magyarország, Hungary

BSH Háztartási Készülék
Kereskedelmi Kft.
Háztartási gépek márkaszervize
Királyhágó tér 8-9
1126 Budapest
Hibabejelentés
Tel.: 01 489 5461
Fax: 01 201 8786
mailto:hibabejelentes@bsh.hu
Alkatrészrendelés
Tel.: 01 489 5463
Fax: 01 201 8786
mailto:alkatrészrendeles@bsh.hu
www.bosch-home.com/hu

IE Republic of Ireland

BSH Home Appliances Ltd.
Unit F4, Ballymount Drive
Ballymount Industrial Estate
Walkinstown
Dublin 12
Service Requests,
Spares and Accessories
Tel.: 01450 2655
Fax: 01450 2520
www.bosch-home.co.uk

IL Israel, ישראל

C/S/B Home Appliance Ltd.
Ulief Building
2, Hamelacha St.
Industrial Park North
71293 Lod
Tel.: 08 9777 222
Fax: 08 9777 245
mailto:csb-serv@zahav.net.il
www.bosch-home.co.il

IN India, Bhārat, भारत

BSH Customer Service Front Office
Shop No.4, Everest Grande,
Opp. Shanti Nagar Bus Stop,
Mahakali Caves Road, Andheri East
Mumbai 400093

IS Iceland

Smith & Norland hf.
Noatuni 4
105 Reykjavik
Tel.: 0520 3000
Fax: 0520 3011
www.sminor.is

IT Italia, Italy

BSH Elettrodomestici S.p.A.
Via. M. Nizzoli 1
20147 Milano (MI)
Numero verde 800 829 120
mailto:info@bosch-elettrodomestici.it
www.bosch-home.com/it

KZ Kazakhstan, Қазақстан

IP Turebekov Yerzhan
Nurmanovich
Jangeldina str. 15
Shimkent 160018
Tel.: 0252 31 00 06
mailto:evrika_kz@mail.ru

LB Lebanon, لبنان

Teheni, Hana & Co.
Boulevard Dora 4043 Beyrouth
P.O. Box 90449
Jdeideh 1202 2040
Tel.: 01 255 211
mailto:Info@Teheni-Hana.com

LT Lietuva, Lithuania

Senuku prekybos centras UAB
Jonavos g. 62
44192 Kaunas
Tel.: 0372 12146
Fax: 0372 12165
www.senukai.lt

LU Luxembourg

BSH électroménagers S.A.
13-15 ZI Breedeweues
1259 Senningerberg
Tel.: 26349 300
Fax: 26349 315
mailto:lux-service.electromenager@
bshg.com
www.bosch-home.com/lu

LV Latvija, Latvia

General Serviss Limited
Bullu street 70c
1067 Riga
Tel.: 07 42 41 37
mailto:bt@olimpeks.lv
Elkor Serviss
Brivibas gatve 201
1039 Riga
Tel.: 067 0705 20; -36
Fax: 067 0705 24
mailto:domoservice@elkor.lv
www.servisacentrs.lv

MD Moldova

S.R.L. "Rialto-Studio"
ул. Шугева 98
2012 Кишинев
тел./факс: 022 23 81 80
mailto:bosch-md@mail.ru

ME Crna Gora, Montenegro

Elektronika komerc
Ul. Slobode 17
84000 Bijelo Polje
Tel./Fax: 050 432 575
Mobil: 069 324 812
mailto:ekobosch.servis@
t-com.me

MK Macedonia, Македонија

GORENEC
Jane Sandanski 69 lok.3
1000 Skopje
Tel.: 022 454 600
Mobil: 070 607 463
mailto:gorenece@yahoo.com

MT Malta

Oxford House Ltd.
Notabile Road
Mriehel BKR 14
Tel.: 021 442 334
Fax: 021 488 656
www.oxfordhouse.com.mt

MV Raajjeyge Jumhooriyyaa, Maldives

Lintel Investments
Ma. Maadheli, Majeedhee Magu
Malé
Tel.: 0331 0742
mailto:mohamed.zuhuree@
intel.com.mv

NL Nederland, Netherlands

BSH Huishoudapparaten B.V.
Taurusavenue 36
2132 LS Hoofddorp
Storingsmelding:
Tel.: 088 424 4010
Fax: 088 424 4845
mailto:bosch-contactcenter@
bshg.com

Onderdelenverkoop:
Tel.: 088 424 4010
Fax: 088 424 4801
mailto:bosch-onderdelen@bshg.com
www.bosch-home.nl

NO Norge, Norway

BSH Husholdningsapparater A/S
Grensesvingen 9
0661 Oslo
Tel.: 22 66 06 00
Fax: 22 66 05 50
mailto:Bosch-Service-NO@
bshg.com
www.bosch-home.no

NZ New Zealand

BSH Home Appliances Ltd.
Unit F 2, 4 Orbit Drive
Mairangi Bay
Auckland 0632
Tel.: 09 477 0492
Fax: 09 477 2647
mailto:bshnz-cs@bshg.com
www.bosch-home.co.nz

PL Polska, Poland

BSP Sprzęt Gospodarstwa
Domowego sp. z o.o.
Al. Jerozolimskie 183
02-222 Warszawa
Centrala Serwisu
Tel.: 801 191 534
Fax: 022 572 7709
mailto:Serwis.Fabryczny@bshg.com
www.bosch-home.pl

PT Portugal

BSHP Electrodomésticos Lda.
Rua Alto do Montijo, nº 15
2790-012 Carnaxide
Tel.: 707 500 545*
Fax: 214 250 701
mailto:bosch.electrodomesticos.pt@
bshg.com
www.bosch-home.pt

*PT 0,10 €/min., Mobile 0,25 €/min)

RO România, Romania

BSH Electrocasnice srl.
Sos. Bucuresti-Ploiesti,
nr. 19-21, sect.1
13682 Bucuresti
Tel.: 021 203 9748
Fax: 021 203 9733
mailto:service.romania@bshg.com
www.bosch-home.ro

RU Russia, Россия

ООО "БСХ Бытовая техника"
Сервис от производителя
Малая Калужская 19/1
119071 Москва
тел.: 495 737 2961
mailto:mok-kdhl@bshg.com
www.bosch-home.com

SA Kingdom Saudi Arabia,

المملكة العربية السعودية
BSH Home Appliances
Saudi Arabia L.L.C.
Bin Hamran Commercial Centr.
6th Floor 603B
Jeddah 21481
Tel.: 800 124 1247
mailto:service.ksa@bshg.com
www.bosch-home.com/sa

SE Sverige, Sweden

BSH Hushållsapparater AB
Landsvägen 32
169 29 Solna
Tel.: 0771 11 22 77 local rate
mailto:Bosch-Service-SE@
bshg.com
www.bosch-home.se

SG Singapore, 新加坡

BSH Home Appliances Pte. Ltd.
TECHPLACE I and
Mo Kio Avenue 10
Block 4012 #01-01
569628 Singapore
Tel.: 6751 5000
Fax: 6751 5005
mailto:bshsgp.service@bshg.com
www.bosch-home.com.sg

SI Slovenija, Slovenia

BSH Hišni aparati d.o.o.
Litostrojska 48
1000 Ljubljana
Tel.: 01 583 07 01
Fax: 01 583 08 89
mailto:informacije.servis@
bshg.com
www.bosch-home.com/si

SK Slovensko, Slovakia

BSH domácí spotřebiče s.r.o.
Organizačná zložka Bratislava
Galvaniho 17/C
821 04 Bratislava
Tel.: 02 44 45 20 41
mailto:opravy@bshg.com
www.bosch-home.com/sk

TR Türkiye, Turkey

BSH Ev Aletleri Sanayi
ve Ticaret A.Ş.
Fatih Sultan Mehmet Mahallesi
Balkan Caddesi No: 51
34771 Ümraniye, İstanbul
Tel.: 0 216 444 6333*
Fax: 0 216 528 9188
mailto:careline.turkey@bshg.com
www.bosch-home.com/tr
*Çağrı merkezini sabit hatlardan aramanın
bedeli şehir içi ücretlendirme, Cep
telefonlarından ise kullanılan tarifeye göre
değişkenlik göstermektedir

TW Taiwan, 台灣

Achelis Taiwan Co. Ltd.
4th floor, No. 112 Sec 1
Chung Hsiao E Road
Taipei ROC 100
Tel.: 02 2321 6222
mailto:Bosch@achelis.com.tw

UA Ukraine, Україна

ТОВ "БСХ Побутова Техніка"
тел.: 044 490 2095
mailto:bsh-service.ua@bshg.com
www.bosch-home.com.ua

XK Kosovo

NTP GAMA
Rruga Mag Prishtine-Ferizaj
70000 Ferizaj
Tel.: 0290 321 434
mailto:a_service@
gama-electronics.com

XS Srbija, Serbia

BSH Kućni aparati d.o.o.
Milutina Milankovića 11^a
11070 Novi Beograd
Tel.: 011 205 23 97
Fax: 011 205 23 89
mailto:informacije.servis-sr@
bshg.com
www.bosch-home.rs

ZA South Africa

BSH Home Appliances (Pty) Ltd.
15th Road Randjespark
Private Bag X36, Randjespark
1685 Midrand – Johannesburg
Tel.: 086 002 6724
Fax: 086 617 1780
mailto:applianceserviceza@
bshg.com
www.bosch-home.com/za

Garantiebedingungen DEUTSCHLAND (DE)

Die nachstehenden Bedingungen, die Voraussetzungen und Umfang unserer Garantieleistung beschreiben, lassen die Gewährleistungsverpflichtungen des Verkäufers aus dem Kaufvertrag mit dem Endabnehmer unberührt.

Für dieses Gerät leisten wir Garantie gemäß nachstehenden Bedingungen:

1. Wir beheben unentgeltlich nach Maßgabe der folgenden Bedingungen (Nr. 2 - 6) Mängel am Gerät, die nachweislich auf einem Material- und/ oder Herstellungsfehler beruhen, wenn sie uns unverzüglich nach Feststellung und innerhalb von 24 Monaten nach Lieferung an den Erstendabnehmer gemeldet werden. Zeigt sich der Mangel innerhalb von 6 Monaten ab Lieferung, wird vermutet, dass es sich um einen Material- oder Herstellungsfehler handelt.

2. Die Garantie erstreckt sich nicht auf leicht zerbrechliche Teile wie z. B. Glas oder Kunststoff bzw. Glühlampen.

Eine Garantiepflicht wird nicht ausgelöst durch geringfügige Abweichungen von der Soll-Beschaffenheit, die für Wert und Gebrauchstauglichkeit des Gerätes unerheblich sind, oder durch Schäden aus chemischen und elektrochemischen Einwirkungen von Wasser, sowie allgemein aus anomalen Umweltbedingungen oder sachfremden Betriebsbedingungen oder wenn das Gerät sonst mit ungeeigneten Stoffen in Berührung gekommen ist. Ebenso kann keine Garantie übernommen werden, wenn die Mängel am Gerät auf Transportschäden, die nicht von uns zu vertreten sind, nicht fachgerechte Installation und Montage, Fehlgebrauch, eine nicht haushaltsübliche Nutzung, mangelnde Pflege oder Nichtbeachtung von Bedienungs- oder Montagehinweisen zurückzuführen sind.

Der Garantieanspruch erlischt, wenn Reparaturen oder Eingriffe von Personen vorgenommen werden, die hierzu von uns nicht ermächtigt sind, oder wenn unsere Geräte mit Ersatzteilen, Ergänzungs- oder Zubehörteilen versehen werden, die keine Originalteile sind und dadurch ein Defekt verursacht wird.

3. Die Garantieleistung erfolgt in der Weise, dass mangelhafte Teile nach unserer Wahl unentgeltlich instandgesetzt oder durch einwandfreie Teile ersetzt werden. Geräte, die zumutbar (z. B. im PKW) transportiert werden können, und für die unter Bezugnahme auf diese Garantie eine Garantieleistung beansprucht wird, sind unserer nächstgelegenen Kundendienststelle oder unserem Vertragskundendienst zu übergeben oder zuzusenden. Instandsetzungen am Aufstellungsort können nur für stationär betriebene (feststehende) Geräte verlangt werden.

Es ist jeweils der Kaufbeleg mit Kauf- und/oder Lieferdatum vorzulegen. Ersetzte Teile gehen in unser Eigentum über.

4. Sofern die Nachbesserung von uns abgelehnt wird oder fehlschlägt, wird innerhalb der oben genannten Garantiezeit auf Wunsch des Endabnehmers kostenfrei gleichwertiger Ersatz geliefert.

5. Garantieleistungen bewirken weder eine Verlängerung der Garantiefrist, noch setzen sie eine neue Garantiefrist in Lauf. Die Garantiefrist für eingebaute Ersatzteile endet mit der Garantiefrist für das ganze Gerät.

6. Weitergehende oder andere Ansprüche, insbesondere solche auf Ersatz außerhalb des Gerätes entstandener Schäden sind – soweit eine Haftung nicht zwingend gesetzlich angeordnet ist – ausgeschlossen.

Diese Garantiebedingungen gelten für in Deutschland gekaufte Geräte. Werden Geräte ins Ausland verbracht, die die technischen Voraussetzungen (z. B. Spannung, Frequenz, Gasarten, etc.) für das entsprechende Land aufweisen und die für die jeweiligen Klima- und Umweltbedingungen geeignet sind, gelten diese Garantiebedingungen auch, soweit wir in dem entsprechenden Land ein Kundendienstnetz haben. Für im Ausland gekaufte Geräte gelten die von unserer jeweils zuständigen Landesvertretung herausgegebenen Garantiebedingungen. Diese können Sie über Ihren Fachhändler, bei dem Sie das Gerät gekauft haben, oder direkt bei unserer Landesvertretung anfordern.

Beachten Sie unser weiteres Kundendienst-Angebot:

Auch nach Ablauf der Garantie stehen Ihnen unser Werkskundendienst und unsere Servicepartner zur Verfügung.

Robert Bosch Hausgeräte GmbH
Carl-Wery-Str. 34 / 81739 München // Germany

05/13



8001002380 (9403)

de, en, fr, it, nl, da, no, sv, fi,
es, pt, el, tr, pl, hu, uk, ru, ar

Bosch-Infoteam

(Mo-Fr: 8.00-18.00 Uhr erreichbar)

Für Produktinformationen sowie Anwendungs- und Bedienungsfragen zu **kleinen Hausgeräten**

Tel.: 0911 70 440 040 oder unter
bosch-infoteam@bshg.com

Nur für Deutschland gültig!

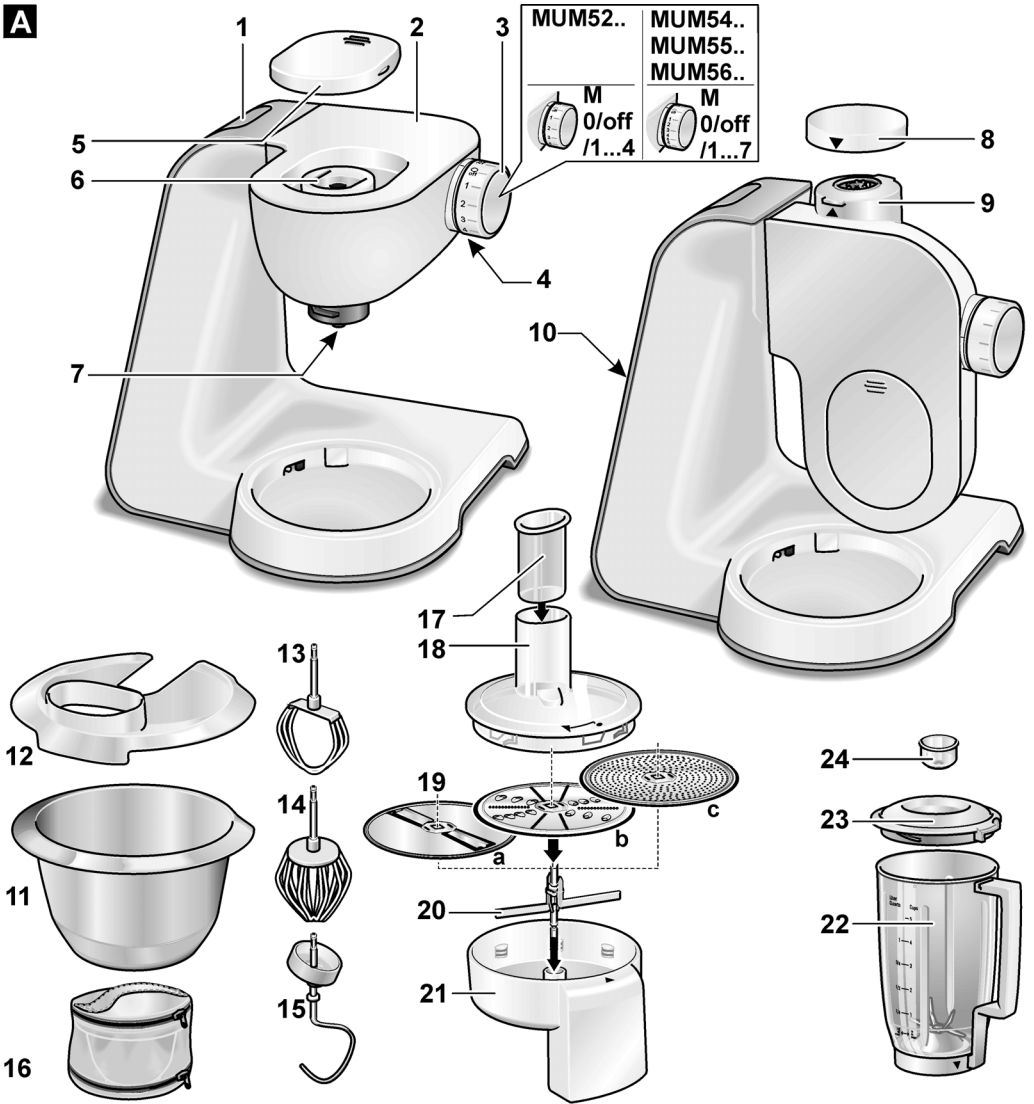
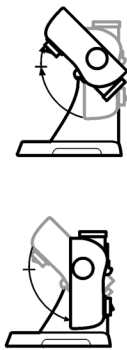
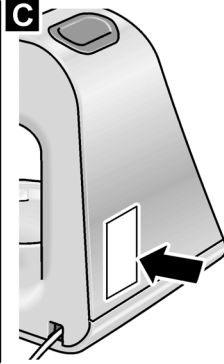
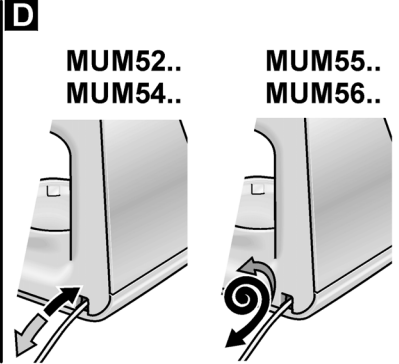
A**B****C****D**

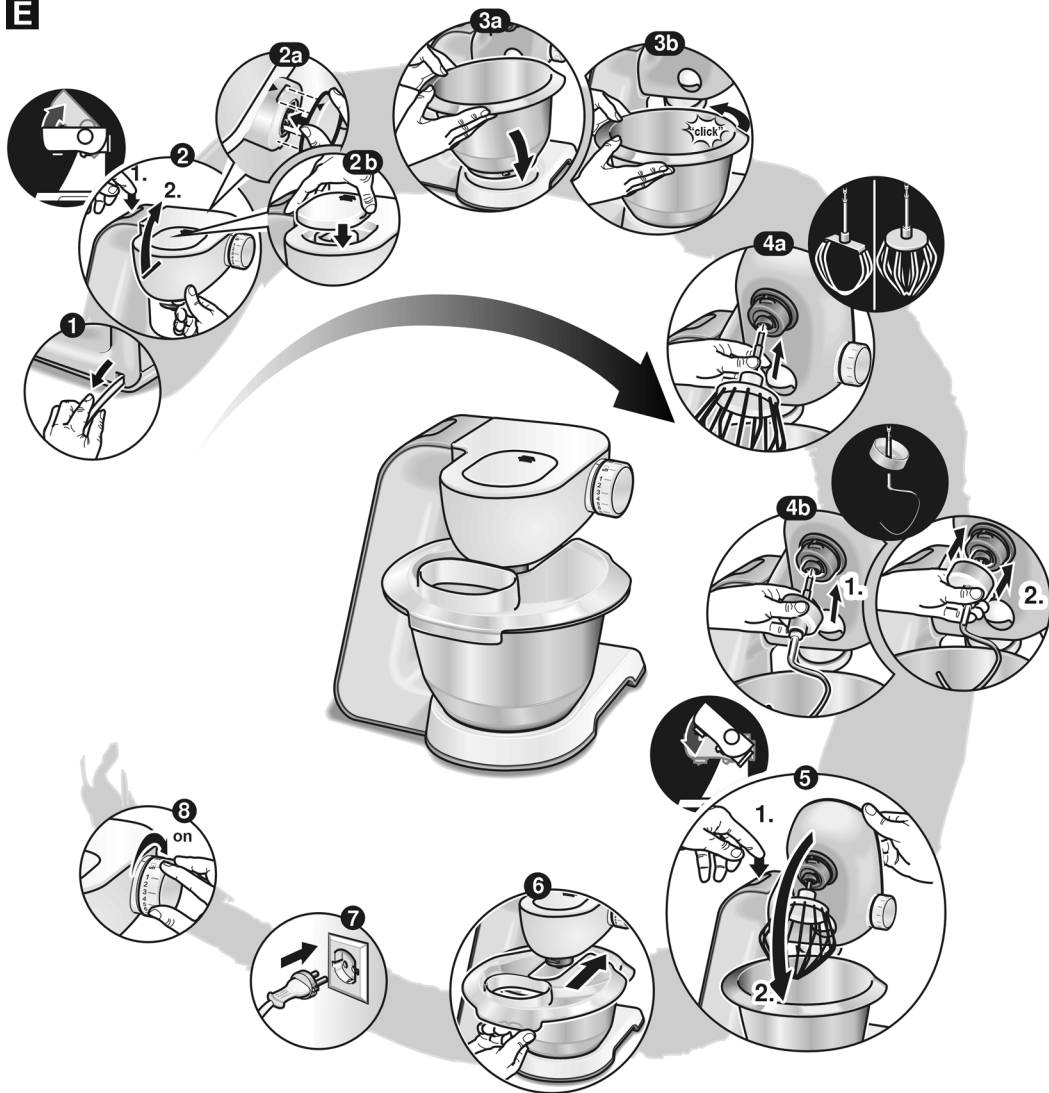
E

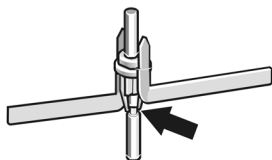
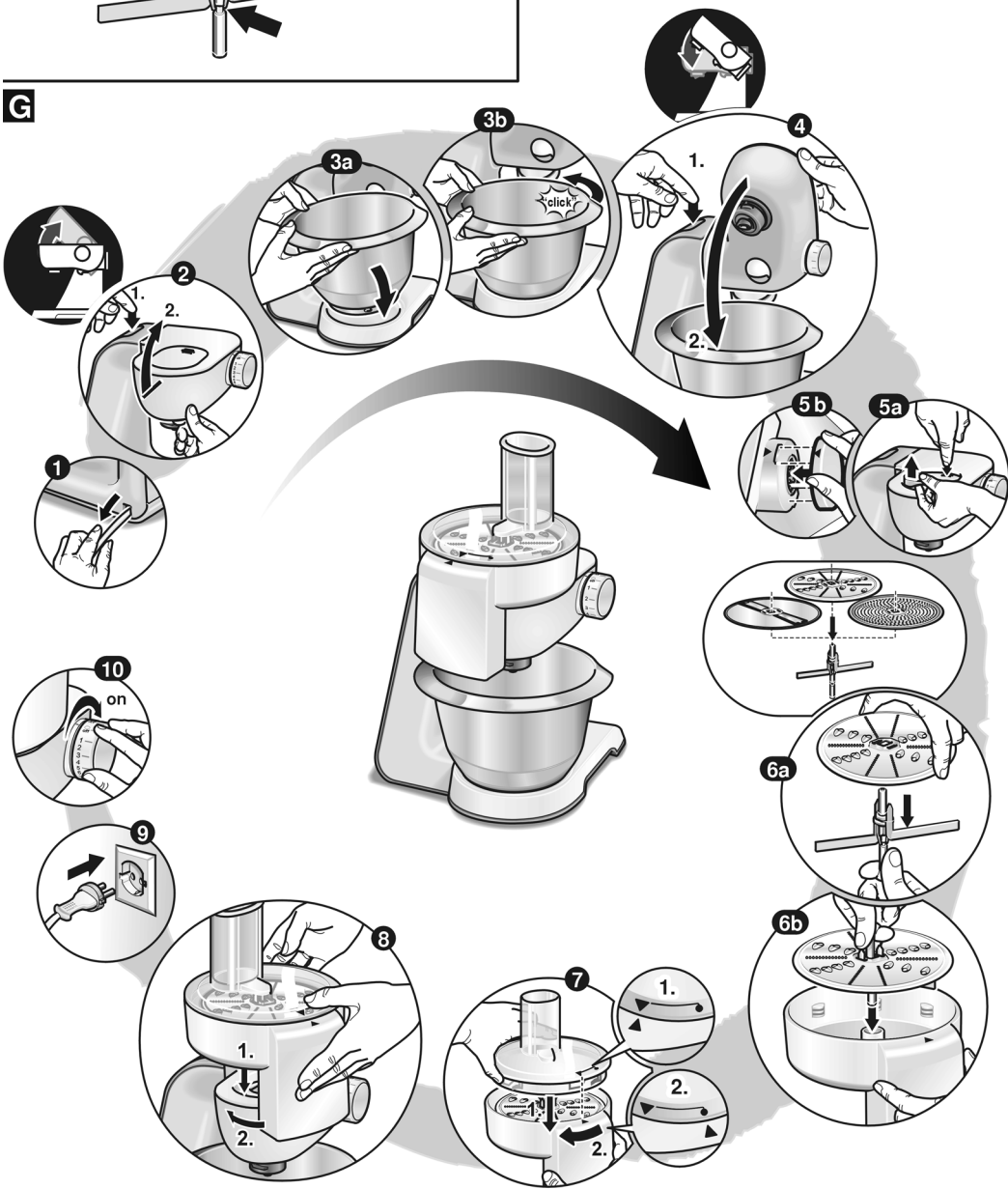
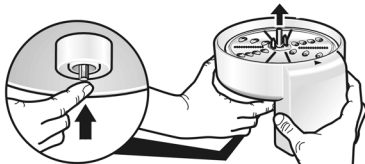
F**G****H**

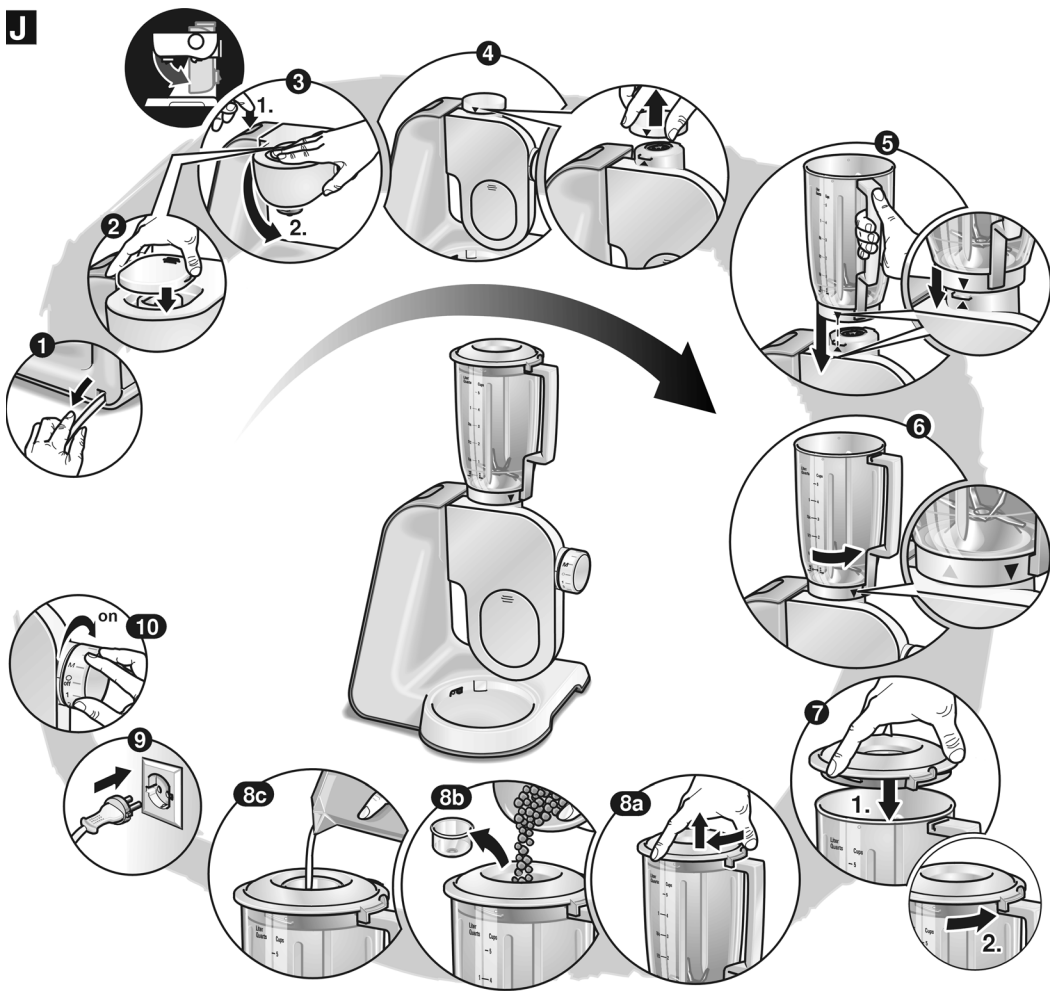
J**K****L**