

Creality SpacePi X4

Használati útmutató

Kedves Felhasználó,

Köszönjük, hogy a Creality termékét választotta. A problémamentes használat érdekében kérjük, használat előtt figyelmesen olvassa el ezt a használati útmutatót, és kövesse a benne található utasításokat.

A termékünkkel kapcsolatos élmény fokozása érdekében látogasson el a Creality hivatalos weboldalára (www.creality.com), ahol hozzáférhet a kapcsolódó szoftverhez, hardverhez, elérhetőségi adatokhoz, a készülő használati útmutatójához és karbantartási tippekhez.

Email: cs@creality.com

Használati megjegyzések

1. A filament tekercs hőállóságának meg kell haladnia a beállított szárítási hőmérsékletet; ellenkező esetben fennáll a hődeformáció veszélye.
2. Ne használja a terméket, ha a tápkábel vagy a csatlakozó sérült, vagy vízzel érintkezik.
3. Húzza ki a tápfeszültséget, ha a terméket hosszabb ideig nem használja, hogy elkerülje a hirtelen tűzveszélyt.
4. A terméket gyermekektől elzárva kell tárolni.
5. Hiba esetén először kapcsolja ki a tápfeszültséget, húzza ki a tápkábelt, és hagyja abba a használatot. Lépjen kapcsolatba az értékesítés utáni szervizzel. Ne cseréljen nem eredeti alkatrészeket, és ne kísérelje meg a termék saját kezű szét szerelését és javítását.
6. A termék adattábláján feltüntetett szabványos feszültségigényeknek megfelelően táplálja; ellenkező esetben ez helytelen működéshez vezethet.

A csomag tartalma

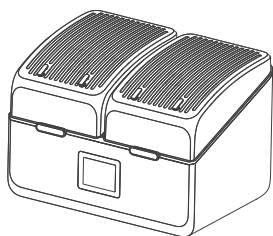

Szárító x1



Tápkábel x1



Használati útmutató x1

A termék megjelenése

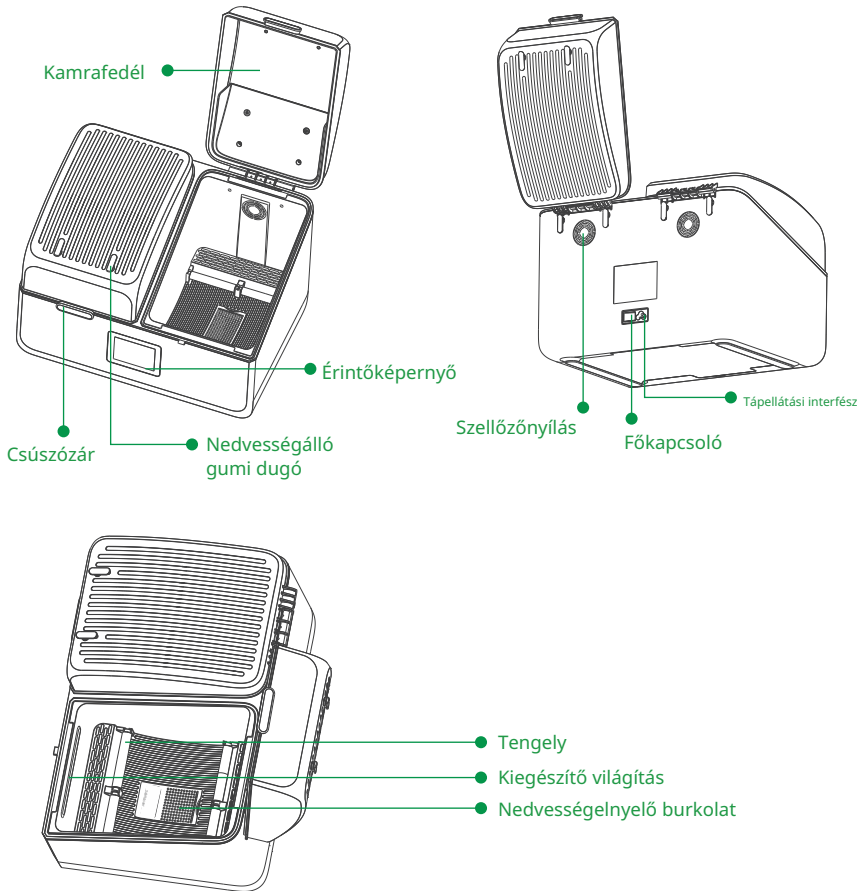

Specifikáció

Termék neve	Crealty SpacePi X4
Kompatibilis filament méret	Átmérő ≤ 200 mm, szélesség ≤ 150 mm, filament átmérő 1,75/2,85 mm
Üzemi hőmérséklet	5-38°C
Névleges feszültség	UK/GB/EUR/AUS/BRA/CHL/ARG 220-240V~50/60Hz US/JPN 100-120V~50/60Hz
Hőmérséklet tartomány	45-80°C
Folyamatos üzemidő	1-48h
Képernyő mérete	3.2"

Képernyő vezérlés

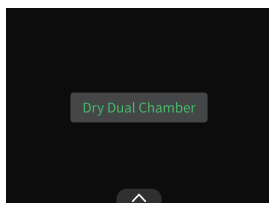

Kétkamrás vezérlés Ez az oldal lehetővé teszi a szárítás egyidejű indításának/szüneteltetésének/befejezésének vezérlését mindkét kamrához.

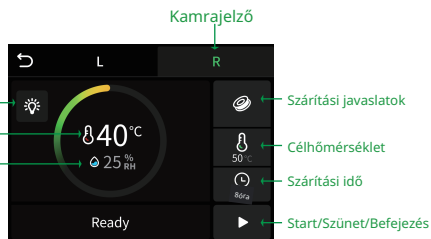

Egyedi kamra vezérlés

Ez az oldal lehetővé teszi a cél szárítási hőmérséklet, a szárítási idő, a kiegészítő világítás állapotának stb. egyedi vezérlését az L/P kamrához.

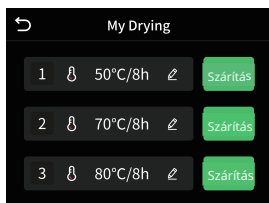
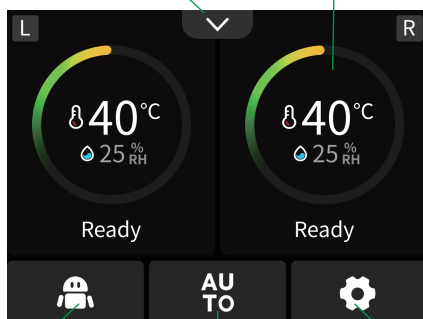

Saját szárítás (Saját szárítás) Ez az oldal lehetővé teszi három gyakran használt szárítási paraméter konfiguráció beállítását a gyors szárításhoz bármikor.



Auto Settings (Automatikus beállítások) Ez az oldal lehetővé teszi az automatikus szárítás állapotának és végrehajtási paramétereinek beállítását.

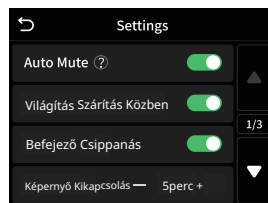

Settings Page (Beállítások oldal) Ez az oldal lehetővé teszi a készülék rendszerbeállítási paramétereinek módosítását.

Első használati útmutató

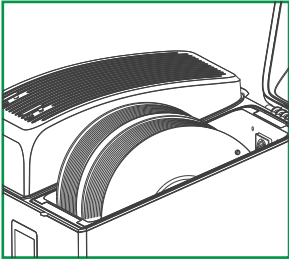

Helyezd be a filamenteket és zárd le szorosan a fedelet.

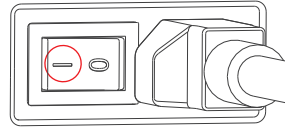

Csatlakoztasd a tápellátást és kapcsolod be a főkapcsolót.

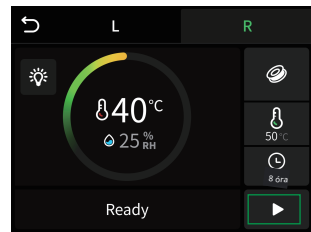
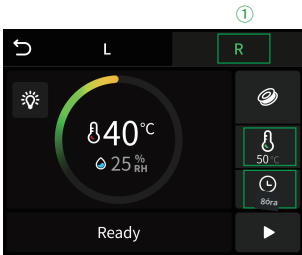

Kattints a kezdéshez.

- 1 Válaszd ki a kamrát
- 2 Válaszd ki a célhőmérsékletet
- 3 Állítsd be a szárítási időt

Ajánlott szárítási hőmérsékletek

Filamentek	PLA	PETG	TPU	ABS/PET/PC/ASA/PA/PAHT
Hőmérsékletek	50°C	65°C	70°C	80°C
Idő	4-8 óra			

*A legjobb eredmények elérése érdekében kérjük, olvassa el a gyártó által javasolt szál szárítási hőmérsékleteit.

Szoftverfrissítés

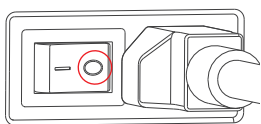

1. Kapcsolja ki a készülék főkapcsolóját.

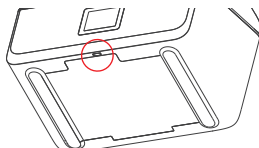

2. Jelentkezzen be a <https://www.creality-ty.com/pages/download> -> Ecosystem oldalra a szoftverfájl letöltéséhez, és másolja a TF kártya gyökérkönyvtárba. Helyezze be a TF kártyát a szárító alsó nyílásába (a TF kártyát külön kell beszerezni).

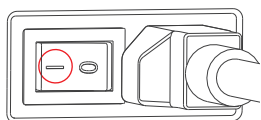

3. Kapcsolja be a készülék főkapcsolóját.

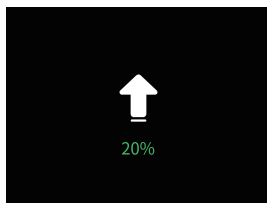

4. Várjon az automatikus frissítésre.

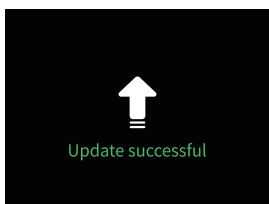

5. A frissítés befejeződött.

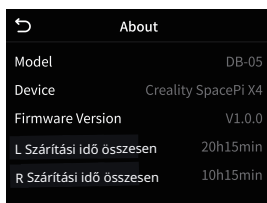

6. Távolítsa el a TF kártyát, és kapcsolja be a készüléket a szoftver verziójának ellenőrzéséhez.

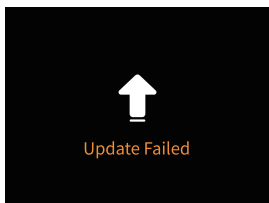

If the upgrade fails, repeat the above steps.



A jelenlegi felület csak tájékoztató jellegű. A folyamatos frissítések miatt a tényleges felület elérhető a hivatalos weboldalon található legújabb szoftver/firmware verziótól.

Kamrahiba:

L - Bal kamra

R - Jobb kamra

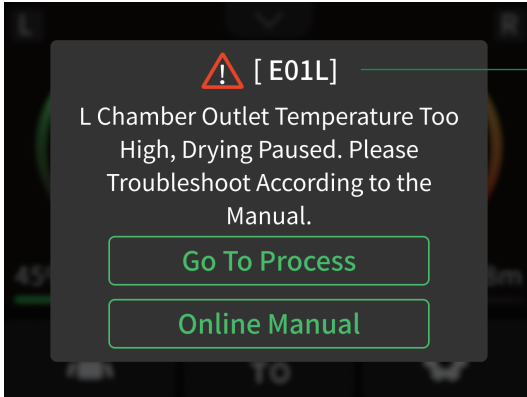

E01L

Hibaelhárítás:

01 - Túl magas hőmérséklet a kimeneten

Ellenőrizze, hogy a ventilátor nem ad-e ki szokatlan hangokat, és hogy megfelelő feszültséggel van-e táplálva. Ha bármilyen zajt észlel, lépjen kapcsolatba az ügyfélszolgálatl.

02 - PTC hiba

Ellenőrizze, hogy forró levegő áramlik-e ki a kimeneten. Ha nincs forró levegő, lépjen kapcsolatba az ügyfélszolgálatl.

03 - Helytelen fűtés

Ellenőrizze, hogy a kamra hosszabb ideig nyitva volt-e a szárítás során. Zárja le, és próbálja meg újra megszárítani a készüléket.

04 - Ventilátorhiba

Ellenőrizze, hogy a kimeneten fúj-e ki levegő.

Ha nincs légáramlás, lépjen kapcsolatba az ügyfélszolgálatl.

05 - Hőmérséklet- és páratartalom-érzékelő hiba

Lépjen kapcsolatba az ügyfélszolgálatl, és kövesse az utasításokat a kábelezés ellenőrzéséhez.

06 - NTC érzékelő hiba

Lépjen kapcsolatba az ügyfélszolgálatl, és kövesse az utasításokat a kábelezés ellenőrzéséhez.



A jelenlegi felület csak tájékoztató jellegű. A folyamatos frissítések miatt a tényleges felület elérhető a hivatalos weboldalon található legújabb szoftver/firmware verziótól.

PTFE cső

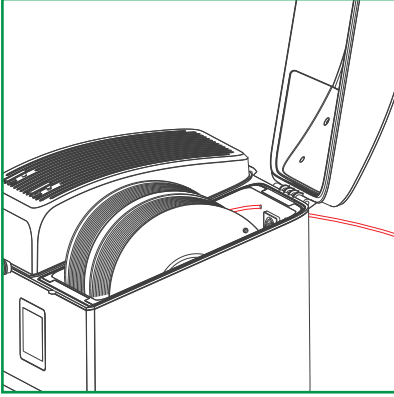

1. Dugja be a PTFE cső egyik végét az X4 pneumatikus csatlakozójába. A zökkenőmentes adagolás érdekében kissé növelheti a bevezetési távolságot.

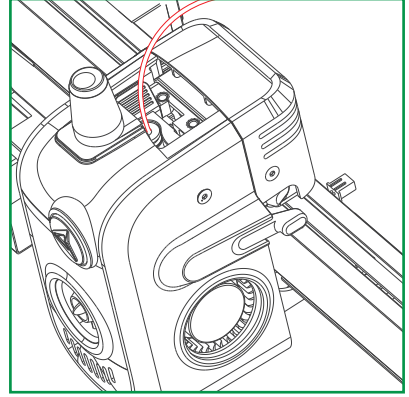

2. Csatlakoztassa a PTFE cső másik végét a nyomtató filament bemenetéhez.

Fontos tipp

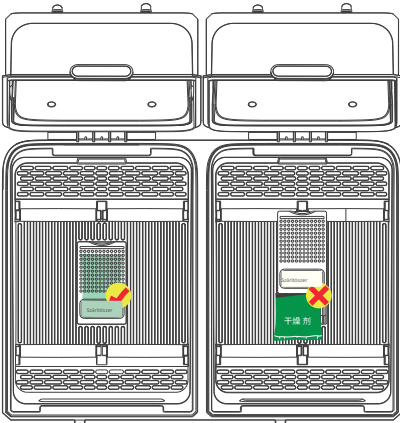

1. A megfelelő szárítás biztosítása érdekében ne távolítsa el a szárítószer működés közben, hogy elkerülje a rendellenes hőmérséklet-emelkedést vagy a biztonsági incidenseket.

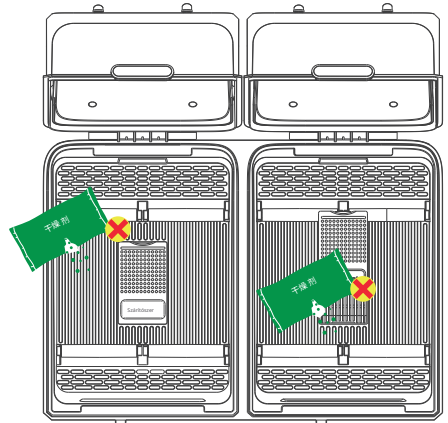

2. Ne szórjon laza szárítószer a szárítókamrába, mert a kis részecskék a készülék meghibásodását okozhatják.



Gyártó: SHENZHEN CREALITY 3D TECHNOLOGY CO.,LTD.

www.creality.com
400-613-3882
cs@creality.com



Hivatalos weboldal: www.creality.com
Telefonos elérhetőség: 400-613-3882
E-mail: cs@creality.com
Cím: 18th Floor, JinXiuHongDu Building, Meilong Road,
Xinniu Community, Minzhi Street, Longhua District, Shenzhen City, Kína.



Környezetvédelem



Az Európai Unió irányelvnek megfelelően megjelölt használt elektronikai berendezéseket nem szabad más kommunális hulladékkal együtt elhelyezni. Szelektív gyűjtésnek és újrahasznosításnak van alávetve a kijelölt pontokon. A megfelelő ártalmatlanítás biztosításával megelőzheti a környezetre és az emberi egészségre gyakorolt potenciális negatív következményeket.

A használt berendezések gyűjtési rendszere megfelel a hulladékkezelésre vonatkozó helyi környezetvédelmi előírásoknak. Erről részletes tájékoztatást a helyi önkormányzatnál, a hulladékkezelő vállalatnál vagy abban az üzletben kaphat, ahol a terméket vásárolta.



A termék megfelel az Európai Unió (EU) úgynevezett Új Megközelítésű irányelveinek, amelyek a használat biztonságával, az egészségvédelemmel és a környezetvédelemmel kapcsolatos kérdésekre vonatkoznak, meghatározva azokat a veszélyeket, amelyeket fel kell tární és meg kell szüntetni.

Ez a dokumentum a gyártó által készített eredeti használati útmutató fordítása.

A forgalmazó / gyártó garanciális feltételeiről részletes információk a <https://serwis.innpro.pl/gwarancja> weboldalon érhetők el.

A terméket rendszeresen karban kell tartani (tisztítani) saját hatáskörben vagy szakosodott szervizpontokon a felhasználó költségére és mértékében. Amennyiben a használati útmutatóban nincs információ a szükséges ciklikus vagy szervizkarbantartási műveletekről, rendszeresen, legalább henteente egyszer értékelni kell a termék fizikai állapotának eltérését a fizikailag új terméktől. Bármilyen eltérés észlelése vagy megállapítása esetén haladéktalanul karbantartási (tisztítási) vagy szervizelési lépéseket kell tenni. A helyes karbantartás (tisztítás) elmulasztása és az eltérő állapot észlelésekor történő reakció hiánya a termék tartós károsodásához vezethet. A garancia nem vállal felelősséget a hanyagságból eredő károkért.

Importőr:

INNPRO Robert Błędowski sp. z o.o.
ul. Rudzka 65c
44-200 Rybnik, Polska
tel. +48 533 234 303
hurt@innpro.pl
www.innpro.pl

EU-ban illetékes képviselő:

CREALITY 3D TECHNOLOGY(EUROPE) GMBH
Adres:WANDSBEKER ALLEE 77 HAMBURG 22041 , Niemcy
e-mail:service.eu@creality.com

Figyelmeztetések és biztonsági információk

A termék használatával kapcsolatos minden információ megtalálható a használati útmutatóban. Használat előtt olvassa el annak tartalmát, és kövesse az abban foglalt utasításokat.

Használat előtt olvassa el a következő információkat is:

A használatra vonatkozó figyelmeztetések

Égési sérülések és túlmelegedés veszélye:

Egyes termékösszetevők nagyon magas hőmérsékletet érhetnek el. Ne érintse meg a termék forró alkatrészeit működés közben vagy közvetlenül működés után. Karbantartás közben használjon védőintézkedéseket, például hőkesztyűt.

Vegyszerekkel való érintkezés veszélye:

A 3D nyomtatókban használt egyes anyagok mérgezőek, és speciális kezelést igényelnek. Jól szellőző helyiségekben, védőkesztyű, védőszemüveg és maszk használatával dolgozzon.

A nyomtatási folyamatban használt vegyi anyagok mérgezőek, és súlyos allergiás reakciókat vagy mérgezést okozhatnak, ha lenyelik vagy a bőrön keresztül felszívódnak. Kerülje a mérgező anyagok szemmel, szájjal és bőrrel való érintkezését.

Vegyszerekkel való érintkezés esetén azonnal öblítse le bő vízzel az érintett területet, és forduljon orvoshoz.

Gyermekekre és állatokra jelentett kockázat:

Ez a termék nem gyermekeknek készült, és nem játékra való.

A berendezéshez csak olyan felnőttek férhetnek hozzá, akik tisztában vannak a használatával járó kockázatokkal.

A 3D nyomtatók, a szálak, a gyanták és a tartozékok, például a nyomtatószárítók és a nyomtatómosók olyan alkatrészeket tartalmaznak, amelyek fulladás, sérülés vagy veszélyes anyagokkal való érintkezés kockázatát jelenthetik.

Tartsa a terméket gyermekek számára elérhetetlen helyen, hogy elkerülje az apró alkatrészek lenyelését, a veszélyes anyagokkal való érintkezést vagy a sérülést.

Áramütés veszélye:

Minden készüléket megfelelő földeléssel ellátott konnektorba kell csatlakoztatni. Rendszeresen ellenőrizze a kábelek, dugók és tápegységek állapotát. Sérülés esetén azonnal hagyja abba a készülék használatát, és forduljon szervizközpontoz.

Kerülje a készülék nedves kézzel való érintését, még akkor is, ha ki van húzva a konnektorból.

Tűzveszély:

A vegyi anyagokat hőforrásoktól és nyílt lángtól távol kell tárolni.

Biztosítsa, hogy a berendezések jól szellőző helyiségekben, gyúlékony anyagoktól távol dolgozzanak.

Soha ne hagyja a berendezést felügyelet nélkül futni.

Zaj- és rezgésveszély:

A készülék működés közben zajt és rezgést okozhat. E hatások minimalizálása érdekében helyezze stabil, csendes felületre.

Ha hosszabb ideig dolgozik a készülék közelében, fontolja meg a hallásvédelem használatát, különösen kis helyiségekben.

A termék károsodásának kockázata:

Csak olyan fogyóanyagokat (szálakat, gyantákat) használjon, amelyek megfelelnek a nyomtató gyártójának ajánlásainak. A nem kompatibilis fogyóanyagok használata a fűvókák, a fűtőplatform vagy más készülékalkatrészek károsodásához vezethet. Rendszeresen ellenőrizze a nyomtatófej, a meghajtószíjak és a vezetők állapotát. Szennyeződésük vagy kopásuk befolyásolhatja a nyomatok pontosságát és a készülék élettartamát.

Ne lépje túl a szál típusához ajánlott maximális szárítási hőmérsékletet - a túlzott hő/o az anyag/o deformálódását és a szárító károsodását okozhatja.

Ügyeljen arra, hogy a gyantákat és más vegyi anyagokat a gyártó utasításai szerint mossa és szárítsa.

Soha ne használja a nyomtatót, a szárítót vagy a nyomtatótisztító készüléket magas páratartalomban, víz közelében vagy rezgésnek kitett helyen.

A készülékeket stabil, vízszintes felületre helyezze, hogy megakadályozza a mozgást vagy a mozgatószerkezet sérülését.

Kerülje a túlzott erő alkalmazását a készülékek összeszerelésekor vagy karbantartásakor - a kényes alkatrészek, például a fűvókák, a gyantatartályok vagy a meghajtószíjak maradandóan megsérülhetnek.

Vezeték nélküli kapcsolat

Adatvédelem:

Ha az eszköz Wi-Fi, Bluetooth vagy felhő integrációt kínál, győződjön meg róla, erős jelszóval/emmel védje, és ha lehetséges, használjon kapcsolattitkosítást. Ne ossza meg a bejelentkezési adatokat illetéktelenekkel. Jelszó/em módosításakor olyan egyedi kombinációkat használjon, amelyeket nehéz kitalálni.

Hozzáférés-kezelés:

Figyelje a nyomtatóhoz csatlakoztatott eszközök listáját, különösen, ha a nyomtató helyi hálózatot használ. Távolítsa el a már nem szükséges eszközöket.

Korlátozza a nyomtatásvezérlő eszközök távoli elérését csak a megbízható felhasználókra.

Tájékoztató a helyes használatról

Összeszerelés és konfiguráció:

Az első üzembe helyezés előtt győződjön meg arról, hogy a készülék minden alkatrésze megfelelően telepítve van, és konfigurálja azokat a gyártó ajánlásainak megfelelően. A nyomtatási platformot rendszeresen kalibrálja a nyomtatási deformáció megelőzése érdekében.

Szálszáritók esetén győződjön meg arról, hogy a készülék a megfelelő hőmérsékleten működik, hogy elkerülje az anyag(ok) károsodását.

Karbantartás, tárolás és tisztítás:

Minden hosszabb használat után tisztítsa meg a nyomtatófűvókákat, hogy elkerülje a szálak eltömődését.

Az SLA nyomtatókban rendszeresen cserélje a gyantákat, és a gyártó ajánlásainak megfelelően mossa ki a tartályokat.

Tárolja a filamenteket száraz, légmentesen lezárt tárolóedényekben, lehetőleg páramentesítővel, a nedvesség és a mechanikai tulajdonságok elvesztésének megelőzése érdekében. Tárolja a termékeket száraz helyen, nedvességtől, hőforrástól/a és szélsőséges hőmérséklettől távol.

Biztonság működés közben:

Soha ne avatkozzon bele egy működő eszközbe. Állítsa le a működését, és válassza le a tápellátásról, mielőtt megpróbálna műszaki problémákat vagy egyéb műveleteket orvosolni. Ha szikrákat, égő szagot vagy a készülék rendellenes működését észleli, azonnal válassza le a készüléket az áramellátásról, és forduljon a szervizhez.

További óvintézkedések

Szerviz és javítás:

Ha a termék nem működik megfelelően vagy megsérül, forduljon hivatalos szervizközponthoz.

Ne próbálja meg saját maga megjavítani az elektromos vagy mechanikus alkatrészeket - ez maradandó károsodáshoz vezethet, és érvénytelenítheti a garanciát.

Biztonságos ártalmatlanítás:

A használt termékeket a helyi vegyi és elektronikai hulladékokra vonatkozó előírásoknak megfelelően ártalmatlanítsa.

Ne dobja a berendezéseket vagy vegyszereket a kommunális hulladékba.

Ne öntse a megmaradt vegyszereket a lefolyóba vagy a földre - a vegyszerhulladék-előírásoknak megfelelően ártalmatlanítsa azokat.

Ha további információra van szüksége a termékkel kapcsolatban, kérjük, forduljon az ügyfélszolgálatához (e-mail: hurt@innpro.pl, weboldal: <https://innpro.pl/>) vagy egy másik szakemberhez.

Jótállási jegy

Importőr neve és címe: INNPRO Robert Błędowski, ul. Rudzka 65c, 44-200 Rybnik, Lengyelország

Terméket értékesítő eladó (forgalmazó, a jogszabályi jótállás kötelezettje) neve és címe:

Vásárlás napja (szerződéskötés) és fogyasztó részére történő átadás:

Számlaszám/Csomagszám:

A termék adatai:

Típusa:

Megnevezése:

Azonosító száma:

Garancia hossza:

TISZTELT VÁSÁRLÓ

Köszönjük, hogy az INNPRO által forgalmazott terméket választotta. Reméljük, hogy jó hasznát fogja venni termékünknek a későbbiekben. Nem valószínű, hogy a termék használata során javításra fog szorulni, de amennyiben mégis, abban az esetben közvetlenül az eladóhoz (forgalmazó) fordulhat segítségért. A kényelmetlenségek elkerülése érdekében kérjük, hogy figyelmesen olvassa el a kezelési útmutatót, mielőtt a forgalmazóhoz fordul.

JÓTÁLLÁSI FELTÉTELEK

A Termékek vonatkozásában a termék tulajdonosa az itt rögzített jótállási feltételek szerint érvényesíthet jótállási igényt, feltéve, hogy fogyasztónak minősül („a szakmája, önálló foglalkozása vagy üzleti tevékenysége körén kívül eljáró természetes személy”). A jótállási igény az eredeti Jótállási Jegy bemutatásával - a jótállási idő alatt bármikor - érvényesíthető az eladóval (forgalmazó) szemben.

KIZÁRÓ OKOK ÉS KORLÁTOZÁSOK

Az importőr nem vállal jótállást a termék vagy bármely tartozék részét képező szoftver minőségére, teljesítményére, pontosságára, megbízhatóságára illetve alkalmasságára vonatkozóan. Az eladó (forgalmazó) mentesül a jótállási kötelezettség alól, ha az eladó (forgalmazó) vagy a jótállási javítások elvégzésével megbízott szerviz bizonyítja, hogy a hiba oka a teljesítés után keletkezett.

A jótállás nem terjed ki az alábbi esetekre:

- a) Fizikai sérülés, tűzkár vagy vízkár, amelyek nem gyártási hibából fakadnak, ide értve többek között a felhasználói hibákat;
 - b) Nem rendeltetésszerű használatból adódó sérülés, engedély nélküli szétszerelésből, a termék megbontásából fakadóan, melyek nem állnak összhangban a felhasználói útmutatóban foglaltakkal;
 - c) Vízkár, mely nem megfelelő előkészítés, használat, vagy a felhasználói útmutatóval nem összhangban lévő használatból fakad;
 - d) Engedély nélküli átalakítás az áramkörben, nem megfelelő akkumulátorhasználatból fakadó sérülések;
 - e) Sérülés, ami rossz időjárási körülmények között történő használatból fakad (pl.: vihar, homokvihar, eső, stb.);
 - f) Sérülés, ami nagy elektromágneses mezőben történő üzemeltetésből fakad;
 - g) Sérülés, ami egyéb magas interferenciájú környezetben történő üzemeltetésből fakad;
 - h) Sérülés, ami alacsony akkumulátorfeszültségből vagy hibás akkumulátor használatából fakad;
 - i) Olyan termékek esetén, amelyek azonosítója hamisított vagy megsemmisült;
- j) Termékek, amik nem rendelkeznek eladást igazoló dokumentumokkal, vagy az eladást igazoló dokumentum beazonosíthatóan nem ahhoz a termékhez tartozik, vagy az eladást igazoló dokumentum hamisított;
- k) helytelen tárolásból, szállításból, leejtésből eredő sérülés esetén;
- l) Rongálás esetén;
- m) Vásárlás után keletkezett okból adódó meghibásodás eserén;
- n) A gyártó által előírt rendszeres ellenőrzés, karbantartás elmulasztása;
- o) Bármely a hibát vagy annak okát előidéző beavatkozás vagy javítás, amelyet nem a jelen jótállási jegyen feltüntetett hivatalos szerviz végez.

JOGSZABÁLYI JÓTÁLLÁS

A fogyasztói szerződés keretében a Magyarországon vásárolt, forgalmazó által forgalomba hozott termékekre a 151/2003. (IX. 22.) Kormányrendelet alapján kötelező jogszabályi jótállás vonatkozik, amelynek időtartama a termék átadásának, vagy az eladó vagy az eladó közreműködője általi üzembe helyezés időpontjától számított

- 10 000 forintot elérő, de 250 000 forintot meg nem haladó eladási ár esetén két (2) év,
- 250 000 forint eladási ár felett három (3) év.

E határidők elmulasztása jogvesztéssel jár.

A jogszabályi jótállás a terméket Önnek közvetlenül értékesítő eladót (forgalmazót) terheli. A 151/2003. (IX. 22.) Kormányrendelet 4. § (2) bekezdése alapján, a jótállási jegy szabálytalan kiállítása vagy a jótállási jegy fogyasztó rendelkezésére bocsátásának elmaradása a jótállás érvényességét nem érinti. A szabálytalanul kiállított jótállási jegy alapján érvényesített igények teljesítése az eladót (forgalmazót) terheli. A Jogszabályi jótállásból eredő jogok érvényesítésének nem feltétele a termék felbontott csomagolásának fogyasztó általi visszaszolgáltatása. Jelen Jótállási jegyben foglaltak a fogyasztónak a törvényből eredő jogait nem érintik.

JOGSZABÁLYI JÓTÁLLÁS ALAPJÁN ÉRVÉNYESÍTHETŐ JOGOK

A jótállási időn belüli meghibásodás esetén a fogyasztó választása szerint

- a) kijavítást vagy kicserélést követelhet, kivéve, ha a választott szavatossági igény teljesítése lehetetlen, vagy ha az a forgalmazónak a másik szavatossági igény teljesítésével összehasonlítva aránytalan többletköltséget eredményezne, figyelembe véve a termék hibátlan állapotban képviselt értékét, a szerződésszegés súlyát és a kellékszavatossági jog teljesítésével a jogosultnak okozott érdeksérelmet;
- b) arányos árleszállítást igényelhet, vagy – ha a forgalmazó a kijavítást vagy a kicserélést nem vállalta, e kötelezettségének megfelelő határidőn belül nem tud eleget tenni, vagy ha a jogosultnak a kijavításhoz vagy kicseréléshez fűződő érdeke megszűnt elállhat a szerződéstől. Jelentéktelen hiba miatt elállásnak nincs helye.

A forgalmazó – a fogyasztó eltérő rendelkezése hiányában köteles a terméket nyolc (8) napon belül kicserélni, ha

- a) a Jogsabályi jótállás időtartama alatt a termék első alkalommal történő javításakor megállapítást nyer, hogy a termék nem javítható, vagy
- b) a termék három (3) alkalommal történő kijavítását követően ismét meghibásodik; vagy
- c) a termék kijavítására a kijavítási igény eladóval való közlésétől számított harmincadik (30.) napig nem kerül sor, a harmincnapos határidő eredménytelen elteltétől számítva.

Ha a fentiek szerint a termék cseréjére nincs lehetőség, az eladó (forgalmazó) a fogyasztó által bemutatott, a termék ellenértékének megfizetését igazoló bizonylaton feltüntetett vételárat nyolc (8) napon belül a fogyasztó részére visszatéríti.

A kijavítást vagy kicserélést – a termék tulajdonságaira és a jogosult által elvárható rendeltetésére figyelemmel – megfelelő határidőn belül, a fogyasztó érdekeit kímélve kell elvégezni. A jótállásra kötelezetknek törekednie kell arra, hogy a kijavítás vagy a kicserélés legfeljebb 15 napon belül megtörténjen. Jótállási igényét a fogyasztó közvetlenül az eladónál (forgalmazó) köteles a meghibásodás észlelését követően haladéktalanul bejelenteni. Ha a fogyasztó a termék meghibásodása miatt a vásárlástól (üzembe helyezettől) számított három munkanapon belül érvényesít csereigényét, az eladó (forgalmazó) nem hivatkozhat aránytalan többletköltségre, hanem köteles a fogyasztási cikket kicserélni, feltéve, hogy a meghibásodás a rendeltetészerű használatot akadályozza.

A jótállás időtartamán belül jótállási javítási munkákat csak a kijelölt szerviz végezhet, az érvényes Jótállási jegy alapján. Minden jótállás keretén belüli javítás esetén ellenőrizz a javítási szelvények megfelelő kitöltését. A javítás során a termékbe csak új alkatrész kerülhet beépítésre. Amennyiben a javítást a kijelölt szakműhely nem végzi el, vagy a javítást nem is vállalják, úgy a fogyasztó a terméket a jótállás kötelezettjének költségére máshol is javíttathatja. A javítás költségeinek megtérítéséhez, annak megfelelő számlával történő igazolása szükséges. A dolognak a kicseréléssel vagy a kijavítással érintett részére a jótállási igény újból kezdődik.

JÓTÁLLÁSRA VONATKOZÓ KÖZÖS SZABÁLYOK

Amennyiben a termék (az újként történő első vásárlás időpontjától számítva) a jótállási időn belül a gyártás, vagy a gyártás során nem megfelelő anyag alkalmazása miatt meghibásodik, azt a Jótállási területen belül az importőr hivatalos készülék szerveze térítésmentesen megjavítja, vagy a terméket, vagy hibás alkatrészét kicseréli, amennyiben a hibás alkatrésze a jelen Jótállási jegyben írt feltételek, és korlátozások figyelembevételével a Szerződéses jótállás érvényes. Minden kicserélt termék, illetve alkatrész tulajdonjoga a cserét elvégzőre száll.

Jótállás csak a jótállási időn belül, a hibás termék átadása, valamint a vásárlást bizonyító, a vásárlás dátumát, a modell típusát és az eladó forgalmazó nevét tartalmazó eredeti dokumentum (jótállási jegy, annak hiányában számla vagy nyugta) ezen adattartalmában olvasható és sértetlen bemutatása esetén érvényesíthető. Ellenkező esetben az importőr hivatalos készülék szerveze a díjmentes jótállási szervizszolgáltatást visszautasíthatja.

A jótállás nem érvényes olyan termékekre, amelyen a típus- vagy sorozatszámot megváltoztatták, törölték, eltávolították vagy olvashatatlanná tették.

Kérjük a jótállási jegy vásárláskor történő megfelelő kitöltését körültekintően ellenőrizze, a Jótállási jegyet pedig gondosan őrizze meg. Elveszett Jótállási jegy pótlására csak az eladás napjának hitelt érdemlő igazolása (pl. dátummal és bélyegzővel ellátott számla, eladási jegyzék bemutatása) esetén van lehetőség. A jótállási jegyen történt bármilyen javítás, törlés, átírás, vagy valótlan adatok bejegyzése a Jótállási jegy érvénytelenségét vonja maga után.

Kérjük, hogy a termékből eltávolítható adattároló eszközök elvesztésének/meghibásodásának elkerülése végett azokat a termék javításra leadását megelőzően távolítsa el a termékből.

A jótállás nem terjed ki a hibás termék importőrhez, illetve az importőr hivatalos készülék szervizéhez, a nem importőr által megjelölt szállítómányozó által történő szállítással kapcsolatos szállítási költségekre és kockázatra.

Jelen jótállási jegyen megadott termékre a Gyártó további kiegészítő jótállást is nyújt(hat), melynek feltételeit – terméktől függően - a megvásárolt termékhez csatolt Használati Útmutató és/vagy a Gyártó hivatalos honlap tartalmazza. A Fogyasztó a jogszabály alapján kötelező jótállási időn túl a termékkel kapcsolatos jótállási igényét a Gyártó által meghatározott képviseleti pontokon jelezheti.

Jogvita esetén a Fogyasztó a megyei (fővárosi) kereskedelmi és iparkamarák mellett működő békéltető testület eljárását is kezdeményezheti.

JÓTÁLLÁS KERETÉBEN VÉGZETT JAVÍTÁSOK/CSERÉK:

Bejelentés dátuma:	Visszaadás dátuma:
Hibajelenség:	Jótállás új határideje:
Új azonosító szám:	Munkalapszám:
(Ph)	Elvégzett javítás/csere:
Bejelentés dátuma:	Visszaadás dátuma:
Hibajelenség:	Jótállás új határideje:
Új azonosító szám:	Munkalapszám:
(Ph)	Elvégzett javítás/csere:
Bejelentés dátuma:	Visszaadás dátuma:
Hibajelenség:	Jótállás új határideje:
Új azonosító szám:	Munkalapszám:
(Ph)	Elvégzett javítás/csere:

Az eladó (jogszabályi jótállás kötelezettje) bélyegzőlenyomata és a Jótállási Jegy kiállítás során eljáró személy aláírása

Vásárló aláírása