

SENCOR®

SFN 6014GY



LÉGHŰSÍTŐ

Az eredeti útmutató fordítása



SENCOR®

SFN 6014GY

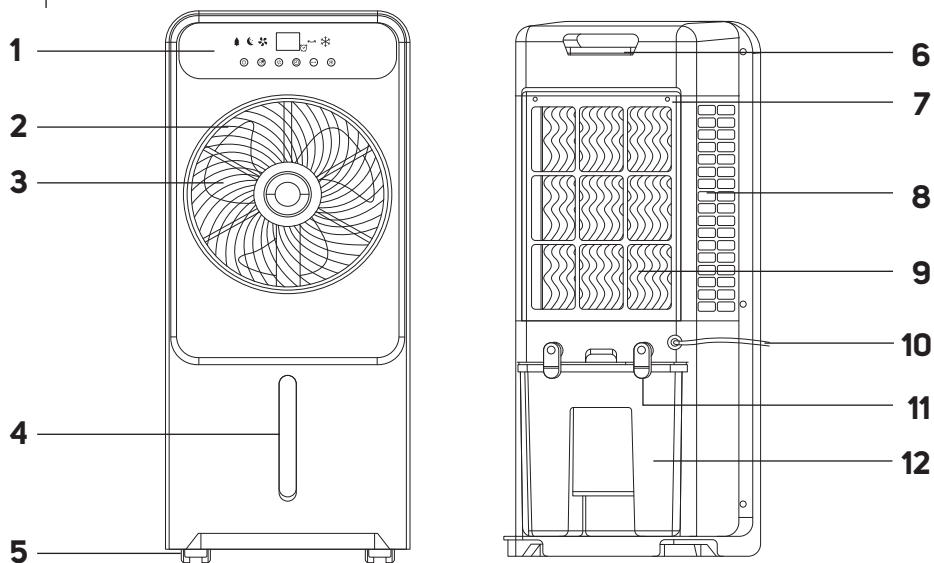
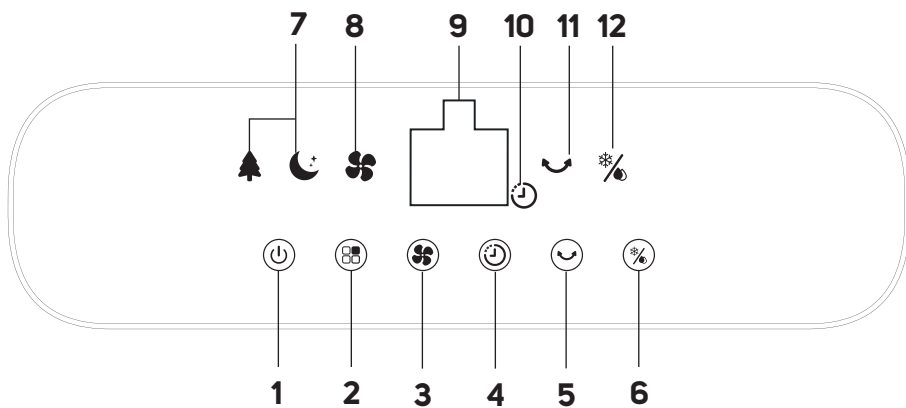

A**B**

C

1



MODE

5

2



SPEED



TIMER

6

3



+



-

7

4



OSC



COOL

8

D

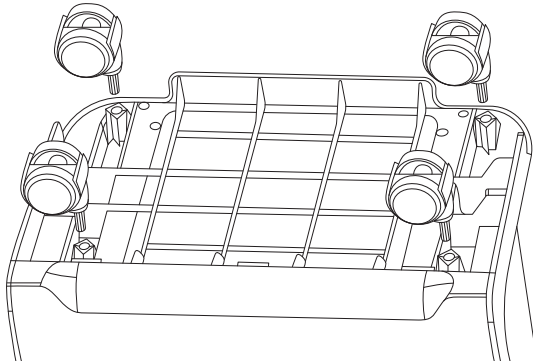

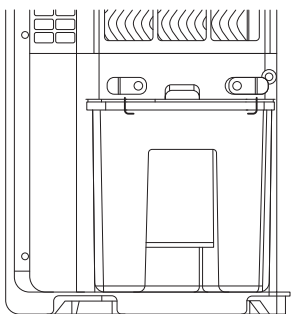
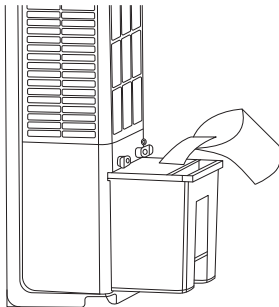
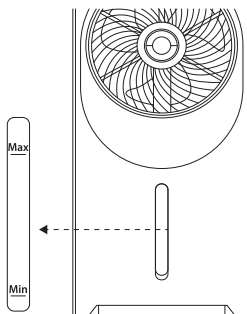
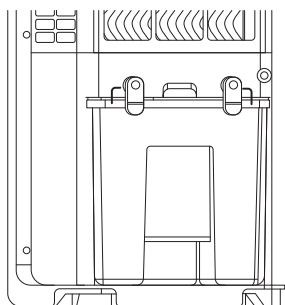
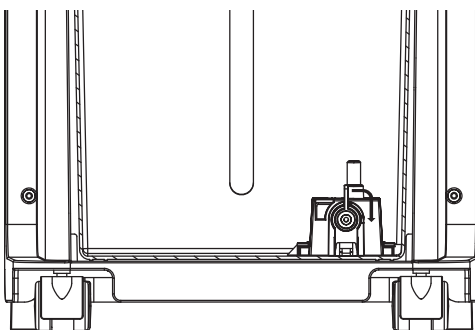
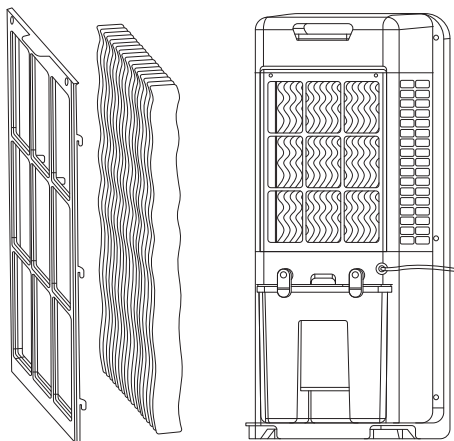
E1**E2****E3****E4****E5****F**

Fontos biztonsági utasítások

FIGYELMESEN OLVASSA EL, ÉS ŐRIZZE MEG KÉSŐBBI FELHASZNÁLÁS CÉLJÁBÓL.

Általános figyelmeztetések

- Ezt a készüléket 8 évnél idősebb gyermekek és csökkent fizikai, érzékszervi vagy mentális képességű személyek csak felügyelet alatt használhatják, vagy ha tájékoztatták őket a készülék biztonságos használatáról és tisztában vannak az esetleges veszélyekkel.
- Gyermekeknek tilos a készülékkel játszani. A tisztítást és karbantartást nem végezhetik gyermekek felügyelet nélkül.
- Ha a tápkábel sérült, a cserét bízza szervizközponttal, hogy elkerülje a veszélyes helyzetek kialakulását. Sérült hálózati kábellel a készüléket tilos használni.
- A víztartályt minimum és maximum szintjelzők jelölik. Mindig győződjön meg róla, hogy a víz eléri legalább a minimális szintet. Soha ne töltse túl a tartályt a maximum jelzésnél.
- A készülék használatakor legyen körültekintő, mert vízgőz keletkezik.
- Töltés vagy tisztítás közben húzza ki a készülék villáját a fali aljzatból.
- A magas páratartalom elősegítheti a biológiai organizmusok növekedését a környezetben.

- Ne hagyja, hogy a készülék körüli terület nedves legyen. Ha megnövekedett a páratartalom (harmat), kapcsolja a készüléket alacsonyabb teljesítményre. Ha nem lehetséges a készülék áramellátásának csökkentése, használja a készüléket megszakításokkal. Ne hagyja, hogy a nedvszívó anyagok, például a szőnyegek, függönyök, sötétítők vagy asztalterítők nedvesek legyenek.
- Soha ne hagyjon vizet a tartályban, ha a készüléket nem használja.
- Tárolás előtt ürítse ki és tisztítsa meg a készüléket. További használat előtt tisztítsa meg a készüléket.
- A készülék háztartási, irodai vagy hasonló helyiségekben történő használatra készült. Kereskedelmi használatra nem alkalmas.
- Ne használja a készüléket olyan helyiségben, ahol gyúlékony vagy robbanásveszélyes vegyi anyagokat tárolnak, ipari környezetben vagy a szabadban.
- A készüléket kizárólag tiszta, egyenes, száraz és stabil felületre helyezze. Ne állítsa instabil felületre, pl. sűrű, hosszú szálú szőnyegre.
- A készüléket ne helyezze nyílt láng vagy olyan készülékek közelébe, ami hőforrás.
- A készüléket ne használja tárgyak tárolására.



A víztartályt 3 naponta tisztítsa meg.

A KÉSZÜLÉK HASZNÁLATÁRA VONATKOZÓ EGYÉB FONTOS BIZTONSÁGI UTASÍTÁSOK

- Mielőtt a készüléket a hálózathoz csatlakoztatja, győződjön meg róla, hogy a készülék címkéjén feltüntetett névleges feszültség megegyezik az aljzat elektromos feszültségével.
- A berendezést csak jól földelt aljzatba csatlakoztassa. A hálózati aljzatnak, amelyhez a készüléket csatlakoztatja, könnyen hozzáférhetőnek kell lennie, hogy a tápkábelt szükség esetén gyorsan le lehessen csatlakoztatni az áramforrásról.
- A tápkábelt úgy szerelje fel, hogy ne botoljon meg benne.
- Ha a készülék kerekében mozgatható, kezelés közben legyen óvatos, nehogy a készülék ferde felületről vagy lépcsőről leguruljon. A készülék felborulásának megakadályozása érdekében ne próbálja meg a kerekeket keresztülfuttatni a szőnyegen.
- Az aljzatba csatlakoztatott készüléket ne érintse meg nedves kézzel.
- A készüléket ne használja zuhanyzó, medence stb. közelében, ne permetezzen rá vizet vagy más folyadékot, és ne merítse vízbe vagy más folyadékba.
- A levegő bemeneti és kimeneti nyílásokat letakarni, vagy azokba bármilyen tárgyat bedugni tilos. Különben a készülék károsodhat.
- Használat közben elegendő teret kell biztosítani szellőzéshez a készülék körül.
- A készüléket ne használja rendszeren felszerelt víz- vagy porszívó nélkül.
- A tartályba csak tiszta hideg vizet öntsön. Ne adjon hozzá más összetevőket, például légrisztítókat, illóolajokat stb. Ellenkező esetben a készülék károsodhat. A tartályt ne töltsse a maximális szint fölé.
- Mielőtt a készüléket hűtési és párasítási üzemmódban üzemeltetné, győződjön meg arról, hogy a tartályban a vízszint eléri legalább a minimális szintet.
- A berendezés kikapcsolásához a megfelelő gombot használja a kezelőpanelen vagy a távirányítón. A készüléket ne kapcsolja ki a hálózati kábel kihúzásával az aljzattól.
- Egészségügyi okokból ne irányítsa hosszú ideig magára vagy állatokra a hideg levegőt.
- Ha szeretné össze- vagy szétzerelni a készüléket, már nem kívánja használni, feltöltés, tisztítás vagy áthelyezése előtt mindig kapcsolja ki és húzza ki a hálózati aljzattól.
- A tisztítást a Tisztítás és karbantartás fejezet utasításai szerint végezze.
- A készüléket függőleges helyzetben helyezze át, tárolja és szállítsa.
- Ne kísérelje meg leszedni a berendezés külső burkolatát.
- A készüléket a csatlakozónál fogva húzza ki az aljzattól, soha ne a kábelt húzza. Ellenkező esetben a hálózati kábel vagy az aljzat sérülhet.
- Ne használja a készüléket, ha nem megfelelően működik, megsérült vagy vízbe merült. Az áramütés veszélyének elkerülése érdekében ne kísérelje meg a készüléket maga javítani vagy bármilyen módon módosítani. Mindennemű javítást bizzon szakszervizre. A készülékbe történő beavatkozással elveszitheti a hibás teljesítéshez vagy a minőségi garanciához fűződő törvényes jogát.

A TERMÉKEN VAGY A KÍSÉRŐ DOKUMENTÁCIÓBAN ELHELYEZETT JELEK MAGYARÁZATA



A termék teljesíti az összes rá vonatkozó EU irányelv követelményeit.



Ez a jel a terméken vagy a kísérő dokumentációban azt jelzi, hogy a használt elektromos és elektronikus készülékeket nem szabad a háztartási hulladék közé dobni.



II. védelmi osztályú készülék



A HASZNÁLT ELEMEK MEGSEMMISÍTÉSE

Az elemek az élő környezetre káros anyagokat tartalmaznak, ezért ne dobja őket a többi kommunális hulladék közé. A használt elemeket a megfelelő ártalmatlanítás érdekében vigye vissza a visszavételre kijelölt helyekre.





HU Léghűsítő Használati útmutató

- Köszönjük, hogy megvásárolta a SENCOR márka termékét, és bízunk benne, hogy elégedett lesz vele.
- A készülék első bekapcsolása előtt olvassa el a használati útmutatót, akkor is, ha hasonló készülékek használatát már ismeri. A készüléket csak úgy használja, ahogy ebben a használati útmutatóban le van írva. Őrizz meg az útmutatót a későbbiekre. Ha a készüléket eladja vagy kölcsönadja, akkor ezt a használati útmutatót is adja át.
- A készüléket vegye ki a csomagolásból, és addig ne dobja ki a csomagolóanyagot, amíg minden tartozékot meg nem talál. Javasoljuk, hogy legalább a hibás teljesítésre vagy a minőségi garanciára vonatkozó törvényes jog fennállásának időtartamára őrizze meg az eredeti szállítási kartont, a csomagolóanyagot, a pénztári bizonylatot és az eladó felelősségvállalásának mértékéről szóló igazolást vagy a jótállási jegyet. Javasoljuk, hogy szállítás esetén a készüléket az eredeti dobozába csomagolja vissza.

A KÉSZÜLÉK LEÍRÁSA (A ÁBRA)

- | | |
|---|--|
| A1 Kezelőpanel | A7 Hátsó rács |
| A2 Elülső védőrács | A8 Oldalsó szellőzőnyílások |
| A3 Ventilátor | A9 Szűrő |
| A4 Vízszintjelző MIN és MAX vonalakkal | A10 Tápkábel |
| A5 Görgők | A11 Vízirtály forgóbiztosítékok |
| A6 Távirányító tároló
Nem látható: hűtődoboz (1 db) | A12 Kivehető vízirtály |

A KEZELŐPANEL LEÍRÁSA

- | | |
|--|--|
| B1  gomb a ki-/bekapcsoláshoz | B6  gomb a hűtési és párástísi üzemmód kiválasztásához |
| B2  gomb az üzemmód kiválasztásához | B7 Az üzemmódok ikonjai |
| B3  gomb a ventilátor sebességének beállításához | B8 Ventilátor ikon |
| B4  gomb az időzítő beállításához | B9 Kijelző |
| B5  gomb a védőrács forgatásához | B10 Időzítő ikon |
| | B11 Védőrács forgatás ikon |
| | B12 Hűtés ikon |

A TÁVIRÁNYÍTÓ LEÍRÁSA

- | | |
|--|--|
| C1  gomb a ki-/bekapcsoláshoz | C5  gomb az üzemmód kiválasztásához |
| C2  gomb a ventilátor sebességének beállításához | C6  gomb az időzítő aktiválásához |
| C3  gomb a ventilátor sebesség ill időzítés idejének meghosszabbításához | C7  gomb a ventilátor sebesség ill időzítés idejének lerövidítéséhez |
| C4  gomb az elülső rács forgatásához | C8  gomb a hűtés és párástísi bekapcsolásához |

A HASZNÁLAT CÉLJA

- A léghűsítőt a helyiség levegőjének hűtésére tervezték. A meleg levegőt a hűsítő hátulján szívja be, áthalad a hűtőelemen, hogy lehűtsé és párástísa, majd az elülső ventilátor segítségével kiűrti a környezetbe.

AZ ELSŐ HASZNÁLAT ELŐTT

- Az első használat előtt a készüléket és tartozékait vegye ki a csomagolásból, és távolítsa el minden csomagolóanyagot és reklámcímkét. Ellenőrizze, hogy nem sérült-e a készülék és a tartozéka.
- Vegye ki a vízirtályt a hűsítő hátsó részéből. A tartályt törölje le kevés semleges tisztítószerrel kevert meleg vízzel megnedvesített szivaccsal. Tiszta törülönggyel törölje szárazra. Tegye vissza a tálcát a hűsítőbe.

TELEPÍTÉS

- A készüléket tiszta, száraz, stabil és vízszintes felületre állítsa fel, egy fali aljzat közelébe.
- A megfelelő légáramlás biztosítása érdekében hagyjon legalább 30 cm szabad helyet a készülék minden oldalán.

A görgők beszerelése

- A hűsítő használatát előtt fel kell szerelni a görgőket. A görgők a hűsítő könnyű mozgatására szolgálnak. Áthelyezés előtt mindig ellenőrizze, hogy a tápkábel ki van-e húzva a hálózatból.
1. Győződjön meg arról, hogy a hűsítő ki van kapcsolva, ki van húzva az aljzattól és a tartályban nincs víz.
 2. Helyezze a hűsítőt vízszintes helyzetbe, és csúsztassa a görgőket az alsó nyílásokba – lásd a **D** ábrát.
 3. Nyomja a görgőket az alsó részbe, amíg ellenállást nem érez.
 4. Helyezze a hűsítőt függőleges helyzetbe, és ellenőrizze, hogy nincs-e megdőntve, és hogy a görgők szabadon forognak-e.
- Ha el kell távolítani a görgőket, ugyanígy járjon el, csak húzza ki a görgőket a hűsítő aljáról.



Figyelmeztetés:

Ne használja a hűsítőt rendszeren felhelyezett görgők nélkül.

A KÉSZÜLÉK HASZNÁLATA

Üzembehelyezés

Teljesen tekerje szét a tápkábelt, és dugja a csatlakozóját a hálózati aljzatba. Hangjelzés hallható, és a hűsítő készenléti üzemmódba kapcsol.

A készülék be-/kikapcsolása

Nyomja meg röviden a  gombot a hűsítő bekapcsolásához.

Ez alapértelmezés beállítással elindul:

– Ventilátor sebesség 5 (a  ventilátor mód ikon világít; a kijelzőn megjelenik az „5”).

– Normál üzemmód (nincs világított üzemmód ikon).

– A kijelző többi ikonja nem világít.

• A hűsítő kikapcsolásához nyomja meg a  gombot. Hangjelzés hallható, és a hűsítő készenléti üzemmódba kapcsol. A teljes kikapcsoláshoz húzza ki a hűsítőt a fali aljzattól.





Megjegyzés:

Miután a  gombbal kikapcsolta a hűsítőt és készenléti üzemmódba váltott, az utolsó beállítás tárolódik a memóriában (kivéve az időzítőt és hűtési mód). Ha leválasztja a hűsítőt a hálózati aljzatról, az alapértelmezett beállítással indul el, amikor bekapcsolja.





A kezelőpanel és a kijelző kikapcsolása

A kezelőpanel és a kijelző 1 perc téttlenség után automatikusan kikapcsol. Az újbóli bekapcsoláshoz nyomja meg bármelyik gombot.

A ventilátor sebességének beállítása

- A ventilátor sebességének beállítására a  gomb szolgál. Nyomja meg többször a  gombot a kívánt ventilátor sebesség beállításához 1 és 12 között, ahol az 1 a legalacsonyabb és a 12 a legmagasabb ventilátor sebességet jelenti. A kijelzőn megjelenik az adott sebesség számmértéke. Az  ikon a beállított sebességtől függetlenül kigyullad.

A hűtés és párástás üzemmód beállítása

- Ennek az üzemmódnak a megkezdése előtt fel kell tölteni a tartályt vízzel. A víztartály feltöltéséhez és a „VÍZTARTÁLY FELTÖLTÉSE” részben található utasításokat.
- A hűtési és párástási üzemmód bekapcsolásához nyomja meg a  gombot. A kijelzőn kigyullad az  ikon, és a szivattyú elindul.
- A  gombbal állítsa be a ventilátor sebességét.
- A hűtési és párástási üzemmód kikapcsolásához nyomja meg a  gombot. Az  ikon kialszik, és a szivattyút kikapcsol.



Figyelmeztetés:

Ha a hűsítő vízhányt észlel a tartályban, vagy eltávolítja a víztartályt, vagy a tartály nincs behelyezve, rövid idő elteltével a hűtési és párástási üzemmód automatikusan kikapcsol, hogy elkerülje a szivattyú károsodását, és hangjelzés haltható (3 rövid sípolás).



Megjegyzés:

A hűtés hatékonyságának növelése érdekében hűtőboxokat (1 db van benne) helyezhet a vízbe, miután kivette a fagyasztóból. A hűtőboxokat a tároló bal oldalára helyezze. Ellenkező esetben a vízszivattyú vízbe merülhet és károsodhat.

Az üzemmód beállítása

- A  gomb többszöri megnyomásával válassza ki az üzemmódot a következők sorrendben: normál üzemmód – természetes szellő üzemmód (☀️) – alvó üzemmód (🌙). Természetes szellő és alvó üzemmódban a megfelelő jelzőfény világít, normál üzemmódban egyetlen üzemmód jelzőfény sem világít.

1. Normál Üzemmód

Ebben az üzemmódban a ventilátor sebességét a felhasználó állítja be, és a ventilátor sebessége állandó.

2. Természetes szellő üzemmód ☀️





Természetes szellő üzemmódban a légáramlás sebessége a kiválasztott ventilátor sebességétől függően automatikusan szabályozható a magastól az alacsony sebességig. Ez biztosítja a természetes szellő hatását.

3. Alvó üzemmód 🌙





A felhasználó által beállított ventilátor sebességtől és az üzemmód előre beállított szabályaitól függően rendszeresen csökken a sebesség, ami csökkenti az erős áramlás okozta kellemetlen érzést, és növeli az alvás közbeni kényelmet.

Alvó üzemmódban a ventilátor sebessége változik, amikor a ventilátor sebességét átkapcsolja.

Az időzítő beállítása

- Állítsa be azt az időt, amely alatt a hűtő működni fog, és amely után kikapcsol, és át kapcsol készenléti üzemmódba.
- Nyomja meg a  gombot az időzítő bekapcsolásához. A kijelzőn villogni kezd az „H”, és kigyullad az  ikon.
- Nyomja meg többször a  gombot az időzítő beállításához 0 és 24 óra között. A kijelzőn megjelenik az időzítő értéke.
- Nyomja meg bármelyik gombot (a  gomb kivételével), vagy várjon körülbelül 5 másodperct, és az időzítő ideje eltárolódik a memóriában. A visszaszámlálás elindul, és a kijelző felváltva mutatja az időzítőt és a ventilátor beállított sebességét.
- Az időzítő beállított idejének eltelte után a hűsítő kikapcsol és készenléti módba lép.



Előző védőrács forgatása

- Nyomja meg a  gombot, és az előző védőrács lassan elkezd forogni. Kigyullad az  ikon.
- Az előző védőrács forgásának kikapcsolásához nyomja meg a  gombot, a forgás leáll, és az  ikon kialszik.

Automatikus kikapcsolás funkció

- Ha a készüléket 10 óráig folyamatosan használja, automatikusan kikapcsol. Ez azt jelenti, hogy 10 óras működés után, amikor egyik vezérlőgombot sem nyomja meg, a készülék automatikusan kikapcsol.
- Ez a funkció nem aktív, ha időzítő állít be.

Hangjelzés kikapcsoláskor

- A gomb minden egyes megnyomását rövid hangjelzés (sípolás) kíséri. A hangjelzés kikapcsolásához nyomja meg a  gombot 3 másodpercig.
- Az újbbeli bekapcsoláshoz nyomja meg a  gombot 3 másodpercig.

TÁVVEZÉRLÉS

- A távirányító és a kezelőpanel gombjainak funkciói azonosak. Ha használni szeretné a távirányítót, irányítsa a kijelző alatt a hűsítő etejen található jelzővörc. A távirányító hatótávja maximum 4 m.



Megjegyzés:

Ha a távirányító és a kezelőpanel között akadályok vannak, nem biztos, hogy a jel célt ér.

Elem behelyezése és cseréje

- A távirányító alján tolja ki az elemtartó rekeszt, és helyezze bele a 3 V CR2025 elemet. Az elem behelyezésénél figyeljen a helyes polarításra.
- Ha a távirányítóban lévő elem lemerült, cserélje ki új, azonos típusú elemre.
- Ha a távirányítót hosszabb ideig nem használja, javasoljuk, hogy vegye ki belőle az elemet. Ha az elem kiszivárogna a távirányító belsejébe, az károsodhatna.



Megjegyzés:

Soha ne dobja az elemeket tűzbe, ne zárja rövidre, és semmilyen módon ne károsítsa. Élettartamuk végén környezetkímélően semmisítse meg őket. Soha ne dobja az elemeket a háztartási hulladék közé.

A VÍZTARTÁLY MEGTÖLTÉSE

A tartály feltöltése előtt kapcsolja ki a hűsítőt, húzza ki a hálózati aljzatból és rögzítse a görgőket.

- Állítsa a tartály biztosítékát vízszintes állásba – lásd az **E1** ábrát.
- Húzza ki a tartályt, és töltsse meg tiszta és hideg vízzel – lásd az **E2** ábrát. Feltöltéskor mindig vegye figyelembe a tartályon feltüntetett minimális és maximális vonalakat – lásd az **E3** ábrát.
- Óvatosan tolja vissza a tartályt a hűsítőbe.
- A tartály biztosítékát fordítsa függőleges helyzetbe – lásd az **E4** ábrát.

A szivattyú a tartály aljához van csatlakoztatva. Ha teljesen el kell távolítania a tartályt a hűsítő testéből, a következőképpen járjon el:

- Állítsa a tartály biztosítékát vízszintes állásba – lásd az **E1** ábrát.
- Húzza ki a tartályt, és fordítsa el a szivattyúzárat 90°-kal jobbra – lásd az **E5** ábrát. Ezután oldja ki a szivattyút a tartály aljáról.
- Óvatosan húzza ki a tálcát a hűsítő testéből.

A tartály visszahelyezésekor csatlakoztassa a szivattyút a tartály aljához, és fordítsa el a zárat 90°-kal balra. Ezután helyezze vissza a tartályt a hűsítőbe.



Figyelmeztetés:

A szivattyú leválasztása előtt ne távolítsa el a tartályt a hűsítő testéről. Ellenkező esetben a hűsítő súlyos kárt szenvedhet.

**Figyelmeztetés:**

Ne hagyja, hogy a víz egy napnál tovább maradjon a tartályban, hogy a nem kívánt baktériumok, mikroorganizmusok vagy penészgombák ne szaporodhassanak. Töltés során ügyeljen arra, hogy a vízszint elérje legalább a minimum jelzést, de ne haladja meg a maximum jelzést.

TISZTÍTÁS ÉS KARBANTARTÁS

- A tisztítás megkezdése előtt a hálózati csatlakozódugót húzza ki a fali aljzattól.
- A készülék egyetlen részének tisztításához se használjon sűrűlőszert, higítót stb., amelyek felsérthetik a készülék felületét.

**Figyelmeztetés:**

Az áramütés veszélyének elkerülése érdekében ne tegye a készüléket, a tápkábelt vagy a hálózati csatlakozódugót vízbe vagy más folyadékba. Csak a tartály aljához csatlakoztatott szivattyút használja vízbe merítéshez.

A víztartály tisztítása

- Használat után ürítse ki a tartályt, öblítse le tiszta vízzel, és törölje le tiszta konyharuhával. A tartály eltávolításakor kövesse a **„VÍZTARTÁLY FELTÖLTÉSE”** részben található utasításokat, különösen a szivattyú leválasztására vonatkozó utasításokat a tartály eltávolítása előtt.
- A kalciumlerakódások eltávolítása és a nem kívánt baktériumok, mikroorganizmusok vagy penész elkerülése érdekében havonta legalább egyszer törölje le a tartályt meleg vízben enyhén megnedvesített puha szivaccsal. Ezután alaposan öblítse ki tiszta vízzel, majd törölje szárazra.

A hátsó rács és a szűrő tisztítása (F ábra)

- Oldja ki a biztosítékot a hátsó rács tetején. Nujssa ki a rácsot, és húzza el a hűsítő testétől. Vegye ki a szűrőt.
- A hátsó rácsot törölje meg enyhén nedves ronggyal és törölje szárazra.
- A szűrőt rázza ki és enyhén nedves ronggyal törölje meg. A szennyeződések és a port kefefejjel és alacsony teljesítmény-beállításal eltávolított porszívóval is eltávolíthatja.

**Figyelmeztetés:**

A szűrőt nem szabad vízbe áztatni a tisztításhoz.

**Megjegyzés:**

Javasoljuk, hogy a szűrő kirázását lakótéren kívül végezze.

- Tisztításkor ellenőrizze a szűrő állapotát. Ha sérült vagy elhasználódott, cserélje ki. Ne használjon sérült szűrőt.
- Tegye vissza a tiszta szűrőt a hűsítő testébe, és helyezze fel a hátsó rácsot. Először tegye rá az alsó részét, majd hajtsa össze a felső részét, amíg egy kattantást nem hall.

**Figyelmeztetés:**

Mielőtt behelyezné a szűrőt a hűsítő testébe, győződjön meg arról, hogy a szűrő száraz. Soha ne használja a hűsítőt vízes vagy nedves szűrővel vagy szűrő nélkül.

**Megjegyzés:**

Forduljon az eladóhoz az SFX 6014 jelzésű új szűrő megvásárlásához.

A külső burkolat tisztítása

A külső burkolt langyos, mosogatószeres vízzel enyhén benedvesített puha ruhával tisztítsa.

Tárolás

- Ha a készüléket hosszabb ideig nem kívánja használni, húzza ki a tápkábelt a hálózati aljzattól, majd a **„Tisztítás és karbantartás”** fejezetben lévő utasítások szerint tisztítsa meg.
- Mielőtt elteszi, ellenőrizze, hogy a készülék és tartozékai tiszták és szárazak.
- A távirányítóból vegye ki az elemet.
- A tápkábelt a kivehető tárbiztosítékai köré tekerheti – lásd a **G** ábrát.
- A készüléket száraz, tiszta és jól szellőző helyen tárolja, ahol nincs kitéve szélsőséges hőmérsékletnek, és ahol gyermekek vagy háziállatok nem férhetnek hozzá.

MŰSZAKI ADATOK

Névleges feszültség tartomány	220–240 V
Névleges frekvencia	50–60 Hz
Névleges teljesítmény	28 W
Maximális ventilátor áramlás	akár 15,4 m ³ /perc
Ventilátor fogyasztás	28 W
Üzemi érték	0,59 (m ³ /perc)/W
Elektromos energia fogyasztás készenléti üzemmódban	0,28 W
Szezonális energiafogyasztás	8,7 kWh/év
A ventilátor akusztikai teljesítményi szintje	60,5 dB(A)
Maximális légáramlási sebesség	akár 2,46 m/s
Méret	69 × 29 × 24 cm (ma × sz × mé)
Súly	4,3 kg
A tápkábel hossza	1,8 m
Víztartály irtartalma	5 l
Javasolt helyiségméret	24 m ²

Működési érték mérésének szabványai:

(EU) No 206/2012 + (EU) 2016/2282
EN ISO 5801:2017
EN 50564:2011
EN 60704-1:2010+A11:2012
EN IEC 60704-2:7:2020

Kapcsolat további információkért:

FAST ČR, a.s., U Sanitasa 1621, 251 01 Říčany, Cseh Köztársaság

A készülék deklarált zajszintje 60,5 dB(A), ami A akusztikai teljesítményszintnek felel meg az 1 pW akusztikai referenciateljesítmény alapján.

Eredeti fogyóeszközök

SRX 6014	Csereszűrő
----------	------------

A szöveg és a műszaki paraméterek megváltoztatásának joga fenntartva.

A HASZNÁLT CSOMAGOLÓANYAGOKRA VONATKOZÓ UTASÍTÁSOK ÉS TÁJÉKOZTATÓ

A használt csomagolóanyagot az önkormányzat által kijelölt hulladékgyűjtő helyen adja le.

HASZNÁLT ELEKTROMOS ÉS ELEKTRONIKUS KÉSZÜLÉKEK ÁRTALMATLANÍTÁSÁRA

A használt elektromos és elektronikai termékeket nem szabad a normál háztartási hulladékba dobni. A megfelelő ártalmatlanításhoz és újrafelhasználáshoz az ilyen terméket adja le a kijelölt gyűjtőhelyeken. Az EU országokban, illetve más európai országokban a használt termékeket azonos új termék vásárlása esetén az eladós helytől is lehet adni. A termék megfelelő módon történő ártalmatlanításával segít megőrizni az értékes természeti erőforrásokat, és hozzájárul

a nem megfelelő hulladék-megsemmítés által okozott esetleges negatív környezeti és egészségügyi hatások megelőzéséhez. A további részletekről a helyi önkormányzati hivatal vagy a legközelebbi hulladékgyűjtő hely ad tájékoztatást. Ezen hulladékfajta nem megfelelő ártalmatlanítása a nemzeti előírásokkal összhangban bírsággal sújtható.

Az Európai Unió országaiban működő vállalkozások számára

Elektromos és elektronikus berendezések megsemmisítésével kapcsolatban kérjen tájékoztatást eladójától vagy forgalmazójától.

Ártalmatlanítás az Európai Unión kívüli országokban

Ha ezt a terméket ártalmatlanítani kívánja, a szükséges tájékoztatásért forduljon a termék eladójához vagy a helyi önkormányzat illetékes osztályához.

.....

A szöveg és a műszaki paraméterek változtatásának jogát fenntartjuk.

FAST ČR, a.s.
U Sanitasu 1621
CZ-251 01 Říčany
www.sencor.eu
info@sencor.com