

SENCOR®

SBP 1500WH

Típus: AOJ-30C



DIGITÁLIS VÉRNYOMÁSMÉRŐ

Az eredeti útmutató fordítása



SENCOR®

SBP 1500WH

Model: AOJ-30C



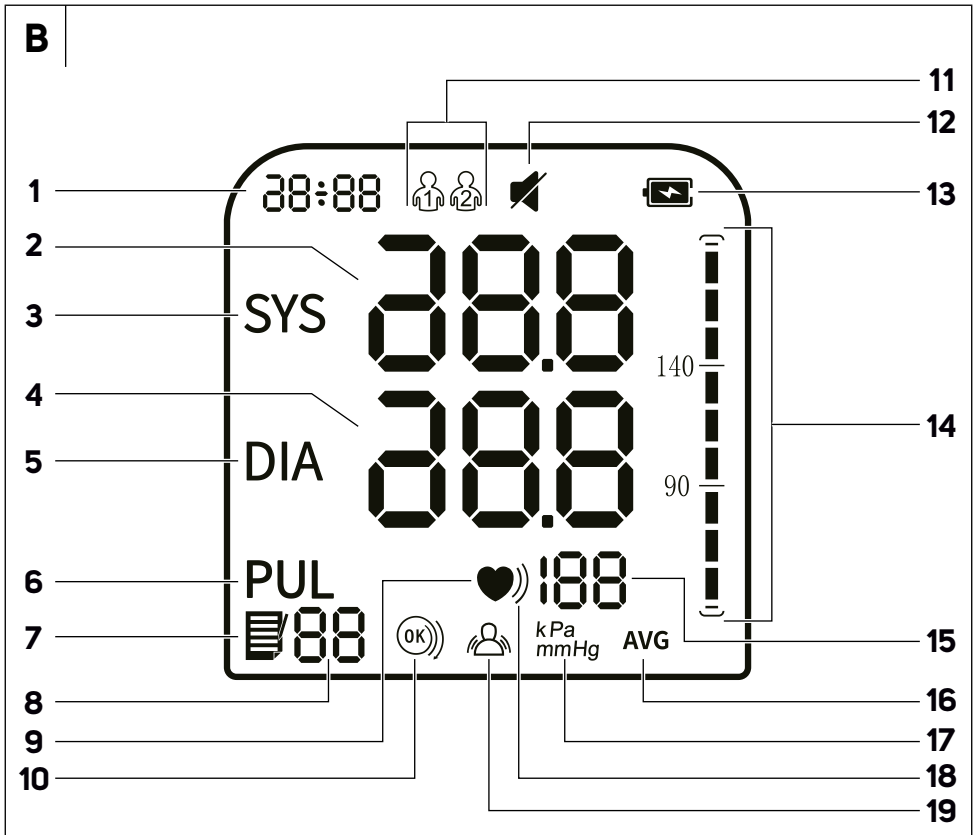
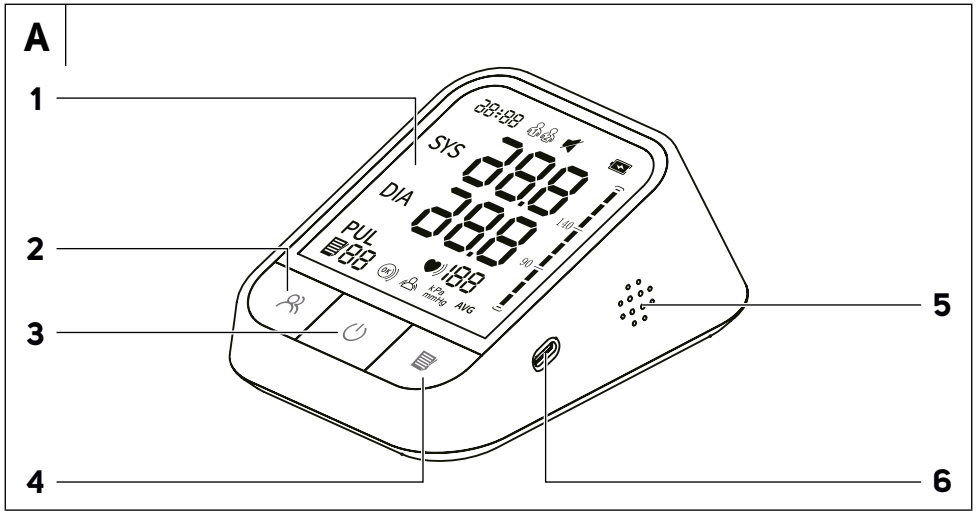

C

1

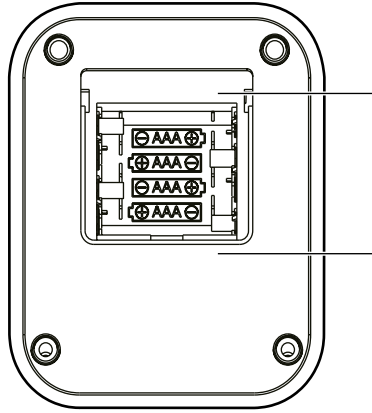
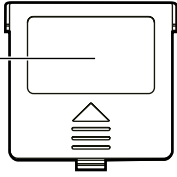

2

D

1

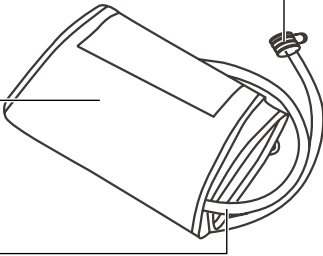

3

2

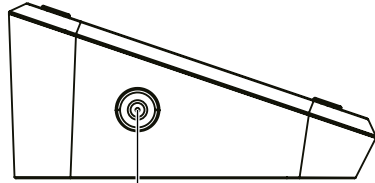

4

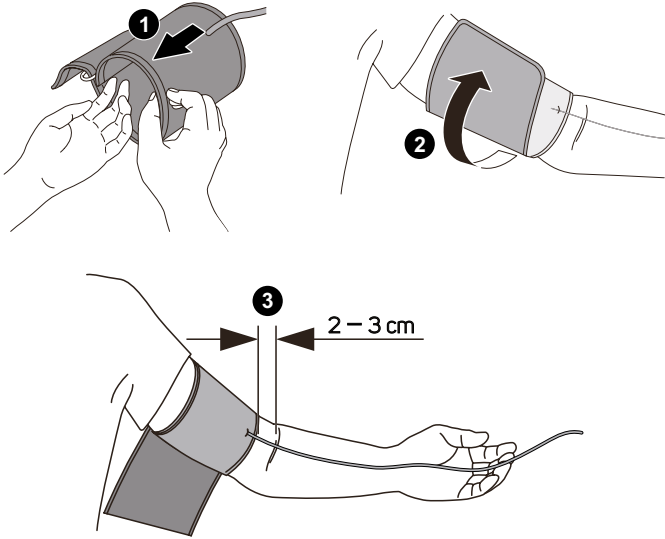
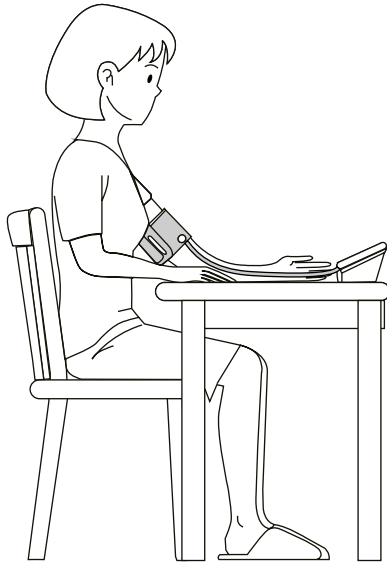
E**F**

HU Digitális vérnyomásmérő

Fontos biztonsági előírások

OLVASSA EL FIGYELMESEN ÉS A KÉSŐBBI FELHASZNÁLÁSOKHOZ IS ŐRIZZE MEG!

ÁLTALÁNOS FIGYELMEZTETÉSEK

- A készülék első bekapcsolása előtt olvassa el a használati útmutatót, akkor is, ha hasonló készülékek használatát már ismeri. A készüléket csak a jelen használati útmutatóban leírtak szerint használja. Az útmutatót későbbi felhasználásokhoz őrizze meg.



Figyelmeztetés!

A használati útmutatóban feltüntetett utasítások be nem tartása a készülék helytelen működését vagy a készülék sérülését okozhatja.

- A készüléket csak felnőtt személyek és csak otthoni körülmények között használhatják. A készülék kereskedelmi célokra nem használható.
- A készülék a mandzetta a paciens otthonában is használható. Amennyiben a paciens allergiás a műanyagokra (poliészter, nejlón stb.), akkor a készüléket ne használja.
- Ne használja ezt a készüléket csecsemőkön, gyerekeken vagy olyan személyeken, akik nem tudják az érzéseiket kifejezni. Ez a készüléket nem szabad mérésre felhasználni a következő paciensek esetében: újszülöttek, terhes nők, preeklampsziás terhes nők, beépített elektronikus készüléket viselő betegek, pitvarfibrillációban, perifériás artériás betegségben, vagy arteriovenosus fistulában szenvedő betegeknek, továbbá intravaszkuláris kezelés alatt álló betegeknek, illetve olyan nőknél, akiknél mellétávolítási műtétet hajtottak végre. Amennyiben a fent felsorolt betegségek valamelyikében szenved, akkor a készülék használhatóságáról kérdezze meg a kezelőorvosát.
- A készülékkel nem lehet gyerekek vérnyomását mérni. Idősebb gyerekek esetében kérdezze meg a gyerekorvost a készülék használhatóságáról.
- A készüléket nem lehet használni mentőautóban szállított betegek vérnyomásának a méréséhez.
- A készülék az artériás vérnyomás nem invazív mérésére és megfigyelésére készült. A készülékkel (a felkaron kívül) más végtagon nem lehet vérnyomást mérni, a készülék csak vérnyomás mérésre használható.
- A készülék mérési eredményei alapján ne szedjen gyógyszereket és ne változtassa meg az orvos által előírt adagolást. További információkért, illetve a mérési eredmények kiértékeléséért forduljon a háziorvosához vagy kezelőorvosához. A mért eredmények alapján a paciens nem állíthat fel saját diagnosztizálva vagy kezelje önmagát a készülékről leolvasott értékek alapján. Mindig kérjen tanácsot kezelőorvosától. A vérnyomásmérés eredményét öndiagnosztikához felhasználni tilos. Orvosi vizsgálat nélkül ne kezdje meg és ne fejezze be a gyógyítási folyamatot.
- Amennyiben rendszeresen gyógyszereket szed, akkor kérdezze meg a kezelőorvosát, hogy mikor mérje meg a vérnyomását. Ne változtassa meg a gyógyszerek beszedési idejét anélkül, hogy erről konzultálna a kezelőorvosával.
- Ne folytasson terápiát a saját mérési alapján. Ne változtassa meg a szedett gyógyszerek mennyiségét anélkül, hogy erről konzultálna a kezelőorvosával. Amennyiben a vérnyomásával kapcsolatban kérdése merül fel, akkor forduljon a kezelőorvosához.
- Ha a készüléket szívritmuszavarban szenvedő beteg használja, függetlenül attól, hogy pitvari vagy kamrai aritmia, vagy pitvarfibrillációról van szó, a mérési eredmények eltérhetnek a tényleges vérnyomás értékeitől. A mérési eredményeket mutassa meg a kezelőorvosának.
- A készülék nem használható valamilyen nagyfrekvenciás sebészeti eszközzel együtt.
- A készülékkel nem lehet folyamatosan mérni a paciens vérnyomását, pl. mentőben való szállítás, vagy műtét közben. Ellenkező esetben a beteg karja elzibbadhat, a kar megdagadhat, vagy a vérhiány a miatt elkülülhet.
- A készüléket csak a jelen útmutatóban feltüntetett célokra lehet használni. A gyártó nem felel a készülék helytelen használata miatt bekövetkezett károkért.
- A készülékben törékeny alkatrészek találhatóak, a készülékkel bányon óvatosan. Tartsa be a jelen használati útmutatóban megadott kezelési és tárolási előírásokat.
- A készülék nem tartozik az AP/APG kategóriába, ezért nem alkalmas gyűlékony anesztetikum és levegő, vagy gyűlékony anesztetikum és oxigén elegyet, illetve nitrogénoxidot tartalmazó környezetben való használatra.



Figyelmeztetés!

A működő készüléken javításokat / karbantartásokat végrehajtani tilos.

- A paciens a készülék felhasználója is.
- A paciens csak a jelen útmutatóban leírt módon mérheti meg a vérnyomását, cserélheti ki az elemeket, hajthat végre karbantartást és ápolást a készüléken.

- A hibás mérések elkerülése érdekében a készüléket ne használja erős elektromágneses mezők közelében. A mágneses mező, az elektromos szikrázás vagy az elektromos iv závarást okozhat a készülék működésében.
- Ne használja ezt a készüléket, ha intravénás táplálást vagy vérátömlesztést kap. Ne használja ezt a készüléket olyan helyeken és helyiségekben, ahol nagyfrekvenciás (HF) sebészeti berendezések, mágneses rezonancia képkalkotó (MRI) berendezések vagy komputertomográf (CT) szkennernek működőnek. Az ilyen berendezések a készülék mérését befolyásolhatják, a mérés pontatlan lehet.
- Ha masztectómia (melleltávolítás) műtéten esett át, a készülék használata előtt konzultáljon orvosával.
- Ha súlyos véráramlási vagy vérzékenységi problémái vannak, a készülék használata előtt konzultáljon orvosával, mivel a mandzsetta felfújása vérálfutást okozhat.

BIZTONSÁGOS HASZNÁLAT

- A készülékhez csak a mellékelt, vagy az eredetivel azonos mandzsettát használjon. Az eredetiltől eltérő mandzsetta használata mérési pontatlanságot okozhat.
- A készüléket csak olyan személyek használhatják, akiknek a karkörülete megfelel a készülék műszaki paramétereinek.
- A készülékét üresen ne kapcsolja be. A készülék helytelen használata a készülék élettartamának a lerövidülését okozhatja.
- Használatba vétel előtt ellenőrizze le a készülék biztonságos működését és sérülésmentességét. Ha a készülékben sérülés van, akkor a készüléket ne használja. A sérült vagy hibás készülék személyi sérülést, pontatlan mérést, vagy más kockázatot okozhat.
- A készüléket ne tegye ki közvetlen naposütés vagy szélsőséges hőmérséklet hatásainak, illetve azt ne tegye forró helyre, nyílt láng vagy más hőforrások (tűzhely, kályha stb.) közelébe.
- A készüléket csak szobahőmérsékleten használja és tárolja.
- A készüléket mozgó járműben (pl. autóban) ne használja.
- A készülék használata közben ne hajlítgassa a csatlakozó tömlőt, mert a mandzsettában a nyomás megnövekedhet, aminek a következtében a vér áramlása leállhat. Ez súlyos sérülést is okozhat.
- Használat közben különös figyelmet kell fordítani a következő helyzetekre (amelyekben a beteg karjának a véráramlása megszakadhat, és amelyek súlyos sérülést is okozhatnak): a csatlakozó cső túl gyakori hajlítgatása vagy megtörése (elzárása), több egymást követő mérés; a mandzsetta elhelyezése intravénás tű vagy bekötőtűztű seb közelében, a mandzsetta felfújása eltávolított mell közelében.
- A mandzsettát ne tegye sebre vagy sérült helyre. Ellenkező esetben súlyos sérülést okozhat.
- Ne fújja fel a mandzsettát azon karon, amelyen már egy másik felügyelő orvostechnikai eszköz érzékelője van, mivel ez az eszköz átmenetileg működésképtelenné válhat, vagy riasztást adhat ki.
- Nagyon ritkán előfordulhat, hogy a vérnyomás mérés után a mandzsettából a levegő nem távozik el. Ilyen esetben a mandzsettát azonnal oldja ki. A karra ható folyamatos nyomás vérellátási problémákat vagy vérálfutást okozhat.
- A készülék használata közben legyen figyelmes, a mérés nem okozhat véráramlási problémákat.
- A mérés közben a tömlőt ne nyomja össze és ne hajtogassa.
- A túl gyakori és folyamatos mérések vérkeringési rendellenességeket és egyéb sérüléseket okozhatnak.
- Ha a készülék használata közben bőrirritációt vagy bármilyen kellemetlenséget tapasztal, hagyja abba a készülék használatát, és forduljon orvoshoz.
- Használat közben a mandzsetta a páciens bőrrel kapcsolatba kerül. A mandzsetta anyagát szigorú teszteknek vetették alá, a mandzsetta anyag megfelel a vonatkozó előírásoknak. A mandzsetta nem okozhat irritációt, bőrérzékenységet vagy bőrpírosodást.
- Amennyiben a vérnyomás mérése közben nem érzi jól magát, fáj a karja vagy más testrésze, akkor a készüléket azonnal kapcsolja le, és a levegőt engedje ki a mandzsettából. Lazítsa meg a mandzsettát és húzza le a karkarját.
- A vezeték nélküli kommunikációs eszközök, például otthoni hálózati eszközök, mobiltelefonok, vezeték nélküli telefonok és bázisállomások, adó-vevők stb. befolyásolhatják az eszköz helyes működését, ezért a készüléket megfelelő távolságban (legalább 30 cm-re) tartsa az ilyen berendezésektől.
- A készülék pneumatikus rendszerében nincsenek luer típusú csatlakozók. Így nem áll fenn a veszélye annak, hogy a készülék levegőt nyomjon az érrendszerbe (ha véletlenül az intravaszkuláris rendszerhez csatlakoztatnák).
- A készüléket csak a jelen útmutatóban feltüntetett környezetben használja. Ellenkező esetben a készülék élettartama rövidebb lesz, vagy a készülék meghibásodhat.
- Amennyiben a készülék leesett, vagy arra nehéz tárgy esett rá, akkor a készüléket használni tilos, a készüléket márkaszervizben ellenőriztesse le. Amennyiben a készülék vízbe esett, illetve arra víz vagy más folyadék folyt, akkor a készüléket használni tilos, a készüléket vigye márkaszervizbe ellenőrzésre.

BIZTONSÁG KARBANTARTÁS ÉS TÁROLÁS KÖZBEN

- A készülék tisztítását és karbantartását, a tisztítással és karbantartással foglalkozó fejezetben leírtak szerint hajtsa végre. A készüléket vízben vagy folyóvíz alatt elmosni, mosogatógéppben vagy mosógéppben kimosni tilos.
- A készüléket ne próbálja meg saját erőből megjavítani, illetve azt bármilyen módon átalakítani. A készülék minden javítását vagy beállítását bizza a legközelebbi márkaszervizre. A készülék megbontása vagy szakszerűtlen javítása esetén a garancia érvényét veszti.
- A mandzsetta élettartama függ a kar bőrének az állapotától, a tárolási feltételektől és a mandzsetta tisztításától.
- A készülék két évig kalibrálás nélkül is megbízhatóan működik.
- Amennyiben probléma adódik a készülékkel, vagy kérdése merül fel a javítást, karbantartást továbbá a kalibrálást illetően, akkor forduljon a márkaszervizhez. A nem működtető készüléket ne próbálja megjavítani. A készüléken javításokat és beállításokat csak a márkaszerviz képzett szakemberei hajthatnak végre.
- Hibás vagy rendellenes működés esetén forduljon a márkaszervizhez.
- A készüléket gyerekektől és házi állatoktól eltérően tárolja, a kis alkatrészek fulladást okozhatnak. Előzze meg a váratlan és kockázatos helyzeteket.
- Legyen óvatos, a tömlő hosszú, a kisgyerekek a nyakukra tekerhetik, aminek fulladás lehet a következménye.
- Ha a készüléket olyan helyiségben tárolta, ahol a hőmérséklet 5 °C alatt van, akkor a készüléket a használatba vétel előtt legalább 1 órán keresztül hagyja felmelegedni 5 °C és 40 °C közötti hőmérsékletű helyiségben. Ha a készüléket olyan helyiségben tárolta, ahol a hőmérséklet 40 °C felett van, akkor a készüléket a használatba vétel előtt legalább 2 órán keresztül hagyja lehűlni 5 °C és 40 °C közötti hőmérsékletű helyiségben.

- Ha készüléket nem használja, akkor azt száraz és jól szellőztetett helyen tárolja. A készüléket óvja a közvetlen napsütéstől, nedvességtől, melegtől, szennyeződésektől és portól. A készülékre ne tegyen rá nehéz tárgyakat.

ELEKTROMOS BIZTONSÁG









- A készülék tápellátásához AAA típusú elemekre van szükség. Az elemcsere során ügyeljen a helyes polarításra. Ha a készüléket hosszabb ideig nem kívánja használni, akkor abból az elemeket vegye ki.
- Ha az elem sérült, kifolyt, rozsdás stb. akkor azt azonnal cserélje ki, mert a készülék maradandó sérülést szenvedhet.
- A lemerült elemeket előírt módon kell megsemmisíteni.
- Amennyiben a készülék vízbe esett, akkor a készüléket használni tilos, azt vigye márkaszervizbe ellenőrzésre.
- A készüléket az életciklusa végén a helyi előírásoknak megfelelő módon kell megsemmisíteni.









ELLENJAVALLATOK

- A készülékhez kapcsolódóan nincsenek ellenjavallatok.

JELÖLÉSEK MAGYARÁZATA

- A figyelmeztető feliratok és jelek ismerete elengedhetetlen a készülék biztonságos és helyes használatához. A jelen használati útmutatóban és a készüléken a következő figyelmeztető feliratokkal és jelekkel találkozhat.

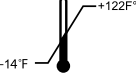
Szimbólum	Jelentés
	Fontos információ, tartsa be az előírásokat.
	Megjegyzés
	Áramütés elleni védelem (BF típusú alkalmazott rész)
	Az elektromos és elektronikus készülékek megsemmisítéséhez kapcsolódó információk.
	Olvassa el és tartsa be a használati útmutató előírásait.
	A készüléket tartsa száraz helyen.
	Lemerült elemek.
	A készüléket ne tegye ki napsütés közvetlen hatásának.
	Álló helyzet irányja.
IP21	Védettség 12,5 mm-es vagy nagyobb szilárd tárgyak és függőlegesen csepegő víz ellen.
RoHS	RoHS jelölés.
CE	CE jelölés

	<p>Gyártó: Shenzhen AOJ Medical Technology Co., Ltd. Room 301&4F, Block A, Building A, Jingfa Intelligent Manufacturing Park, Xiaweiqian, Gushu Community, Xixiang Street, Bao'an District, 518126 Shenzhen, CHINA</p>
	<p>Gyártás időpontja</p>
	<p>Gyártási szám</p>
	<p>Gyártási adag jelölése</p>
	<p>EU meghatalmazás: Share Info GmbH Heerdter Lohweg 83, 40549 Düsseldorf, Germany</p>
	<p>Eszköz egyedülálló azonosítója. Az adott eszköz egyedülálló és felcserélhetetlen azonosítója.</p>
	<p>Hőmérsékleti határértékek. Hőmérsékleti tartomány (kondenzáció nélkül) a szállításhoz, tároláshoz és használathoz.</p>
	<p>Páratartalom korlátozás. Levegő páratartalmi tartomány (kondenzáció nélkül) a szállításhoz, tároláshoz és használathoz.</p>
	<p>Atmoszferikus nyomás korlátozás. Atmoszferikus nyomástartomány a szállításhoz, tároláshoz és használathoz.</p>

HU Digitális vérnyomásmérő

Használati útmutató

BEVEZETÉS

- Köszönjük, hogy megvásárolta a SENCOR márka termékét. Hisszük azt, hogy meglegezően fogja használni a termékünket!
- A készülék első bekapcsolása előtt olvassa el a használati útmutatót, akkor is, ha hasonló készülékek használatát már ismeri.
- A készüléket a jelen használati útmutatóban leírtak szerint használja. A használati útmutatót őrizze meg, később is szüksége lehet rá. Ha a készüléket eladja vagy kölcsönadja, akkor a készülékkel együtt a jelen használati útmutatót is adja át.
- A készüléket vegye ki a csomagolásból, és addig ne dobja ki a csomagolóanyagot, amíg minden tartozékot meg nem talál. Legalább a termékhiba felelősség (illetve garancia) időtartama alatt javasoljuk az eredeti csomagolás (kartondoboz és egyéb csomagolóanyagok), a pénztári bizonylat, a termékhiba felelősségre vonatkozó gyártói nyilatkozat vagy a garancialevél megőrzését. Szállítás esetén a készüléket az eredeti dobozába csomagolja vissza.
- A csomagolás tartalma: digitális vérnyomásmérő (1 db), mandzsetta levegő tömlővel (1 db) és használati útmutató.

A KÉSZÜLÉK RÉSZEI

- A1** Kijelző **A4** Memória ikon
A2 Felhasználó kiválasztó /
beállítások gomb **A5** Hangszóró
A3 Be- és kikapcsoló gomb **A6** USB-C típusú aljzat

- B1** Idő és dátum **B11** Felhasználói ikonok
B2 Szisztolés vérnyomásérték **B12** Hang elnémitás ikon
B3 A szisztolés vérnyomás
rövidítése **B13** Elem ikon
B4 Diasztolés vérnyomásérték **B14** Átlagos kiértékelése
B5 A diasztolés vérnyomás
rövidítése **B15** Pulzusszám
B6 Pulzusszám rövidítése **B16** Átlagos vérnyomás ikon
B7 Memória ikon **B17** Nyomás mértékegység
B8 Memóriahely száma **B18** Szabálytalan szívritmus ikon
B9 Pulzusszám ikon **B19** „Maradjon nyugodtan” ikon
(tesztmozgás miatti hibás
mérés esetén)

- C1** Elemtartó fedél **C2** Elemtartó

- D1** Mandzsetta **D4** Aljzat a levegő tömlő
D2 Levegő tömlő csatlakoztatásához
D3 Levegő tömlő csatlakozó

RENDELTETÉS

- Ezzel a digitális vérnyomásmérővel felnőtt személyek karján lehet teljesen automatikusan megmérni a vérnyomást, a készülék otthoni használatra készült. A vérnyomással együtt a pulzusszámot is méri.
- Ez a digitális készülék oszcillometrikus módszerrel méri a vérnyomást. Ez azt jelenti, hogy érzékeli a vér mozgását a verőéren keresztül, és ezeket a mozgásokat digitális értékekké alakítja át.
- A mandzsetta felújítása és kicserélése teljesen automatikusan történik, a felhasználónak nem kell beavatkoznia ebbe a folyamatba.



Megjegyzés:

A készülék használatba vétele előtt a jelen útmutatót olvassa el, mert a vérnyomás méréséhez a készülék használatának az elsajátítására és bizonyos ismeretekre van szüksége.

MIT KELL TUDNI A VÉRNYOMÁSRÓL?

MI A VÉRNYOMÁS?

- A vérnyomás a keringési rendszerben áramló vérnek az artériák falára kifejtett nyomása. A vérnyomás a szív ciklus folyamán jellegzetesen és folyamatosan változik a maximális (szisztolés) és a minimális (diasztolés) értékek között. A pillanatnyi vérnyomást sok tényező befolyásolja, például az aktív testmozgás, a félelem vagy a düh, de hatással van rá a napszak is.
- A vérnyomás a nap folyamán állandóan változik. Korán reggel, felkelés után megnő, majd a délelőtt során csökken. Délután ismét magasabb lesz, majd az esti órákban újból lecsökken. A vérnyomás rövid idő alatt is megváltozhat, ezért az egymást követő mérések eredményei elérhetnek egymástól.

MIÉRT FONTOS OTTHON IS MÉRNI A VÉRNYOMÁST?

- Az otthoni és a pl. a kórházi vérnyomás mérés között kb. 20–30 mmHg (2,7 kPa – 4,0 kPa) a különbség. Ez azért van, mert otthoni körülmények között a paciens nyugodtabban viselkedik. Ennek az oka az úgynevezett "fehérköpeny szindróma", amely a népesség körülbelül 15 %-t érinti.
- Az otthon mért vérnyomásra nincs hatással a "fehérköpeny szindróma", ezért pontosabb információval szolgál az orvos részére a természetes tevékenységekhez kapcsolódó vérnyomásról.

VÉRNYOMÁS KATEGÓRIA

- A vérnyomás kiértékeléséhez két értéket kell megmérni:
 - Szisztolés vérnyomás (felső érték): Ez az érték a szívösszehúzódás pillanatában keletkezik, amikor a vér a szív az erekbe nyomja.
 - Diasztolés vérnyomás (alsó érték): Ez az érték a szív kitágult állapotában keletkezik, amikor a vér a szívből áramlik.
- A vérnyomás mértékegysége: higany-milliméter (mmHg).
- A következő táblázat tartalmazza az Egészségügyi Világszervezet (WHO) szerinti normális és kóros vérnyomás kategóriákat.

Vérnyomás kategória	Szisztolés vérnyomás (Hgmm)	Diasztolés vérnyomás (Hgmm)
Optimális	<120	<80
Normál	120–129	80–84
Magas-normális	130–139	85–89
Hipertónia 1. stádium (enyhe)	140–159	90–99
Hipertónia 2. stádium (középsúlyos)	160–179	100–109
Hipertónia 3. stádium (súlyos)	≥180	≥110
Izolált szisztolés hipertónia	≥140	<90

MI A MAGAS VÉRNYOMÁS?

- A magas vérnyomás súlyos betegség, amely negatívan befolyásolhatja az életminőséget. Számos problémához vezethet, például szívelégtelenséghez, veseelégtelenséghez vagy agyvérzéshez. A magas vérnyomás és a kapcsolódó betegségek jól kezelhetők, ha korán felismerik őket. Ehhez egészséges életmódot kell folytatni, és rendszeresen kell orvoshoz járni (szűrővizsgálatokra).



Megjegyzés:

Ne ijedjen meg, ha rendellenes vérnyomásértékeket mér. A vérnyomás egyénileg jobban kiértékelhető 2-3 mérés után, amelyeket mindig ugyanabban a napszakban, hosszabb időn keresztül kell végrehajtani. Ha a mérési eredményeket ezek után is rendellenesnek találja, akkor forduljon orvoshoz.



Megjegyzés:

- az elemeket mindig cserélje újra, ha:
- ha a kijelző matt és rosszul olvasható,
- a kijelző nem kapcsol be,
- a kijelzőn megjelenik a lemerült elem ikon.

MI SZÍVRITMUSZAVAR?

- A szívritmuszavar a szív indokolatlanul gyors vagy lassú ritmusa. A szívritmuszavarokat a szív elektromos rendszerének a helytelen működése okozza. A szívritmuszavarok egy része csak átmeneti, egyedi jelenség. Az ilyen szívritmuszavarok nem okoznak semmiféle tünetet vagy panaszt, ilyen például az, amikor a szív kihagy egy ütéset, vagy éppen eggyel többet üt. Ezt kiválthatja egy erős felindulás vagy akár az aktív testmozgás is. Ezzel szemben léteznek olyan szívritmuszavarok, amelyek életveszélyesek, ezért orvosi beavatkozást vagy gyógyszeres kezelést igényelnek. A szívritmuszavar tünetei
- A szívritmuszavar tünetei: mellkasi remegésérzés, túl gyorsan vagy lassan verő szív, fáradtság, szédülés, légszomj, mellkasi fájdalom, eszméletvesztés.
- A bradycardia (lelassult szívverés) tünetei: fáradtság, légszomj, szédülés vagy ájulás.
- A tachycardia (szapora szívverés) tünetei: nyakban érzett szívverés, szapora és nem ritmikus szívverés a mellkasban, nyugtalanság, erőtlenség, légszomj, ájulás, erős izzadás és szédülés.

GYÓGYÍTHATÓ A SZÍVRITMUSZAVAR?

- A szívritmuszavarokat részben meg lehet előzni az idegrendszerre ható kiváltó okok kizárásával vagy megszüntetésével (fizikai terhelés, stressz, dohányzás, alkoholfogyasztás, koffeint tartalmazó italok: kávé, tea stb.). A szívritmuszavarok nagy része nem igényel gyógyszeres kezelést, mert azokat a szervezetünk természetes úton kompenzálja. Más szívritmuszavarok esetében azonban (ritmusszabályozó) gyógyszereket kell szedni, illetve a beteg testébe defibrillátort vagy szívritmus-szabályozót kell beültetni. A gyógykezelés módja függ a beteg életkorától és fizikai kondíciójától, valamint a szívritmuszavar típusától. A szívritmuszavar észlelése minden esetben orvosi konzultációt igényel.

ELŐKÉSZÜLTEK A HASZNÁLATHOZ

TÁPELLÁTÁSHOZ KAPCSOLÓDÓ INFORMÁCIÓK

- A készüléket 4 db AAA típusú (1,5 V-os) ceruzaelemről, vagy USB-C kimeneti aljzattal rendelkező standard hálózati adapterről (kimeneti feszültség 5 V) lehet üzemeltetni. Az aljzat kimenetét USB vezetékkel kell a készülék oldalán található **A6** aljzathoz csatlakoztatni. Az adapter és az elemek nem tartozékaik a terméknek

AZ ELEMEK BEHELYEZÉSE

- Vegye le az elemtartó fedelét és tegyen be 4 darab AAA típusú ceruzaelemet. Ügyeljen az elemek helyes polarítására, az elemeket az elemtartó alján található rajznak megfelelően tegye be. Tegye vissza az elemtartó fedelét.



Figyelmeztetés!

Amennyiben az elemeket rossz polaritással helyezi be, akkor a készülék nem fog működni, illetve ez a készülék felmelegedését is okozhatja. Régi és új elemeket, valamint különböző típusú elemeket és akkumulátorokat, egyidejűleg a készülékben ne használjon. Ha a készüléket hosszabb ideig nem használja, akkor abból az elemeket vegye ki. A lemerült elemeket nem szabad a háztartási hulladékok közé kidobni. Az elhasznált elemeket kijelölt gyűjtőhelyen adja le. A lemerült elemeket a készülékből vegye ki, és az előírások szerint semmisítse meg. Az elemeket tűzbe dobni tilos. Az elemek fellobbanhatnak vagy kifolyhatnak.

DÁTUM ÉS IDŐ BEÁLLÍTÁSA

- A vérnyomásmérő használatba vétele előtt a dátumot és pontos időt állítsa be. A készülék memóriája tárolja a mért adatokat és a mérés időpontját (dátumát) is.
- Kikapcsolt készüléken nyomja meg és 3 másodpercig tartsa benyomva gombot az idő és dátum beállításokba való belépéshez. Elsőként az év adat jelenik meg (és villog).
- A gombbal állítsa be az évet és a megerősítéshez nyomja meg a gombot. Az adat elmentődik és a hónap adat kezd villogni.
- Az év beállításához hasonlóan egymás után állítsa be a hónapot, napot, órákat és perc adatokat is. A dátum és pontos idő beállítása után nyomja meg a gombot.
- A dátum és idő beállítása után a készülék a hangjelzés beállítását nyitja meg, amit a **5P** jel megjelenítése mutat. A következő részben leírjuk szerint állítsa be a hangjelzést.

HANG BEÁLLÍTÁSA

- A dátum és idő beállítás után a kijelzőn megjelenik a **5P** jel, itt állíthatja be, hogy a készülék teljesen némán vagy hangjelzésekkel kiadva működjön-e.
- A gombbal állítsa be a opciót (hang bekapcsolva), vagy a opciót (hang kikapcsolva). A beállítás elmentéséhez nyomja meg a gombot.

MÉRTÉKEGYSÉG BEÁLLÍTÁSA

- A mért vérnyomást a készülék két mértékegységgel tudja megjeleníteni: mmHg vagy kPa. Az alapértelmezett mértékegység a mmHg.
- Kikapcsolt készüléken nyomja meg és 5 másodpercig tartsa benyomva gombot a mértékegység beállításba való belépéshez.
- A gomb nyomogatásával válasszon mértékegységet: mmHg vagy kPa.
- A beállítás elmentéséhez nyomja meg a gombot.

FELHASZNÁLÓ BEÁLLÍTÁSA

- A vérnyomásmérő két felhasználó általi végrehajtott méréseket tud tárolni. Minden mérés előtt ki kell választani a megfelelő felhasználót.
- Kikapcsolt készüléken nyomja meg a gombot. Megjelenik az első felhasználó ikonja. A gomb következő megnyomása után a második felhasználó ikonja kapcsol be.

A MÉRÉS MEGKEZDÉSE ELŐTT

A LEHETŐ LEGPONTOSABB MÉRÉSHEZ SZÜKSÉGES FELTÉTELEK

- A mérések lehetõleg mindig azonos időben (reggel, délben és este), azonos körülmények között hajtsa végre (vagy az orvos javaslata alapján). Mivel a nap folyamán számos különböző vérnyomásmérést végezhet, az egyedi és véletlenszerű méréseknek nincs előrejelző értékük. Csak a hosszabb időn keresztül, azonos napszakban végzett rendszeres mérések teszik lehetővé a vérnyomásértékek megfelelő kiértékelését.
- A mérés előtt legalább 5 perccel helyezze magát kényelembe és nyugodjon meg. Még az írászatnál végzett munka is átlagosan körülbelül 6 mmHg értékkel emeli meg a szisztolés vérnyomást és kb. 5 mmHg értékkel a diasztolés vérnyomást.
- A mérés előtt legalább 30-45 perccel ne igyon kávét és teát, illetve ne dohányozzon. Körülbelül egy órával korábban már ne egyen és ne igyon.

- Amennyiben WC-re kell mennie, akkor halassa el a vérnyomás méréseit. Például a teli vízhólyag akár 10 mmHg értékkel is megnövelheti a mért értéket.
- Zuhanyozás vagy fürdés után a méréssel várjon legalább 20 perct.
- Túl hideg helyen ne mérje a vérnyomását.
- A mandzsettát a felkarjára tegye fel, a mérést kiegyenesített háttal és ülve hajtsa végre. Azt a kezét, amelyre a mandzsettát felhelyezte, ne mozgassa.
- Mérés közben üljön nyugodtan és ne beszéljen. A beszéd körülbelül 6 – 7 mmHg értékkel növeli a mérési értéket.
- A mérés megismétlése előtt várjon legalább 4 - 5 perct, hogy az érben a vér áramlása teljesen helyreálljon.
- A vérnyomását rendszeresen mérje. Ha a mérési eredmények javulást mutatnak, akkor se hagyja el a rendszeres méréseket.



Megjegyzés:

az elektromágneses zavarás mérést befolyásoló hatásainak a csökkentése érdekében a készüléket ne használja mobiltelefon vagy mikrohullámú sütő közelében.

MÉRÉS

A MANDZSETTA FELHELYEZÉSE

- A mandzsetta karra való felhelyezése előtt a levegő tömlő végét dugja a készülék aljzatába (**D. ábra**).
- A tömlőt ne nyomja és ne törje meg, illetve ne hajtogassa és ne tekerje fel.
- A mandzsetta felhúzása előtt minden szoros ruhát vessen le a felkarjáról.
- A kezét dugja a mandzsettába és a mandzsettát húzza fel a felkarjára. A mandzsetta legyen a szívvel egy magasságban, tehát a mandzsetta alsó széle legyen kb. 2 - 3 cm-rel a belső karhajlat felett (**E. ábra**).
- A mandzsettát rögzítse a karjára. A mandzsetta nem lehet sem túl szoros, sem túl laza. A kar és a mandzsetta között hagyjon annyi helyet hogy egy ujjat be lehessen dugni. A levegő tömlő nem lehet megtörve vagy összenyomva, a tömlőt a karja belső felén a tenyere felé vezesse a készülékhez.

HELYES ÜLÉS MÉRÉS KÖZBEN







- Üljön le egy nyugodt helyen a székre, pl. egy asztal mellé (ahová a készüléket helyezheti). A széken támassza a hátát a háttámlához.
- A talpait helyezze egymás mellé a padlóra. A lábát ne rakja keresztbe.
- Az alkarját és a kézfejét (a tenyerével felfelé) helyezze az asztalra, a mandzsettát rögzítse a fentiek szerinti a karjára, majd a levegő tömlőt vezesse a készülékhez (**F. ábra**).



Megjegyzés:

a vérnyomást a bal és a jobb felkaron is meg lehet mérni. A bal és jobb kézen végzett mérések eredményei azonban eltérnek egymástól, ezért ajánlott, hogy a mérést mindig azonos kézen hajtsa végre.

VÉRNYOMÁS MÉRÉS

- A mandzsetta felhelyezése után kezdje meg a mérést.
- Ha a készüléket két személy is használja, akkor a Felhasználó beállításai fejezetben leírtak szerint jelölje ki a saját profilt.
- Nyomja meg a  gombot. A kijelzőn rövid ideig minden jel bekapcsol, majd a **00** felírt jelnek meg.
- A készülék automatikusan megkezdí a mandzsetta levegővel való feltöltését. A levegő betöltése közben a készülék méri a pulzusszámot, amit a  jel mutat a kijelzőn.
- Ha a mandzsetta helyesen van felhelyezve, akkor a mérés egész ideje alatt a  jel is látszik. Ha megjelenik a  jel, akkor a mandzsetta túl lazán van felerősítve, azt meg kell húzni. Ha a  jel villogni kezd, akkor szakítsa meg a mérést a  gomb megnyomásával. Várjon 4 - 5 perct és a mérést ismétlje meg.
- A feltöltés után a készülék fokozatosan kieresztí a levegőt a mandzsettából, és automatikusan meghatározza a szisztolés (SYS)

és a diasztolés (DIA) vérnyomást, valamint a pulzusszámot. A mért adatokat a kijelző mutatja.

- Ha mérés közben megjelenik a  jel, akkor ez azt mutatja, hogy mérés közben megmozdult, a mérés eredménye nem feltétlenül lesz pontos. Ilyen esetben fejezze be a mérést, és 4-5 perc múlva ismétlje meg.



Figyelmeztetés!



A mérés ideje alatt ne mozogjon és ne beszéljen. Ha mérés közben nem éri jól magát, akkor a mérést azonnal állítsa le a  gomb megnyomásával.







Megjegyzés:

ha megjelenik a  jel, akkor a készülék szívritmus zavart mért (lásd a Mi a szívritmuszavar? fejezetet). Ha ez a jel gyakrabban jelenik meg, akkor előfordulhat, hogy szívritmus-zavar problémái vannak. Forduljon orvoshoz.

MEMÓRIA FUNKCIÓ

- A készülék automatikusan elmenti a mérések eredményeit a kiválasztott felhasználó szerint. A készülék felhasználónként 199 mérés eredményt tudja tárolni. A tárhely megtelése után a készülék felülírja a legrégibbi mérés eredményt.
- Kikapcsolt készüléken nyomja meg a  gombot. A készülék átlagos mérési eredményt mutat (a legutóbbi 2 vagy 3 mérés alapján). A  gomb következő megnyomása után az utolsó mért érték lesz látható. A  gomb nyomogatásával visszafelé egymás után megjeleníthető a mért értékek.

A MEMÓRIÁBAN TÁROLT ÉRTÉKEK TÖRLÉSE

- Kikapcsolt készüléken nyomja meg a  gombot, és jelölje ki azt a felhasználót, amelynek a memória tárhelyét törölni kívánja.
- Nyomja meg a  majd a  gombot. A kijelző bekapcsol.
- Nyomja meg és tartsa benyomva 3 másodpercig a  gombot. A memória tárhely törlődik, a kijelzőn a  jel lesz látható.

MŰKÖDTETÉS A SENCOR HOME ALKALMAZÁS SEGÍTSÉGÉVEL

- Ezt a vérnyomásmérőt az okostelefonjára telepített Sencor HOME alkalmazásból is lehet működtetni.
- A Sencor HOME alkalmazás ingyenesen letölthető a következő áruházakból: App Store (Apple készülékekhez) vagy Google Play (Android készülékekhez), vagy közvetlenül a Sencor szerveréről is.

Kezdés előtt

- A mobiltelefonján kapcsolja be a mobil adatátvitelt, vagy a telefonszámok listáját az otthoni Wi-Fi hálózathoz. Kapcsolja be a Bluetooth funkciókat és engedélyezze a helymeghatározás szolgáltatást (Android).

A Sencor HOME alkalmazás telepítése

- A Sencor HOME alkalmazást keresse meg az App Store vagy Google Play áruházakban, vagy szkenelje be az alábbi QR kódot a letöltéshez, majd telepítse a mobiltelefonjára az alkalmazást.



- Indítsa el a Sencor HOME alkalmazást
- Hagyja jóvá az „Adatvédelmi szabályzatot”.

- A regisztráláshoz érintse meg a „Regisztrálás” elemet.
- Adja meg az e-mail címét, majd várja meg az email címére küldött kódot.
- A kódot adja meg az alkalmazásban és adjon meg jelszót is.

A VÉRYOMÁSMÉRŐ FELVÉTELE AZ ALKALMAZÁSBA.

KÉZI HOZZÁADÁS

- A mandzsettát tegye fel a karjára, majd a vérnyomásmérőn nyomja meg a  gombot.
- Nyissa meg az alkalmazást, és a kezdőképernyőn érintse meg a „+” ikont.
- Az alkalmazás keresi a még nem párosított készülékeket a közelben.
- A vérnyomásmérő jele: SBP 1500WH, érintse meg a „Készülék felvétele” gombot.



Megjegyzés:

Ha a Bluetooth adatátvitel megszakad vagy nem sikerül a kapcsolatfelvétel, akkor győződjön meg arról, hogy nincs-e valamilyen akadály a mobiltelefon és a vérnyomásmérő között. A telefon és a vérnyomásmérő legyen egymáshoz közel.

FELVÉTEL QR-KÓD SEGÍTSÉGÉVEL

- A vérnyomásmérőt alább feltüntetett QR kód segítségével is fel lehet venni a Sencor HOME alkalmazásba.
- Nyissa meg az alkalmazást, és a kezdőképernyőn érintse meg a „+” ikont.
- A hozzáadás képernyőn érintse meg a „[-]” jelet a jobb felső sarokban.
- Olvassa be a QR kódot:



- A QR kód beolvasása után a képernyő felszólítja a készülék felvételére.



Megjegyzés:

a már egyszer felvett vérnyomásmérőt nem lehet egy újabb telepítéssel egy másik Sencor HOME alkalmazás fiókhöz (másik okostelefonhoz) párosítani. A vérnyomásmérő több felhasználó között megosztható a Sencor HOME alkalmazás „Én” -> „Otthon kezelése” részben.

- A vérnyomásmérő sikeres felvétele után a  lesz látható. Érintse meg a „Kész” gombot.

A PROFIL BEÁLLÍTÁSA

- Érintse meg az „Elfogadás és folytatás” (Agree and continue) elemet.
- Adja meg a személyes adatait: nevet, nemet, születési időt, magasságot és testsúlyt.
- Az 1. felhasználó az alapértelmezett felhasználó. Az új felhasználót a fej jelet megérintve lehet beállítani. A felhasználók közül a jeleket megérintve lehet választani.



Megjegyzés:

ne felejtse el, hogy az alkalmazásban kiválasztott felhasználónak azonosnak kell lennie a vérnyomásmérőn kiválasztott felhasználóval (lásd a FELHASZNÁLÓ KIVÁLSZTÁSA fejezetet).

A MÉRÉS INDÍTÁSA ÉS A MÉRÉSI EREDMÉNYEK ELMENTÉSE



Figyelmeztetés!

Az alkalmazás segítségével végrehajtandó első vérnyomásmérés előtt figyelmesen olvassa el a jelen útmutató MÉRÉSEK fejezetét.

- Válasszon felhasználót.
- Nyomja meg a  gombot a vérnyomásmérőn.
- A sikeres mérés befejezése után a kijelzőn a mért értékek jelennek meg.
- Érintse meg valamelyik mért értéket. Megjelenik a WHO ajánlásain alapuló vérnyomás elemzés. Az elemzés alapján saját megjegyzéseket vehet fel (Remark).
- A „Confirm” elem megérintésével a mért értékeket elmenti.

STATISZTIKÁK

- A „Statistika” (Statistics) elem megérintésével megtekintheti a korábbi összes mérést (ezen a héten, adott hónapban vagy évben).
- A diagramm mutatja a mérési eredmények görbéjét. Oszlop vagy kördiagramm is megjeleníthető.

FELJEGYZÉSEK

- A „Mérés felvételek” (Measurement Record) megérintésével megjeleníthetők a mentett mérések.
- Az adatok közül besorolási feltételek vagy megjegyzések szerint is szűrhet.

FELVÉTELEK MEGOSZTÁSA

- A „Fájlok megosztása” (File Sharing) elem megérintésével a kijelölt mérési eredményeit más felhasználókkal is megoszthatja.

A SENCOR HOME ALKALMAZÁSHOZ VALÓ CSATALAKOZTATÁS MEGSZÜNTETÉSE

- A Sencor HOME alkalmazás fő képernyőjén tartsa az újat az SBP 1500WH ikonon.
- A következő képernyőn erősítse meg, hogy a kijelölt készüléket valóban törölni kívánja-e, ha igen, akkor alul érintse meg a „Készülék eltávolítása” elemet.

HIBAKÓDOK

- A nem megfelelő mérésekre hibakódok figyelmeztetik. A hibakódok jelentése:

Hibakód	Jelentés, megoldás
Er U	A készülék 12 másodperc alatt nem tudott 30 mmHg (4 kPa) nyomást létrehozni. Ismétlje meg a mérést.
Er H	A készülék 295 mmHg nyomást ért el és 20 ms után automatikusan kiesztli a levegőt.
Er 1	Nem sikerült pulzust mérni. Ellenőrizze le a mandzsetta helyes felhelyezését. Mérés közben ne beszéljen és ne mozogjon. Üljön nyugodtan és pihenjen egy kicsit, majd ismétlje meg a mérést.
Er 2	Túl sok zavaró testmozgás (mozgás, beszélgetés vagy mágneses zavarás). Üljön nyugodtan és pihenjen egy kicsit, majd ismétlje meg a mérést.
Er 3	A mérés eredménye abnormális. Nyugodjon meg és kicsit pihenjen. Tegye fel a mandzsettát és ismétlje meg a mérést. Ha a probléma nem szűnt meg, akkor forduljon a kezelőorvosához.
Er 23	A szisztolés vérnyomás alacsonyabb, mint 57 mmHg.
Er 24	A szisztolés vérnyomás magasabb, mint 255 mmHg.
Er 25	A diasztolés vérnyomás alacsonyabb, mint 25 mmHg.
Er 26	A diasztolés vérnyomás magasabb, mint 195 mmHg.

PROBLÉMEGOLDÁS

- Ebben a fejezetben megtalálja azokat a hibaelhárítási megoldásokat, amelyeket a készülék használata során találkozhathat. Amennyiben a jelentkező problémát nem tudja megoldani a következő hibaelhárítási megoldások segítségével, akkor vegye fel a kapcsolatot a márkaszervizzel.

PROBLÉMA	Lehetséges ok	Megoldás
A készülék nem kapcsol be.	Ellenőrizze le a készülék tápellátását.	Cserélje ki az elemeket vagy csatlakoztasson egy standard USB hálózati adaptert.
	Ellenőrizze le az elemek polaritását az elemtartóban.	Az elemeket helyes polaritással tegye be.
Nincs mandzsetta felújás.	Ellenőrizze le, hogy a levegő tömlő csatlakoztatva van-e a készülékhez.	A tömlő csatlakoztató dugja teljesen a készülék aljzatába.
	Ellenőrizze le a tömlő épségét (azon repedés, szakadás, lyuk stb. nem lehet).	Vegye fel a kapcsolatot a készülék eladójával és vásároljon új mandzsettát.
A mérés ne fejeződik be, nincs mért érték, vagy abnormális értékek jelentek meg.	A mérés közben a kezét megmozdította.	A testét és a karját tartsa nyugodt helyzetben, ne mozogjon.
	Beszélt a mérés közben.	A vérnyomás mérése közben ne beszéljen.
A mandzsettából levegő szívárog ki.	A mandzsetta túl szoros vagy nincs helyesen rögzítve.	Ellenőrizze le a mandzsetta felhelyezését és rögzítését.
	A mandzsetta sérült, szakadt vagy kilyukadt.	Vegye fel a kapcsolatot a készülék eladójával és vásároljon új mandzsettát.
Az otthon mért vérnyomás értéke magasabb, mint az orvosnál mért vérnyomás.	A mandzsetta nincs helyesen rögzítve a karján. Ilyen esetben a mért érték magasabb lehet a valóságos értéknél.	Ellenőrizze le a mandzsetta felhelyezését és rögzítését.
	A mandzsetta lazán van felerősítve. Ha a mandzsetta laza, akkor az a verőér nyomását nem továbbítja készüléknek, a mért érték magasabb lehet a valóságos értéknél.	
	Nem ül helyesen a széken. Üljön egyenes háttal, ne hajoljon le, a lábát ne rakja keresztbe és egymásra, a mandzsetta a szíve alatt található.	Olvasva el ismét a helyes testtartásra vonatkozó előírásokat (lásd fent).



Figyelmeztetés!

Ha a fentiek szerint sem tudja megmérni helyesen a vérnyomását, akkor vegye fel a kapcsolatot a készülék eladójával. NE PRÓBÁLJA szétzerelni és javítani a készüléket.

A KÉSZÜLÉK KIKAPCSOLÁSA

- A készülék kikapcsoláshoz nyomja meg a  gombot. Ha a készüléket nem kapcsolja le ezzel a gombbal, akkor 1 perc nyugalmi helyzet után (egyetlen gombot sem nyom meg), a készülék automatikusan lekapcsol.
- A készülék kikapcsolása után a levegő tömlőt húzza ki a készülékből. FIGYELEM! A levegő tömlőt a csatlakozónál megfogva húzza ki (ne húzza a tömlőt)!

TISZTÍTÁS ÉS KARBANTARTÁS



Figyelmeztetés!

A tisztítás megkezdése előtt a készüléket mindig kapcsolja le.
A készüléket és a mandzsettát folyó víz alatt mosni vagy vízbe mártani tilos!

- A készüléket puha és enyhén benedvesített ruhával törölje meg. A tisztításhoz szerves oldószereket, hígítókat vagy karcoló és agresszív anyagokat használni tilos.
- A mandzsettát mosogatószeres vízzel enyhén benedvesített puha ruhával törölje meg. A mandzsettát ne mártsa vízbe.
- Ha a készüléket több felhasználó is használja, akkor időnként a mandzsettát fertőtleníteni kell. Különösen fontos a mandzsetta belső felének a rendszeres fertőtlenítése és tisztítása. FIGYELEM! A mandzsettát gőzben, sterilizátorban vagy ultrahangos készülékben nem lehet fertőtleníteni. A mandzsetta megsérülhet, az élettartama lerövidülhet.
- A mandzsetta anyagával kompatibilis fertőtlenítő szereket használjon (például 75%-os alkoholt tartalmazó sprayt). A készüléket, a mandzsettát és a használtait útmutatót tokban tárolja.

KALIBRÁLÁS

- A pontos mérés érdekében ajánljuk, hogy a készüléket két évente kalibráltassa. A kalibrálás költségei teljes egészében a vevőt terhelik. A metrológiai ellenőrzést csak kijelölt szerek vagy orvostechnikai eszközöket javító központok végezhetik.

TÁROLÁS

- Ha a készüléket hosszabb ideig nem használja, akkor abból az elemeket vegye ki.
- A készüléket óvja az ütésektől és a leeséstől. A készülékre ne helyezzen tárgyakat.
- A készüléket száraz és tiszta helyen, gyerekektől elzárva tárolja. A készüléket ne tegye ki közvetlen napsütés vagy hirtelen hőmérsékletváltozás hatásának. Lásd az alábbi műszaki adatokat.

MŰSZAKI ADATOK

Tápellátás 4 db 1,5 V-os AAA típusú ceruzaelem; opcionálisan 5 V-os hálózati adapter,

	USB-C aljzat
Kijelző	4,3" (81,4 × 82,9 mm)
Külső méretek.....	108 × 139 × 62 mm
Mandzsetta beállítható mérete.....	22-42 cm
Mérési módszer	oszillometrikus mérési elv
Mérési tartomány.....	szisztolés nyomás (SYS): 57–255 mmHg (76–33,4 kPa)
	Diasztolés nyomás (DIA): 25–195 mmHg (3,33–26 kPa)
	Szívverés: 40–199 szívverés / perc
Mérési pontosság.....	nyomás: ± 3 mmHg (0,4 kPa), 5 és 40 °C közötti hőmérsékleten
	Szívverés: ± 5%
Üzemeltetés módjarendszeres
Memóriakapacitás	2-szer 199 mérés
Üzemi hőmérséklet.....	5 és 40 °C között
Relatív nedvességtartalom	15 és 90% között (nem kondenzáló környezet, vízpára nélkül)
Atmoszférikus nyomás	70 és 106 kPa között

Tárolási/szállítási hőmérséklet-20 °C és + 50 °C között.
 Relatív nedvességtartalom (tárolás közben)10 % és 93 % között
 (nem kondenzáló környezet)
 Védettség..... BF típus
 Védettség (víz behatolása ellen)IP21
 Automatikus kikapcsolás..... 1 perc nyugalmi állapot után
 Tömeg (elemek nélkül) kb. 316 g
 Feltételezett élettartam 5 év
 Szoftver verzió..... V1.0

A műszaki adatok magyarázata

Védettség (víz behatolása ellen):
 IP21 (a készülék 12,5 mm-nél nagyobb idegen tárgyak behatolásától,
 valamint függőlegesen eső vízcseppektől szemben védett)

A szöveg és a műszaki paraméterek megváltoztatásának a joga
 fenntartva.

ELEKTROMÁGNESES ÖSSZEFÉRHETŐSÉGHEZ KAPCSOLÓDÓ INFORMÁCIÓK

- Ezt a vényomásmérőt az alábbiakban meghatározott
 elektromágneses környezetben való használatra terveztük.
 A készülék vevőjének vagy felhasználójának biztosítania kell, hogy
 a készüléket ilyen környezetben használják.

Emisszió	Megfelelés	Elektromágneses környezet - utasítások
Nagyfrekvenciás kibocsátás a CISPR11 szerint	1. csoport	Ez a készülék rádiófrekvenciás energiát kizárólag csak a belső funkcióihoz használ. Ezért a nagyfrekvenciás kibocsátása nagyon alacsony, és valószínűleg nem okoz interferenciát a közelben található elektronikus berendezésekben.
Nagyfrekvenciás kibocsátás a CISPR11 szerint	„B” osztály	Ez a vényomás mérő készülék, a háztartási környezetben kívül, minden olyan környezetben használható, amely közvetlenül kapcsolódik a kifesztültségű közélcélú hálózathoz, és amely háztartási célokra szolgáló épületeket lát el elektromos energiával. ücelüm.

IRÁNYELVEK ÉS GYÁRTÓI NYILATKOZAT - ELEKTROMÁGNESES INTERFERENCIÁVAL SZEMBENI ELLENÁLLÁS

- Ezt a vényomásmérőt az alábbiakban meghatározott
 elektromágneses környezetben való használatra terveztük.
 A készülék vevőjének vagy felhasználójának biztosítania kell, hogy
 a készüléket ilyen környezetben használják.

Zavarásmentességi vizsgálatok	Vizsgálati szint IEC 60601	Megfelelő szint
Elektrosztatikus kísülés (ESD) az IEC 61000-4-2 szabvány szerint	érintkezési kísülés ± 8 kV érintkezési kísülés ± 2 kV, ± 4 kV, kísülés levegőn keresztül ± 8 kV, ± 15 kV	érintkezési kísülés ± 8 kV érintkezési kísülés ± 2 kV, ± 4 kV, kísülés levegőn keresztül ± 8 kV, ± 15 kV
Elektrosztatikus kísülés (ESD) az IEC 61000-4-2 szabvány szerint	érintkezési kísülés ± 2 kV, ± 4 kV, ± 8 kV, kísülés levegőn keresztül ± 15 kV	érintkezési kísülés ± 8 kV érintkezési kísülés ± 2 kV, ± 4 kV, kísülés levegőn keresztül ± 8 kV, ± 15 kVh
Mágneses mező 50/60 Hz hálózati frekvencia esetén az IEC 61000-4-8 szabvány szerint	30 A/m	30 A/m
Nagyfrekvenciás kibocsátás az IEC 61000-4-3 szabvány szerint	10 V/m 80 MHz – 2,7 GHz 80 % AM 1 kHz-nél	10 V/m 80 MHz – 2,7 GHz 80 % AM 1 kHz-nél

IRÁNYELVEK ÉS GYÁRTÓI NYILATKOZAT - ELEKTROMÁGNESES INTERFERENCIÁVAL SZEMBENI ELLENÁLLÁS

- Ezt a vérnyomásmérőt az alábbiakban meghatározott elektromágneses környezetben való használatra terveztük. A készülék vevőjének vagy felhasználójának biztosítania kell, hogy a készüléket ilyen környezetben használják.

Nagyfrekvenciás kibocsátás (VF) RFO-4-3 (Teszt-specifikáció ELLENÁLLÁS A KÉSZÜLÉK HÁZON KERESZTÜL nagyfeszültségű vezeték nélküli kommunikációs eszközzel szemben).							
Teszt frekvencia (MHz)	Sáv (MHz)	Szerviz	Moduláció	Maximális teljesítmény (W)	Távolság (m)	IEC 60601-1-2 tesztszint (V/m)	Megfelelőségi szint (V/m)
385	380-390	TETRA 400	Impulzus Moduláció 18 Hz	1,8	0,3	27	27
450	430-470	GMRS 460, FRS 460	FM \pm 5 kHz eltérés 1 kHz sín	2	0,3	28	28
710	704-787	LTE sáv 13, 17	Impulzus Moduláció 217 Hz	0,2	0,3	9	9
745							
780							
810	800-960	GSM 800/900, TETRA 800, DEN 820, CDMA 850, LTE sáv 5	Impulzus Moduláció 18 Hz	2	0,3	28	28
870							
930							
1720	1700-1990	GSM 1800, CDMA 1900, GSM 1900, DECT; LTE sáv 1, 3, 4, 25, UMTS	Impulzus Moduláció 217 Hz	2	0,3	28	28
1845							
1970							
2450	2 400-2 570	Bluetooth, WLAN, 802.11 b/g/n, RFID 2450, LTE sáv 7	Impulzus Moduláció 217 Hz	2	0,3	28	28
5240	5 100-5 800	WLAN 802.11 a/n	Impulzus Moduláció 217 Hz	0,2	0,3	9	9
5500							

Rádiófrekvenciás kibocsátás IEC61000-4-39 (Teszt-specifikáció ELLENÁLLÁS A KÉSZÜLÉK HÁZON KERESZTÜL közeli mágneses mezőkkel szemben)			
Teszt frekvencia	Moduláció	IEC 60601-1-2 tesztszint (A/m)	Megfelelőségi szint (A/m)
30 kHz	CW	8	8
134,2 kHz	Impulzus moduláció 2,1 kHz	65	65
13,56 kHz	Impulzus moduláció 50 kHz	7,5	7,5



Megjegyzés:

a használt hálózati adapter feleljen meg az IEC 60601-1 szabvány követelményeinek.
Csak márkás hálózati adaptert használjon. A név nélküli adapterek kimeneti feszültsége és polaritása eltérő lehet, ami kockázatot jelenthet a készülékre és az érintésvédelmi előírásokra.

A HASZNÁLT CSOMAGOLÓANYAGOKRA VONATKOZÓ UTASÍTÁSOK ÉS TÁJÉKOZTATÓ

A használt csomagolóanyagot az önkormányzat által kijelölt hulladékgyűjtő helyen adja le.

A LEMERÜLT ELEMEK MEGSEMMISÍTÉSE



Az elemek a környezetünkre káros anyagokat tartalmaznak, ezért ne dobja őket a többi háztartási hulladék közé. A lemerült elemeket elektronikai szakszervezetekben vagy kijelölt hulladékgyűjtő helyeken adja le újrahasznosításra.

AZ ELHASZNÁLÓDOTT ELEKTROMOS ÉS ELEKTRONIKUS BERENDEZÉSEK MEGSEMMISÍTÉSE



Ez a jel a terméken vagy a kísérő dokumentációban azt jelenti, hogy a használt elektromos és elektronikus berendezések nem dobhatók ki a háztartási hulladék közé. A megfelelő megsemmisítéshez és újrafelhasználáshoz a terméket adja le a kijelölt gyűjtőhelyen. A fentiek alternatívájaként az EU országokban, illetve más európai országokban, hasonló termék vásárlása esetén az elhasználandó termék az üzletben is leadható. A termék megfelelő módon történő megsemmisítésével segít megőrizni az értékes természeti erőforrásokat, és hozzájárul a nem megfelelő hulladék-megsemmisítés által okozott esetleges negatív környezeti és egészségügyi hatások megelőzéséhez. A további részletekről a helyi önkormányzati hivatal vagy a legközelebbi hulladékgyűjtő hely ad tájékoztatást. Az ilyen típusú hulladék nem megfelelő módon történő megsemmisítése esetén a helyi előírások értelmében bírság szabható ki.

Az Európai Unió országaiban működő vállalkozások részére

Ha elektromos vagy elektronikus berendezést kíván ártalmatlanítani, akkor erre vonatkozóan kérjen információkat a termék eladójától vagy forgalmazójától.

Megsemmisítés az Európai Unió országain kívül

Ez a jel az Európai Unióban érvényes. Amennyiben ezt a terméket ártalmatlanítani kívánja, akkor tájékoztatásért forduljon a termék eladójához vagy a helyi önkormányzati hivatal illetékes osztályához.

A termék megfelel az adott termékekre vonatkozó összes európai uniós műszaki és egyéb előírásnak.



