

SENCOR®

STM 8970



KONYHAI ROBOT
Az eredeti útmutató fordítása



SENCOR®

STM 8970



A

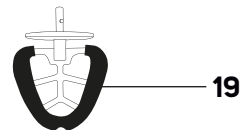
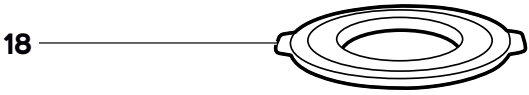
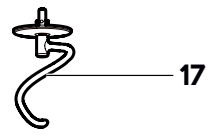
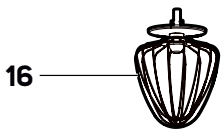
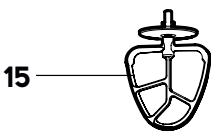
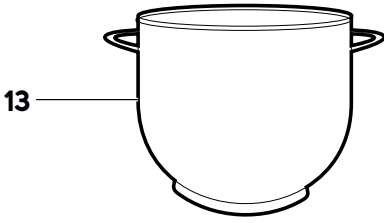
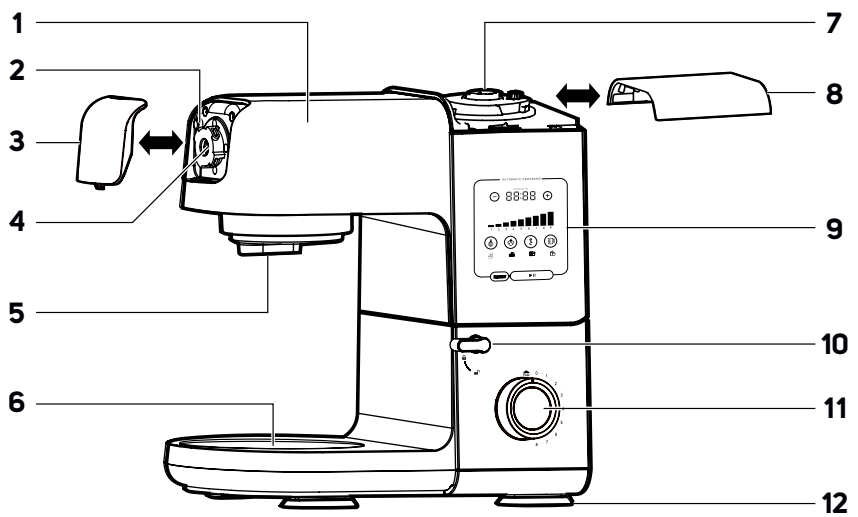

B

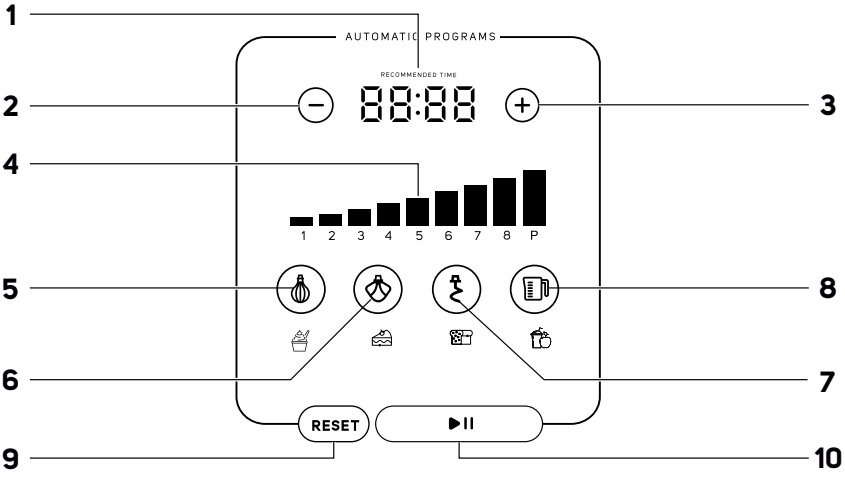

C

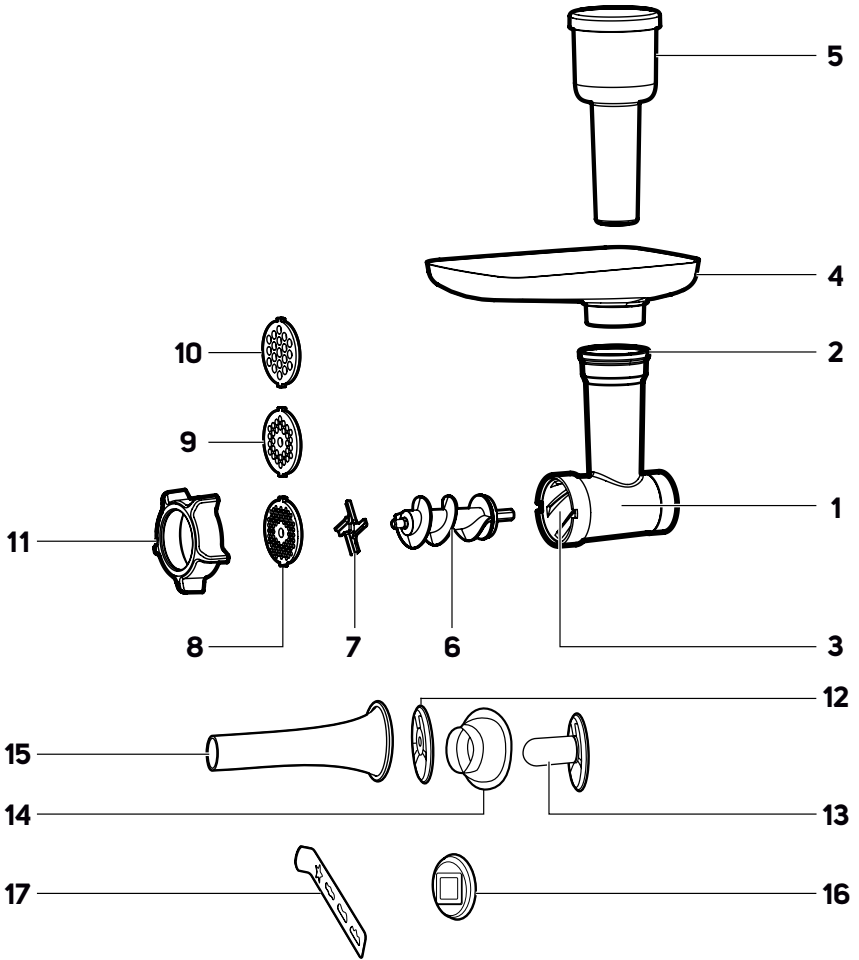

C₁

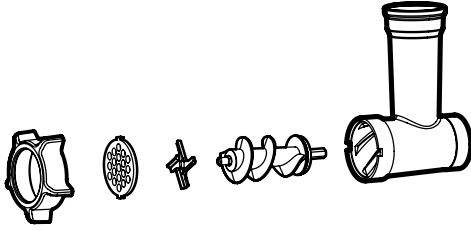

C₂

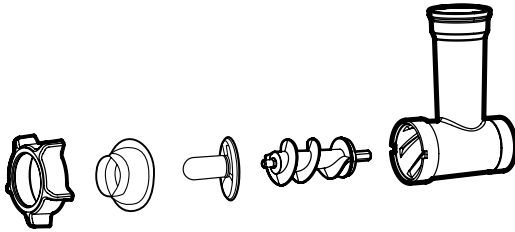

C₃

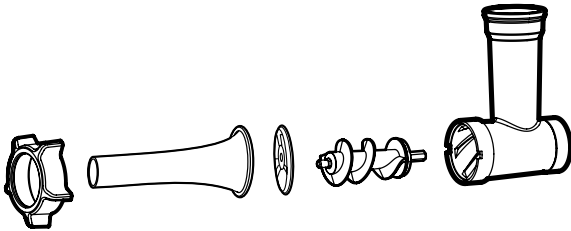

C₄

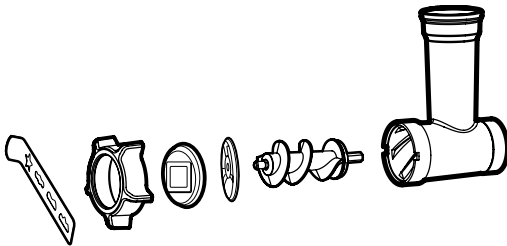

D

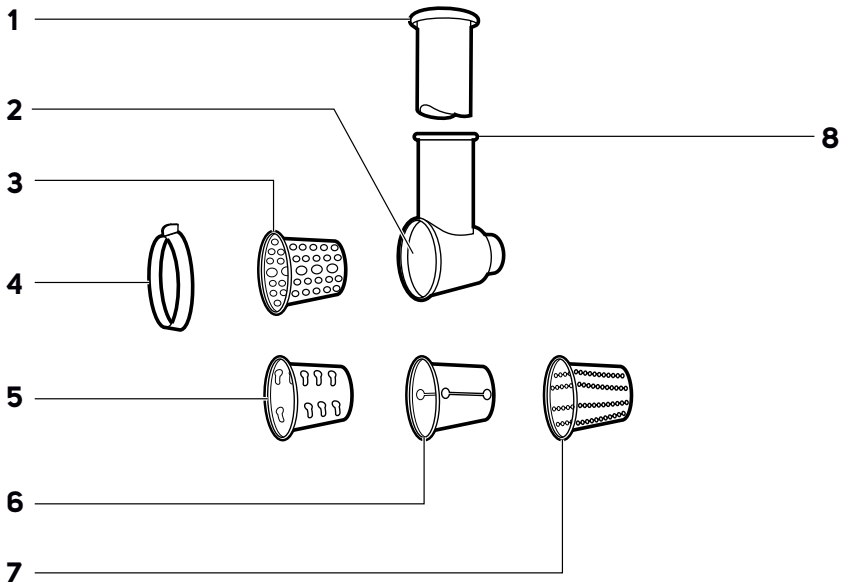

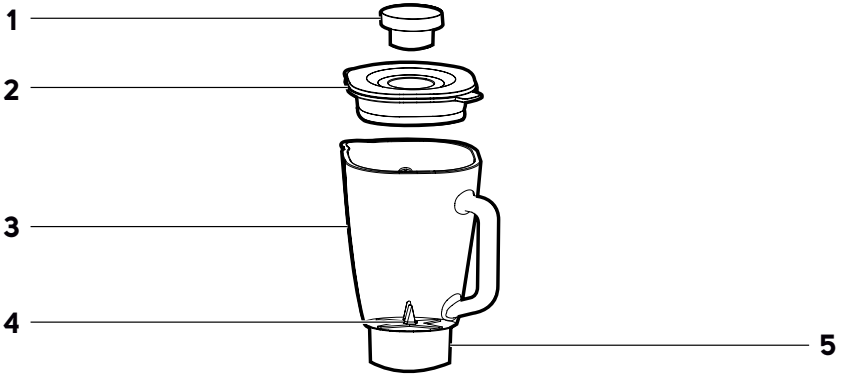
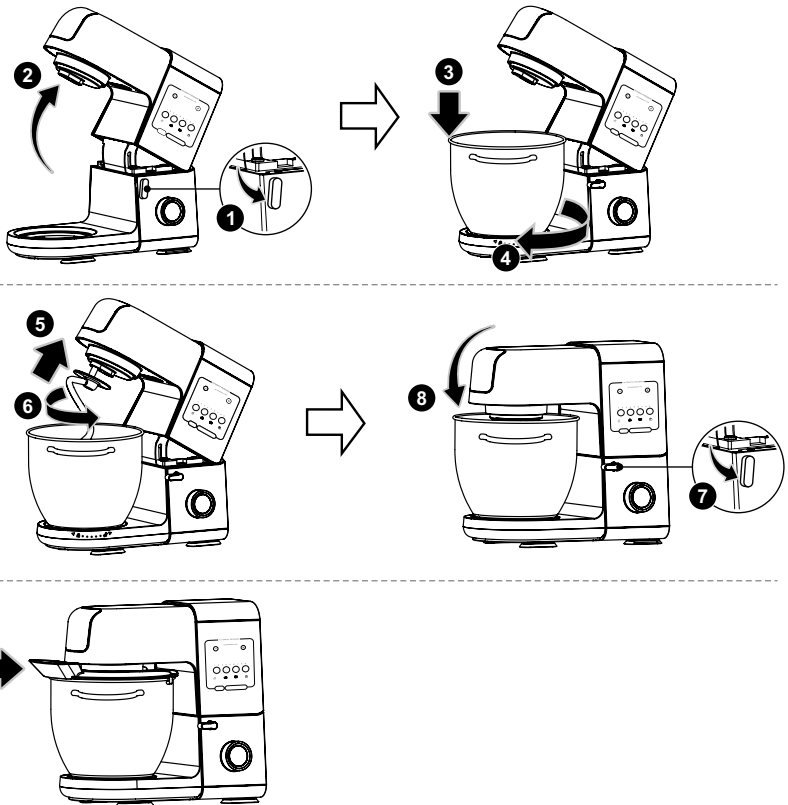
E**F**

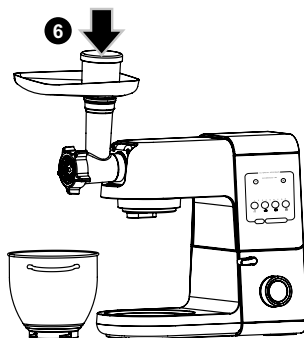
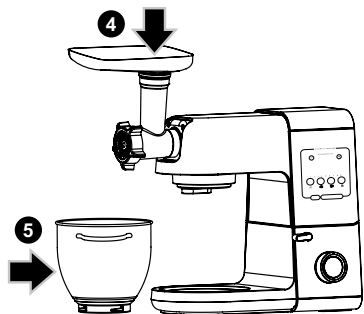
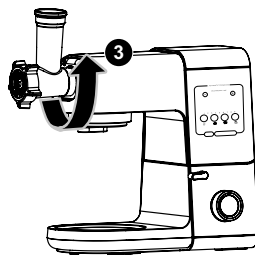
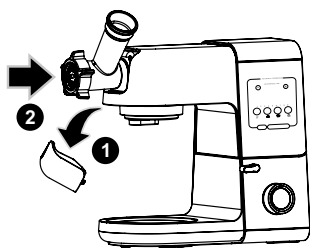
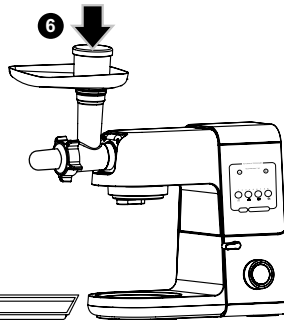
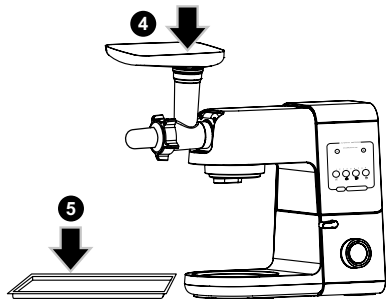
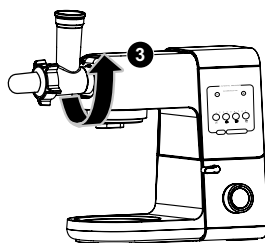
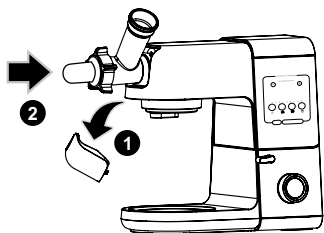
G**H**

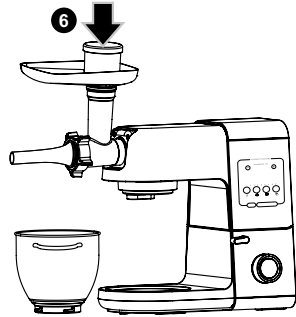
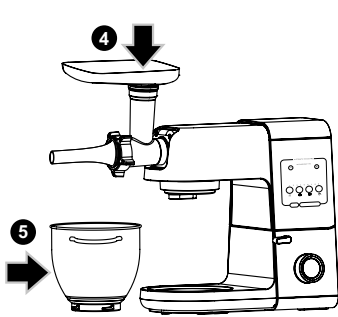
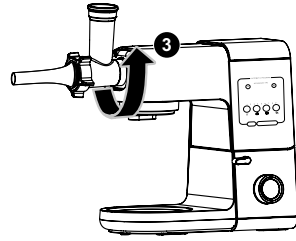
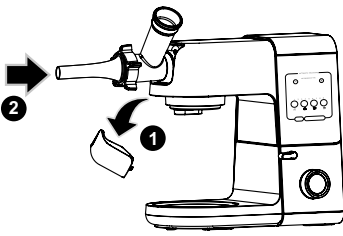
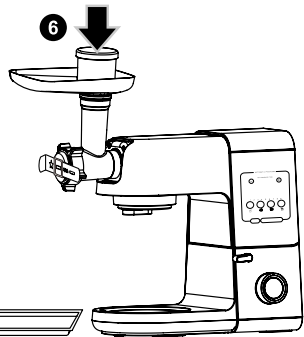
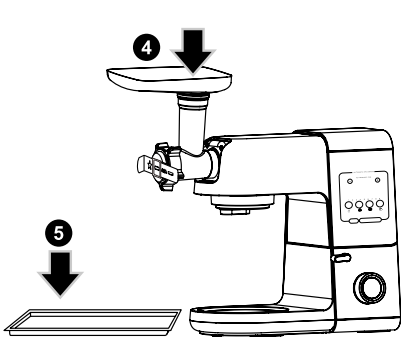
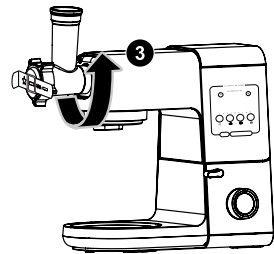
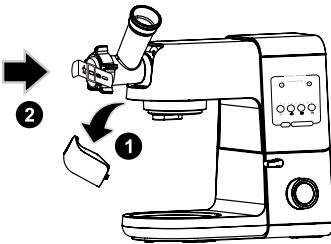
I**J**

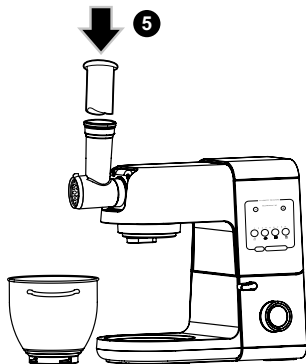
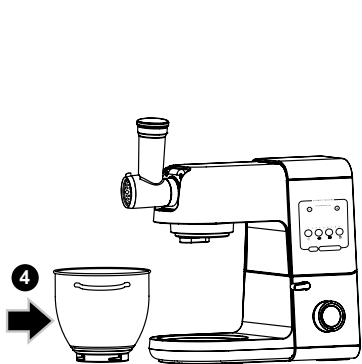
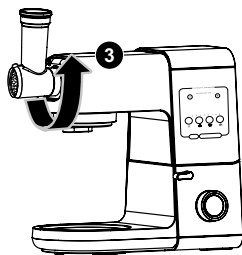
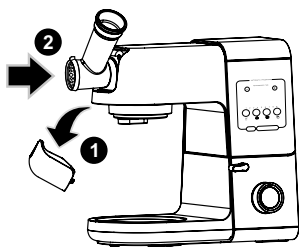
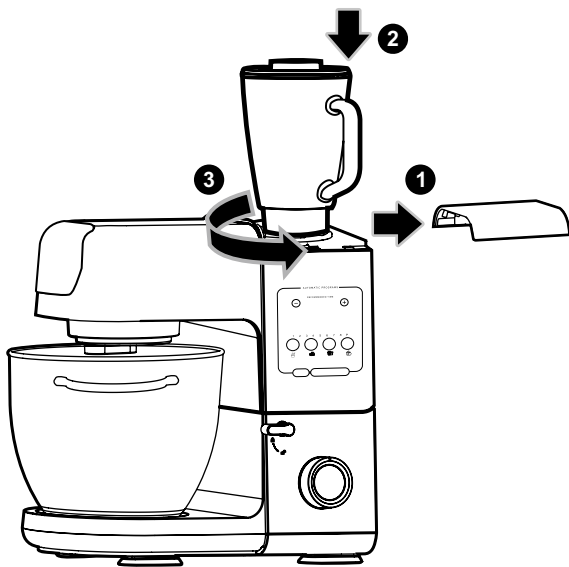
K**L**

Fontos biztonsági utasítások

OLVASSA EL FIGYELMESEN ÉS A KÉSŐBBI FELHASZNÁLÁSOKHOZ IS ŐRIZZE MEG!

Általános figyelmeztetések

- A készüléket idős, testi és szellemi fogyatékos személyek, illetve a készülék használatát nem ismerő és hasonló készülék üzemeltetéseinek a tapasztalataival nem rendelkező személyek csak a készülék használati utasítását ismerő és a készülék használatáért felelősséget vállaló személy felügyelete mellett használhatják.
- A készüléket gyerekek nem használhatják. A készüléket és a hálózati vezetékét tartsa távol a gyerekektől.
- A termék nem játék, azzal gyerekek nem játszhatnak.
- A felhasználó által végzett tisztítási és karbantartási műveleteket gyermekek nem végezhetik el.
- A sérült hálózati vezetékét csak szakszerviz, vagy villanszerelő szakember cserélheti ki. Ellenkező esetben áramütés érheti. A készüléket sérült hálózati vezetékkel használni tilos.



Figyelmeztetés!

A helytelen használat súlyos sérülésekhez vezethet!

- A szeletelő, daráló, reszelő és mixelő tartozékok beszerelése és kivétele, valamint használata, továbbá a tartozékok üritése és tisztítása közben legyen óvatos, hogy a tartozékok éles részei ne okozzanak kézsérülést.
- Az élelmiszerekkel kapcsolatba kerülő felületeket és tartozékokat a jelen használati útmutatóban leírtak szerint tisztítsa meg.
- A jelen használati útmutató tartalmazza az egyes típusú tartozékok használatához kapcsolódó üzemeltetési időket.
- A tartozékok fel- és leszerelése, a készülék tisztítása és áthelyezése előtt, illetve ha a készüléket hosszabb ideig nem kívánja használni, vagy azt felügyelet nélkül hagyja, akkor a készüléket kapcsolja le és a hálózati vezetéket is húzza ki az elektromos aljzatból.
- A tartozékok fel- és leszerelése, vagy átszerelése előtt, a készüléket kapcsolja le, várja meg a forgó alkatrészek teljes lefékeződését és válassza le a hálózatról is.

Elektromos biztonság

- A készüléket csak a típuscímkén feltüntetett tápfeszültség értékeivel megegyező elektromos hálózathoz szabad csatlakoztatni.
- A készüléket csak szabályszerűen leföldelt aljzathoz csatlakoztassa. Ne használjon hosszabbító vezetéket.
- A használatba vétel előtt a hálózati vezetéket teljesen tekerje szét.
- Ügyeljen arra, hogy a hálózati vezeték csatlakozódugóját ne érje víz, nedvesség vagy más folyadék.
- A hálózati vezetéket a vezetéknél megfogva nem szabad a fali aljzathoz kihúzni. A hálózati vezeték vagy a fali aljzat megsérülhet. Ehhez a művelethez a vezeték csatlakozódugóját fogja meg.
- A hálózati vezetéket nem szabad nedves és vizes kézzel a fali aljzathoz csatlakoztatni (vagy onnan kihúzni).
- A hálózati vezetékre ne helyezzen rá tárgyakat. A hálózati vezeték nem lóghat le az asztalról, és nem érhet hozzá forró vagy éles tárgyakhoz.
- A hálózati vezetéket tartsa száraz állapotban.
- A hálózati vezetéket ne tekerje rá a készülékre.
- Ne próbálja megjavítani a készüléket, illetve azon ne hajtson végre átalakításokat, ellenkező esetben áramütés érheti. A készülék minden javítását vagy beállítását bízza a legközelebbi márkaszervizre. A készülék megbontása vagy szakszerűtlen javítása esetén a garancia érvényét veszti.
- A készüléket és a hálózati vezetéket vízbe vagy más folyadékba mártani, illetve folyó víz alatt elmosni tilos. Ellenkező esetben áramütés érheti.
- A készülék használatának a befejezése után a készüléket kapcsolja le és a hálózati vezetéket is húzza ki az aljzatból.
- Amennyiben a készülék vízbe esett, akkor a készüléket használni tilos. Az ilyen készüléket vigye márkaszervizbe ellenőrzésre.
- A készüléket nem szabad időkapcsolóval vagy más készülékkel vezérelt (távírányított) fali aljzathoz csatlakoztatni.

Biztonságos használat

- A készüléket kizárólag csak háztartásokban szabad használni, a család ételkészítési céljainak megfelelő mennyiségű alapanyagok feldolgozására. A készüléket kereskedelmi célokra, illetve a rendeltetésétől eltérő módon használni tilos.
- A készüléket csak beltérben szabad használni. A készüléket ne használja ipari környezetben vagy szabadban.
- A készülékhez csak az eredeti, illetve a gyártó által ajánlott tartozékokat használja.



Figyelmeztetés!

Idegen tartozékok használata veszélyes helyzeteket teremthet.

- A készüléket átalakítani vagy módosítani (vagy arra öntapadós címkéket felragasztani, fóliát ráhelyezni stb.) tilos.
- A készüléket és tartozékait kizárólag csak a jelen útmutatóban feltüntetett célokra és módon használja.
- Az első használatba vétel előtt az élelmiszerekkel közvetlenül kapcsolatba kerülő tartozékokat mosogatószeres meleg vízben mosogassa el, majd tiszta vízzel öblítse le és szárítsa meg (vagy törölje szárazra). A mixelő edény tisztítása közben ügyeljen arra, hogy az alsó részbe (amelyen keresztül a mixert a robothoz csatlakoztatja) ne kerüljön víz. A konyhai robotot és a hálózati vezetéket vízbe mártani vagy folyóvíz alatt elmosogatni tilos!
- A készülékbe csak tiszta és száraz tartozékokat szereljen be.
- A multifunkciós fej lehajítása közben ügyeljen arra, hogy a felső és az alsó rész közé ne csipődjön be az uja.
- A használatba vétel előtt győződjön meg arról, hogy a kiválasztott tartozék nem sérült-e meg. Sérült tartozékokat használni tilos.
- A készülék szellőző nyílásait ne takarja le.
- A készüléket és tartozékait ne tegye elektromos vagy gáztűzhelyre, illetve a működő tűzhelyek közelébe. A készüléket ne helyezze az asztal szélére vagy nem stabil felületre. A készüléket és tartozékait ne tegye forró helyre, nyílt láng vagy más hőforrásk (tűzhely, kályha stb.) közelébe. A készüléket csak tiszta, száraz, stabil, vízszintes és sima felületre állítsa fel.
- Ha a készülék nem működik megfelelő módon, leesett vagy más módon megsérült, illetve vízbe esett, akkor azt ne használja. Az ilyen készüléket vigye márkaszervizbe ellenőrzésre vagy javításra.
- A készüléket és tartozékait ne tegye ki közvetlen napsütés vagy szélsőséges hőmérséklet hatásainak, illetve azt szabadban, nedves és poros környezetben ne tárolja és ne használja.
- A készülék bekapcsolása előtt győződjön meg arról, hogy a használni kívánt tartozékok megfelelő módon fel vannak-e szerelve, illetve a multifunkciós fejet vízszintes helyzetbe kell lehajítani. A keverő, dagasztó vagy haberő tartozékok érjenek bele a rozsdamentes acéledénybe adagolt alapanyagokba.
- A készüléket üresen ne kapcsolja be. A helytelen használat hatással van a készülék várható élettartamára.
- A készüléket csak tiszta és száraz kézzel fogja meg, mozgassa illetve kezelje.
- A forgó részekhez ne érjen hozzá, mert a forgó részek megérintése veszélyes helyzeteket teremthet. Az alapanyagokat tartalmazó edénybe (ha a készülék működik) ne dugja be a kezét, és konyhai eszközöket (pl. villát) se dugjon be. A haját, ruháját stb. tartsa távol a készülék forgó alkatrészeitől. Ha bármilyen tárgy (pl. valamilyen konyhai eszköz) esik az edénybe, akkor a készüléket azonnal kapcsolja le, és a hálózati vezetéket is húzza ki a fali aljzatból.
- Ügyeljen arra, hogy a húsdaráló, reszelő és szeletelő adagoló torokba ne kerüljön haj, ruha vagy bármilyen más idegen tárgy. Az adagoló nyílásba csak a feldolgozni kívánt alapanyagot tegye be.
- A húsdaráló, a reszelő és szeletelő adagoló torokba ne nyúljon be kézzel, és az alapanyagokat ne nyomja be az újjával vagy valamilyen idegen tárggyal. Erre a célra használja a készülékhez tartozékként mellékelt nyomórúdat.
- Működés közben a multifunkciós fejet felhajítani tilos.
- A tartozékok fel- és leszerelése előtt a készüléket mindig kapcsolja le és a hálózati vezetéket is húzza ki a fali aljzataból.
- A tartozékokat ne állítsa össze és ne szedje szét a készüléken.
- A mixert a megfelelő módon felhelyezett fedél nélkül ne kapcsolja be. A mixer használatában közben a fedél mindig legyen felhelyezve.
- A forró gőz vagy a kiforrósított forró alapanyag égési sérülést okozhat. Ha forró folyadékokkal és alapanyagokkal dolgozik, akkor legyen különösen óvatos.
- A üveg mixelő edény 55 °C-ig hőálló. Az edénybe ne adagoljon ennél melegebb folyadékokat és alapanyagokat, ellenkező esetben az üvegedény elrepedhet.
- A melegebb folyadékokat és alapanyagokat előbb hűtse le.
- Ha az edényben meleg alapanyagokat mixel, akkor a fedelet ne vegye le.
- A használt tartozékok felmelegedhetnek. Ne fogja meg a forró felületeket. A mixelő edény vagy a rozsdamentes acéledény mozgatásához mindig a fogantyút fogja meg.
- A készülék egyetlen tartozékát sem lehet mikrohullámú vagy hagyományos sütőben használni.
- A húsdaráló kést, a daráló és reszelő tartozékokat, a mixer kését óvatosan fogja meg, ellenkező esetben a kések elvághatják a kezét.
- A készüléket rendszeresen tisztítsa meg a tisztítással és karbantartással foglalkozó fejezetben leírtak szerint. A készüléken a jelen útmutatóban meghatározott tisztításon kívül más karbantartást nem kell végrehajtani.
- A készülékkel nem szabad diófélék kemény héját vagy gyümölcsmagokat (pl. mangó, vagy avokádó) darálni, továbbá nem lehet fagyaszott élelmiszereket, vagy más, túl kemény alapanyagokat (pl. kávészemeket, szerencsэндiőt stb.) szeletelni, reszelni és darálni.
- A készülék folyamatos üzemeltetési ideje max. 10 perc. A mixert ne használja folyamatosan 3 percnél hosszabb ideig. A következő bekapcsolás előtt várjon legalább 30 percet a készülék lehűlése érdekében. Tartsa be a folyamatos üzemeltetési időkhöz és a készülék hűléséhez kapcsolódó előírásokat.

Biztonság tisztítás és karbantartás közben

- A tisztítás megkezdése előtt a készüléket kapcsolja le, a hálózati vezetéket húzza ki a fali aljzataból és a készüléket hagyja teljesen lehűlni.
- A készüléket rendszeresen tisztítsa meg a tisztítással és karbantartással foglalkozó fejezetben leírtak szerint. A készüléken a jelen útmutatóban meghatározott tisztításon kívül más karbantartást nem kell végrehajtani.
- A készülék multifunkciós fejét vízbe vagy más folyadékba mártani, vagy folyóvíz alatt elmosni tilos! A készüléket és tartozékait mosogatógépben nem lehet elmosogatni.
- A készüléket száraz és tiszta helyen tárolja. Az eltárolás előtt a készülék multifunkciós fejét hajtja le vízszintes helyzetbe.

HU Konyhai robot

Használati útmutató

- Köszönjük, hogy megvásárolta a SENCOR márka termékét. Hisszük azt, hogy meglegedéssel fogja használni a termékünket!
- A készülék első használatba vétele előtt olvassa el a használati útmutatót, akkor is, ha hasonló készülékek használatát már ismeri. A készüléket a jelen használati útmutatóban leírtak szerint használja. A használati útmutatót őrizze meg, később is szüksége lehet rá. Ha a készüléket eladja vagy kölcsönadja, akkor a készülékkel együtt a jelen használati útmutatót is adja át.
- A készüléket vegye ki a csomagolásból, és addig ne dobja ki a csomagolóanyagot, amíg minden tartozékot meg nem talál. Legelőbb a termékhiba felelősség (illetve garancia) időtartama alatt javasoljuk az eredeti csomagolás (kartondoboz és egyéb csomagolóanyagok), a pénztári bizonylat, a termékhiba felelősségre vonatkozó gyártói nyilatkozat vagy a garancialevél megőrzését. Javasoljuk, hogy szállítás esetén a készüléket az eredeti dobozába csomagolja vissza.

A KÉSZÜLÉK ÉS TARTOZÉKAI

- | | | | |
|------------|--|------------|---|
| A1 | Felhajtható multifunkciós fej, edény világlással | A12 | Csúszásgátló lábak |
| A2 | Húsdaráló / daráló és reszelő egység kioldó gomb | A13 | 6,7 l-es rozsdamentes acéledény (2 db)
A rozsdamentes acéledénybe 4,5 l alanyagot lehet betenni. |
| A3 | A levehető fedél alatt található a húsdaráló, a daráló és reszelő tartozékok hajtása | A14 | Áttátszó fedél, amely megakadályozza a kevert alanyagok kifröccsenését, valamint a nyíláson keresztül lehetővé teszi a további alanyagok adagolását |
| A4 | Húsdaráló / daráló és reszelő egység hajtás | A15 | Keverőszár |
| A5 | Keverő, habverő és dagasztó szár hajtó tengely | A16 | Ballon alakú habverő |
| A6 | Edénytartó | A17 | Dagasztókar |
| A7 | Mixer hajtás | A18 | Fedél (2 db) a rozsdamentes acéledény A13 tefedéséhez, az összekévert alanyagok rövid tárolásához és védelméhez. |
| A8 | A levehető fedél alatt található a mixer hajtása | A19 | Keverőszár lehúzóval
Az A15 keverőszárhoz hasonló módon kell használni. A keverőszárra rugalmas él van felszerelve, amely leszedi a rozsdamentes acéledény falára tapadt alanyagokat. |
| A9 | Működtető panel és kijelző | | |
| A10 | Multifunkciós fejet kioldó/ rögzítő gomb | | |
| A11 | Fordulatszám szabályozó gomb fordulatszám fokozat beállító és kikapcsoló gomb
0 – készülék kikapcsolva
1–8: fordulatszám fokozatok (1 – legalacsonyabb, 8 – legmagasabb)
P impulzus (PULSE) üzemmód, a készülék maximális fordulatszámú és rövid ideig tartó üzemeltetéséhez. | | |

Működtető panel és kijelző

- | | | | |
|-----------|--|------------|--|
| B1 | A beállított, az eltelt vagy a még hátramaradt időt jelzi ki | B6 | Érintő gomb, a keverőszár beállított programjának az indításához/leállításához |
| B2 | Működési idő csökkentés gomb | B7 | Érintő gomb, a dagasztó kar beállított programjának az indításához/leállításához |
| B3 | Működési idő növelés gomb | B8 | Érintő gomb, a mixer beállított programjának az indításához/leállításához |
| B4 | Fordulatszám kijelző | B9 | RESET érintő gomb |
| B5 | Érintő gomb, a ballon alakú habverő beállított programjának az indításához/leállításához | B10 | Start/Pauza érintő gomb |

Húsdaráló

- | | | | |
|-----------|------------------------------|------------|-----------------------|
| C1 | Daráló kamra | C9 | Közepes daráló tárcsa |
| C2 | Adagoló torok | C10 | Durva daráló tárcsa |
| C3 | Furat a csiga behelyezéséhez | C11 | Menetes gyűrű |
| C4 | Adagoló tálcá | C12 | Szeperátor |
| C5 | Nyomórúd | C13 | Kibeb készítő |
| C6 | Csigatengely | C14 | Kúpos feltét |
| C7 | Daráló kés | C15 | Kolbászöltő feltét |
| C8 | Finom daráló tárcsa | C16 | Sablontartó |
| | | C17 | Darált keksz sablon |

Szeletelő és reszelő egység

- | | | | |
|-----------|--------------------------------------|-----------|---------------|
| D1 | Nyomórúd | D5 | Durva reszelő |
| D2 | Kamra a reszelő dobok behelyezéséhez | D6 | Szeletelő |
| D3 | Nagyon finom reszelő | D7 | Finom reszelő |
| D4 | Menetes gyűrű a dob rögzítéséhez | D8 | Töltőnyílás |

Mixer

- | | | | |
|-----------|---|-----------|--|
| E1 | Belső fedél | E4 | Késgység a mixelő edénybe fixen van beépítve. |
| E2 | Nagy fedél a mixelő edényhez, adagoló nyílással | E5 | Mixelő edény rögzítő (a felső hajtásra szerelhető fel) |
| E3 | 1,5 literes mixelő edény | | |

A KÉSZÜLÉK RENDELTETÉSE

- A konyhai robotot a család ételkészítési feladatainak megfelelő mennyiségű alanyagok különböző feldolgozásához lehet felhasználni. A készülékkel alanyagokat lehet keverni, dagasztani, habot verni, mixelni, szeletelni és reszelni, valamint húst darálni, kibebet vagy kolbászt, illetve darált kekszt lehet készíteni.

AZ ELSŐ HASZNÁLTATBA VÉTEL ELŐTT

- A robot külső felületét enyhén benedvesített ruhával törölje meg, ügyelve arra, hogy a fordulatszám szabályozó gomb **A11** alá ne kerüljön víz.
- A húsdaráló és reszelő egységek rögzítését szolgáló hajtást **A4**, valamint a mixer rögzítését szolgáló felső hajtást **A7** csak száraz ruhával törölje meg.
- A hálózati vezetéket csak száraz ruhával törölje meg.



Figyelmeztetés!

A konyhai robotot és a hálózati vezetéket vízbe mártani vagy folyóvíz alatt elmosogatni tilos.

- Minden levehető tartozékot és alkatrészt, amely közvetlenül kapcsolatba kerül a feldolgozott ételkészítéssel, alaposan tisztítsa meg a következők módon:
- A rozsdamentes acéledényt **A13**, a fedelet **A18**, az adagoló fedelet **A14**, a keverő szárazakat **A15**, **A16**, **A17**, **A19**, a húsdaráló és tartozékait **C1–C17**, a reszelő és szeletelő egységet és tartozékait **D1–D8** és a mixert **E1–E2** alaposan mosogassa el mosogatószeres meleg

vízben. Majd tiszta vízzel öblítse le és szárítsa meg (vagy finom konyharuhával törölje szárazra).

- A mikéld edény **E3** belső részét mosogatószeres vízben alaposan mosogassa el, majd tiszta vízzel többször is öblítse ki. A mikéld edény **E3** külső felületét mosogatószeres vízben mosogassa el, majd tiszta vízzel öblítse le. **Figyelem!** A mikéld edény tisztítása közben ügyeljen arra, hogy az alsó részbe **E5** (amelyen keresztül a mikert a robothoz csatlakoztatja) ne kerüljön víz. Az alsó részről a vizet törölje le (vagy hagyja megszáradni). A mikéld edény **E3** belső részét hagyja tökéletesen megszáradni, a mikéld edény **E3** külső felületét ruhával törölje szárazra.



Figyelmeztetés!



A készüléket és tartozékait mosogatógépbén NEM LEHET elmosogatni.

A mikéld edény **E3** belső részének a tisztítása közben ügyeljen arra, hogy a **E4** kéesség ne okozzon sérülést, ugyanez vonatkozik a hűsardáló tartcsák **C8–C10**, a hűsardáló kés **C7**, a hűsardáló csiga **C6**, valamint a reszelő és szeletoel dobok **D3, D5–D7** tisztítására is.

A KÉSZÜLÉK ELHELYEZÉSE

- A készüléket vízszintes és síma, valamint száraz és teherbíró felületre helyezze le (pl. a konyhabútor munkalapjára).
- A készüléket úgy helyezze el, hogy azt senki se tudja lerántani vagy felborítani. A készüléket ne állítsa fel a munkalap szélére, mert a használat közben keletkező rezgés hatására a készülék elmozdulhat és leeshet.

BE- ÉS KIKAPCSOLÁS

- A készülék elektromos hálózathoz való csatlakoztatása előtt ellenőrizze le, hogy a készüléket a kiválasztott tartozékkal a jelen útmutató előírásai szerínt állította-e össze, a multifunkciós fej **A1** vízszintes állapotban van-e, illetve, hogy a fordulatszám szabályozó gomb **A11** O (kikapcsolva) állásban áll-e.
- A hálózati vezeték csatlakoztassa a fali aljzathoz. Sípész hallatszik. A **B1** és a **B4** kijelzők, az éríntő gombok **B5–B10**, a fordulatszám szabályozó gomb **A11** és az edény világitás rövid időre bekapcsolnak, majd kikapcsolnak. A **B10**  működtető gomb bekapcsolva marad.
- A **B10**  gomb megnyomásával a készülék készenléti üzemmódba kapcsol át. Sípész hallatszik, majd a **B5–B9** gomb, a fordulatszám szabályozó gomb **A11**, továbbá az edény világitás bekapcsol. A **B5–B8** gombok világitása egymás után ki- és bekapcsol. Az edény világitás, a **B9–B10** gombok és a fordulatszám szabályozó gomb **A11** világitása bekapcsolva marad.







Megjegyzés:

- Ha a robot készenléti üzemmódba kapcsolása után 10 percen belül egyetlen beállítást sem hajt végre, akkor a működtető panel **A9**, a fordulatszám szabályozó gomb **A11**, valamint az edény világitása kikapcsolnak. Csak a **B10** gomb világít tovább . A készenléti üzemmódb ismételt bekapcsolásához csak a **B10**  gombot kell megnyomni.
- A készenléti üzemmódból az alábbiakban ismertetett módon lehet üzembe helyezni (használni) a konyhai robotot. A készülék használatba vétele előtt figyelmesen olvassa el a használati útmutatót. A tartozékokat kizárólag csak a jelen útmutatóban feltüntetett célokra és módon használja. Az egyes tartozékok rendeltetésével és használatával az alább található fejezetek foglalkoznak.
- A készülék kikapcsolásához használja a működtető elemeket. Ha a készüléken valamilyen előre beállított programot használ, akkor a program végén a készülék automatikusan leáll.

- A használat végén a készüléket kapcsolja le, valamint a fordulatszám szabályozó gombot **A11** is állítsa O (kikapcsolva) állásba. Végül a hálózati csatlakozódugót is húzza ki a fali aljzathól.

A KÉSZÜLÉK RÉSZEI

Működtető elem	Funkciók
B10 gomb 	<p>A készülék elektromos hálózathoz való csatlakoztatása után várja meg, a gomb folyamatos világitását, majd a gomb megnyomásával a készüléket kapcsolja készenléti üzemmódba.</p> <p>A készülék működését ennek a gombnak a megnyomásával lehet ideiglenesen szűneteltetni. A készülék működésének a szűneteltetését az A11 fordulatszám szabályozó gomb világitásának a villogása mutatja. A gomb ismételt megnyomása után a készülék folytatja a megszakított műveletet (ismét működik). A memória funkció maximum 10 perces szűnetet támogat. 10 perc eltete után a működtető panel A9, a fordulatszám szabályozó gomb A11 és az edény világitás kikapcsolnak. Csak a B10 gomb világít tovább. Ha a robotot kézi üzemmódban használta, akkor a fordulatszám szabályozó gombot A11 kapcsolja O (kikapcsolva) állásba.</p> <p>Ha a készülék az elektromos hálózathoz van csatlakoztatva, akkor csak a B10 gomb világít, a gomb megnyomásával a készülék készenléti üzemmódba kapcsol át.</p>
B9 RESET gomb	<p>Ha a készüléken valamilyen beállított program fut, vagy a készüléket kézi üzemmódban üzemelteti, a gomb megnyomása után a készülék leáll. A készülék készenléti üzemmódba kapcsol át.</p> <p>Ha a robotot kézi üzemmódban használta, akkor a fordulatszám szabályozó gombot A11 kapcsolja O (kikapcsolva) állásba.</p>
B2  és B3  gombok	<p>Válasszon programot vagy kézzel állítson be fordulatszámot, majd ezekkel a gombokkal állítsa be (vagy módosítsa) a működési időt. Kézi üzemmódban a folyamatos üzemeltetési idő 10 percre van beállítva. Az előre beállított programoknál a maximálisan beállítható üzemeltetési idő a következők: habverés programban 4 perc, keverés programban 6 perc, dagasztás programban 8 perc, mixelés programban 3 perc.</p> <p>Ha a beállított működtetési idő 5 perc alatt van, akkor a B2 gomb nyomogatásával 30 másodperces lépésekkel lehet a működési időt csökkenteni.</p> <p>Ha a beállított működési idő 5 perc felett van, akkor a B2 gomb nyomogatásával 1 perces lépésekkel lehet a működési időt csökkenteni.</p> <p>Ha a beállított működési idő 5 perc alatt van, akkor a B3 gomb nyomogatásával 30 másodperces lépésekkel lehet a működési időt növelni.</p> <p>Ha a beállított működési idő 5 perc felett van, akkor a B3 gomb nyomogatásával 1 perces lépésekkel lehet a működési időt növelni.</p>

B5 gomb 	<p>Ha készenléti üzemmódban megnyomja ezt a gombot, akkor a készüléken bekapcsol a ballon alakú habverő használatához beállított program.</p> <p>A gomb ismételt megnyomásával a futó program kikapcsolható.</p>
B6 gomb 	<p>Ha készenléti üzemmódban megnyomja ezt a gombot, akkor a készüléken bekapcsol a keverőszerű használatához beállított program.</p> <p>A gomb ismételt megnyomásával a futó program kikapcsolható.</p>
B7 gomb 	<p>Ha készenléti üzemmódban megnyomja ezt a gombot, akkor a készüléken bekapcsol a dagasztószár használatához beállított program.</p> <p>A gomb ismételt megnyomásával a futó program kikapcsolható.</p>
B8 gomb 	<p>Ha készenléti üzemmódban megnyomja ezt a gombot, akkor a készüléken bekapcsol a mixer használatához beállított program.</p> <p>A gomb ismételt megnyomásával a futó program kikapcsolható.</p>
A11 fordulatszám szabályozó gomb	<p>A gombbal kézi üzemmódban lehet beállítani a kívánt fordulatszámot, valamint a készülék futását lehet lekapcsolni.</p> <p>O (kikapcsolva) – készülék kikapcsolva 1–8: fordulatszám fokozatok (1 – legalacsonyabb, 8 – legmagasabb) P impulzus (PULSE) üzemmód, a készülék maximális fordulatszámú és rövid ideig tartó üzemeltetéséhez.</p> <p>Az A11 gombot P helyzetben kézzel kell tartani. A fordulatszám szabályozó gomb A11 elengedése után a gomb magától visszaáll O állásba. Az A11 gombot csak néhány másodpercig tartsa P helyzetben (többször is megismételhető a bekapcsolás).</p> <p>Ha a készülék elektromos hálózathoz kapcsolása közben a fordulatszám szabályozó gomb A11 nincs O (kikapcsolva) állásban, akkor az A11 gombot először O (kikapcsolva) állásba kell fordítani, majd ezután lehet a kívánt fordulatszámot beállítani.</p> <p>A használat végén a készüléket kapcsolja le, valamint a fordulatszám szabályozó gombot A11 is állítsa O (kikapcsolva) állásba.</p>

SOFT START FUNKCIÓ

A konyhai robot rendelkezik Soft Start (lángindítás) funkcióval, amely biztosítja a motor finom indítását, védi a készülék alkatrészeit és biztosítja a hosszabb élettartamot.

MOTORVÉDELEM

- A készülékbe épített védelem lekapcsolja a motort, ha a motor túl van terhelve vagy túl hosszú ideig üzemel. Ha a készülék valamilyen oknál fogva túlmelegedik, akkor a védelem lekapcsolja a motort. A fordulatszám szabályozó gombot **A11** fordítsa O (kikapcsolva) állásba, a hálózati csatlakozódugót húzza ki az aljzatból, majd a készüléket hagyja legalább 30 percig hűlni.
- Ne üzemeltesse a készüléket hosszú ideig, illetve a motort ne terhelje túl. Nagyobb mennyiség esetén, az alapanyagokat több kisebb adagokra szétosztva dolgozta fel.

KEVERÉS, HABVERÉS ÉS DAGASZTÁS



Figyelmeztetés!

Az össze- vagy szétszerelés megkezdése előtt a készüléket kapcsolja le és a hálózati vezetékét húzza ki a fali aljzatból.

A hálózathoz csatlakoztatott készülék össze és szétszerelése közben, ha az **A1** multifunkciós fej vízszintes állapotban található, akkor a készülék véletlenül bekapcsolhat, aminek személyi sérülés lehet a következménye.

Bolygóműves keverés

- A bolygóműves keverés két forgómozgást biztosít a befogott keverőszáraknak. A keverőszerű az edény falánál az óramutató járásával ellenkező irányba, míg az **A1** multifunkciós fej óramutató járásával azonos irányba forog. Ezzel biztosítja az alapanyagok tökéletes és egyenletes elkeverését a rozsdamentes acéledényben.

A keverőszerű kiválasztása

Tartozék típus	Használat
A15 vagy A19 keverőszerű	Közepesen sűrű és könnyebb (élesztő nélküli) tészták, valamint krémekek, szószok, öntetek, tortatészták stb. keveréséhez használható. Kemény és nehéz tészták dagasztásához nem használható.
A16 ballon alakú habverő	Tojás sárgája keveréséhez, tojás fehérje és tejszín habosításához, könnyű tészták és habkrémekek stb. készítéséhez használható. Nehezebb és sűrűbb tésztákhoz ne használja. Ellenkező esetben a habverő megsérülhet.
Dagasztókar A17	Nehezebb és sűrűbb tészták, kelt tészták dagasztásához és keveréséhez (pl. kenyer- és pizzatészához, friss házi tészához) használható.

A keverőszerűk és a rozsdamentes acéledény rögzítése (F. ábra)

- A fordulatszám szabályozó gombot **A11** kapcsolja O (kikapcsolva) állásba, és a hálózati vezetékét meg ne csatlakoztassa a fali aljzathoz. A hajtás fedeleket **A8** és **A3** szerelje fel a helyükre.



Megjegyzés:

a készülék nem indítható el, ha az **A8** fedét nincs felszerelve a helyére.

- Az egyik kezével az **A10** kioldó kart hajtsa le a nyitott lakat felé. A multifunkciós fej **A1** reteszelése kiold. A másik kezével fogja meg a multifunkciós fejet **A1**. Engedje el a kioldó kart **A10** és a multifunkciós fejet **A1** hajtsa fel ütközésig. A multifunkciós fej **A1** felső helyzetben való rögzítését a kioldó kar **A10** alaphelyzetbe (zárt lakat jelhez) való visszaállása jelzi ki, amit kattanó hang is jelez.
- A rozsdamentes edényt **A13** tegye a gép alján kiképzett nyílásba **A6** és fordítsa el az óramutató járásával azonos irányba. A megfelelően rögzített edényt **A13** nem lehet kiemelni a gép alsó részéből **A6**.
- A keverés jellegétől függően válassza ki az **A15**, **A16**, **A17** vagy **A19** keverőszerűt, dugja az **A5** furatba, majd az óramutató járásával ellenkező irányba elforgatva rögzítse a multifunkciós fejben **A1**.
- A jobb kezével húzza lefelé (ellenőrizze le a megfelelő rögzítést).
- A rozsdamentes edénybe **A13** töltse bele a keverni kívánt alapanyagokat. Vegye figyelembe Az alapanyagok adagolása fejezetben leírtakat.
- A jobb kezével oldja ki az **A10** kart, a bal kezével nyomja le a multifunkciós fejet **A1**, miközben az **A10** kart tartsa lefelé fordított helyzetben. Amikor a multifunkciós fej **A1** már vízszintes helyzetben van, kattanás hallatszik és a retesz **A10** vízszintes alaphelyzetbe (a zárt lakat jelhez). A multifunkciós fej **A1** üzemi helyzetben és rögzítve áll.



Figyelmeztetés!

A multifunkciós fej **A1** lehajítása közben ügyeljen arra, hogy a felső és az alsó rész közé ne csipődjön be az uja.

- A rozsdamentes edényre **A13** tegye fel az áttátszó adagoló fedelet **A14** úgy, hogy az adagoló nyílás kifelé nézzen a multifunkciós fejtől **A1**.

Az alapanyagok adagolása

- A rozsdamentes edénybe **A13** tegye bele a feldolgozandó alapanyagokat. A rozsdamentes edénybe **A13** ne tegye a maximum jelnél (4,5 litermért) több alapanyagot.
- Ha az edényben **A13** túl kevés az alapanyag, akkor a robot nem tudja az alapanyagokat tökéletesen összekeverni.
- Az egy adagban feldolgozható alapanyagok minimális és maximális mennyiségét a következők táblázat tartalmazza. A receptek különböző száraz és folyékony alapanyagokat tartalmaznak, ezért vegye figyelembe a konkrét recept összetételét és az összes alapanyag mennyiségét.

Alapanyagok / tészta típusa	Minimális mennyiség	Maximális mennyiség
Tojás fehérje	4 db	12 db
Habtejszín	300 g	800 g
Törttészte, kekszteszte, sütemény tészta stb.	400 g liszt	1500 g liszt
Kenyértészta stb.	400 g liszt	1500 g liszt

A konyhai robot üzemeltetése keverőszárral, dagasztókarral vagy habverővel

- A készülék elektromos hálózathoz való csatlakoztatása előtt ellenőrizze le, hogy a készüléket a kiválasztott tartozékkal a jelen útmutató előírásai szerint állította-e össze, a multifunkciós fej **A1** vízszintes állapotban van-e, illetve, hogy a fordulatszám szabályozó gomb **A11** O (kikapcsolva) állásban áll-e.
- A hálózati vezeték csatlakoztassa a fali aljzathoz. A **B10**  gomb megnyomásával a készüléket kapcsolja készenléti üzemmódba.

Előre beállított programok

- A konyhai roboton előre be van állítva három keverőprogram: keverés, habverés és dagasztás.

Gomb	Keverőszár	A program futása
	A16 ballon alakú habverő	<ul style="list-style-type: none"> Beállított fordulatszám fokozat: 1-8 Program hossza: 4 perc <p>A program elején, a készülék 3 másodperces intervallumokkal, a fordulatszámot fokozatosan növelve éri el a 8. fokozatot.</p>
	A15 vagy A19 keverőszár	<ul style="list-style-type: none"> Beállított fordulatszám fokozat: 1-6 Program hossza: 3 perc <p>A program elején, a készülék 6 másodperces intervallumokkal, a fordulatszámot fokozatosan növelve éri el a 6. fokozatot.</p>

	Dagasztókar A17	<ul style="list-style-type: none"> Beállított fordulatszám fokozat: 1-3 Program hossza: 6 perc <p>Az első percben a készülék 1. fokozattal forgatja a dagasztószárat, majd a következő 2 percben 2. fokozattal, végül az utolsó 3 percben 3. fokozattal.</p>
---	------------------------	--



- Amikor a készülék készenléti üzemmódban van, nyomja meg az egyik programgombot, a készülék a fentiek szerinti fordulatszámokkal és üzemelési idővel üzemelteti a készüléket. Világít a **B9-B10** gomb, a kiválasztott program gombja, a fordulatszám szabályozó **B4** (az aktuálisan beállított fordulatszámot a fordulatszám skála aktív jelei mutatják), a kijelzőn a beállított működtetési idő visszaszámlálása látható.





Megjegyzés:

- az előre beállított programokban nem lehet megváltoztatni a fordulatszámokat. A működtető



panel **B2**  és **B3**  gombjaival azonban az üzemelési idő megváltoztatható. A maximálisan beállítható üzemelési idők a következők: a habverés programban 04:00, a keverés programban 06:00, a dagasztás programban 08:00.

- A program futásának a szüneteltetéséhez nyomja meg a **B10**  gombot. A **B10**  gomb ismételt megnyomásával a program folytatódik. A memória funkció maximum 10 perces szünetet támogat. 10 perc eltelte után a működtető panel és a kijelzők **A9** alszabnak. A működtető panelen csak a **B10**  gomb világít tovább.
- Ha a programot idő előtt szeretné befejezni, akkor nyomja meg a **B9** RESET vagy a működő program gombot.
- A program befejezése után szipszó hálatszák, a motor leáll, a készülék átkapcsol készenléti üzemmódba.



Figyelmeztetés!

A keverés ideje alatt az edénybe **A13** ne dugjon be semmilyen konyhai eszközt (kést, villát stb.), mert a szár ezt elkihaphatja, és sérülést vagy készülék meghibásodást okozhat.



Kézi beállítás

- Ha nem kívánja használni az előre beállított programokat, akkor a fordulatszámot és a működési időt kézzel is beállíthatja.
- A fordulatszám a keverés közben bármikor megváltoztatható. Javasoljuk, hogy alacsonyabb fordulatszámmal indítsa a keverést, majd fokozatosan növelje a fordulatszámot (ha a keverés típusa ezt megkívánja). A hibább alapanyagokat alacsonyabb fordulatszámmal keverje, ellenkező esetben az alapanyag kifröcsög. Az alapanyagok összekeverése után fokozatosan növelheti a fordulatszámot. Az ajánlott feldolgozási időket és az ajánlott fordulatszámokat Az alapanyagok feldolgozása táblázatban találja meg.

Fordulatszám beállítás

- A fordulatszám szabályozó gomb **A11** kivánt fordulatra való beállításával tudja elindítani a motor forgását. Az **A9** kijelző az ettelt feldolgozási időt mutatja.
- A legtöbb alapanyag néhány perc alatt feldolgozható. A habverőt 4 percnél hosszabb, a keverőszárat 6 percnél hosszabb, a dagasztószárat 8 percnél hosszabb ideig ne üzemeltesse.
- A keverés befejezése után a fordulatszám szabályozó gombot **A11** fordítsa O (kikapcsolva) állásba. Ezzel a készüléket átkapcsolja készenléti üzemmódba. A konyhai robot 10 perces üzemeltetés után automatikusan is kikapcsol, ha a fordulatszám szabályozó gombot **A11** nem kapcsolja korábban O (kikapcsolva) állásba. Ha a készülék magától áll le, akkor a fordulatszám szabályozó gombot **A11** állítsa O (kikapcsolva) állásba.

A fordulatszám és a működési idő beállítása

- A fordulatszám szabályozó gomb **A11** kívánt fordulatra való beállításával tudja elindítani a motor forgását. Az **A9** kijelző az ellett feldolgozási időt mutatja.
- A **B2**  és a **B3**  gombbal be lehet állítani a kívánt működési időt is. A készülék folyamatos üzemeltetési ideje max. 10 perc lehet. Az **A9** kijelző ezt követően a beállított időből még hátralévő időt mutatja. A beállított idő eltelte után sípszó hallatszik, a motor automatikusan leáll, a készülék készenléti üzemmódba kapcsol át.
- A fordulatszám szabályozó gombot **A11** állítsa O (kikapcsolva) állásba.



Figyelmeztetés!

A készülék folyamatos üzemeltetési ideje max. 10 perc. Ezt követően a készüléket hagyja legalább 30 percig hűlni.

Impulzus fokozat

- Ha rövid ideig maximális fordulatszámra szeretne koverni, akkor az **A11** gombot állítsa **P** (impulzus fokozat) állásba és a gombot néhány másodpercig tartsa ebben a helyzetben. Az **A11** gomb elengedése után a gomb automatikusan visszakapcsol O (kikapcsolva) állásba. Az **A11** gombot csak néhány másodpercig tartsa P helyzetben (többször is megismételhető a bekapcsolás).

Az alanyagok feldolgozása

Keverőszár	Alanyagok	Ajánlott beállítás
A16 ballon alakú habverő	tojás fehérje, habtejszín, habos krémek stb.	<ul style="list-style-type: none">Fordulatszám fokozat: 6–8Idő: 2–4 perc
A15 vagy A19 keverőszár	krémek, tortatészták, öntetek, palacsinta stb.	<ul style="list-style-type: none">Fordulatszám fokozat: 4–6Idő: 3–4 perc
Dagasztókár A17	kenyér vagy pizzatészta stb.	<ul style="list-style-type: none">Fordulatszám fokozat: 1–3Idő: 4–6 percEnnél a keverőszárnál nem javasoljuk magasabb fordulatszám fokozat beállítását.



Megjegyzés:

a fenti fordulatszám fokozat és idő adatok csak tájékoztató jellegűek. Az alanyagokat előbb alacsony fokozaton (1 vagy 2) keverje össze az edényben **A13**, ellenkező esetben azok kifőrösöghetnek. Az összekeverés után magasabb fokozatra kapcsolhat. A keverés könnyebb lesz, ha puha vaját és margarint használ.

Tojás fehérje felveréséhez az edény **A13** és a habverő **A16** legyen tökéletesen tiszta és száraz. Ne felejtse el, hogy kis mennyiségű zsíradék (vagy tojás sárgája) is megműsíti a fehérje tökéletes felverését.

A tejszint a felverés előtt hűtse le kb. 6°C-ra. Az alanyagok a keverés előtt legyenek szobahőmérsékletűek.

A felpatadt alanyagok leszedése

- Amennyiben az alanyagok felragadnak az edény **A13** belső falára, és azt onnan szeretné lekaparni, akkor program futtatása esetén nyomja meg a RESET **B9** gombot, vagy kézi beállítás esetén a fordulatszám szabályozó gombot **A11** fordítsa O állásba. **Figyelem!** A fenti módon való leállítás esetén minden korábbi beállítás törlődik.
- A fordulatszám szabályozó gombot **A11** kapcsolja O (kikapcsolt) állásba, és a hálózati vezetékét is húzza ki az aljzatból.
- Az **A14** fedelet vegye le az edényről. Hajtsa fel a multifunkciós fejet **A1**. Győződjön meg a multifunkciós fej megfelelő rögzítéséről és a felpatadt alanyagokat távolítsa el az edény belső faláról.

- Az **A13** belső faláról hagyományos konyhai (pl. szilikon vagy műanyag) kaparóval lehet eltávolítani a felpatadt alanyagokat.
- Az edényben **A13** semmilyen idegen anyagot vagy tárgyat se hagyjon benn. Hajtsa te a multifunkciós fejet **A1** vízszintes helyzetbe. Az **A13** edényre tegye fel a fedelet **A14**. A készüléklet csatlakoztassa az elektromos hálózathoz és állítsa be a feldolgozási paramétereket.

A használat befejezése és a tartozékok leszerelése

- A használat befejezése után az **A11** gombot fordítsa O (kikapcsolva) állásba és a hálózati vezetékét is húzza ki.
- Az átlátszó fedelet **A14** vegye le az edényről (ha hasznáلتa).
- Az egyik kezével az **A10** kioldó kart hajtsa te a nyitott lakat jel felé. A multifunkciós fej **A1** reteszélése kiold. A másik kezével fogja meg a multifunkciós fejet **A1**. Engedje el a kioldó kart **A10** és a multifunkciós fejet **A1** hajtsa fel ütközésig. A multifunkciós fej **A1** felső helyzetben való rögzítését a kioldó kar **A10** alaphelyzetbe (zárt lakat jelhez) való visszaállása jelzi ki, amit kattánó hang is jelez.
- A használt keverőszárát kissé nyomja a multifunkciós fej **A1** irányába, és fordítsa el az óramutató járásával azonos irányba. A keverőszár kioldódik és ki lehet húzni a multifunkciós fej **A1** tengelyéből.
- Az **A13** edényt fordítsa el az óramutató járásával ellenkező irányba és emelje ki a készülék alsó részéből **A6**.
- A multifunkciós fejet **A1** hajtsa te vízszintes helyzetbe.
- Minden használat után tisztítsa meg a használt tartozékokat (lásd a tisztítással és karbantartással foglalkozó fejezetet).

HÚSDARÁLÁS, KOLBÁSZTÖLTÉS, KIBBEH ÉS DARÁLT KEKSZ KÉSZÍTÉS



Figyelmeztetés!

Az össze- vagy szétszerelés megkezdése előtt a készüléket kapcsolja le és a hálózati vezetékét húzza ki a fali aljzatból. A hálózathoz csatlakoztatott készülék össze és szétszerelése közben, ha az **A1** multifunkciós fej vízszintes állapotban található, akkor a készülék véletlenül bekapcsolhat, aminek személyi sérülés lehet a következménye.

A húsdaráló összeállítása (C és C₁ ábra)

- A daráló kamrába **C1** dugja be a csigatengelyt **C6**. Ügyeljen a csigatengely **C6** helyes behelyezésére a daráló kamrába **C1**.
- A tengely **C6** végére húzza rá a kését **C7** (az élekket kifelé), majd a finom, a közepes vagy a durva daráló tárcsát (**C8**; **C9** vagy **C10**), attól függően, hogy milyen méretre kívánja darálni a húst. Ügyeljen arra, hogy a daráló tárcsa beüljön a daráló kamrába **C1**.



Figyelmeztetés!

A daráló kés **C7** és a daráló tárcsák **C8**, **C9** vagy **C10** élesek, azokat óvatosan fogja meg, nehogy elvágja a kezét.

- A daráló kamrára **C1** hajtsa rá a **C11** menetes gyűrűt, és jól húzza meg.

A húsdaráló összeállítása kibbeh készítéséhez (C és C₂ ábra)

- A daráló kamrába **C1** dugja be a csigatengelyt **C6**. Ügyeljen a csigatengely **C6** helyes behelyezésére a daráló kamrába **C1**.
- A tengelyre **C6** húzza fel a kibbeh készítő feltétet **C13**, ügyelve arra, hogy megfelelően beüljön a daráló kamrába **C1**. Húzza fel a kúpos feltétet **C14** is a kibbeh készítő feltételre **C13**.
- Az egység egy menetes gyűrűvel **C11** rögzítse a daráló kamrában **C1**. A menetes gyűrűt **C11** nem túl nagy erővel húzza meg.

A húsdaráló összeállítása kolbász töltéséhez (C és C₃ ábra)

- A daráló kamrába **C1** dugja be a csigatengelyt **C6**. Ügyeljen a csigatengely **C6** helyes behelyezésére a daráló kamrába **C1**.
- A tengelyre **C6** húzza fel a szeparátort **C12**, ügyelve arra, hogy megfelelően beüljön a daráló kamrába **C1**. A szeparátorra **C12** tegye fel a kolbásztöltő kúpot **C15**.
- Az egységet a menetes gyűrűvel **C11** rögzítse a daráló kamrában **C1**. A menetes gyűrűt **C11** nem túl nagy erővel húzza meg.

A húsdaráló összeállítása daráltkeksz készítéséhez (C és C₄ ábra)

- A daráló kamrába **C1** dugja be a csigatengelyt **C6**. Ügyeljen a csigatengely **C6** helyes behelyezésére a daráló kamrába **C1**.
- A tengelyre **C6** húzza fel a szeparátort **C12**, ügyelve arra, hogy megfelelően beüljön a daráló kamrába **C1**. A sablontartót **C16** tegye a menetes gyűrűbe **C11**.
- A menetes gyűrűt **C11** a sablontartóval **C16** együtt csavarozza a daráló kamrára **C1**. A menetes gyűrűt **C11** nem túl nagy erővel húzza meg.
- A sablont **C17** dugja a sablontartóba **C16**.

Az összeállított daráló felszerelése a robotra

- A fordulatszám szabályozó gombot **A11** kapcsolja O (kikapcsolt) állásba, és a hálózati vezetékét még ne csatlakoztassa a fali aljzathoz. A multifunkciós fejet **A1** hajtsa le vízszintes helyzetbe, és arról szereljen le minden tartozékot: **A15**, **A16**, **A17** vagy **A19**. A hajtás fedelet **A8** szerelje fel a helyére.



Megjegyzés:

a készülék nem indítható el, ha az **A8** fedél nincs felszerelve a helyére.

- A multifunkciós fejről **A1** az **A3** fedelet vegye le. A fedél **A3** leszereléséhez nyomja meg az ujjával a fedél **A3** alsó részét, a kioldás után a fedél levehető.
- Az összeállított daráló egységet tegye a hajtásra **A4** kb. 45°-os szögben, majd az óramutató járásával ellenkező irányba forgassa el ütközésig (ez az üzemi helyzet).
- A daráló adagoló torkára **C2** húzza rá az adagoló tálcát **C4**, a daráló alá pedig tegyen be egy megfelelő méretű edényt. Használhatja a rozsdamentes edényt **A13** is. A kibbeh és daráltkeksz készítő használata esetén egy nagyobb tálcát tegyen a daráló alá.

Húsdarálás

- Előbb készítsé elő a húst a következő módon. A húst csontozza ki, abból vágja ki az inas és porcos részeket, majd a húst vágja kb. 2 x 2 x 6 cm-es darabokra, hogy könnyedén lehessen adagolni a **C2** nyílásba.



Figyelmeztetés!

Fagyott húst nem szabad a húsdarálóba adagolni. A darálás előtt a húst ki kell olvasztani.

- A készülék elektromos hálózathoz való csatlakoztatása előtt ellenőrizze le, hogy a készüléket a kiválasztott tartozékkal a jelen útmutató előírásai szerint állította-e össze, a multifunkciós fej **A1** vízszintes állapotban van-e, illetve, hogy a fordulatszám szabályozó gomb **A11** O (kikapcsolta) állásban áll-e.
- A hálózati vezetékét csatlakoztassa a fali aljzathoz. A **B10**  gomb megnyomásával a készüléket kapcsolja készenléti üzemmódba.
- A fordulatszám szabályozó gombbal **A11** állítsa be a kívánt fordulatszámot. Hús darálásához javasoljuk a 4. fokozat használatát. Előbb csak kisebb fordulatszámot állítson be, és ha szükséges, akkor kapcsoljon magasabb fokozatra. A kijelző mutatja az eltelt működési időt.
- A húsdarabokat egymás után tolja az adagoló torokba **C2** a tartozékként mellékelt nyomórúddal **C5** Ügyeljen arra, hogy

a nyílást **C2** ne tömjék el nagyobb húsdarabok. Egy adagban ne daráljon 5 kg-nál több húst. A húsdarálás időtartama néhány perc.



Figyelmeztetés!

A húst a kezével vagy más tárggyal a darálóba nyomni tilos. Ehhez a munkához mindig a nyomórudat **C5** használja.

- A megdarált hús az odakészített edénybe potyog ki. A **C1** húsdaráló kamrában maradt húsdarabokat egy zsemle, vagy egy kenyérszelet ledarálásával lehet kinyomni.
- A használat befejezése után a fordulatszám szabályozó gombot **A11** fordítsa O (kikapcsolta) állásba.
- A konyhai robot 10 perces üzemeltetés után automatikusan is kikapcsol, ha a fordulatszám szabályozó gombot **A11** nem kapcsolja korábban O (kikapcsolta) állásba. Ha a készülék magától áll le, akkor a fordulatszám szabályozó gombot **A11** állítsa O (kikapcsolta) állásba.

Kibbeh készítése

- A már megdarált és összekevert kibbeh húskéveréket tegye a **C4** adagoló tálcára.
- A készülék elektromos hálózathoz való csatlakoztatása előtt ellenőrizze le, hogy a készüléket a kiválasztott tartozékkal a jelen útmutató előírásai szerint állította-e össze, a multifunkciós fej **A1** vízszintes állapotban van-e, illetve, hogy a fordulatszám szabályozó gomb **A11** O (kikapcsolta) állásban áll-e.
- A hálózati vezetékét csatlakoztassa a fali aljzathoz. A **B10**  gomb megnyomásával a készüléket kapcsolja készenléti üzemmódba.
- A fordulatszám szabályozó gombbal **A11** állítsa be a kívánt fordulatszámot. Kibbeh készítéséhez javasoljuk a 4. fokozat használatát. Előbb csak kisebb fordulatszámot állítson be, és ha szükséges, akkor kapcsoljon magasabb fokozatra. A kijelző mutatja az eltelt működési időt.
- Az előkészített húskéveréket tolja az adagoló torokba **C2** a tartozékként mellékelt nyomórúddal **C5** A készülékből üreges hűshenger jön ki, amit kisebb darabokra lehet felszételni. A kibbeh egy hagyományos közel-keleti étel, amit darált húsból és töltelékéből áll.



Figyelmeztetés!

A húst a kezével vagy más tárggyal a darálóba nyomni tilos. Ehhez a munkához mindig a nyomórudat **C5** használja.

- A használat befejezése után a fordulatszám szabályozó gombot **A11** fordítsa O (kikapcsolta) állásba.
- A konyhai robot 10 perces üzemeltetés után automatikusan is kikapcsol, ha a fordulatszám szabályozó gombot **A11** nem kapcsolja korábban O (kikapcsolta) állásba. Ha a készülék magától állt le, akkor a fordulatszám szabályozó gombot **A11** állítsa O (kikapcsolta) állásba.

Kolbásztöltés

- Készítse elő a betét (amelybe a kolbászt tölteni fogja), és legalább 10 percig áztassa langyos vízbe. A már megdarált és összekevert kolbásztöltelékét tegye a **C4** tálcára. A betét vegye ki a vízből és az egyik végét kösse be (pl. hurkapálcika segítségével), a másik végét pedig húzza rá (mint egy harmonikát) a **C5** kolbásztöltő tölcsér kúpos felületére.
- A készülék elektromos hálózathoz való csatlakoztatása előtt ellenőrizze le, hogy a készüléket a kiválasztott tartozékkal a jelen útmutató előírásai szerint állította-e össze, a multifunkciós fej **A1** vízszintes állapotban van-e, illetve, hogy a fordulatszám szabályozó gomb **A11** O (kikapcsolta) állásban áll-e.
- A hálózati vezetékét csatlakoztassa a fali aljzathoz. A **B10**  gomb megnyomásával a készüléket kapcsolja készenléti üzemmódba.

- A fordulatszám szabályozó gombbal **A11** állítsa be a kívánt fordulatszámot. Kolbász töltéséhez javasoljuk a 4. fokozat használatát. Előbb csak kisebb fordulatszámot állítson be, és ha szükséges, akkor kapcsoljon magasabb fokozatba. A kijelző mutatja az eltelt működési időt.
- Az egyik kezével fogja meg a bél ősszeketített végét a kolbásztöltő feltételénél **C15**, majd a másik kezével a **C5** nyomórúdat megfogva adagolja a nyílásba **C2** a kolbásztöltéket. Ha a bél ráragad a **C15** feltételre, akkor vezesse be a beltet.



Figyelmeztetés!

A húst a kezével vagy más tárggyal a darálóba nyomni tilos. Ehhez a munkához mindig a nyomórúdat **C5** használja.

- A használat befejezése után a fordulatszám szabályozó gombot **A11** fordítsa O (kikapcsolva) állásba.
- A konyhai robot 10 perces üzemeltetés után automatikusan is kikapcsol, ha a fordulatszám szabályozó gombot **A11** nem kapcsolja korábban O (kikapcsolva) állásba. Ha a készülék magától állt le, akkor a fordulatszám szabályozó gombot **A11** állítsa O (kikapcsolva) állásba.

Daráltecs készítés

- Az előkészített tésztát tegye az adagoló tálcába **C4**.
- A sablon **C17** balra vagy jobbra húzásával állítsa be a sútni kívánt kecs keresztmetszetét.
- A készülék elektromos hálózathoz való csatlakoztatása előtt ellenőrizze le, hogy a készüléket a kiválasztott tartozékkal a jelen útmutató előírásai szerint állította-e össze, a multifunkciós fej **A1** vízszintes állapotban van-e, illetve, hogy a fordulatszám szabályozó gomb **A11** O (kikapcsolva) állásban áll-e.
- A hálózati vezeték csatlakoztassa a **F4** aljzathoz. A **B10**  gomb megnyomásával a készüléket kapcsolja készenléti üzemmódba.
- A fordulatszám szabályozó gombbal **A11** állítsa be a kívánt fordulatszámot. Daráltecs készítéséhez javasoljuk a 3-4. fokozat használatát. Előbb csak kisebb fordulatszámot állítson be, és ha szükséges, akkor kapcsoljon magasabb fokozatba. A kijelző mutatja az eltelt működési időt.
- A **C5** nyomórúdat adagolja a tésztát az adagoló nyílásba **C2**.
- A konyhai robot az adagolt tésztát a beállított sablon **C17** szerinti keresztmetszettel nyomja ki a gépből. A gépből kijövő darált tésztát egy tálcával vagy a tenyerével húzza el a sablontól. A hosszú tésztakigyót szelje le kisebb darabokra.



Figyelmeztetés!

Az alapanyagokat a kezével vagy más tárggyal a gépbe nyomni tilos. Ehhez a munkához mindig a nyomórúdat **C5** használja.

- A használat befejezése után a fordulatszám szabályozó gombot **A11** fordítsa O (kikapcsolva) állásba.
- A konyhai robot 10 perces üzemeltetés után automatikusan is kikapcsol, ha a fordulatszám szabályozó gombot **A11** nem kapcsolja korábban O (kikapcsolva) állásba. Ha a készülék magától állt le, akkor a fordulatszám szabályozó gombot **A11** állítsa O (kikapcsolva) állásba.

A használat befejezése és a daráló leszerelése

- A használat befejezése után az **A11** gombot fordítsa O (kikapcsolva) állásba és a hálózati vezeték is húzza ki.
- A daráló leszerelése előtt vegye le a **C4** adagoló tálcát. Nyomja meg az **A2** gombot, a daráló házát az óramutató járásával azonos irányba forgassa el, majd húzza le a multifunkciós fej **A1** hajtásáról. A daráló leszerelése után a fedelét **A3** szerelje vissza a helyére.
- A darálót az összeszerelés fordított sorrendjében szedje szét a tisztításhoz.
- Minden használat után tisztítsa meg a használt tartozékokat (lásd a tisztítással és karbantartással foglalkozó fejezetet).

RESZELÉS ÉS SZELETELÉS



Figyelmeztetés!

Az össze- vagy szétszerelés megkezdése előtt a készüléket kapcsolja le és a hálózati vezetékét húzza ki a fali aljzathoz.

A hálózathoz csatlakoztatott készülék össze és szétszerelése közben, ha az **A1** multifunkciós fej vízszintes állapotban található, akkor a készülék véletlenül bekapcsolhat, aminek személyi sérülés lehet a következménye.

A reszelő és szeletelő egység összeszerelése (D. ábra)

- A kamrába **D2** tegyen be egy használni kívánt dobót: **D3**, **D5**, **D6** vagy **D7**. Ügyeljen a dob helyes behelyezésére a kamrába **D2**, a kiválasztott dobót ütőközéig nyomja a kamrába **D2**. A megfelelő dob kiválasztásához tekintse meg A reszelő és szeletelő dobok kiválasztása fejezetet.



Figyelmeztetés!

A dobokat **D3**, **D5**, **D6** vagy **D7** óvatosan dugja a kamrába **D2**, mert a dobok éles részei készsérülést okozhatnak.

- A kiválasztott dobót rögzítse a kamrában **D2** a menetes gyűrű **D4** felcsavarozásával, a **D2** kamrán elől található menetre. A menetes gyűrűt **D4** nem túl nagy erővel húzza meg.

Az összeállított reszelő egység felszerelése a konyhai robotra (K. ábra)

- A fordulatszám szabályozó gombot **A11** kapcsolja O (kikapcsolt) állásba, és a hálózati vezetékét meg ne csatlakoztassa a fali aljzathoz. A multifunkciós fejet **A1** hajtsa le vízszintes helyzetbe, és arról szereljen le minden tartozékot: **A15**, **A16**, **A17** vagy **A19**. A hajtás fedelét **A8** szerelje fel a helyére.



Megjegyzés:

a készülék nem indítható el, ha az **A8** fedél nincs felszerelve a helyére.

- A multifunkciós fejről **A1** az **A3** fedelét vegye le. A fedél **A3** leszereléséhez nyomja meg az újjával a fedél **A3** alsó részét, a kioldás után a fedél levehető.
- Az összeállított reszelő egységet tegye a hajtásra **A4** kb. 45°-os szögben, majd az óramutató járásával ellenkező irányba forgassa el ütőközéig (ez az üzemi helyzet).
- A szeletelő és reszelő egység alá tegyen be egy megfelelő edényt. Használhatja a rozsdamentes edényt **A13** is.

A reszelő és szeletelő használata

- A reszelő és szeletelő hengerekkel szinte bármilyen gyümölcsöt és zöldséget, valamint más élelmiszer alapanyagokat lehet reszelni és szeletelni.
- Az alapanyagokat készítse elő és darabolja olyan méretűre, hogy beférjenek a **D8** adagoló torokba. A keményebb és szívósabb részeket (magokat, magházakat, héjakat stb.) távolítsa el a feldolgozandó alapanyagokból.



Figyelmeztetés!

A készülékkel diófélék héját vagy kemény magokat darálni és reszelni tilos.

- A készülék elektromos hálózathoz való csatlakoztatása előtt ellenőrizze le, hogy a készüléket a kiválasztott tartozékkal a jelen útmutató előírásai szerint állította-e össze, a multifunkciós fej **A1** vízszintes állapotban van-e, illetve, hogy a fordulatszám szabályozó gomb **A11** O (kikapcsolva) állásban áll-e.
- A hálózati vezeték csatlakoztassa a fali aljzathoz. A **B10**  gomb megnyomásával a készüléket kapcsolja készenléti üzemmódba.

- A fordulatszám szabályozó gombbal **A11** állítsa be a kívánt fordulatszámot. A reszeléshez és szeleteléshez javasoljuk a 6. fokozat használatát. Előbb csak kisebb fordulatszámot állítson be, és ha szükséges, akkor kapcsoljon magasabb fokozatra. A kijelző mutatja az eltelt működési időt.
- Az alapanyagokat fokozatosan adagolja a töltőtörökbe **D8**. Az alapanyagok töltőtörökbe **D8** nyomásához a nyomórudat **D1** használja. A reszelés és szeletelés időtartama néhány perc.



Figyelmeztetés!

Az alapanyagokat a kezével vagy más tárggyal a gépbe nyomni tilos. Ehhez a munkához mindig a nyomórudat **D1** használja.

- A töltőtörök ne töltse túl, az alapanyagot csak kis erővel nyomja a készülékbe a nyomórúddal **D1**. Időnként ellenőrizze le a töltőtörök **D8** keresztül, hogy a reszelő (szeletelő) dob nem tömődött-e el. A töltőtörök ne töltse meg a teljes magasságáig. A túl nagy mennyiségű alapanyag a motor túlterhelését okozhatja. A megreszelt vagy felszeletelt alapanyag az odakészített edénybe hullik ki.
- A használat befejezése után a fordulatszám szabályozó gombot **A11** fordítsa O (kikapcsolva) állásba.
- A konyhai robot 10 perces üzemeltetés után automatikusan is kikapcsol, ha a fordulatszám szabályozó gombot **A11** nem kapcsolja korábban O (kikapcsolva) állásba. Ha a készülék magától állt le, akkor a fordulatszám szabályozó gombot **A11** állítsa O (kikapcsolva) állásba.

Hasznos tanácsok a reszeléshez és szeleteléshez

- A legjobb eredményt friss és nem túlérett gyümölcsökkel érheti el. Ugyanez érvényes a zöldségfélékre is.
- A puhább gyümölcsöket (pl. az epret) a feldolgozás előtt pár percre tegye be a fagyaszűtőbe. Fagyott élelmiszereket nem szabad a daráló egységbe adagolni.
- Puha vagy egyszerű már lereszelt sajtot ne adagoljon a készülékbe. Ellenkező esetben a töltőtörök eltömődhet.
- Amikor a finom vagy nagyon finom reszelőt (**D3/D7**) vagy a szeletelőt **D6** használja, akkor az alapanyagokat csak könnyedén nyomja a töltőtörökbe **D8**. A durva daráló **D5** használata esetén az alapanyagot nagyobb erővel kell nyomni.

A reszelő és szeletelő dobok kiválasztása

Alapanyag	Fordulatszám beállítás	D6 szeletelő	D5 durva reszelő	D7 finom reszelő	D3 nagyon finom reszelő
Gyümölcs					
Alma	6	✓	✓	✓	
Friss kókuszdió (rost)	6			✓	✓
Körte	6	✓			
Zöldségfélék					
Sárgarépa	6	✓	✓	✓	
Cukkini	6	✓	✓		
Uborka	6	✓	✓		
Zeller	6	✓	✓	✓	
Hagyma	6	✓			
Burgonya (kisebb darabok)	6	✓	✓	✓	
Retek	6	✓	✓	✓	
Egyéb alapanyagok					

Száraz péksütemény (morzsa készítéséhez)	6			✓
Keménycsajt	6		✓	✓

- A táblázat a leggyakrabban feldolgozandó alapanyagokat tartalmazza.

A használat befejezése és a reszelő egység leszerelése

- A használat befejezése után az **A11** gombot fordítsa O (kikapcsolva) állásba és a hálózati vezetékét is húzza ki.
- Nyomja meg az **A2** gombot, a reszelő házat az óramutató járásával azonos irányba forgassa el, majd húzza le a multifunkciós fej **A1** hajtásáról. A reszelő leszerelése után a fedelet **A3** szerelje vissza a helyére.
- A reszelőt és szeletelőt az összeszerelés fordított sorrendjében szedje szét.
- Minden használat után tisztítsa meg a használt tartozékokat (lásd a tisztítással és karbantartással foglalkozó fejezetet).

MIXELÉS



Figyelmeztetés!

Az össze- vagy szétszerelés megkezdése előtt a készüléket kapcsolja le és a hálózati vezetékét húzza ki a fali aljzatból.

A hálózathoz csatlakoztatott készülék össze és szétszerelése közben, ha az **A1** multifunkciós fej vízszintes állapotban található, akkor a készülék véletlenül bekapcsolhat, aminek személyi sérülés lehet a következménye.

A mixer használata és az alapanyagok előkészítése

- A mixert friss gyümölcs italok, tejes koktélok, kevert italok, krémes levelek, szósók, friss mártások és mixelt bébiételek készítéséhez lehet használni. A mixerrel nem lehet gyümölcs és zöldség leveket előállítani, burgonyapürét készíteni vagy tojást felverni.
- Az alapanyagokat vágja egyforma (kb. 3 cm-es) darabokra.
- A fagyasztott alapanyagok (jégkocka, fagyasztott banán, eper stb.) mérete ne legyen 3 cm-nél nagyobb. A jégkockákat a fagyaszűtőből való kivétel után azonnal zúzza össze.
- A kemény magot vagy héjat tartalmazó gyümölcsöket és zöldségeket előbb magozza ki (sárga- és őszibarack, mangó stb.), illetve a héjat (narancs, ananász, mandarin, dinnye stb.) távolítsa el. Az ananászból vágja ki a középső keményebb részt is. Ellenkező esetben a mixer meghibásodhat.
- A kókuszdióból csak a fehér rostos részt használja fel.

A mixelő edény töltése és a mixer összeállítása

- A mixelő edénybe **E3** adagolja be a mixelni kívánt alapanyagokat.



Figyelmeztetés!

A forró gőz vagy a kiforrccsenő forró alapanyag égési sérülést okozhat. Ha forró folyadékokkal és alapanyagokkal dolgozik, akkor legyen különösen óvatos.

A üveg mixelő edény 55 °C-ig hőálló. Az edénybe ne adagoljon ennél melegebb folyadékokat és alapanyagokat, ellenkező esetben az üvegedény elrepedhet.

A melegebb folyadékokat és alapanyagokat előbb hűtse le.



Figyelmeztetés!

A mixelő edény maximális kapacitása 1,5 l. Ne töltsön be a maximum jelnél magasabban alapanyagokat. Forró folyadékok és habosodó alapanyagok esetében az edénybe **E3** a maximális szintnek csak a 2/3 részéig töltsön alapanyagokat.

- A mixelő edénybe **E3** dugja bele a nagy fedelet **E2**, ügyelve arra, hogy a perem az edény **E3** teljes kerületén felüljön. A nagy fedél **E2** furatába dugja be ütközésig a belső fedelet **E1**.

A mixer rögzítése a robotra (L. ábra)

- A fordulatszám szabályozó gombot **A11** kapcsolja O (kikapcsolt) állásba, és a hálózati vezetékét még ne csatlakoztassa a fali aljzathoz. A multifunkciós fejet **A1** hajtsa le vízszintes helyzetbe, és arról szereljen le minden tartozékot: **A15, A16, A17** vagy **A19**. A hajtás fedelet **A3** szerelje fel a helyére. A rozsdamentes acéledényt **A13** rögzítse az edénytartóban **A6**.
- A multifunkciós fejről **A1** az **A8** fedelet vegye le. Az összeállított mixelő edényt tegye a felső hajtásra **A7** és fordítsa el a zárt lakat irányába ütközésig.



Megjegyzés:

a készülékbe épített védelem nem engedi bekapcsolni a mixert, ha az nincs szabályszerűen a felső hajtáshoz **A7** rögzítve.

A mixer használata

- A készülék elektromos hálózathoz való csatlakoztatása előtt ellenőrizze le, hogy a készüléket a kiválasztott tartozékkal a jelen útmutató előírásai szerint állította-e össze, a multifunkciós fej **A1** vízszintes állapotban van-e, illetve, hogy a fordulatszám szabályozó gomb **A11** O (kikapcsolva) állásban áll-e.
- A hálózati vezetékét csatlakoztassa a fali aljzathoz. A **B10**  gomb megnyomásával a készüléket kapcsolja készenléti üzemmódba.

Előre beállított programok

- A készüléken található gomb segítségével a mixer egy előre beállított program segítségével futtatható.

Gomb	A program futása
	<ul style="list-style-type: none"> • Fordulatszám fokozat: 1–8 • A program futása közben a fordulatszám növekszik és csökken, illetve rövidebb szünetek is be vannak iktatva, az alapanyagok tökéletes feldolgozásához. • Idő: 1,5 perc

- Készenléti üzemmódban nyomja meg a **B8** gombot az előre beállított mixelő program indításához. A program futása közben világít a **B9–B10** gomb, a kiválasztott program gombja **B8**, a fordulatszám fokozat kijelző **B4**, továbbá a kijelzőn a kiválasztott programból még hátramaradt idő is látható.





Megjegyzés:

az előre beállított programokban nem lehet megváltoztatni

a fordulatszámokat. A működtető panel **B2** 

és **B3**  gombjaival azonban az üzemelési idő megváltoztatható. Mixeléshez legfeljebb 3 perc működési idő állítható be.

- A program futásának a szüneteltetéséhez nyomja meg a **B10**  gombot. A **B10**  gomb ismételt megnyomásával a program folytatódik. A memória funkció maximum 10 perces szünetet támogat. 10 perc eltelté után a működtető panel és a kijelzők **A9** elalszanak. A működtető panelen csak a **B10**  gomb világít tovább.

- Ha a programot idő előtt szeretné befejezni, akkor nyomja meg a **B9** RESET vagy a működő program gombot **B8**.
- A program befejezése után sipszó hallatszik, a motor leáll, a készülék átkapcsol készenléti üzemmódba.

Kézi beállítás

- Ha nem kívánja használni az előre beállított mixelő programot, akkor a fordulatszámot és a működési időt kézzel is beállíthatja. A fordulatszám a mixelés közben bármikor megváltoztatható. Az alapanyagok feldolgozását kezdje kisebb fordulatszámmal, majd fokozatosan növelje a fordulatszámot. Az ajánlott feldolgozási időket és az ajánlott fordulatszámokat a Mixelési útmutató táblázatban találja meg.





Figyelmeztetés!

A folyamatos üzemeltetés maximális ideje mixelés üzemmódban 3 perc. Ne mixeljen a készülékkel 3 percnél hosszabb ideig. Ezt követően a készüléket hagyja legalább 30 percre hűlni.

Fordulatszám beállítás

- A fordulatszám szabályozó gomb **A11** kivánt fordulatra való beállításával tudja bekapcsolni a mixelést. Az **A9** kijelző az eltelt feldolgozási időt mutatja. A használat befejezése után a fordulatszám szabályozó gombot **A11** fordítsa O (kikapcsolva) állásba. Ezzel a készüléket átkapcsolja készenléti üzemmódba.
- Ne mixeljen 3 percnél hosszabb ideig.

A fordulatszám és a működési idő beállítása

- A fordulatszám szabályozó gomb **A11** kivánt fordulatra való beállításával tudja elindítani a motor forgását. Az **A9** kijelző az eltelt feldolgozási időt mutatja.
- A **B2**  és a **B3**  gombbal be lehet állítani a kivánt működési időt is. Ne állítson be 3 percnél hosszabb időt. Az **A9** kijelző ezt követően a beállított időből még hátralévő időt mutatja. A beállított idő eltelté után sipszó hallatszik, a motor automatikusan leáll, a készülék készenléti üzemmódba kapcsol át.
- A fordulatszám szabályozó gombot **A11** állítsa O (kikapcsolva) állásba.

Impulzus fokozat

- Ha rövid ideig maximális fordulatszámmal szeretne keverni, akkor az **A11** gombot állítsa P (impulzus fokozat) állásba és a gombot néhány másodpercig tartsa ebben a helyzetben. Az **A11** gomb elengedése után a gomb automatikusan visszakapcsol O (kikapcsolva) állásba. Az **A11** gombot csak néhány másodpercig tartsa P helyzetben (többször is megismételhető a bekapcsolás).

Mixelési útmutató

Alapanyagok	Fordulatszám beállítás	Ajánlott mixelési idő
Feldarabolt gyümölcs vagy zöldség	7–8	90 másodperc
Bébiétel, főzelék	7–8	90 másodperc
Mártás, krém, páclé	5–6	60 másodperc
Smoothie és koktélok	7–8	90 másodperc
Levesek	7–8	90 másodperc
Jégkocka	P	60 másodperc



Megjegyzés:

A fenti adatok csak tájékoztató jellegűek. A tényleges mixelési idő függ az alapanyag méretétől és az elvárt mixelési konzisztenciától.

Típek és tanácsok a mixeléshez

- Ha az alapanyagok a késekre **E4** vagy az edény falához **E3** tapadnak, akkor a **B8** gomb megnyomásával, vagy kézi üzemmódban az **A11** gomb O (kikapcsolva) állásba fordításával kapcsolja le a készüléket.
- Figyelem!** A fenti módon való leállítás esetén minden korábbi beállítás törlődik.
- A fordulatszám szabályozó gombot **A11** kapcsolja O (kikapcsolt) állásba, és a hálózati vezetékét is húzza ki az aljzatból.
- Várja meg a kékeség **E4** teljes lefekeződését. A mixelő edényt szerelje le a multifunkciós fejről **A1**, ehhez az edényt fordítsa el a nyitott lakat jelre és az edényt vegye le a hajtásról. A fedelet **E2** húzza ki és kaparóval tisztítsa meg a késeket **E4** és az edény **E3** falát. Az edényben **E3** semmilyen idegen anyagot vagy tárgyat se hagyjon benn. A fedelet **E2** vegye vissza, majd a mixelő edényt szerelje vissza a multifunkciós fejre **A1**. A csatlakozódugót dugja az elektromos aljzatba, és kézi vagy előre programozott üzemmódban folytassa a mixelést (állítson be megfelelő működési időt).
- Forró folyadékok mixelése közben a belső fedelet **E1** ne húzza ki.
- Forró folyadékok és habosodó alapanyagok esetében az edénybe a maximális szintnek csak a 2/3 részéig töltsön alapanyagokat.
- Előbb csak kisebb adagot tegyen az edénybe, majd a fedél nyitlásán keresztül fokozatosan adagolja a további alapanyagokat. Ezzel jobb lesz a mixelés eredménye, mintha az összes alapanyagot egyszerre tenné a mixelő edénybe.
- Ha keményebb alapanyagokat folyadékokkal kíván összemixelni, akkor előbb a kemény alapanyagokat csak kisebb mennyiségű folyadékkal mixelje össze. A maradék folyadékokat a fedél nyitlásán keresztül fokozatosan töltsse az edénybe.
- Sűrű alapanyagok mixelése közben használja az impulzus funkciót, hogy az alapanyagok ne tapadjanak a késekre. A mixer rövid bekapcsolási intervallumokkal üzemeltesse.
- A jégkockákat a fagyasztaból való kivétel után azonnal zúzza össze. A részben megolvad jégkockákból nagy darab jégcsomó keletkezik, amelyet már nem lehet a géppel összezúzni.
- A szárított gyümölcsöket, kávészemeket, diókat, magokat stb. 1 percnél hosszabb ideig ne mixelje.

A használat befejezése és a mixer leszerelése

- A használat befejezése után az **A11** gombot fordítsa O (kikapcsolva) állásba és a hálózati vezetékét is húzza ki.
- Amikor a kékeség **E4** már leállt, akkor a mixelő edényt szerelje le a multifunkciós fejről **A1**, ehhez az edényt fordítsa el a nyitott lakat jelre és az edényt vegye le a hajtásról. A felső kihajtás fedelet **A8** szerelje fel a helyére.
- A mixert az összeszerelés fordított sorrendjében szedje szét a tisztításhoz. Az edényből **E3** puha műanyag kaparóval húzza ki a kész alapanyagot vagy ételt
- Minden használat után tisztítsa meg a használt tartozékokat (lásd a tisztítással és karbantartással foglalkozó fejezetet).

TISZTÍTÁS ÉS KARBANTARTÁS



Figyelmeztetés!

Bármilyen tisztítási vagy karbantartási feladat megkezdése előtt az **A11** gombot fordítsa O (kikapcsolva) állásba, majd a hálózati vezetékét is húzza ki a fali aljzataból.

A használt tartozékokat vegyi anyagokkal, karcoló vagy maró és egyéb módon agresszív anyagokkal tisztítani tilos. Ezek a készüléken maradóan sértéseket okozhatnak.

A konyhai robotot és a hálózati vezetékét vízbe mártani vagy folyóvíz alatt elmosogatni tilos. A készüléket és tartozékait mosogatógépben NEM LEHET elmosogatni.

- A használt tartozékokat és egységeket előbb szerelje ki az **A1** multifunkciós fejről, majd az összeállított egységeket szerelje szét (ha több rézről állnak).
- Minden levehető alkatrészt, amely közvetlenül kapcsolatba kerül a feldolgozott ételmiszerrel, mosogatószeres meleg vízben alaposan mosogassa el. Ha tojásfehérjéből készített habot, akkor a keverő edényt **A13** és a habverőt **A16** előbb hideg vízzel öblítse le. Ha ehhez a művelethez forró vizet használna, akkor a maradék fehérje megkeményedik és nehezebben távolítható el a felületről. A mixelő edényt **E3** az alább leírt módon tisztítsa meg.
- A mixelő edény **E3** tisztításához töltsön az edénybe 0,5 l tiszta vizet, és cseppentsen bele 1-2 csepp mosogatószer, majd a mixert szerelje fel a robotra és 10-15 másodpercre kapcsolja be. A robotot kapcsolja ki, a hálózati vezetékét húzza ki a fali aljzataból, várja meg a kés lefekeződését, majd a mixert vegye le a készülékről. A mixelő edény **E3** tartalmát öntse ki, az edényt **E3** alaposan öblítse ki tiszta vízzel, majd törölje szárazra. A mixelő edény **E3** külső felületét mosogatószeres vízben mosogassa el, majd tiszta vízzel öblítse le. **Figyelem!** A mixelő edény tisztítása közben ügyeljen arra, hogy az alsó részbe **E5** (amelyen keresztül a mixert a robothoz csatlakoztatja) ne kerüljön víz. Az alsó részről a vizet törölje le (vagy hagyja megszáradni). A mixelő edény **E3** belső részét hagyja tökéletesen megszáradni, a mixelő edény **E3** külső felületét ruhával törölje szárazra.
- Az elmosogatott tartozékokat tiszta vízzel öblítse le, majd törölje szárazra vagy hagyja megszáradni.



Figyelmeztetés!

A mixelő edény belső részének a tisztítása közben ügyeljen arra, hogy az **E4** kékeség ne okozzon sérülést, ugyanis vonatkozás a húsdaráló tárcsák **C8-C10**, a húsdaráló kés **C7**, a húsdaráló csiga **C6**, valamint a reszelő és szetelőléc doboz **D3, D5-D7** tisztítására is.

- A készülék külső felületét enyhén benedvesített puha és tiszta ruhával törölje meg. Ügyeljen arra, hogy az **A11** alá ne kerüljön víz.
- Az első **A4** és a felső **A7** hajtást csak száraz ruhával törölje meg.
- A hálózati vezetékét csak száraz ruhával törölje meg.

TÁROLÁS

- A fordulatszám szabályozó gombot **A11** kapcsolja O (kikapcsolt) állásba, és a hálózati vezetékét húzza ki a fali aljzataból. A készüléket és tartozékait tisztítsa meg (lásd a tisztítással és karbantartással foglalkozó fejezetet). Az eltárolás előtt a készüléket és minden használt tartozékot tisztítson meg. A tisztított tartozékokat szárítsa meg.
- A rozsdamentes edényt **A13** szerelje az edénytartóba **A6**.
- A multifunkciós fejet **A1** hajtja le vízszintes helyzetbe. A konyhai robotot és tartozékait száraz és tiszta helyen, gyerekektől és háziállatoktól elzárva tárolja.



Figyelmeztetés!

A készüléket és tartozékait ne tegye ki közvetlen napsütés vagy szélsőséges hőmérséklet hatásának, illetve a készüléket nedves és poros környezetben se tárolja. A készüléket ne fektesse az oldalára stb. A tárolás közben a tartozékok (mixer, húsdaráló, reszelő egység stb.) ne legyenek a multifunkciós feje **A1** felszerelve. A tárolt készülékre ne helyezzen rá semmilyen tárgyat.

MŰSZAKI ADATOK

Névleges feszültség.....	220-240 V
Névleges frekvencia.....	50/60 Hz
Névleges teljesítményfelvétel.....	1800 W
Tömeg (tartozékok nélkül).....	10,5 kg
A rozsdamentes acéledény térfogata.....	6,7 l
A rozsdamentes acéledény maximális kapacitása.....	4,5 l
A mixelő edény maximális kapacitása.....	1,5 l

Maximális üzemeltetési időtartam	10 perc
Mixer folyamatos üzemeltetési időtartama (max.)	3 perc
Hűlési idő két üzemeltetési ciklus között	30 perc
Zajszint	85 dB(A)

A készülék deklarált zajszintje 85 dB(A), ami „A” akusztikus teljesítménynek felel meg, 1 pW akusztikus teljesítményt figyelembe véve.

A szöveg és a műszaki paraméterek megváltoztatásának a joga fenntartva.

A HASZNÁLT CSOMAGOLÓANYAGOKRA VONATKOZÓ UTASÍTÁSOK ÉS TÁJÉKOZTATÓ

A használt csomagolóanyagot az önkormányzat által kijelölt hulladékgyűjtő helyen adja le.

AZ ELHASZNÁLÓDOTT ELEKTROMOS ÉS ELEKTRONIKUS BERENDEZÉSEK MEGSEMMISÍTÉSE



Ez a jel a terméken vagy a kísérő dokumentációban arra hívja fel a figyelmét, hogy az elektromos vagy elektronikus termék nem dobható a háztartási hulladék közé. A megfelelő ártalmatlanításhoz és újrahasznosításhoz a terméket kijelölt gyűjtőhelyen adja le. A fentiek alternatívájaként az EU országokban, illetve más európai országokban, hasonló termék vásárlása esetén az elhasználdott termék az üzletben

is leadható.

A termék megfelelő módon történő megsemmisítésével segít megőrizni az értékes természeti erőforrásokat, és hozzájárul a nem megfelelő hulladék-megsemmisítés által okozott esetleges negatív környezeti és egészségügyi hatások megelőzéséhez. A további részletekről a helyi önkormányzati hivatal vagy a legközelebbi hulladékgyűjtő hely ad tájékoztatást.

Az ilyen típusú hulladékok nem megfelelő módon történő ártalmatlanítása esetén a helyi előírások értelmében bírság szabható ki.

Az Európai Unió országában működő vállalkozások részére

Ha elektromos vagy elektronikus berendezést kíván ártalmatlanítani, akkor erre vonatkozóan kérjen információkat a termék eladójától vagy forgalmazójától.

Megsemmisítés az Európai Unió országain kívül

Ez a jel az Európai Unióban érvényes. Amennyiben ezt a terméket ártalmatlanítani kívánja, akkor tájékoztatásért forduljon a termék eladójához vagy a helyi önkormányzati hivatal illetékes osztályához.



A termék megfelel az adott termékekre vonatkozó összes európai uniós műszaki és egyéb előírásnak.

