



Haier

Indukciós főzőlap felhasználói kézikönyv

MAGYAR



HAISJ64MC

Köszönjük, hogy a Haier indukciós főzőlapot választotta. Kérjük, hogy a főzőlap telepítése előtt olvassa el figyelmesen a felhasználói kézikönyvet, majd pedig őrizze meg, hogy máskor is belelapozhasson.

Ezennel a Candy Hoover Group Srl. kijelenti, hogy a készülék megfelel a 2014/53/EU irányelvnek és a vonatkozó jogszabályi követelményeknek (az Egyesült Királyság piacán). A megfelelőségi nyilatkozat teljes szövegezése megtekinthető a www.candy-group.com weboldalon.

Biztonsági emlékeztető és karbantartás:

- **FIGYELMEZTETÉS:** A készülék és hozzáférhető részei használat közben felmelegszenek. A fűtőelemeket nem szabad megérinteni.
- A 8 évnél fiatalabb gyermekeket – folyamatos felügyelet hiányában – távol kell tartani a készüléktől.
- A készüléket csak akkor használhatják 8 éven felüli gyerekek, csökkent fizikai, érzékszervi vagy szellemi képességű, illetve tapasztalatokkal és ismeretekkel nem rendelkező személyek, ha felügyeletben részesülnek, vagy útmutatást kaptak a készülék biztonságos használatáról, és megértették a készülék használatában rejlő veszélyeket.
- Gyermek nem játszhatnak a készülékkel.
- A tisztítást és a karbantartást nem végezhetik felügyelet nélküli gyerekek.
- **FIGYELMEZTETÉS:** A zsírral vagy olajjal végzett felügyelet nélküli sütés-főzés veszélyes lehet és tüzet okozhat.
- SOHA ne próbálja meg vízzel eloltani a tüzet. Kapcsolja ki a készüléket, majd pedig takarja le a lángot például egy fedővel vagy egy takaróval.
- **FIGYELMEZTETÉS:** Tűzveszély: ne tároljon semmit a főzőfelületeken.
- **FIGYELMEZTETÉS:** Ha a felület megrepedt, kapcsolja ki a készüléket az áramütés elkerülése érdekében.
- A tisztításhoz ne használjon gőztisztítót.
- Ne helyezzen fémtárgyat (kést, villát, kanalat és fedőt) a főzőfelületre, mert átforrósodhat. A felnyitás előtt törölje le a fedélre fröccsent maradókat.
- A fedél lehajtása előtt hagyja kihűlni a főzőlap felületét.
- Használat után a vezérlőpanellel kapcsolja ki a főzőlapot. Ne hagyatkozzon a serpenyőérzékelőre.

- A készülék nem működtethető külső időkapcsolóval vagy külön távvezérlő rendszerrel.
- A kikapcsolást szolgáló eszközt a huzalozási szabályoknak megfelelően a hálózati vezetékbe kell beépíteni.
- A készülék hátsó felületének hőmérsékletét figyelembe véve az előírások határozzák meg a használandó vezeték típusát.
- Ha megsérült a hálózati kábel, akkor a veszélyek elkerülése érdekében a gyártónak, a gyártó hivatalos szervizének vagy egy hasonlóan képzett személynek kell azt kicserélnie.
- **VIGYÁZAT:** A hőkioldó véletlen visszaállítása miatti veszélyek elkerülése érdekében a készülék áramellátását nem szabad külső kapcsoló berendezésen, például időkapcsolón keresztül biztosítani, illetve nem szabad olyan áramkörre kapcsolni, amelyet a szolgáltató rendszeresen ki-be kapcsol.

FIGYELMEZTETÉS: Csak a főzőberendezés gyártója által tervezett, vagy a használati útmutatóban ajánlott burkolatokat vagy a készülékbe beépített burkolatokat használja. A nem megfelelő burkolatok használata baleset okozhat.

- Használjon mindig megfelelő főzőedényt.
- Az edényt mindig az éppen használatban lévő melegítőzóna közepére kell helyezni.
- Ne tegyen semmit a kezelőpanelre.
- Ne használja vágódeszkaként a főzőlap felületét.
- A fedél lehajtása előtt hagyja kihűlni a főzőlap felületét.
- **FIGYELEM:** a főzési folyamatot felügyelni kell. A rövid ideig tartó főzési folyamatot végig felügyelni kell

Tisztelt Vásárló!

Köszönjük, hogy a Haier indukciós főzőlapot választotta. Reméljük, hogy hosszú évekig fogja Önt szolgálni. Az 5 év kiterjesztett garanciáért kérjük, regisztrálja termékét a www.haiergarancia.hu weboldalon.

Kérjük, hogy a főzőlap telepítése előtt olvassa el figyelmesen a felhasználói kézikönyvet, majd pedig őrizze meg, hogy máskor is belelapozhasson.

A termék bemutatása

Az indukciós főzőlap elektromágneses főzőzónáinak, mikroszámítógépes vezérlésének és multifunkcióinak köszönhetően mindenféle főzési módra alkalmas, így ideális választás a mai családok számára.

A speciálisan importált anyagokból készült Haier indukciós főzőlap rendkívül felhasználóbarát, tartós és biztonságos.

Működési elv

Az indukciós főzőlap indukciós fűtőtekercsből, ferromágneses anyagokból készült főzőlapból és vezérlőrendszerből áll. Az elektromos áram erős mágneses teret hoz létre a tekercsen keresztül. Ez az ún. örvényáram hőt fejleszt, a hő pedig a készülék főzőzónáján keresztül közvetlenül az edényt melegíti.

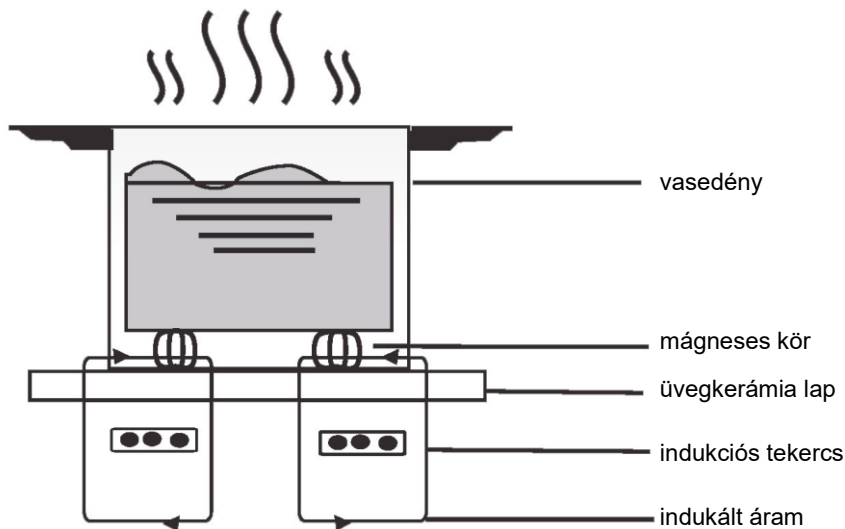

Biztonság

A főzőlapot kizárólag háztartási célra tervezték.

A termékek folyamatos fejlesztése miatt a Haier fenntartja a technikai fejlődéssel összefüggő műszaki, programozási vagy esztétikai tulajdonságok változtatásának a jogát.

● Túlmelegedés elleni védelem

A főzőzónákban egy érzékelő kíséri figyelemmel a hőmérsékletet. Ha a hőmérséklet túllép egy biztonságos szintet, a főzőzóna automatikusan kikapcsol.

● Kisméretű vagy nem mágneses tárgyak érzékelése

Ha egy 80 mm-nél kisebb átmérőjű edényt vagy más kisebb tárgyat (például kést, villát, kulcsot), vagy nem mágneses edényt (például alumínium edényt) hagyunk a főzőlapon, akkor körülbelül egy percig hangjelzés hallható, majd pedig a főzőlap automatikusan készenléti üzemmódba lép.

● Maradó hő figyelmeztetés

A főzőlap működését követően bizonyos mértékű visszamaradó hő tapasztalható. A „H” betű figyelmeztet arra, hogy ne nyúljunk a forró felülethez.

● Automatikus kikapcsolás

Az indukciós főzőlap egy másik biztonsági funkciója az automatikus kikapcsolás. Erre akkor kerül sor, ha ön elfelejtette kikapcsolni a főzőzónát. Az alapértelmezett kikapcsolási idők az alábbi táblázatban találhatóak:

Teljesítmény szint	A melegítő zóna automatikusan kikapcsolódik
1~3	8 óra
4~6	4 óra
7~9	2 óra

Az edény főzőzónáról történő levétele után azonnal megszűnik a zóna fűtése, és az egyperces hangjelzés után kikapcsolódik.

Figyelmeztetés: A pacemakerrel rendelkező személyeknek ki kell kérniük kezelőorvosuk véleményét az indukciós főzőlap használata előtt!

Telepítés

- Vágja ki a munkalapot az alábbi ábrán megadott méreteknek megfelelően. A nyílás körül legalább 50 mm helyet kell hagyni. A hőálló anyagból készült munkalapnak legalább 30 mm vastagnak kell lennie. Az 1. ábrán jelzett módon.

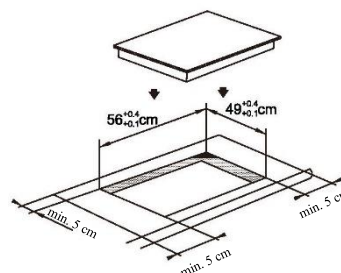

1. ábra

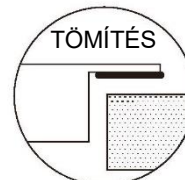

- Fontos, hogy az indukciós főzőlapnak megfelelő legyen a szellőzése, és a levegőbevezető és a kivezető nyílások ne tömődjenek el.

Gondoskodjon a főzőlap 2. ábra szerinti megfelelő telepítéséről.

2. ábra

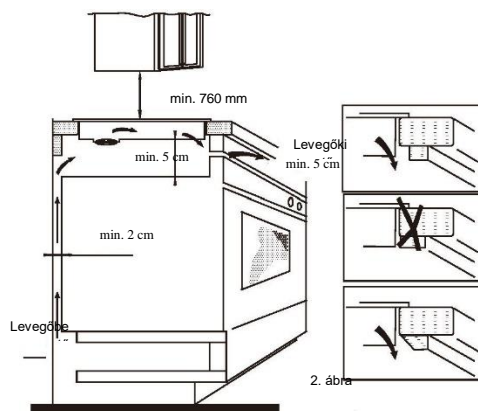

MEGJEGYZÉS: A főzőlap és a főzőlap feletti szekrény közötti biztonságos távolság legalább 760 mm.

3. A főzőlap alsó részén lévő rögzítőelem segítségével rögzítse a főzőlapot a munkalaphoz. A rögzítőelemek helyzete a munkalap vastagsága szerint szabályozható.

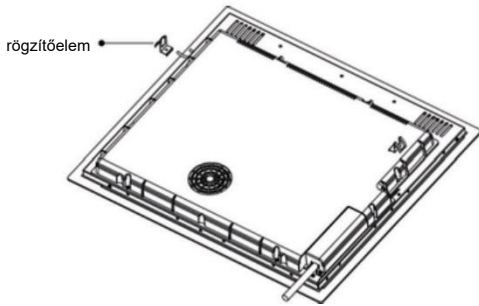

Figyelmeztetések:

- (1) Az indukciós főzőlapot szakképzett személynek kell telepítenie. Cégünk szakképzett szerelőikkel dolgozik. Soha ne próbálja meg saját maga telepíteni a készüléket.
- (2) Az indukciós főzőlapot nem szabad hűtőszekrény, fagyasztógép, mosogatógép vagy szárítógép fölé telepíteni.
- (3) Az indukciós főzőlapot úgy kell telepíteni, hogy optimális legyen a hőszugárzás.
- (4) A falnak és a főzőlap feletti területnek hőállóknak kell lennie.
- (5) A károk elkerülése érdekében a rétegelt lemezeknek és a ragasztónak hőállóknak kell lennie.

4. Hálózati csatlakoztatás

Az áramellátást a vonatkozó szabványok szerint egypólusú megszakítóval kell biztosítani. A csatlakoztatási mód a 3. ábrán látható.

Feszültség	Vezeték-csatlakozás				
380-415V3N-	1 L1	2 L2	3	4 N	5 ⏏
	Fekete	Barna	Kék	Sárga/Zöld	
220-240 V-	1	2 L	3	4 N	5 ⏏
	Fekete és Barna	Kék	Sárga/Zöld		

3. ábra

Ha a kábel sérült vagy cserére szorul, akkor a balesetek elkerülése érdekében a cserét ügyfélszolgálati szakembernek kell elvégeznie megfelelő szerszámok segítségével.

Ha a készüléket közvetlenül a hálózatra csatlakoztatják, akkor többpólusú megszakítót kell telepíteni az érintkezők között minimum 3 mm távolsággal.

A telepítőnek a biztonsági előírások szerint kell gondoskodnia a helyes elektromos csatlakoztatásról.

A kábel nem hajolhat meg vagy nem nyomódhat össze.

A kábelt rendszeres időközönként ellenőrizni kell, cseréjét csak szakképzett szerelő végezheti.

Az indukciós főzőlap rajza:

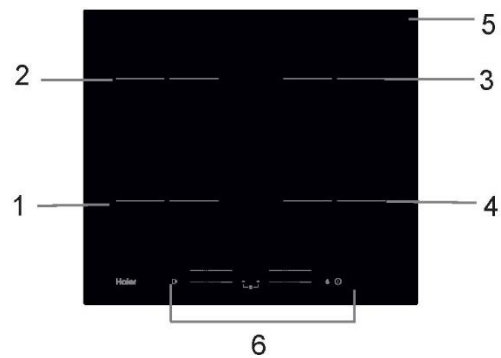

1. Max. 1500/2000 W zóna
2. Max. 1500/2000 W zóna
3. Max. 1500/2000 W zóna
4. Max. 1500/2000 W zóna
5. Üveglap
6. Kezelőpanel

A kezelőpanel vázlatos rajza

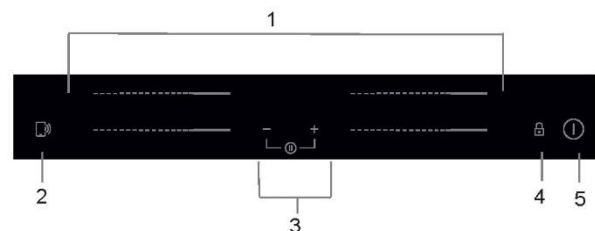

1. Melegítőzóna hőfokozat szabályzó
2. „Cook with me / Főzz velem” funkcióvezérlés
3. Időzítő kapcsoló
4. Billentyűzár
5. ON/OFF kapcsoló

A termék működése

Érintéses vezérlés

- A szabályozógombok érintésre reagálnak, ezért nem kell nyomást kifejteni rájuk.
- Ne az ujjhegyét, hanem az ujjbegyét használja.
- Minden sikeres érintéskor sípoló hang hallható.
- Ügyeljen arra, hogy a szabályozógombok mindig tiszták és szárazak legyenek, és semmilyen tárgy (például edény vagy konyharuha) ne takarja el őket. Egy vékony vízréteg is megnehezítheti a szabályozógombok működtetését.



A megfelelő edények kiválasztása



- Csak indukciós főzésre alkalmas alaprészsel rendelkező edényeket használjon. Keresse az indukciós főzést jelölő szimbólumot az edény alján vagy csomagolásán.
- Mágnesest elvégzésével ellenőrizheti edényeinek alkalmasságát. Közelítsen egy mágneset az edény aljához. Ha magához vonzza a mágneset, akkor az edény alkalmas az indukciós főzésre.
- Ha nincs mágnes:
 1. Öntsön egy kis vizet az ellenőrizendő edénybe.
 2. Ha a ... jel nem villog a kijelzőn és a víz melegszik, akkor az edény használatra alkalmas.
- A következő anyagokból készült edények nem alkalmasak a főzésre: tiszta rozsdamentes acél, mágneses alaprész nélküli alumínium vagy rézedény, üveg, fa, porcelán, kerámia és cserépedény.

Ne használjon egyenetlen peremű vagy ívelt fenekű edényeket.



Ügyeljen arra, hogy az edény alja legyen sima, illeszkedjen jól az üvegre, és a főzőzóna méretével azonos méretű legyen. Olyan edényeket használjon, amelyek átmérője megegyezik a kiválasztott zóna rajzolatával. Ha egy kicsivel még ennél is szélesebb az edény, akkor az energiafelhasználás maximális hatásfokú lesz. Kisebb edény használata esetén a hatásfok a vártnál gyengébb lesz. Előfordulhat, hogy a 140 mm-nél kisebb edényeket nem érzékeli a főzőlap. Az edényt mindig a főzőzóna közepére kell helyezni.

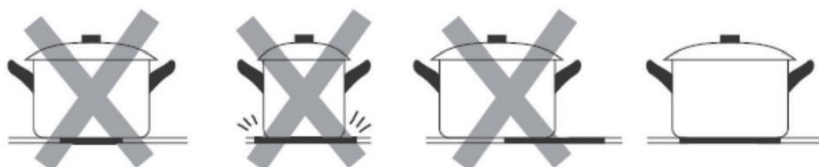

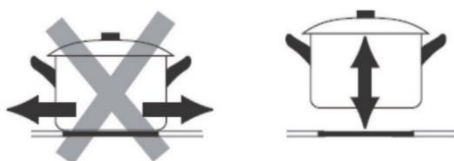

Az edényeket mindig emelje le az indukciós főzőlapról – ne csúsztassa az edényeket, mert összekarcolhatják az üveget.

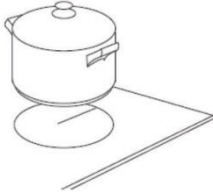

Használat

Főzés megkezdése

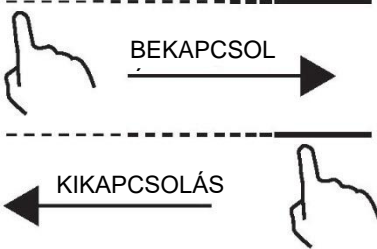
<p>Érintse meg három másodpercig a ON/OFF kapcsolót. A bekapcsolás után a hangjelző egyszer sípol, az összes kijelzőn a „-” vagy a „-” jelzés látható, ami azt jelenti, hogy az indukciós főzőlap készenléti üzemmódba került.</p>	
<p>Tegyen egy megfelelő edényt a használni kívánt főzőzónára.</p> <ul style="list-style-type: none">• Ügyeljen arra, hogy az edény alja és a főzőzóna felülete tiszta és száraz legyen.	
<p>A kiválasztott zóna teljesítmény-választó csúszka megérintésekor villogni kezd a kapcsoló melletti jelzőlámpa.</p>	
<p>Válassza ki a hőfokot a csúszka megérintésével.</p> <ul style="list-style-type: none">• Ha 1 perccel belül nem választ hőmérséklet-beállítást, akkor az indukciós főzőlap automatikusan kikapcsolódik. Ekkor újra kell kezdenie a műveletet az 1. lépéssel.• Főzés közben bármikor módosíthatja a hőmérséklet-beállítást.	

Ha a kijelzőn a jel villog váltakozva a hőmérséklet-beállítással



Ez azt jelenti, hogy

- nem a megfelelő főzőzónára helyezte az edényt, vagy
- az edény nem alkalmas indukciós főzésre, vagy
- az edény túl kicsi, vagy nincs a főzőzóna közepén.

Nem kezdődik el a melegítés, amíg nincs megfelelő edény a főzőzónán.



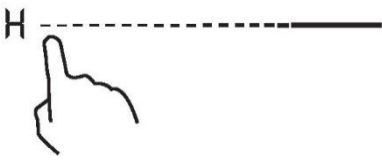

A kijelző 1 perc elteltével automatikusan kikapcsol, ha nincs megfelelő edény a főzőlapon.

A főzés befejezése

<p>Érintse meg a kikapcsolni kívánt zóna teljesítmény-választó csúszkáját.</p>	
<p>Kapcsolja ki a főzőzónát a csúszka „0” állásba történő állításával. Ellenőrizze, hogy a kijelzőn a „0” jel látható-e.</p>	

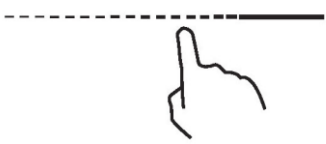
Kapcsolja ki az egész főzőlapot a ON/OFF kapcsoló megérintésével.	
Vigyázzon a forró felületekkel. H betű jelzi, hogy melyik főzőzóna forró. Akkor tűnik el, ha a felület biztonságos hőmérsékletűre lehűlt. Energiatakarékos funkcióként is használható. Használja a még meleg főzőlapot a következő étel vagy edény felmelegítésére.	

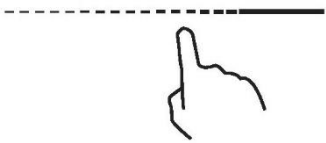

A Boost funkció használata

A Boost funkció bekapcsolása	
Érintse meg a kiválasztott zóna teljesítmény-választó csúszkáját.	
Csúsztassa el a csúszkát a „B” állásba. Ellenőrizze, hogy a kijelzőn a „b” jel legyen látható.	
A Boost funkció kikapcsolása	
Érintse meg annak a főzőzónának a csúszkáját, ahol ki kívánja kapcsolni a Boost funkciót.	
Kapcsolja ki a főzőzónát a csúszka „0” állásba történő állításával. Ellenőrizze, hogy a kijelzőn a „0” jel látható-e.	



- A funkció bármelyik főzőzónában működik.
- A főzőzóna 5 perc után visszavált az eredeti beállításra.
- Ha az eredeti hőfokbeállítás 0, akkor 5 perc múlva visszaáll a 9-es értékre.

A szabályozógombok lezárása

- A véletlenszerű használat megelőzése érdekében a szabályozógombok lezárhatóak (például ha a gyerekek véletlenül bekapcsolnák a főzőzónákat).
- Amikor a szabályozógombok le vannak zárva, a ON/OFF kapcsoló kivételével az összes szabályozógomb hatástalan.

A szabályozógombok lezárása	
Érintse meg és egy kis ideig tartsa lenyomva a  lezáró gombot.	A kezelőpanelen a „Lo” felirat látható.
A szabályozógombok feloldása	
Érintse meg és egy kis ideig tartsa lenyomva a  lezáró gombot.	





Amikor a főzőlap működése le van zárva, a ON/OFF  kapcsoló kivételével az összes szabályozógomb hatástalan. Az indukciós főzőlap vész helyzetben mindig kikapcsolható a ON/OFF  kapcsolóval, azonban a következő műveletnél először fel kell oldania a főzőlap lezárását.

Szünet üzemmód

- A főzőlap kikapcsolása helyett szüneteltethető a hevítés.
- A szünet üzemmódba lépve az ON/OFF gomb kivételével az összes vezérlőszerv ki van kapcsolva.

Belépés a szünet üzemmódba	
Érintse meg röviden egyszerre a “—” és a “+” gombot.	Minden kijelzőn a „11” jelenik meg
Kilépés a szünet üzemmódból	
Érintse meg röviden egyszerre a “—” és a “+” gombot.	



Amikor a főzőlap szünet üzemmódban van, az összes kezelőszerv ki van kapcsolva, kivéve az ON/OFF  gombot; vész helyzetben mindig ki tudja kapcsolni az indukciós főzőlapot az ON/OFF  kezelőszervvel. Ha nem lép ki a szünet üzemmódból, a főzőlap 10 perc után kikapcsol.

Power management teljesítmény-korlátozás

- Lehetőség van az indukciós főzőlap maximális teljesítményfelvételi szintjének beállítására; a felhasználó akár különböző teljesítménytartományok közül is választhat.
- Az indukciós főzőlapok képesek automatikusan szabályozni magukat, hogy alacsonyabb teljesítményszinten működjenek a túlterhelés veszélyének elkerülése érdekében.

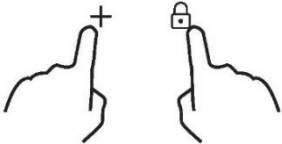
Belépés a Power management teljesítmény-korlátozás üzemmódba	
Kapcsolja be a főzőlapot, majd nyomja meg egyszerre a billentyűzárát és az “+” Időzítő gombot.	Az időzítő kijelzőjén „P5” jelenik meg, ami azt jelenti, hogy a teljesítményszint P5. Az alapértelmezett üzemmód a főzőlap maximális teljesítményszintje.
	

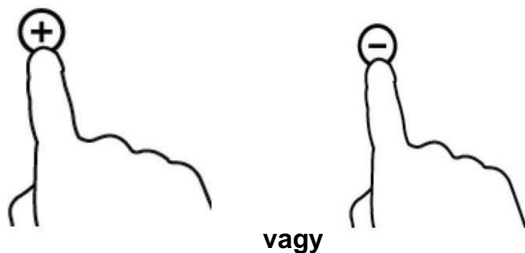
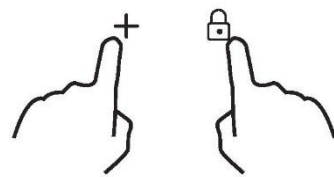
Szintváltás	
<p>nyomja meg az időzítő +/- gombját</p> 	<p>Összesen 5 teljesítményszint van, „P1” és „P5” között. Az időzítő kijelzőjén az aktuális szint jelenik meg.</p> <p>„P1”: a maximális teljesítmény 2,5 kW. „P2”: a maximális teljesítmény 3,5 kW. „P3”: a maximális teljesítmény 4,5 kW. „P4”: a maximális teljesítmény 5,5 kW. „P5”: a maximális teljesítmény a főzőlap maximális teljesítménye.</p>
Megerősítés és kilépés a Power Management üzemmódból	
<p>Nyomja meg egyszerre a billentyűzár és az Időzítő „+” gombot a megerősítéshez.</p> 	<p>Ekkor a főzőlap kikapcsol.</p>



Időbeállító kapcsoló

A kapcsolóóra kétféleképpen használható:

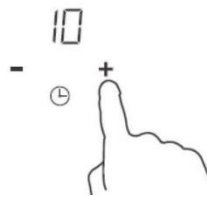
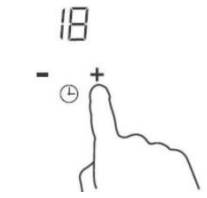
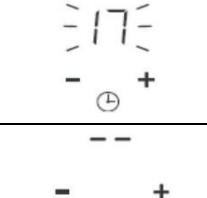
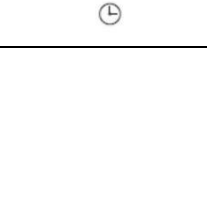

- A kapcsolóóra percjelzőként használható. Ebben az esetben az óra nem kapcsolja ki egyik főzőzónát sem a beállított idő elérésekor.
- Beállíthatja úgy is, hogy a beállított idő leteltekor egy vagy több főzőzóna kikapcsolódjon. Az időzítő maximális időtartama 99 perc.

a) A kapcsolóóra használata percjelzőként

Ha egy főzőzónát sem választ ki

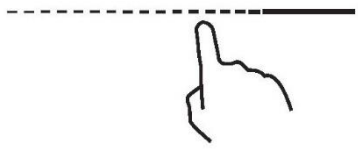

<p>Ellenőrizze, hogy a főzőlap be van-e kapcsolva. Megjegyzés: a percjelző akkor is használható, ha egy főzőzónát sem választ ki.</p>	
<p>Érintse meg a „+” gombot az időzítő kezelőszerveinél. A percjelző villogni kezd, és a „10” látható az időzítő kijelzőjén.</p>	
<p>Állítsa be az időt a „-” vagy a „+” gomb megérintésével. Javaslat: Az idő 1 perccel történő csökkentéséhez vagy növeléséhez érintse meg egyszer a „-” vagy a „+” kapcsolót. Az idő 10 perccel történő csökkentéséhez vagy növeléséhez tartsa lenyomva a „-” vagy a „+” gombot.</p>	
<p>Az idő beállítása után azonnal megkezdődik a visszaszámlálás. A kijelzőn a hátralévő idő jelenik meg, és az időzítő 5 másodpercig villog.</p>	
<p>A beállított idő leteltekor 30 másodpercig sípol a készülék, az időzítőn pedig a „-” felirat látható.</p>	

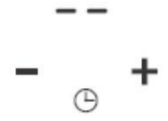
b) Az időzítő beállítása egy vagy több főzőzóna kikapcsolásához



Egy zóna beállítása	
Érintse meg a fűtési zóna csúszkáját	
Állítsa be az időt az időzítő „-” vagy a „+” gombjának megérintésével. Javaslat: Az idő 1 perccel történő csökkentéséhez vagy növeléséhez érintse meg egyszer a „-” vagy a „+” gombot. Az idő 10 perccel történő csökkentéséhez vagy növeléséhez tartsa nyomva a „-” vagy a „+” gombot.	
Az idő beállítása után azonnal megkezdődik a visszaszámlálás. A kijelzőn a hátralévő idő jelenik meg, és időzítő 5 másodpercig villog. MEGJEGYZÉS: A teljesítményszint-jelző melletti piros pont villogtani kezd, jelezve a kiválasztott zónát.	
A főzési idő leteltekor a megfelelő főzőzóna automatikusan kikapcsolódik.	

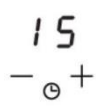

A másik főzőzóna tovább működik, ha előzőleg bekapcsolta azt.

Több zóna beállítása:	
Több zóna beállítása az egy zóna beállításához hasonló; Ha egyszerre több főzőzóna idejét állítja be, az adott főzőzónák tizedespontjai világítanak. A perckijelzőn a min. időzítő látható. Az adott zóna pontja villog. A lentiek szerint:	
----- (beállítva 15 percre)	
----- (beállítva 45 percre)	
A visszaszámláló lejártá után a megfelelő zóna kikapcsol. Ezután megjelenik az új min. időzítő, és a megfelelő zóna pontja villog. A jobb oldalon látható módon:	 (beállítva 30 percre)
Érintse meg a főzőzóna-kiválasztó gombot; a megfelelő időzítő megjelenik az időzítő kijelzőjén.	

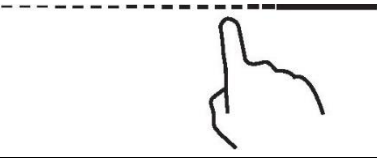
c) Időzítő törlése

Az időzítő törléséhez érintse meg az adott főzőzóna csúszkáját	
Tartsa lenyomva a „-” időzítő-vezérlőt; az időzítő „00”-ra vált és törlődik.	

Alapértelmezett üzemelési idők

Az automatikus kikapcsolás az indukciós főzőlap biztonsági védelmi funkciója. Automatikusan kikapcsolódik, ha ön elfelejti kikapcsolni a készüléket. A különböző teljesítményszintek alapértelmezett működési időtartamait az alábbi táblázat tartalmazza.

Teljesítményszint	1	2	3	4	5	6	7	8	9
Alapértelmezett időkapcsoló (óra)	8	8	8	4	4	4	2	2	2

Az edény levételekor az indukciós főzőlap azonnal befejezi a melegítést, és 2 perc elteltével automatikusan kikapcsolódik.



A pacemakert viselőknél ki kell kérniük kezelőorvosuk véleményét a készülék használata előtt.

Cook with me / Főzz velem funkció

Először is töltsen le a hOn alkalmazást, és telepítse hordozható eszközére. Ezután regisztrálja az indukciós főzőlapot az utasításokat követve közvetlenül az alkalmazásból.

A főzőlap és az alkalmazás párosításához kövesse az alábbiakat:

Tartsa lenyomva 4 másodpercig a főzőlapon lévő „Cook with me / Főzz velem” gombot. A 4 másodperc letelte után az időzítőn villogni kezd a PA felirat, és megkezdődik a párosítási folyamat. Innentől fogva kövesse az alkalmazás utasításait.



 4 másodpercig



Amikor a Wi-Fi be van kapcsolva: egy pont jelenik meg a LED jobb oldalán.

Amikor a Wi-Fi ki van kapcsolva: Nem jelenik meg pont.

A „Cook with me / Főzz velem” beállítása

Válasszon a hOn alkalmazás receptek menüből vagy a speciális programok menüből. Kövesse lépésről-lépésre az alkalmazásban található utasításokat, és amikor befejezte, küldje el a paramétereket a főzőlapnak.	
Amikor a főzőlap megkapja a parancsot az alkalmazásból, azt 2 hangjelzéssel és egy másodperces villogással jelzi.	
Ha ki akar lépni a „Cook with me / Főzz velem” funkcióból, változtassa meg a zóna teljesítményszintjét.	

a. A VEZETÉK NÉLKÜLI HASZNÁLAT PARAMÉTEREI

Technológia	Wi-Fi	BLE	NFC
Standard	IEEE 802.11b/n/g	Bluetooth v4.2, BR/EDR, BLE	/
Frekvenciasáv(ok) [MHz]	2402-2480	2402-2480	/
Maximális teljesítmény [mW]	1500	1500	/

b. TERMÉKINFORMÁCIÓK HÁLÓZATI BERENDEZÉSEKHEZ

Termékinformációk hálózati berendezésekhez	
a termék energiafogyasztása hálózati készenléti állapotban, ha az összes vezetékes hálózati port csatlakoztatva van, és az összes vezeték nélküli hálózati port aktiválva van:	1,5 W
A vezeték nélküli hálózati port aktiválása:	Kapcsolja be a főzőlapot.
A vezeték nélküli hálózati port deaktiválása:	Kapcsolja ki a főzőlapot.

A főzőedények kiválasztása



Önnek bizonyára sokféle főzőedénye van.

1. Ez az indukciós főzőlap többféle főzőedényt képes azonosítani, amelyek ellenőrzése az alábbi módszerek egyikével végezhető el:
Helyezze az edényt a főzőzónára. Ha az adott főzőzóna valamilyen teljesítményszintet jelez, akkor az edény alkalmas a főzésre. Ha az „U” betű villog, az edény nem alkalmas az indukciós főzőlapon történő főzésre.
2. Tartson egy mágneset az edényhez. Ha az edény magához vonzza a mágneset, akkor alkalmas az indukciós főzőlapon történő főzésre.
MEGJEGYZÉS: Az edény fenékrészének mágneses anyagot kell tartalmaznia.
Lapos aljúnak kell lennie, az alábbi 1. táblázat szerinti átmérővel.
3. Csak zománcozott acélból, öntöttvasból vagy rozsdamentes acélból készült, indukciós sütővel kompatibilis ferromágneses edényt használjon.
4. Olyan főzőedényt használjon, amely ferromágneses felületének (az edény aljának) átmérője az alábbi táblázatban megadott mérettartományba esik. (1. táblázat)
 - Ha kisebb méretű edényt használ, a teljesítmény csökkenhet.
 - Ha az 1. táblázatban megadottnál kisebb átmérőjű edényt használ, előfordulhat, hogy az edényt nem érzékeli a berendezés.

A zóna méretének megfelelően különböző átmérőjű edényeket használhat az alábbi képen látható módon:

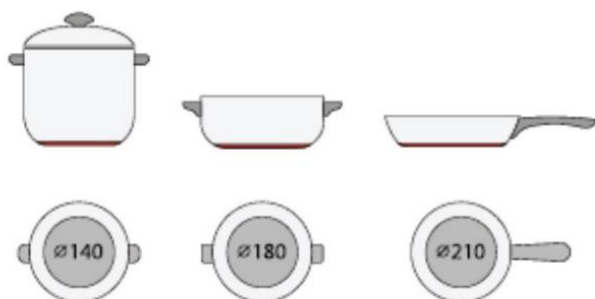



5. Ha a ferromágneses rész csak részben fedi a főzőedény alját, akkor csak a ferromágneses terület melegszik fel, az alap többi része pedig nem melegszik fel a főzéshez szükséges hőmérsékletre.
6. Ha a ferromágneses terület nem homogén, hanem más anyagot, például alumíniumot tartalmaz, ez befolyásolhatja a felmelegedést és a főzőedény érzékelését.

Ha a főzőedény alja az alábbi képekhez hasonló, akkor a főzőlap nem tudja felismerni.



Főzőzóna	Az indukciós főzőedény aljának átmérője	
	Minimum (mm)	Maximum (mm)
1 és 2	140	180
3 és 4	140	180

A fenti teljesítményértékek az edény méretétől és anyagától függően változhatnak.

Tisztítás és karbantartás

Az indukciós főzőlap felülete az alábbi módszerekkel könnyen tisztítható:

Szennyezés típusa	Tisztítási mód	Tisztítószer
Lámpa	Merítse meleg vízbe, majd törölje szárazra	Tisztítószivacs
Karikák és vízkő	Öntsön egy kis ecetet az érintett területre, törölje át puha ruhával, vagy használjon kereskedelemben kapható terméket	Speciális ragasztószer üvegkerámiához
Cukor, megolvadt alumínium vagy műanyag	Használjon üvegkerámiához alkalmas kaparót (szilikonos termék használata ajánlott)	Speciális ragasztószer üvegkerámiához

MEGJEGYZÉS: A tisztítás megkezdése előtt csatlakoztassa le a készüléket a hálózatról.

Hibakijelzés és ellenőrzés

Az indukciós főzőlap öndiagnosztikai funkcióval rendelkezik. Ezzel a teszttel a szerelő több alkatrész működését is ellenőrizheti anélkül, hogy a főzőlapot szétszerelné vagy leszerelné a munkafelületről.

Hibaelhárítás

1) A használat során előforduló hibakód és Megoldás;

Hibakód	Probléma	Megoldás
Automatikus helyreállítás		
E1	A tápfeszültség nagyobb mint a névleges feszültség.	Ellenőrizze, hogy megfelelő-e a hálózati ellátás. Az áramellátás helyreállása után kapcsolja be a készüléket.
E2	A tápfeszültség alacsonyabb mint a névleges feszültség.	
E3	A kerámialapos érzékelő hőmérséklete magas. (1#)	Várja meg, amíg a kerámialap hőmérséklete visszaáll a normál értékre.
E4	A kerámialapos érzékelő hőmérséklete magas. (2#)	Érintse meg az ON/OFF gombot a készülék újraindításához.
E5	IGBT hőmérséklete magas. (1#)	Várja meg, amíg az IGBT hőmérséklete visszaáll a normál értékre. Érintse meg az ON/OFF gombot a készülék újraindításához. Ellenőrizze, hogy a ventilátor megfelelően működik-e; ha nem, cserélje ki.
E6	IGBT hőmérséklete magas. (2#)	
Automatikus helyreállítás nélkül		
F3/F6	Kerámialap hőmérsékletérzékelő meghibásodása – rövidzárlat. (F3: 1#, F6: 2#)	Ellenőrizze a csatlakozást vagy cserélje ki a kerámialap hőmérséklet-érzékelőjét.
F4/F7	Kerámialap hőmérsékletérzékelő meghibásodása – nyitott áramkör. (F4: 1#, F7: 2#)	
F5/F8	Kerámialap hőmérsékletérzékelő meghibásodása – érvénytelen. (F5: 1#, F8: 2#)	
F9/FA	IGBT hőmérsékletérzékelő meghibásodása. (rövidzárlat/nyitott áramkör itt: 1#)	Cserélje ki a tápegységet.
FC/FD	IGBT hőmérsékletérzékelő meghibásodása. (rövidzárlat/nyitott áramkör itt: 2#)	

2) Konkrét meghibásodás és megoldás

Hiba	Probléma	A megoldás	B megoldás
A LED nem világít, amikor a készülék be van dugva.	Nincs áramellátás.	Ellenőrizze, hogy a csatlakozódugó megfelelően illeszkedik-e a konnektorba, és hogy a konnektor működik-e.	
	A kiegészítő tápegység és a csatlakoztatott kijelző hibája.	Ellenőrizze a csatlakozást.	
	A kiegészítő tápegység meghibásodott.	Cserélje ki a kiegészítő tápegységet.	
	A kijelző sérült.	Cserélje ki a kijelzőt.	
Bizonyos gombok nem működnek vagy a LED kijelző működése nem normális.	A kijelző sérült.	Cserélje ki a kijelzőt.	
A főzés üzemmód kijelzője kigyullad, de a hevítés nem indul el.	Túl magas a főzőlap hőmérséklete.	A környezeti hőmérséklet túl magas. Lehet, hogy a levegőbevezető vagy a szellőzőnyílás el van dugulva.	
	Meghibásodott a ventilátor.	Ellenőrizze, hogy a ventilátor megfelelően működik-e; ha nem, cserélje ki.	
	A tápegység meghibásodott.	Cserélje ki a tápegységet.	
A fűtés működés közben hirtelen leáll, és a kijelzőn „ <u>U</u> ” villog.	Nem megfelelő főzőedénytípus.	Használja a megfelelő főzőedényt (lásd a használati útmutatót).	A főzőedény-érzékelő áramkör megsérült, cserélje ki a tápegységet.
	A főzőedény átmerője túl kicsi.		
	A főzőlap túlhevült.	A készülék túlhevült. Várja meg, amíg a hőmérséklet visszatér a normális tartományba. Nyomja meg az ON/OFF gombot a készülék újraindításához.	
Az azonos oldalon lévő fűtési zónákban (például az első és második zónában) „ <u>U</u> ” felirat látható.	A tápegység és a csatlakoztatott kijelző hibája;	Ellenőrizze a csatlakozást.	
	A kommunikációs részegység kijelzője meghibásodott.	Cserélje ki a kijelzőt.	
	Meghibásodott az alaplap.	Cserélje ki a tápegységet.	
A ventilátormotor rendellenes hangot ad ki.	A ventilátormotor meghibásodott.	Cserélje ki a ventilátort.	

A fentiekben az általános hibák megítélését és ellenőrzését ismertettük.

Kérjük, hogy a veszélyek és az indukciós főzőlap sérülésének elkerülése érdekében ne szerelje szét a készüléket.

Ügyfélszolgálat

Hiba esetén – a Vevőszolgálat hívása előtt – végezze el az alábbiakat:

- - Ellenőrizze, hogy a készülék megfelelően be van-e dugva.
- - Nézze meg a fenti hibakijelzési táblázatot.

Ha továbbra sem tudja megoldani a problémát, kapcsolja ki a készüléket, ne próbálja meg szétszerelni, és hívja fel az Ügyfélszolgálatot.

Nyilatkozat

A kézikönyv tartalmát gondosan ellenőriztük. Az esetleges nyomdahibákért vagy kihagyásokért azonban nem vállalunk felelősséget.

A kézikönyv átdolgozott változata – minden további értesítés nélkül – műszaki módosításokat is tartalmazhat. Az ebben a kézikönyvben ábrázolt készülék megjelenése és színe eltérhet a tényleges készülék megjelenésétől és színétől.



A készülék jelölése megfelel az elektromos és elektronikus berendezések hulladékairól szóló 2012/19/EK európai irányelvnek (WEEE). Az elektromos és az elektronikus berendezések hulladékai (a környezetre kedvezőtlen következményekkel járó) szennyezőanyagokat és (újrahasznosítható) alapösszetevőket tartalmaznak. Fontos, hogy az elektromos és az elektronikus berendezések hulladékai különleges kezelésben részesüljenek a szennyezőanyagok megfelelő eltávolítása és elhelyezése, és minden anyag visszanyerése érdekében. Az emberek fontos szerepet játszhatnak annak biztosításában, hogy az elektromos és az elektronikus berendezések hulladékai ne váljanak környezeti problémává. Nagyon fontos néhány alapvető szabály betartása;

- Az elektromos és az elektronikus berendezések hulladékai nem kezelhetők háztartási hulladékként;
- Az elektromos és az elektronikus berendezések hulladékait az önkormányzat vagy az arra kijelölt vállalat kezelésében álló megfelelő gyűjtőhelyeken kell leadni.

Sok országban az elektromos és az elektronikus berendezések nagyméretű hulladékait a lakásokból és az otthonokból gyűjtik be. Új készülék vásárlása esetén a régit visszaadhatjuk a kiskereskedőnek, akinek egyedileg kell azt díjmentesen átvennie, ha a berendezés típusa és funkciója azonos a leszállított berendezés típusával és funkciójával.

Termékinformációk a háztartási elektromos főzőlapokról az Európai Bizottság 66/2014/EU rendeletével összhangban

Termékinformációk a háztartási elektromos főzőlapokról az Európai Bizottság 66/2014/EU rendeletével összhangban				
	Pozíció	Szimbólum	Érték	Mértékegység
Modell azonosítója			HAIJ64MC	
A főzőlap típusa:			Elektromos főzőlap	
Főzőzónák és/vagy főzőfelületek száma	zónák		4	
	területek			
Fűtési technológia (indukciós főzőzónák és főzőfelületek, sugárzó főzőzónák, tömör lapok)	Indukciós főzőzónák		X	
	Indukciós főzőfelületek			
	Sugárzó főzőzónák			
	Tömör lapok			
Kerek főzőzónák vagy főzőfelületek: a hasznos felület átmérője elektromos fűtésű főzőzónánként, 5 mm-es kerekítéssel	Bal hátsó	0	18,0	cm
	Hátsó középső	0		cm
	Jobb hátsó	0	18,0	cm
	Középső bal	0		cm
	Középső középső	0		cm
	Középső jobb	0		cm
	Bal első	0	18,0	cm
	Elülső középső	0		cm
Nem kerek főzőzónák vagy főzőfelületek: a hasznos hosszúság és szélesség elektromos fűtésű főzőzónánként, 5 mm-es kerekítéssel	Bal hátsó	L W		cm
	Hátsó középső	L W		cm
	Jobb hátsó	L W		cm
	Középső bal	L W		cm
	Középső középső	L W		cm
	Középső jobb	L W		cm
	Bal első	L W		cm
	Elülső középső	L W		cm
Főzőzóna vagy főzési terület energiafogyasztása kg-ra számítva	Bal hátsó	EC _{elektromos fűtés}	186,2	Wh/kg
	Hátsó középső	EC _{elektromos fűtés}		Wh/kg
	Jobb hátsó	EC _{elektromos fűtés}	202,8	Wh/kg
	Középső bal	EC _{elektromos fűtés}		Wh/kg
	Középső középső	EC _{elektromos fűtés}		Wh/kg
	Középső jobb	EC _{elektromos fűtés}		Wh/kg
	Bal első	EC _{elektromos fűtés}	182,4	Wh/kg
	Elülső középső	EC _{elektromos fűtés}		Wh/kg
Főzőlap energiafogyasztása kg-ra számítva		EC _{elektromos főzőlap}	189,1	Wh/kg
	Alkalmazott szabvány: EN 60350-2 Háztartási villamos főzőkészülékek – 2. rész: Főzőfelületek. A működési jellemzők mérési módszerei			
Energiatakarékossági javaslatok:				
<ul style="list-style-type: none"> • A főzőlap maximális hatékonysága érdekében helyezze az edényt a főzőzóna közepére. • Fedő használatával csökkenthető a főzési idő, és energia takarítható meg. • A főzési idő lerövidítése érdekében csökkentse minél kisebbre a folyadék vagy a zsír mennyiségét. • Kezdje a főzést magas hőmérséklet-beállítási értékkel, majd pedig csökkentse, amikor az étel már felmelegedett. • Olyan edényeket használjon, amelyek átmérője megegyezik a kiválasztott zóna rajzolatával. 				
Ezt az információt a készülék felhasználói kézikönyvének részeként kell tekinteni.				