

• A "dreame" szó a Dreame Technology Co., Ltd. és a kínai vállalatok rövidítése. Ez a vállalat kínai nevének " 追觅 " átírása, amely a kiválóságra való törekvést jelenti minden törekvésben, és tükrözi a vállalat elképzelését a folyamatos vezetésről, felfedezésről és kutatásról a tudomány és technológia területén.

DreameBot L10s **Pro**

Dreame Bot L10s Pro takarítórobot

Felhasználói kézikönyv

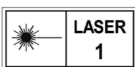
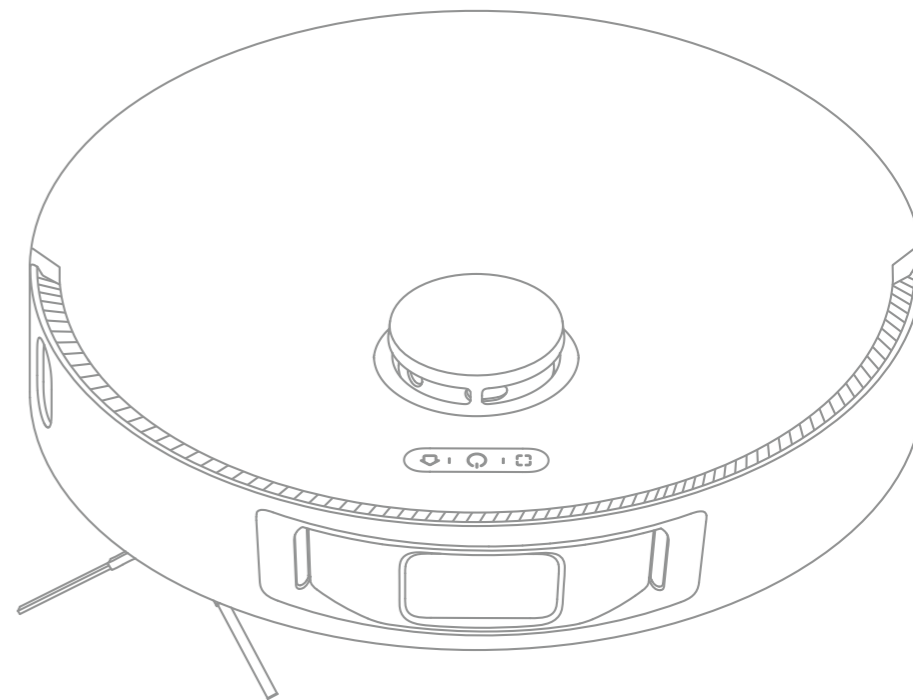

Honlap: <https://global.dreame.tech.com>
Gyártó: Dreame Trading (Tianjin) Co., Ltd.,
Kínában gyártották



RLS6L-EU-S00

A jelen kézikönyvben található illusztrációk csak illusztrációs célokat szolgálnak. Kérjük, tekintse meg a tényleges terméket.

dreame

Biztonsági információk

Felhasználási korlátozások

- A terméket nem használhatják 8 év alatti gyermekek, illetve fizikai, érzékszervi vagy értelmi fogyatékosokkal, korlátozott tapasztalattal vagy nem megfelelő ismeretekkel rendelkező személyek szülő vagy gondviselő felügyelete nélkül a biztonságos működés biztosítása és a veszélyek elkerülése érdekében. Gyermekek felügyelet nélkül nem végezhetnek tisztítást és karbantartást.
- Gyermekek nem játszhatnak ezzel a termékkel. Ügyeljen arra, hogy a gyermekek és a háziállatok biztonságos távolságban maradjanak a felmosóporszívótól, amikor az működésben van.
- Ez a termék kizárólag háztartási környezetben történő padlótisztításra szolgál. Ne használja kültéren, padlótól eltérő felületeken, illetve kereskedelmi vagy ipari helyiségekben.
- Ha a tápkábel megsérült vagy elszakadt, azonnal hagyja abba a használatát, és forduljon szervizközponthoz.
- Ne használja a robotot a talaj fölé függesztett területen anélkül, hogy előzetesen védőgátat használna.
- Ne helyezze a robotot fejjel lefelé. Ne használja az LDS lézerezékelő burkolatát, a robotburkolatot vagy a lökhárítót fogantyúként.
- A húzásból eredő sérülések vagy sérülések elkerülése érdekében a robot kezelése előtt távolítsa el minden laza tárgyat a padlóról, valamint a kábeleket vagy tápkábeleket a tisztítási útvonalról.
- Ne használja a robotot 40°C feletti vagy 0°C alatti hőmérsékleten, illetve folyadékokkal vagy ragadós anyagokkal szennyezett padlón.
- A robot használata előtt emelje le a padlóról a kábeleket, hogy azok ne mozogjanak a tisztítás során.
- Távolítsa el minden törékeny vagy apró tárgyat a padlóról, hogy ütközés esetén elkerülje a sérülést.

Biztonsági információk

Felhasználási korlátozások

- Tartsa távol a haját, az ujjakat és más testrészeket a robot szívónyílásától.
- Tartsa a kefetisztítót gyermekek elől elzárva.
- Ne helyezzen gyermekeket, háziállatokat vagy bármilyen tárgyat a robotra, akár álló, akár mozgó állapotban van.
- Ne használja a robotot gyúlékony anyagok tisztítására.
- Ne porszívózzon kemény vagy éles tárgyakat.
- Tisztítás vagy karbantartás előtt győződjön meg arról, hogy a robot ki van kapcsolva, és a töltőállomás ki van húzva.
- Ne használjon nedves törölruhát vagy bármilyen folyadékot a robot és a töltőállomás öblítéséhez. A mosható részeknek teljesen száraznak kell lenniük összeszerelés és használat előtt.
- Szállításkor ügyeljen arra, hogy a robot ki legyen kapcsolva, és lehetőleg eredeti csomagolásában legyen.
- Használja a terméket a használati útmutatóban található utasításoknak megfelelően. A felhasználó felelős a termék nem megfelelő használatából eredő károkért vagy veszteségekért.
- Ne használjon csereakkumulátort, töltőt vagy töltőállomást. Kizárólag az RCS0 tápegységgel való használatra.
- Ne próbálja meg saját maga szétszerelni, javítani vagy módosítani az akkumulátort vagy a töltőállomást.
- Ne helyezze a töltőállomást hőforrás közelébe.
- Ne használjon nedves vagy folyadékkal teli ruhát a töltőállomás töltőérintkezőinek letörléséhez.

Akkumulátor és töltés

Biztonsági információk

Akkumulátor és töltés

- A régi elemeket megfelelően ártalmatlanítsa. A feleslegessé vált elemeket a megfelelő újrahasznosító létesítményekbe kell vinni.
- Ha a robotot hosszabb ideig nem használja, töltsse fel teljesen, majd kapcsolja ki, és tárolja hűvös, száraz helyen. A robotot legalább 3 havonta egyszer töltsse fel, hogy elkerülje az akkumulátor túlzott lemerülését.
- A termékben újratölthető akkumulátorok vannak, amelyeket csak szakképzett szakemberek vagy szervizek cserélhetnek ki.
- A lítium-ion akkumulátor a környezetre veszélyes anyagokat tartalmaz. A robot kidobása előtt először ki kell venni az akkumulátort, majd a készülék használatának helye szerinti ország vagy régió helyi törvényeinek és előírásainak megfelelően kell kidobni vagy újrahasznosítani.
- Az akkumulátorcsomag eltávolításához a termékből ideális esetben teljesen el kell használni. A m akkumulátor eltávolítása előtt húzza ki a készüléket a hálózathoz. Csavarja ki a készülék alján lévő csavart, majd vegye le a fedelet.
- Húzza ki az akkumulátor csatlakozóját, majd vegye ki az akkumulátort. A sérülések elkerülése érdekében kerülje az akkumulátor tokjának sérülését.

- Vigye az akkumulátort egy szakszerű újrahasznosítóhoz

Fontos biztonsági információk

- Az LDS lézeres érzékelő megfelel az IEC 60825-1:2014 szabványnak az 1. osztályú lézertermékekre vonatkozóan, és nem bocsát ki veszélyes lézersugárzást.

A Dreame Trading (Tianjin) Co., Ltd. ezennel kijelenti, hogy az RLS6L típusú rádiós eszköz megfelel a 2014/53/EU irányelvnek. Az EU-megfelelőségi nyilatkozat teljes szövege a következő weboldalon érhető el: <https://global.dreame.tech.com>. Részletes elektronikus használati utasítás a <https://global.dreame.tech.com/pages/user-manuals-and-faqs> oldalon található.

Termék áttekintés

Tartozékok

Előre telepített tartozékok



Fő kefe

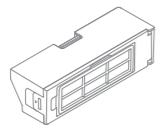

Porgyűjtő tartály

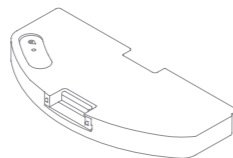

Víz tartály



Tisztítóeszköz

Inne akcesoria



Oldalsó kefe



Tápkábel

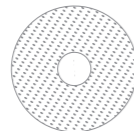

Mosókazetta ×2



Mosópatron tartó ×2

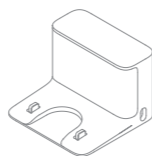

Töltőállomás

Termék áttekintés

Robot

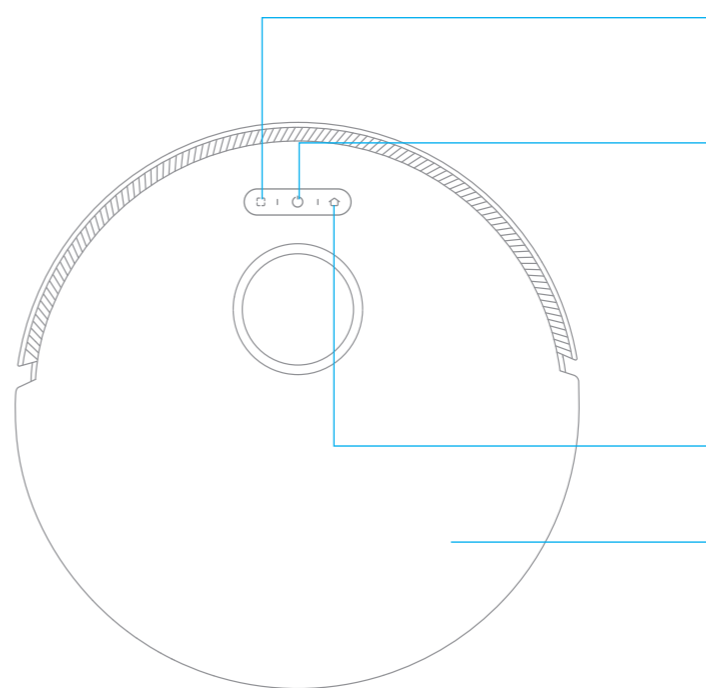

Foltos tisztítás gomb

- Nyomja meg röviden a foltos tisztítási mód indításához

Bekapcsoló/tisztító gomb

- Nyomja meg és tartsa lenyomva 3 másodpercig
- Ha a robot be van kapcsolva, nyomja meg a gombot a tisztítás megkezdéséhez.

Állapotjelző

- Fehér fény: tisztítás folyamatban vagy tisztítás befejezve
- Villogó narancssárga fény: hiba

Dokkoló gomb

- Nyomja meg a gombot, hogy a robotot visszaküldje a töltőállomásra.

Borító

Termék áttekintés

Robot

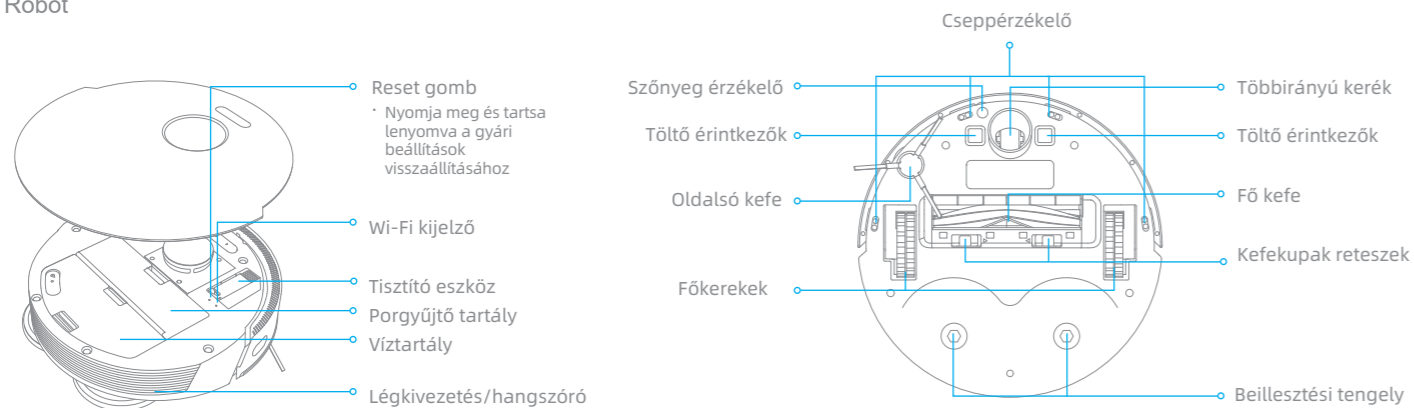

Robot érzékelők

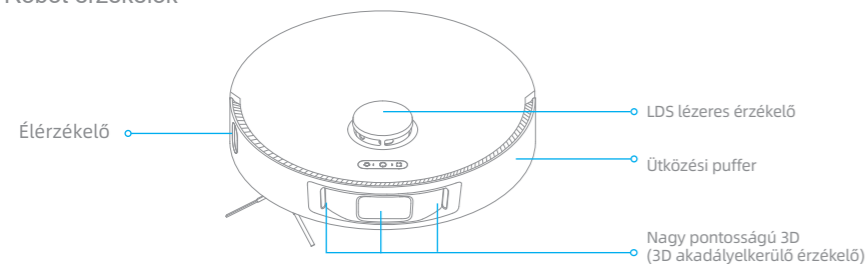

Termék áttekintés

Poros tartály

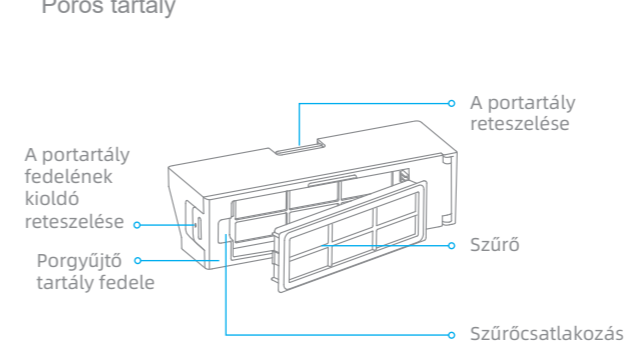

Töltőállomás

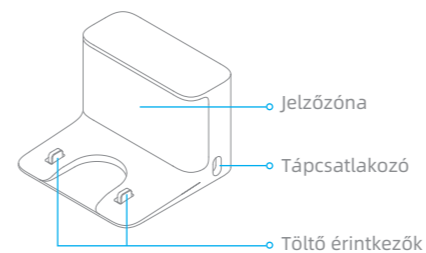

Víz tartály

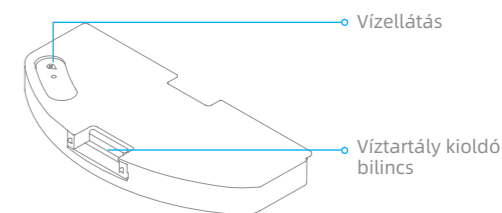

Mopping modul

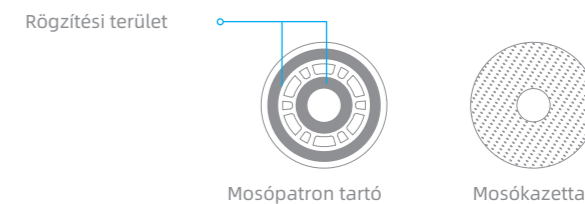

Czyszczenie

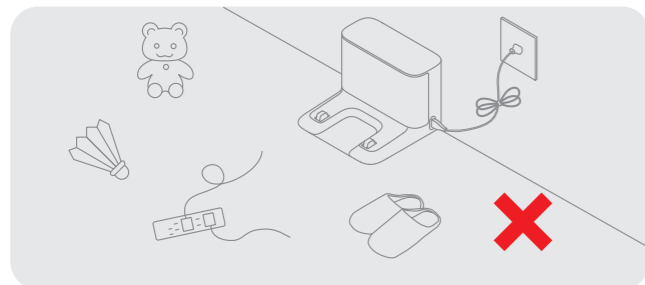

Aby poprawić wydajność pracy robota, schowaj luźne przewody (w tym przewód zasilający stacji ładującej), ścierki, kapcie, zabawki itp.

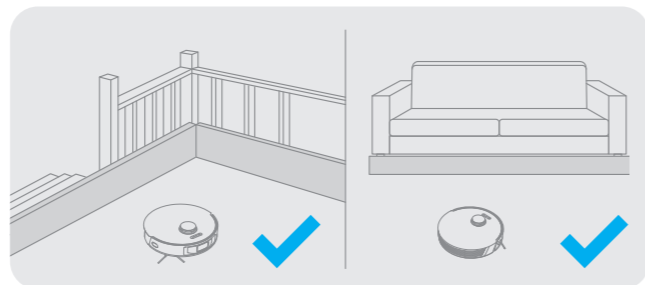

Przed czyszczeniem użyj fizycznej zapory na krawędziach schodów i sofy, aby zapewnić bezpieczną i płynną pracę robota.

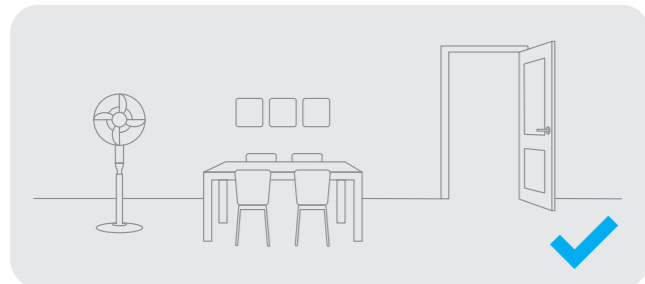

Otwórz drzwi do sprzątanego pomieszczenia i umieść meble tak, aby uzyskać więcej miejsca.

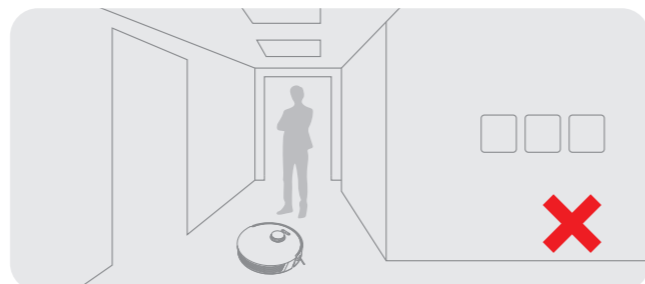

Aby zapobiec nierozpoznanie czyszczonego obszaru, nie stawaj bezpośrednio przed robotem, na progu, w korytarzu lub w wąskich miejscach.

Használat előtti előkészítés

1. Távolítsa el a védőfóliát

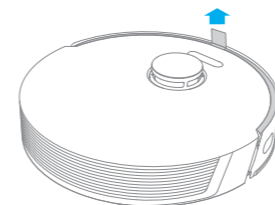

2. Szerelje fel az oldalsó keféket

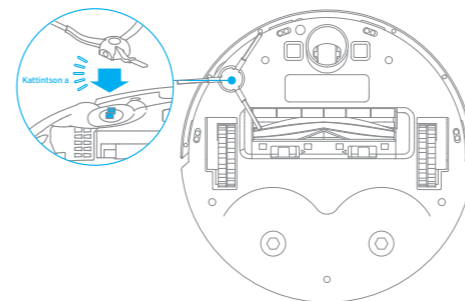

Megjegyzés: illessze az oldalsó keféket, amíg nem hallja a kattantást.

3. A töltőállomást egy vízszintes felületen, a fal mellett kell elhelyezni, és csatlakoztatni kell egy konnektorhoz.

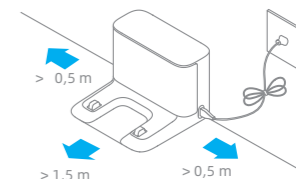

Figyelem!

- Tartson legalább 0,5 méteres távolságot a töltőállomás mindkét oldalán és legalább 1,5 méteres távolságot a töltőállomás előtt.
- A telefon és a robot közötti megfelelő kapcsolat biztosítása érdekében győződjön meg arról, hogy a porszívó, a robot és a töltőállomás is Wi-Fi hatótávolságon belül van.
- Ne helyezze a töltőállomást közvetlen napfénybe vagy olyan helyre, ahol más tárgyak blokkolhatják a jelzónát. Ez megakadályozhatja, hogy a robot visszatérjen a töltőállomásra töltés céljából.

4. Helyezze a robotot a töltődokkolóba. A robot automatikusan elkezd töltődni

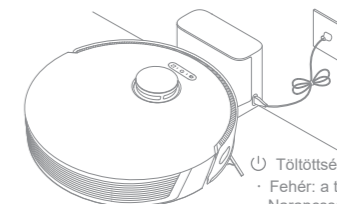

Figyelem!

- Az első használat előtt tölts fel az akkumulátort teljesen.
- Ne szerelje fel a felmosómodult töltés közben. Legyen különösen óvatos a nedves felmosóval, mert károsíthatja a padlót.

Csatlakozás a Mi Home/Xiaomi Home alkalmazással

Ez a termék a Mi Home/Xiaomi Home alkalmazással működik, amely a készülék vezérlésére használható.

1. Töltse le a Mi Home/Xiaomi Home alkalmazást

Az alkalmazás letöltéséhez és telepítéséhez szkenelje be a roboton található QR-kódot, vagy keressen rá az alkalmazásboltban a "Mi Home" vagy "Xiaomi Home" kifejezésre.

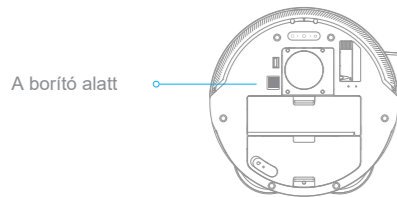

A borító alatt

2. Adja hozzá a készülékét

Nyissa meg a Mi Home/Xiaomi Home-ot, kattintson a " + " gombra a jobb felső sarokban, és szkenelje be a fenti QR-kódot újra a következők hozzáadásához "DreameBot L10s Pro". Kövesse az utasításokat a Wi-Fi kapcsolat befejezéséhez.

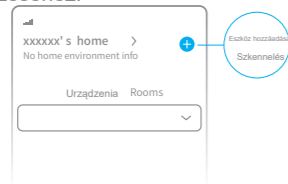



És itt a hozzáadás
Szkenelés

Figyelem!

- Csak a 2,4 GHz-es Wi-Fi támogatott.
- Az alkalmazás verziója frissíthetett. Kövesse az aktuális alkalmazásverzióknak megfelelő utasításokat.

3. A Wi-Fi kapcsolat visszaállítása

Nyissa ki a porszívó felső fedelét, hogy láthassa a Wi-Fi kijelzőt. Ezután nyomja meg egyszerre a  és  gombokat, és tartsa lenyomva, amíg a hálózat konfigurálására váró hangjelzés nem hallatszik. Amikor a Wi-Fi jelző lassan villogni kezd, ez azt jelzi, hogy a kapcsolat visszaállítása sikeresen megtörtént.

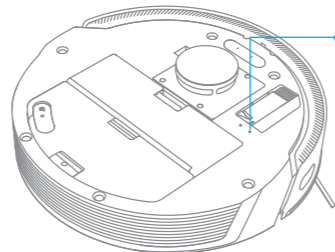



Wi-Fi kijelző
- Lassú villogás: kapcsolatra vár
- Gyors villogás: csatlakozás
- Bekapcsolva: csatlakozik a Wi-Fi-hez

Megjegyzés: Ha a telefon nem tud csatlakozni a porszívóhoz, állítsa vissza a Wi-Fi hálózatot, és adja hozzá újra a készüléket.

Művelet

1. be/ki kapcsolás

A porszívó bekapcsolásához tartsa lenyomva a gombot  3 másodpercig. Amikor a bekapcsolásjelző folyamatos fehér fénnel világít, ez azt jelzi, hogy a robot készenléti üzemmódban van. A kikapcsoláshoz nyomja meg és tartsa lenyomva 3 másodpercig a  gombot, amikor a készülék nem mozog. A robot kikapcsolásával az aktuális takarítási feladat befejeződik.

2. Tisztítás

A porszívó bekapcsolásához nyomja meg röviden a gombot . Bekapcsolás után a porszívó pontosan feltérképezi a tisztítási útvonalat, módszeresen tisztít a szélék és a falak mentén, majd cikcakkos mintázatban befejezi az egyes helyiségek tisztítását, biztosítva a pontosságot és a hatékonyságot.

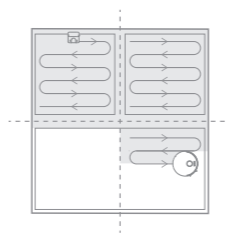

Figyelem!

- A tisztítási feladat megkezdése előtt győződjön meg arról, hogy a robot teljesen feltöltött és a töltőállomásra indul. Ne mozgassa a töltőállomást, amíg a robot fut.
- Ha a töltöttségi szint túl alacsony, a porszívó automatikusan visszatér a dokkolóállomásra a feltöltéshez. Amint a robot elegendő energiával feltöltődött, folytatja a befejezetlen takarítási feladatokat. (A takarítási üzemmód folytatása funkciót előzetesen engedélyezni kell az alkalmazásban).

3. Tisztítási mód

A Mi Home/Xiaomi Home alkalmazásban négy tisztítási mód áll rendelkezésre:

csendes, normál, erős és turbó. Az alapértelmezett üzemmód a standard üzemmód.

4. Szünet/alvó üzemmód

Szünet: Bármelyik gomb megnyomásával szüneteltetheti a robotot tisztítás közben.

Alvó üzemmód: A robot 10 perc inaktivitás után automatikusan alvó üzemmódba lép, amely után a tápellátás és a töltés kijelzői kikapcsolnak. Az ébresztéshez nyomja meg bármelyik gombot.

Figyelem!

- A robot automatikusan kikapcsol, ha 12 óránál hosszabb ideig alvó üzemmódban marad.
- A porszívó leállítása és a töltőállomásra helyezése befejezi az aktuális takarítást.

5. "Ne zavarjon" üzemmód

A "Ne zavarjon" üzemmód megakadályozza, hogy a robot automatikusan elindítsa a tisztítást, és a robot bekapcsolásjelzője kikapcsolva marad. A "Ne zavarjon" üzemmód be- és kikapcsolható, illetve az alkalmazáson keresztül módosítható az órája. (Az üzemmód alapértelmezés szerint 22:00 és 08:00 között aktív).
Figyelem!

- A korábban ütemezett takarítási feladatok továbbra is "Ne zavarjon" üzemmódban kerülnek végrehajtásra.
- A korábban be nem fejezett tisztítási feladatok a "Ne zavarjon" üzemmód befejezése után folytatódnak.

Használja a címet.

6. Foltos tisztítási mód

Ha a robot szünetel vagy készenléti üzemmódban van, nyomja meg a gombot , és tartsa lenyomva 3 másodpercig a foltos tisztítási üzemmód elindításához. Ebben az üzemmódban a robot egy 1,5 × 1,5 méteres négyzet alakú területet tisztít meg közvetlenül maga körül. Amikor a foltos tisztítás befejeződött, a robot automatikusan visszatér eredeti helyzetébe és kikapcsol.

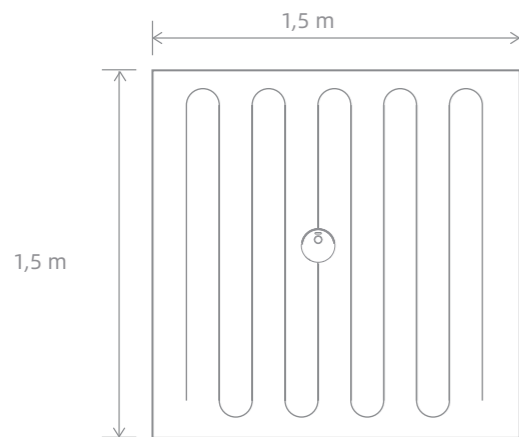

Megjegyzés: Ha a robot szünetel, a foltos tisztítási mód aktiválása befejezi az aktuális tisztítási feladatot.

7. Tervezett takarítás

A Mi Home/Xiaomi Home alkalmazás lehetővé teszi a takarítás ütemezését. A robot automatikusan elkezd a kijelölt időpontban, és a befejezés után visszatér a töltőállomásra, hogy feltöltődjön.

8. További alkalmazásfunkciók

Kövesse az alkalmazás felületén található utasításokat a további funkciók használatához. Az alkalmazás verziója frissülhetett, és az alkalmazás aktuális verziója alapján kell követnie az utasításokat.

A

9. A mop funkció használata

A jobb tisztítási eredmény érdekében ajánlott az összes padlót legalább háromszor felporszívózni az első felmosás előtt.

1) Nedvesítse meg a felmosópárnát, nyomja ki a felesleges vizet, és ragassza erősen a felmosópárna tartóra. Ezután szerelje fel a felmosó modult a robotra.

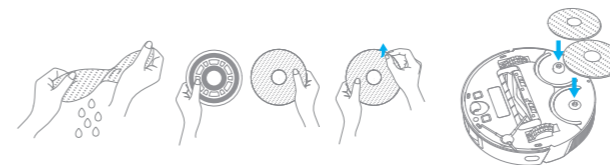

2) Vegye ki a víztartályt, és töltsse fel vízzel a képen látható módon, majd tegye vissza a helyére.

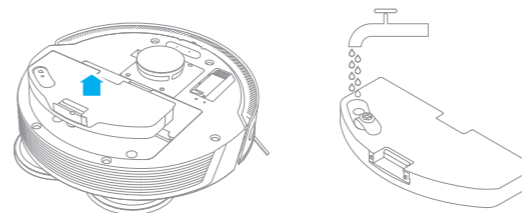

Figyelem!

- Ne töltsse fel a víztartályt forró vízzel, mert az eltorzulhat.
- Ne tegye ki a tartályt közvetlenül a napnak.
- Ha lassan folyik a víz, vagy a vízmennyiség nem jól oszlik el, tisztítsa ki a víztartály fedelén lévő légnylást.

3) Nyomja meg a  gombot, vagy használja a Mi Home/Xiaomi Home alkalmazást a tisztítás elindításához.

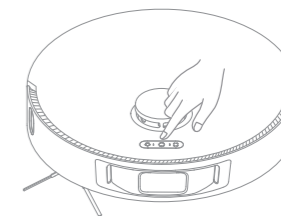

Figyelem!

- A felmosó funkciót nem ajánlott szőnyegekben használni.
- Az alkalmazás segítségével a vízáramlás igény szerint beállítható.

4) Amikor a tisztítási feladat befejeződött, vegye ki a mosópatron fogantyúját. A víztartály eltávolításához nyomja meg és tartsa lenyomva a kioldó reteszeket mindkét oldalon, majd húzza felfelé.

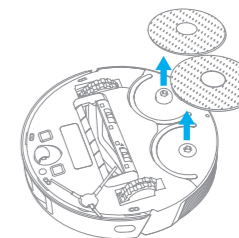

Megjegyzés: Amikor a porszívó töltődik vagy nincs használatban, vegye ki a felmosómodult, öntse ki a tartályban maradt vizet, és mossa ki a felmosóbetétet a penészedés vagy a tartós szagok megelőzése érdekében.

Napi karbantartás

Porgyűjtő tartály

1. Nyissa ki a robot fedelét, és nyomja meg a reteszt a portartály eltávolításához.

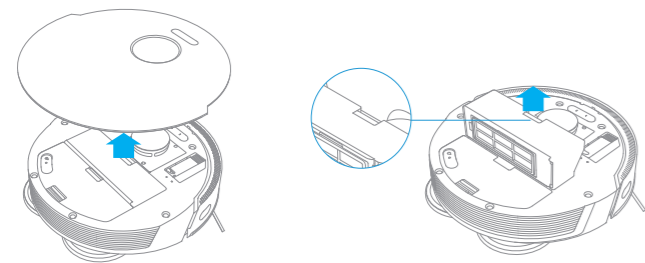

2. Nyissa ki a portartály fedelét, és ürítse ki a tartályt.

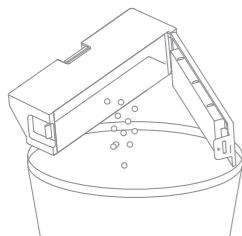

Szűrő *Szerint 2 hetente ajánlott tisztítani.

1. Vegye ki a szűrőt, és óvatosan kopogtassa meg, hogy eltávolítsa a szennyeződéseket.

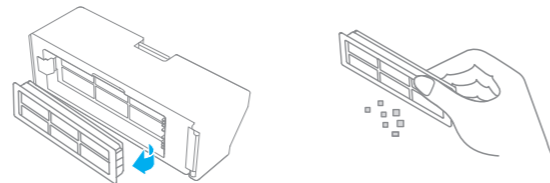

Megjegyzés: Ne tisztítsa a szűrőt kefével vagy ujjal.

2. Öblítse ki a portartályt és a szűrőt, amíg azok tiszták nem lesznek. Alaposan szárítsa meg a szűrőt, mielőtt újra összeszerelné.

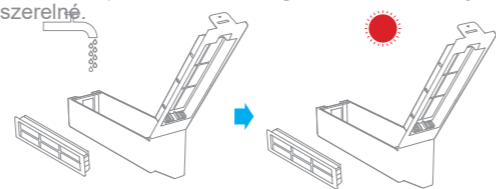

Figyelem!

- A szűrő tisztításához csak tiszta vizet használjon. Ne használjon tisztítószereket.
- A portartályt és a szűrőt csak akkor használja újra, ha teljesen száraz.

Napi karbantartás

Mosókazetta * Javasoljuk, hogy minden használat után tisztítsa meg.

1. Vegye ki a mosópatront a mosópatrontartóból.

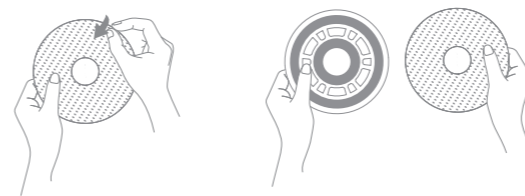

2. Tisztítsa meg és szárítsa meg a tisztítókazettát.

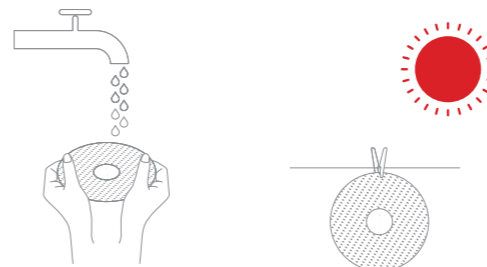

Megjegyzés: Az optimális teljesítmény érdekében ajánlott a patront 3-6 havonta cserélni.

A főkefe tisztítása

1. Nyomja meg a főkefe fedelének kioldó reteszét, és vegye le felfelé irányuló mozdulattal.

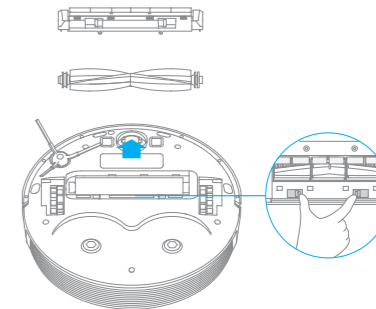

2. Húzza ki a kefetakarókat az ábrán látható módon. A mellékelt tisztítószerszámmal távolítsa el a kefébe gabalyodott szőrszálakat.

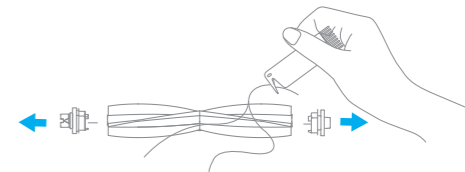

Megjegyzés: Ne alkalmazzon túlzott erőt a haj tisztításakor, hogy elkerülje a kefe sérülését.

Napi karbantartás

Az oldalsó kefe tisztítása

Húzza ki az oldalkefét, és tisztítsa meg a mellékelt tisztítószerszámmal.

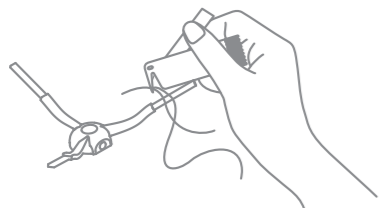

A főkerék és a többirányú kerék tisztítása

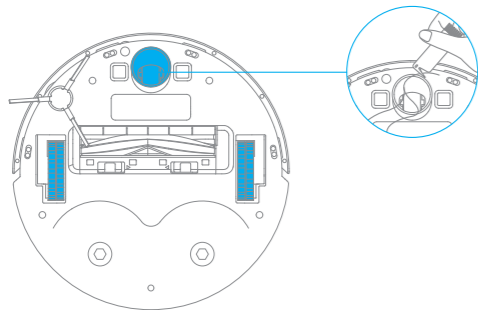

Tisztítsa meg az LDS lézerezékelőt / érzékelőt

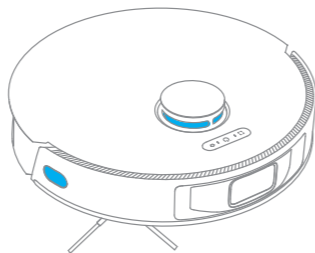

Tiszta nagy pontosságú 3D

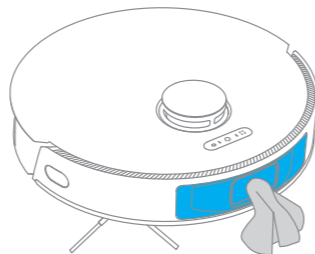

Megjegyzés: A tisztításhoz használjon száraz ruhát, mivel a porszívó és a töltőállomás belseje érzékeny alkatrészeket tartalmaz. Ne használjon nedves ruhát a vízkárok elkerülése érdekében.

Napi karbantartás

A szőnyegszenzor tisztítása

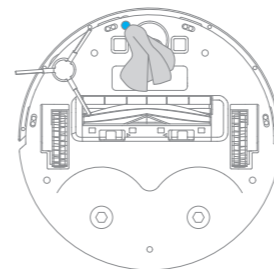

Az esésérzékelők tisztítása

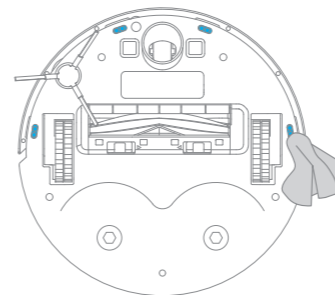

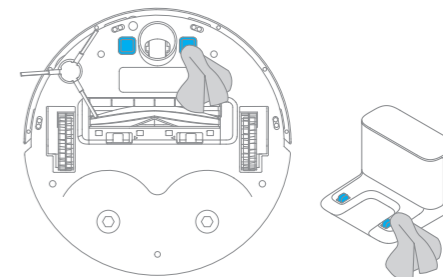

A töltőérintkezők tisztítása



Megjegyzés: A tisztításhoz használjon száraz ruhát, mivel a porszívó és a töltőállomás belseje érzékeny alkatrészeket tartalmaz. Ne használjon nedves ruhát a vízkárok elkerülése érdekében.

A robot visszaállítása

Ha a robot nem reagál vagy nem kapcsolható ki, tartsa lenyomva a  gombot 6 másodpercig a készülék kikapcsolásához. Ezután tartsa lenyomva a gombot  3 másodpercig a robot bekapcsolásához.

Akkumulátor

A robot kiváló minőségű lítium-ion akkumulátorral van felszerelve. Ügyeljen arra, hogy a napi használat során jól feltöltve maradjon az optimális teljesítmény fenntartása érdekében. Ha a robotot hosszabb ideig nem használja, kapcsolja ki és tegye el. A túlterhelésből eredő károk megelőzése érdekében a robotot legalább háromhavonta egyszer fel kell tölteni.

Kérdések és válaszok

A probléma típusa	Lehetséges ok és megoldás
A robot nem kapcsol be	A töltöttségi szint túl alacsony. Töltse fel a robotot a töltőállomáson, és próbálja meg újra. A környezeti hőmérséklet túl alacsony (0°C alatt) vagy túl magas (40°C felett). A porszívó üzemi hőmérséklete 0 és 40°C között van.
A robot nem töltődik	A töltőállomás nincs csatlakoztatva a tápegységhez. Győződjön meg róla, hogy a kábel mindkét vége megfelelően csatlakoztatva van. Rossz csatlakozás. Tisztítsa meg a robot és a töltőállomás töltőérintkezőit.
A robot nem tud visszatérni az állomásra	A töltőállomás körül túl sok az akadály. Helyezze a töltőállomást nagyobb helyre. Tisztítsa meg a töltőállomás jelzőterületét.
Robot meghibásodások	Kapcsolja ki és újra be a robotot.
A robot furcsa hangot ad ki	Idegen tárgy akadhat be a főkefébe, az oldalkefébe vagy az egyik kerékbe. Állítsa le a porszívót, és távolítsa el a törmeléket.
A robot nem tisztít olyan hatékonyan, mint korábban, vagy port hagy maga után.	A portartály megtelt. Ki kell üríteni. A szűrő eltömődött. Ki kell tisztítani. Idegen tárgy akadt a főkefébe. El kell távolítani.
A robot nem tud csatlakozni a Wi-Fi hálózathoz	Probléma volt a Wi-Fi-kapcsolattal. Kérjük, állítsa vissza a Wi-Fi-kapcsolatot, és töltsse le a Mi Home/Xiaomi Home alkalmazás legújabb verzióját, majd próbálja meg újra a csatlakozást. A helymeghatározás hozzáférési engedélye nem aktív. Győződjön meg róla, hogy a Mi Home/Xiaomi Home alkalmazásban a helymeghatározási hozzáférési engedély aktív. A Wi-Fi jel túl gyenge. Győződjön meg róla, hogy a robot jó Wi-Fi lefedettségű területen van. Az 5 GHz-es Wi-Fi nem támogatott. Győződjön meg róla, hogy a porszívó 2,4 GHz-es Wi-Fi-hez csatlakozik. A Wi-Fi felhasználónév vagy jelszó helytelen. Győződjön meg róla, hogy a helyes felhasználónevet és jelszót adta meg.
A robot nem indítja el a tervezett tisztítást	A töltöttségi szint túl alacsony. Az ütemezett tisztítás addig nem indul el, amíg a robot akkumulátorának töltöttsége nem éri el a 15%-ot.

Kérdések és válaszok

A probléma típusa	Lehetséges ok és megoldás
A robot töltőállomáson hagyása akkor is fogyaszt energiát, ha a porszívó fel van töltve?	Ha a robotot a töltőállomáson hagyja a teljes feltöltés után, az minimális energiafogyasztást eredményez, ami hozzájárul az akkumulátor optimális teljesítményének fenntartásához.
Nincs víz, vagy csak kevés víz jön ki a víztartályból.	Győződjön meg róla, hogy a tartály tele van vízzel. Szükség esetén tisztítsa meg a mosópatront. Győződjön meg arról, hogy a mosópatron a használati utasításnak megfelelően van-e beszerelve. Tisztítsa meg a víztartály nyílását.
A mosókazetta nem forog tovább	A mosópatron körül idegen elem van. Ezt el kell távolítani.
A robot nem folytatja a tisztítást töltés után	Győződjön meg róla, hogy a robot nincs "ne zavarjon" üzemmódban, ami megakadályozza, hogy folytassa a tisztítást. A robot nem folytatja a tisztítást, ha kézzel feltöltik vagy a töltőállomásba helyezik.
A robot nem tér vissza a töltőállomásra, miután elmozdították	A robot mozgatása megváltoztathatja a helyzetét, vagy újra letapogathatja a környezetet. Ha a robot túl messze van a töltőállomástól, előfordulhat, hogy nem tud automatikusan visszatérni oda. Ebben az esetben kézzel kell a töltőállomásra helyezni.

Műszaki adatok

Robot

Modell	RLS6L
Akkumulátor	5200 mAh (névleges akkumulátor kapacitás)
Töltési idő	Kb. 6 óra
Névleges feszültség	14,4 V ---
Névleges teljesítmény	60 W
Rádiófrekvencia	2400-2483,5 MHz
Maximális kimeneti teljesítmény	< 20 dBm

Töltőállomás

Modell	RCS0
Bemenet	100-240 V~50/60 Hz 0,5 A
Kimenet	19,8 V --- 1 A

Normál használati körülmények között a készüléknek az antennától és a felhasználó testétől 20 cm-en belül kell lennie.

Környezetvédelem



Az uniós irányelvel összhangban címkézett elektronikai hulladékot nem szabad más települési hulladékkal együtt ártalmatlanítani. Ezeket külön kell gyűjteni és újrahasznosítani az erre kijelölt helyeken. Ha gondoskodik a megfelelő ártalmatlanításról, elkerülheti a környezetre és az emberi egészségre gyakorolt lehetséges negatív következményeket. A használt berendezések gyűjtési rendszere megfelel a hulladékártalmatlanításra vonatkozó helyi környezetvédelmi előírásoknak. Részletesebb információért forduljon a városi hivatalhoz, a hulladékkezelőhöz vagy ahhoz az üzlethez, ahol a terméket vásárolta.



A termék megfelel az Európai Unió (EU) ún. új megközelítésű irányelveinek a használati biztonság, az egészség- és a környezetvédelem kérdéseire vonatkozó követelményeinek, amelyek meghatározzák az azonosítandó és kiküszöbölendő veszélyeket.

Ez a dokumentum a gyártó által készített eredeti felhasználói kézikönyv fordítása.

A készülék újratölthető akkumulátorral van felszerelve, amely fizikai és kémiai szerkezete miatt az idő múlásával és a használat során öregszik. A gyártó a készülék maximális működési idejét olyan laboratóriumi körülmények között adja meg, ahol a működési feltételek optimálisak a készülék számára, és ahol a készülék akkumulátora új és teljesen feltöltött. A tényleges üzemidő eltérhet az ajánlatban megadott időtől, és ez nem a készülék hibája, a termék hibája.

A terméket a felhasználónak vagy egy erre szakosodott szervizközpontnak kell rendszeresen karbantartania (tisztítania) a felhasználó költségére. Amennyiben a szükséges ciklikus karbantartásra vagy szervizelésre vonatkozó információk nem szerepelnek a használati utasításban, a termék fizikai állapotának a fizikailag új termékétől való eltérését rendszeresen, legalább hetente egyszer értékelni kell. Ha bármilyen eltérést észlelnek vagy találnak, azonnal el kell végezni a karbantartási (tisztítási) vagy szervizelési intézkedéseket. A megfelelő karbantartás (tisztítás) elvégzésének és a megállapított eltérés állapotára való reagálás elmulasztása a termék maradandó károsodását eredményezheti. A garanciavállaló nem felel a gondatlanságból eredő károkért.

LI-ION akkumulátor

A készülék LI ION lítium-ion akkumulátorral van felszerelve, amely fizikai és kémiai szerkezete miatt az idő és a használat során öregszik. A gyártó a készülék maximális működési idejét laboratóriumi körülmények között adja meg, amikor a működési feltételek optimálisak a készülék számára, és maga az akkumulátor új és teljesen feltöltött. A valóságban az üzemidő eltérhet az ajánlatban megadottaktól, és ez nem a készülék hibája, hanem a termék jellemzője. Az akkumulátor maximális élettartamának megőrzése érdekében nem ajánlott az akkumulátort 3,18 V-nál vagy a teljes kapacitás 15%-ánál kisebb feszültségre lemeríteni. Az ennél alacsonyabb értékek, például 2,5 V egy cellánál, tartósan károsítják azt, és a garancia nem terjed ki rá. Ha egy hónapnál hosszabb ideig nem használja az akkumulátort vagy az egész készüléket, töltsse fel az akkumulátort 50%-ra, és kéthavonta rendszeresen ellenőrizze a töltöttségi szintet. Az akkumulátort és a készüléket száraz, naptól és negatív hőmérséklettől védett helyen tárolja.

LIPO akkumulátor

A készülék LI PO (lítium-polimer) akkumulátorral van felszerelve, amely fizikai és kémiai felépítéséből adódóan az idő múlásával és a használat során öregszik. A gyártó a készülék maximális működési idejét laboratóriumi körülmények között adja meg, amikor a működési feltételek optimálisak a készülék számára, és maga az akkumulátor új és teljesen feltöltött. A valóságban az üzemidő eltérhet az ajánlatban megadottaktól, és ez nem a készülék hibája, hanem a termék jellemzője. Az akkumulátor maximális élettartamának fenntartása érdekében nem ajánlott az akkumulátort 3,5 voltnál vagy a teljes kapacitás 5%-ánál kisebb feszültségre lemeríteni. Az ennél alacsonyabb értékek, például 3,2 V egy cellánál, tartósan károsítják azt, és a garancia nem terjed ki rá. Ha egy hónapnál hosszabb ideig nem használja az akkumulátort vagy az egész készüléket, töltsse fel az akkumulátort 50%-ra, és kéthavonta rendszeresen ellenőrizze a töltöttségi szintet. Az akkumulátort és a készüléket száraz, naptól és negatív hőmérséklettől védett helyen tárolja.



A jótállás nem terjed ki az alábbi esetekre:

- a) Fizikai sérülés, tűzkár vagy vízkár, amelyek nem gyártási hibából fakadnak, ide értve többek között a felhasználói hibákat;
- b) Nem rendeltetésszerű használatból adódó sérülés, engedély nélküli szétszerelésből, a termék megbontásából fakadóan, melyek nem állnak összhangban a felhasználói útmutatóban foglaltakkal;
- c) Vízkár, mely nem megfelelő előkészítés, használat, vagy a felhasználói útmutatóval nem összhangban lévő használatból fakad;
- d) Engedély nélküli átalakítás az áramkörben, nem megfelelő akkumulátorhasználatból fakadó sérülések;
- e) Sérülés, ami rossz időjárási körülmények között történő használatból fakad (pl.: vihar, homokvihar, eső, stb.);
- f) Sérülés, ami nagy elektromágneses mezőben történő üzemeltetésből fakad;
- g) Sérülés, ami egyéb magas interferenciájú környezetben történő üzemeltetésből fakad;
- h) Sérülés, ami alacsony akkumulátorfeszültségből vagy hibás akkumulátor használatából fakad;
- i) Olyan termékek esetén, amelyek azonosítója hamisított vagy megsemmisült;

A jótállás fogalma

- j) Termékek, amik nem rendelkeznek eladást igazoló dokumentumokkal, vagy az eladást igazoló dokumentum beazonosíthatóan nem ahhoz a termékhez tartozik, vagy az eladást igazoló dokumentum hamisított;
- k) helytelen tárolásból, szállításból, leejtésből eredő sérülés esetén;
- l) Rongálás esetén;
- m) Vásárlás után keletkezett okból adódó meghibásodás eseren;
- n) A gyártó által előírt rendszeres ellenőrzés, karbantartás elmulasztása;
- o) Bármely a hibát vagy annak okát előidéző beavatkozás vagy javítás, amelyet nem a jelen jótállási jegyen feltüntetett hivatalos szerviz végez.

JOGSZABÁLYI JÓTÁLLÁS

A jótállás fogalma

A fogyasztói szerződés keretében a Magyarországon vásárolt, forgalmazó által forgalomba hozott termékekre a 151/2003. (IX. 22.) Kormányrendelet alapján kötelező jogszabályi jótállás vonatkozik, amelynek időtartama a termék átadásának, vagy az eladó vagy az eladó közreműködője általi üzembe helyezés időpontjától számított

A jótállás fogalma

- 10 000 forintot elérő, de 100 000 forintot meg nem haladó eladási ár esetén egy (1) év,
- 100 000 forintot meghaladó, de 250 000 forintot meg nem haladó eladási ár esetén két (2) év,
- 250 000 forint eladási ár felett három (3) év.

A jótállás fogalma

E határidők elmulasztása jogvesztéssel jár.

A jótállás fogalma

A jogszabályi jótállás a terméket Önnek közvetlenül értékesítő eladót (forgalmazót) terheli. A151/2003. (IX. 22.) Kormányrendelet 4. § (2) bekezdése alapján, a jótállási jegy szabálytalan kiállítása vagy a jótállási jegy fogyasztó rendelkezésére bocsátásának elmaradása a jótállás érvényességét nem érinti. A szabálytalanul kiállított jótállási jegy alapján érvényesített igények teljesítése az eladót (forgalmazót) terheli. A Jogszabályi jótállásból eredő jogok érvényesítésének nem feltétele a termék felbontott csomagolásának fogyasztó általi visszaszolgáltatása. Jelen Jótállási jegyben foglaltak a fogyasztónak a törvényből eredő jogait nem érintik.

JOGSZABÁLYI JÓTÁLLÁS ALAPJÁN ÉRVÉNYESÍTHETŐ JOGOK

A jótállás fogalma

A jótállási időn belüli meghibásodás esetén a fogyasztó választása szerint

- a) kijavítást vagy kicserélést követelhet, kivéve, ha a választott szavatossági igény teljesítése lehetetlen, vagy ha az a forgalmazónak a másik szavatossági igény teljesítésével összehasonlítva aránytalan többletköltséget eredményezne, figyelembe véve a termék hibátlan állapotban képviselt értékét, a szerződésszegés súlyát és a kellékszavatossági jog teljesítésével a jogosultnak okozott érdeksérelmet;
- b) arányos árszármíltást igényelhet, vagy – ha a forgalmazó a kijavítást vagy a kicserélést nem vállalta, e kötelezettségének megfelelő határidőn belül nem teket elenni, vagy ha a jogosultnak a kijavításhoz vagy kicseréléshez fűződő érdeke megszűnt – elállhat a szerződéstől. Jelentéktelen hiba miatt előlásnak nincs helye.

A jótállás fogalma

- A forgalmazó – a fogyasztó eltérő rendelkezése hiányában – köteles a terméket nyolc (8) napon belül kicserélni, ha
 - a) a Jogszabályi jótállás időtartama alatt a termék első alkalommal történő javításakor megállapítást nyer, hogy a termék nem javítható, vagy
 - b) a termék három (3) alkalommal történő kijavítását követően ismét meghibásodik; vagy
 - c) a termék kijavítására a kijavítási igény eladóval való közlésétől számított harmincadik (30.) napig nem kerül sor, a harmincnapos határidő eredménytelen elteltétől számítva.

Ha a fentiek szerint a termék cseréjére nincs lehetőség, az eladó (forgalmazó) a fogyasztó által bemutatott, a termék ellenértékének megfizetését igazoló bizonylaton feltüntetett vételárat nyolc (8) napon belül a fogyasztó részére visszatéríti.

A jótállás fogalma

A kijavítást vagy kicserélést – a termék tulajdonságaira és a jogosult által elvárható rendeltetésére figyelemmel – megfelelő határidőn belül, a fogyasztó érdekeit kímélve kell elvégezni. A jótállásra kötelezetnek törekednie kell arra, hogy a kijavítás vagy a kicserélés legfeljebb 15 napon belül megtörténjen. Jótállási igényét a fogyasztó közvetlenül az eladónál (forgalmazó) köteles a meghibásodás észlelését követően haladéktalanul bejelenteni. Ha a fogyasztó a termék meghibásodása miatt a vásárlástól (üzembe helyezéstől) számított három munkanapon belül érvényesít csereigényt, az eladó (forgalmazó) nem hivatkozhat aránytalan többletköltségre, hanem köteles a fogyasztási cikket kicserélni, feltéve, hogy a meghibásodás a rendeltetészerű használatot akadályozza.

A jótállási időtartamán belül jótállási javítási munkákat csak a kijelölt szerviz végezhet, az érvényes Jótállási jegy alapján. Minden jótállás keretén belüli javítás esetén ellenőrizze a javítási szelvények megfelelő kitöltését. A javítás során a termékebe csak új alkatrész kerülhet beépítésre. Amennyiben a javítást a kijelölt szakműhely nem végzi el, vagy a javítást nem is vállalják, úgy a fogyasztó a terméket a jótállás kötelezettjének költségére máshol is kijavíttathatja. A javítás költségeinek megtérítéséhez, annak megfelelő számlával történő igazolása szükséges. A dolognak a kicseréléssel vagy a kijavítással érintett részére a jótállási igény újból kezdődik.

A jótállás fogalma

JÓTÁLLÁSRA VONATKOZÓ KÖZÖS SZABÁLYOK

A jótállás fogalma

Amennyiben a termék (az újként történő első vásárlás időpontjától számítva) a jótállási időn belül a gyártás, vagy a gyártás során nem megfelelő anyag alkalmazása miatt meghibásodik, azt a Jótállási területen belül az importőr hivatalos készülék szerveze térítésmentesen megjavítja, vagy a terméket, vagy hibás alkatrészét kicseréli, amennyiben a hibás alkatrésze a jelen Jótállási jegyben írt feltételek, és korlátozások figyelembevételével a Szerződéses jótállás érvényes. Minden kicserélt termék, illetve alkatrész tulajdonjoga a cserét elvégzőre száll.

A jótállás fogalma

Jótállás csak a jótállási időn belül, a hibás termék átadása, valamint a vásárlást bizonyító, a vásárlás dátumát, a modell típusát és az eladó forgalmazó nevét tartalmazó eredeti dokumentum (jótállási jegy, annak hiányában számla vagy nyugta) ezen adattartalmában olvasható és sértetlen bemutatása esetén érvényesíthető. Ellenkező esetben az importőr hivatalos készülék szerveze a díjmentes jótállási szervizszolgáltatást visszautasíthatja.

A jótállás fogalma

A jótállás nem érvényes olyan termékre, amelyen a típus- vagy sorozatszámot megváltoztatták, törölték, eltávolították vagy olvashatatlanná tették.

JOGSZABÁLYI JÓTÁLLÁS ALAPJÁN ÉRVÉNYESÍTHETŐ JOGOK

A jótállás fogalma

Kérjük a jótállási jegy vásárláskor történő megfelelő kitöltését körültekintően ellenőrizze, a Jótállási jegyet pedig gondosan őrizze meg. Elvesztett Jótállási jegy pótlására csak az eladás napjának hitelt érdemlő igazolása (pl. dátummal és bélyegzővel ellátott számla, eladási jegyzék bemutatása) esetén van lehetőség. A Jótállási jegyen történt bármilyen javítás, törlés, átírás, vagy valótlan adatok bejegyzése a Jótállási jegy érvénytelenségét vonja maga után.

A jótállás fogalma

Kérjük, hogy a termékből eltávolítható adattároló eszközök elvesztésének/meghibásodásának elkerülése végett azokat a termék javításra leadását megelőzően távolítsa el a termékből. A jótállás nem terjed ki a hibás termék importőrőrz, illetve az importőr hivatalos készülék szervizéhez, a nem importőr által megjelölt szállítmányozó által történő szállítással kapcsolatos szállítási költségekre és kockázatra.

Jelen jótállási jegyben megadott termékre a Gyártó további kiegészítő jótállást is nyújt(hat), melynek feltételei – terméktől függően - a megvásárolt termékhez csatolt Használati Utmutató és/vagy a Gyártó hivatalos honlap tartalmazza. A Fogyasztó a jogszabály alapján kötelező jótállási időn túli a termékkel kapcsolatos jótállási igényét a Gyártó által meghatározott képviseleti pontokon jelezheti. Jogvita esetén a Fogyasztó a megyei (fővárosi) kereskedelmi és iparkamarák mellett működő békéltető testület eljárását is kezdeményezheti.

JÓTÁLLÁS KERETÉBEN VÉGZETT JAVÍTÁSOK/CSERÉK:

Bejelentés dátuma:	Visszaadás dátuma:
Hibajelenség:	Jótállás új határideje:
Új azonosító szám:	Munkalapszám:
(Ph)	Elvégzett javítás/csere:

Bejelentés dátuma:	Visszaadás dátuma:
Hibajelenség:	Jótállás új határideje:
Új azonosító szám:	Munkalapszám:
(Ph)	Elvégzett javítás/csere:

Bejelentés dátuma:	Visszaadás dátuma:
Hibajelenség:	Jótállás új határideje:
Új azonosító szám:	Munkalapszám:
(Ph)	Elvégzett javítás/csere:

Bejelentés dátuma:	Visszaadás dátuma:
Hibajelenség:	Jótállás új határideje:
Új azonosító szám:	Munkalapszám:
(Ph)	Elvégzett javítás/csere:

-----	-----
<p>Az eladó (jogszabályi jótállás kötelezettje) bélyegzőlenyomata és a Jótállási Jegy kiállítás során eljáró személy aláírása</p>	<p>Vásárló aláírása</p>