

# JIMMY

Vezeték nélküli porszívó és felmosó 3 az 1-ben  
Jimmy HW10 Pro

Felhasználói kézikönyv

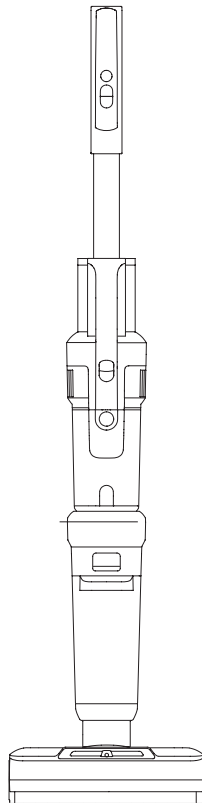

# Termékleírás

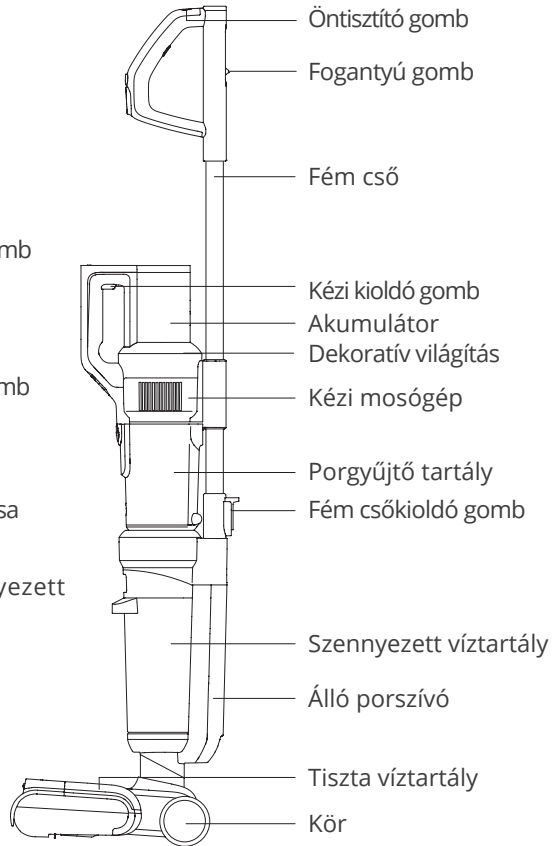
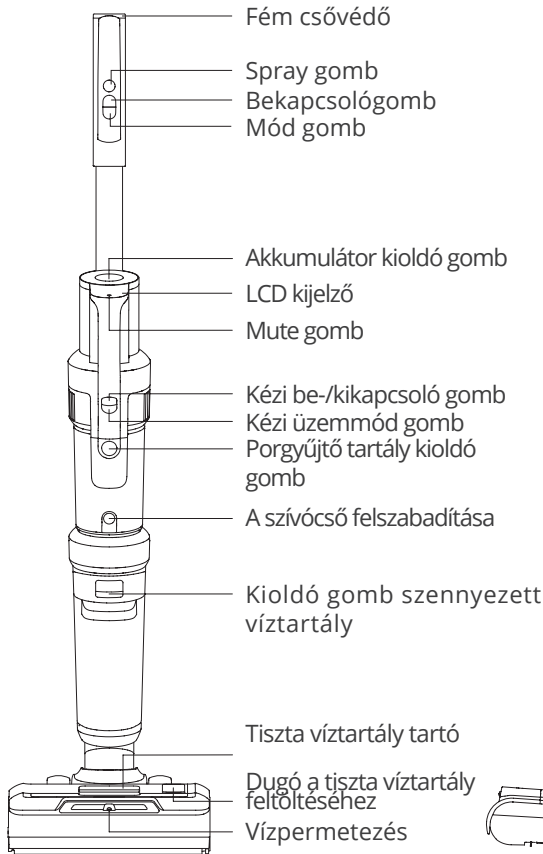

A töltőalap felső része

Fogantyú 1

Fogantyú 2

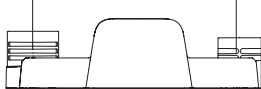

A töltőalap alsó része



Tisztítókefe

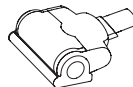

Elektromos fej matracokhoz



Tisztítószer

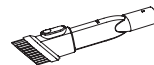

Hasítékvágó



Kárpitos fűvóka



Forgókefe szőnyegek esetében



Tápegység

## A csomag tartalma

Kézmosó x1  
Padlótisztító fej x1  
Fémcső x1  
Újratölthető akkumulátor x1  
Tisztítószer x1  
Tápegység x1  
Szőnyeg forgókefe x1  
Tisztítókefe x1  
Elektromos matrac kefefej x1  
Kárpitos fúvóka x1  
Fugafúvóka x1  
Töltőalap felső része x1  
Töltőalap alsó része x1  
Fogantyú 1 x1  
Fogantyú 2 x1  
Használati útmutató x1

## A termék összeszerelése és szétszerelése

Megjegyzés: A termék összeszerelése és szétszerelése előtt a tápegységet le kell választani.

## A fémcső összeszerelése és szétszerelése

Helyezze a fémcsövet függőlegesen a testbe, amíg kattánót hangot nem hall. Győződjön meg róla, hogy a fémcső szilárdan rögzül a helyén (1. ábra). A fémcső eltávolításához nyomja be teljesen a fémcső kioldógombját, és húzza felfelé (2. ábra).

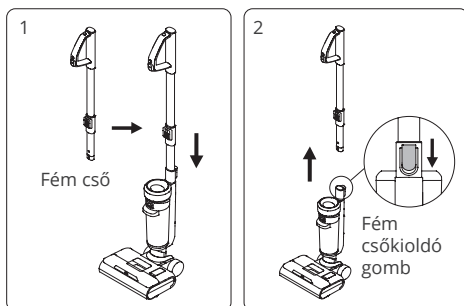

## Az akkumulátor beszerelése és eltávolítása

1. Csúsztassa az akkumulátorcsomagot a nyílás mentén, és nyomja le erősen, amíg kattánót hangot nem hall.  
2. Nyomja meg az akkumulátor kioldó gombját, és a szerelvényt ellentétes irányba húzza az akkumulátort a kioldáshoz. (3. ábra)

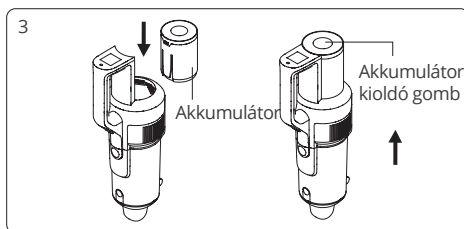

Megjegyzés: Az akkumulátorcsomag cseréjének kivételével nem kell gyakran eltávolítani.

## A kézi porszívó összeszerelése

Helyezze a kézi porszívó szívónyílását a főtest fedelének hornyába. Nyomja a kézi porszívót a fémcső felé, amíg kattánót hangot nem hall. Ekkor a készüléket függőleges porszívóként használják (4. ábra). A kézi porszívó eltávolításához egyszerűen nyomja meg a kioldógombot, és emelje a kézi porszívót átlósan felfelé (5. ábra).

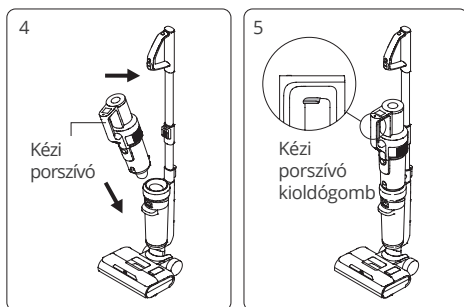

## A töltőalap összeszerelése

Nyomja a töltőtalp felső részét a töltőtalp alsó részébe, amíg kattánót hangot nem hall (6-1. ábra).

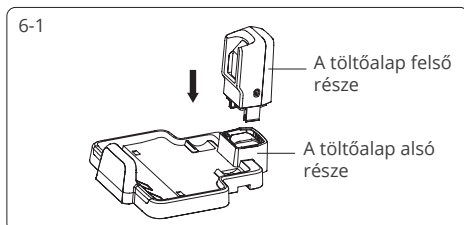

## A töltőtartó telepítése

Nyomja be az 1. és 2. tartót a töltőalapaiba, amíg kattánót hangot nem hall (6-2. ábra).

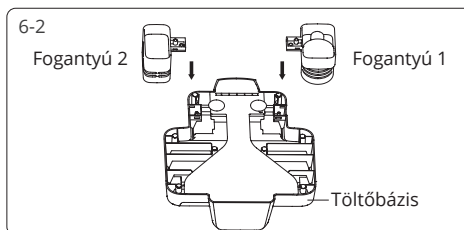

## Helyezze a készüléket a töltőállványba

A gép töltőalapaiba helyezéséhez fogja meg a gép fogantyúját, hogy felemelje azt. Irányítsa a készülék alján lévő töltőaljzatot a töltőalapon lévő töltőaljzathoz, és helyezze a készüléket a töltőalapaiba. A készülék használatához fogja meg a készüléket a fogantyúnál fogva, és vegye ki a töltőalapból (7. ábra).

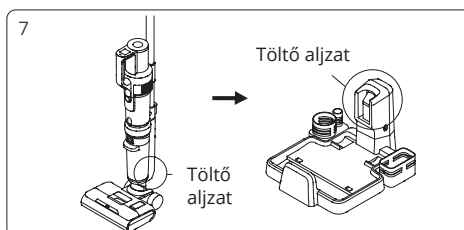

## A szennyvíztartály beszerelése és eltávolítása

A szennyezett víztartály eltávolításához egyik kezével tartsa a készüléket, a másik kezével pedig a szennyezett víztartályt. Nyomja meg a szennyezett víztartály kioldó gombját, hogy kihúzza azt (8-1. ábra).

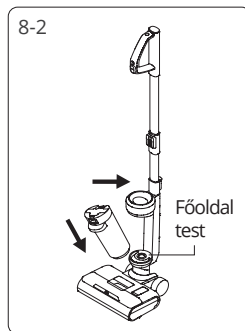
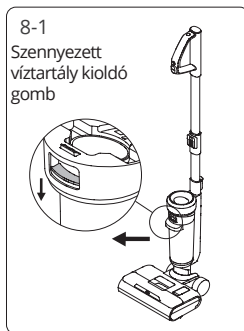

A szennyezett víztartály felszereléséhez helyezze a szennyezett víztartály alját a géptestbe, majd tolja a szennyezett víztartályt a géptest felé, amíg kattanó hangot nem hall (8-2. ábra).

## A forgókefe beszerelése és eltávolítása

A forgókefe eltávolításához tartsa meg a kefe reteszét, és húzza felfelé a kefe eltávolításához. A kefe felszereléséhez igazítsa a kefe két oldalán lévő bilincseket a padlófej két oldalán lévő nyílásokhoz. Nyomja lefelé a forgó kefét, amíg kattanó hangot nem hall (9. ábra).

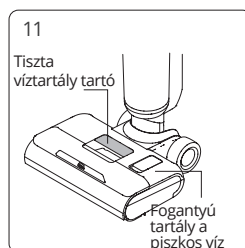
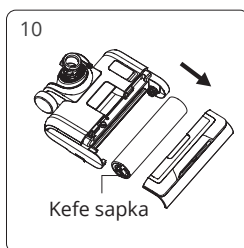
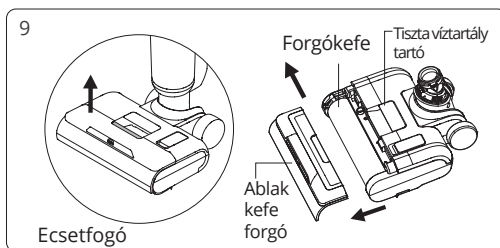

Vegye ki/szerelje be a forgókefét: Húzza meg ujjával a bal oldali kupakot a forgókefe eltávolításához. Fogja meg a kefesapkát, csúsztassa a bal oldali kefe tengelyt a fogaskerékbe, illessze be a kefét a fűvókába (10. ábra).

## A tiszta víztartály beszerelése és eltávolítása

A tiszta víztartály eltávolításához fogja meg a tiszta víztartály fogantyúját, és húzza ki. A tiszta víztartály felszereléséhez helyezze vissza a tiszta víztartályt a fűvókába, és igazítsa a forgó kefével (11. ábra).

## A termék használata

Megjegyzés: Ha először használja a készüléket, használat előtt töltsen fel a készüléket.

### A függőleges porszívó használata

Nyomja meg a bekapcsológombot, az LCD képernyő és a díszvilágítás világítani fog, alapértelmezés szerint Auto üzemmódban van (12. ábra), nyomja meg az üzemmód gombot, hogy padló üzemmódra váltson (13. ábra), nyomja meg kétszer az üzemmód gombot, hogy Turbo üzemmódra váltson (14. ábra), nyomja meg háromszor az üzemmód gombot, hogy szőnyeg üzemmódra váltson (15. ábra). Nyomja meg újra az üzemmód gombot az Automati- kus üzemmódba való vissza- téréshez. A készülék kikap- solásához nyomja meg újra a bekapcsológombot, a kijelző és a díszvilágítás kikapcsol.

### Figyelem!

1. Szőnyegtisztításkor először tisztítsa meg a padlófejet, majd cserélje ki a forgókefét.
2. Padlótisztításkor vagy öntisztításkor ügyeljen arra, hogy a forgókefe ablaka felfelé legyen mozdítva (16-1. ábra).
3. Szőnyegtisztításkor ügyeljen arra, hogy a forgókefe ablaka lefelé legyen mozdítva (16-2. ábra).
4. Ha az akkumulátor töltöttsége kevesebb, mint 20%, nem tud szőnyeg és turbó üzemmódba kapcsolni.

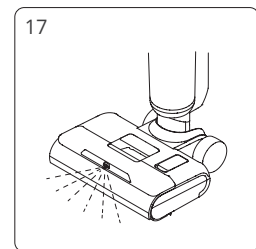
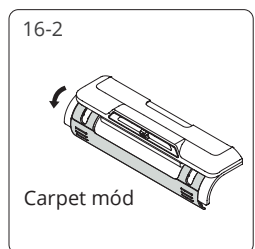
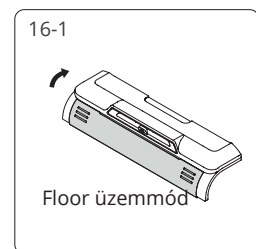
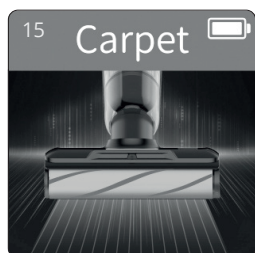
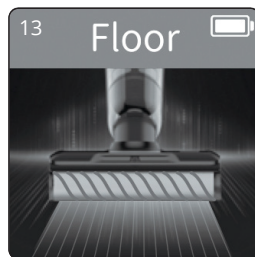

## Permetező funkció

Amikor a függőleges porszívó fut, nyomja meg a vízpermetező gombot, és a készülék elkezd ventilátor alakban permetezni a vizet; a vízpermetező gombot elengedve leállítja a vízpermetet. (17. ábra).

### A kézi porszívó használata

Vegye ki a kézi porszívót, nyomja meg a kézi készülék bekapcsológombját. A kijelző és a díszvilágítás világítani fog, és alapértelmezés szerint a készülék ECO üzemmódban van (18. ábra), nyomja meg az üzemmód gombot a MAX üzemmódba való átkapcsoláshoz (19. ábra), majd nyomja meg az üzemmód gombot az ECO üzemmódba való visszakapcsoláshoz. A készülék kikapcsolásához nyomja meg újra a bekapcsológombot, a kijelző és a díszvilágítás kikapcsol.

A kézi porszívó kombinálható kárpitos fúvókával, résfúvókával, elektromos matracfejvel vagy fémcsővel a különböző területek tisztításához.

1. Kombinálja a kárpitos fúvókával a bútorfelületeken lévő por és részecskék megtisztításához (20-1. ábra).

2. Kombinálja a fémcsővel, hogy megtisztítsa a port a magas helyeken. Nyissa ki a fémcső felső fedelét, nyomja felfelé a fogantyúgombot a fémcső kidobásához, majd dugja be a csövet a kézi porszívó szívónyílásába, hogy megtisztítsa a port a magas helyekről (20-2. ábra).

3. Kombinálja a réstisztító fúvókával a keskeny területekhez (20-3. ábra).

4. Csatlakoztassa az elektromos matracfejhez az ágyon vagy kanapén lévő por, haj, poratka tisztításához (20-4. ábra).

Figyelem!

1. Ha az akkumulátor töltöttsége kevesebb, mint 20%, nem lehet MAX üzemmódba kapcsolni.

2. A kézi porszívó használatakor ne szívja be a vizet, különben károsodik a motor.

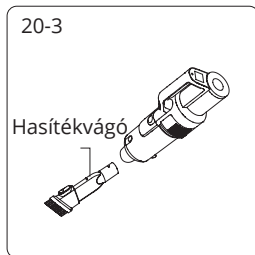
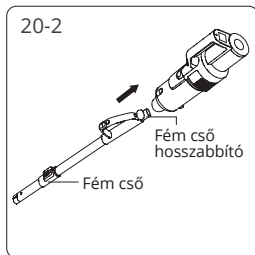
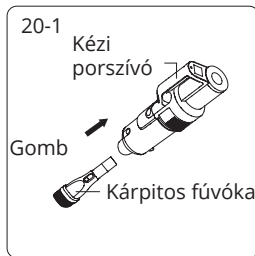

## A készülék töltése

Csatlakoztassa az adaptert a tápegységhez, a töltés megkezdéséhez helyezze a függőleges porszívót a töltőalapba (21. ábra).

Figyelem!

1. Kérjük, töltsen fel teljesen az akkumulátort, mielőtt először használná, és kérjük, hogy az akkumulátor élettartamának biztosítása érdekében a lehető legnagyobb mértékben ürítse ki az akkumulátort, mielőtt másodszor is feltöltené.

2. Ha a terméket hosszú ideig nem használja, kérjük, háromhavonta egyszer töltsen fel.

3. Ha a készüléket nem töltik, kérjük, vegye ki az adaptert az aljzatból.

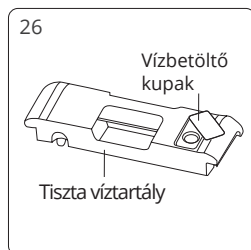
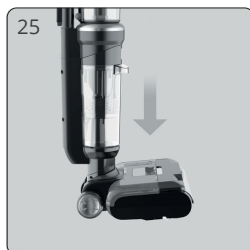
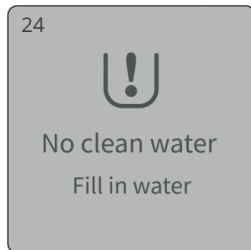

## Légszárító funkció

Töltési üzemmódban tartsa lenyomva az üzemmód gombot 3 másodpercig, hogy a kefe 4 órára aktiválja a légszárító üzemmódot. A légszárítási folyamat során a dekoratív világítás bekapcsol, és a kefe időközönként kissé forog, hogy beállítsa a légszárítási pozíciót. A szárítási üzemmód kikapcsolásához nyomja meg ismét az üzemmód gombot.

Megjegyzés: Ezt az üzemmódot úgy tervezték, hogy megakadályozza a baktériumok és szagok kialakulását a nedves dobon. (A kijelző a 22. ábrán látható).

## Forgókefe és légcSATORNA ÖNTISZTÍTÓ funkció

Betöltési üzemmódban nyomja meg az öntisztító gombot a tisztítási üzemmódba való belépéshez (a kijelző a 23. ábrán látható). Amikor az öntisztítás befejeződött, a gép légkefeszárító üzemmódba lép, és visszatér a töltési üzemmódba. Az öntisztító üzemmód előzetes befejezéséhez nyomja meg a bekapcsológombot, és a készülék visszatér a töltési üzemmódba.



Figyelem!

1. Az öntisztító üzemmód csak a padlófej légcsatornájának és a kemény padlókhoz való forgókefének tisztítására szolgál. Ne futtassa az öntisztító üzemmódot a szőnyegkefén.

2. Az öntisztító üzemmód aktiválása előtt először ürítse ki a tartályban lévő szennyezett vizet, ellenőrizze, hogy a készülék szilárdan áll-e a töltőalapon, hogy az adapter be van-e dugva és csatlakoztatva van-e a töltőalaphoz. A tiszta víztartály a vízmennyiség legalább 1/2-ét megtartja. Ha az öntisztítás befejeződött, kérjük, tisztítsa meg újra a szennyezett víztartályt.

3. Ha az akkumulátor töltöttsége kevesebb vagy több mint 10%, az öntisztító üzemmód nem aktiválható, egy ideig tartó töltés után normál módon aktiválható.

Tiszta víz tartály üres kijelző

Ha a vízpermetező funkció használatakor a képernyőn megjelenik a "Nincs tiszta víz, töltsön vizet" felirat (24. ábra és 25. ábra felváltva jelenik meg), kérjük, kapcsolja ki a készüléket, és töltsön vizet a tiszta víztartályba. Az öntisztító üzemmód használatakor, ha a tiszta víztartályban nem észlel vizet, az öntisztítás leáll. Az öntisztítás folytatásához töltsön vizet a tiszta víztartályba, és ürítse ki a piszkos víztartályt, majd indítsa újra az öntisztító üzemmódot.

Megjegyzés: Tiszta víz hozzáadásakor a mellékelt JIMMY tisztítóoldatot is hozzáadhatja, az arány kb. 1 kupaknyi tisztítóoldatos flakon egy teljes víztartályra, a víz hőmérséklete nem haladhatja meg a 40°C-ot.

A tiszta víztartály feltöltése: A tiszta víztartály eltávolítása után nyissa ki a víztöltő kupakot, fordítsa oldalra, hogy láthatóvá váljon a vízbevezető nyílás, öntse bele a tiszta vizet és a tisztítóoldatot, majd dugja vissza az eredeti helyére, és szerelje vissza a tiszta víztartályt a padlófejre (26. ábra).

A szennyezett víztartály megtelt kijelzője

Amikor a porszívó érzékeli, hogy a szennyezett víztartály megtelt, az egész készülék leáll, és hangos figyelmeztetést ad. Kérjük, tisztítsa meg a teli tartályt, és tegye vissza. (A 27. és a 28. ábra felváltva jelenik meg).

Ha öntisztító üzemmódban azt észleli, hogy a szennyezett víztartály megtelt, a gép leállítja a működést, és hangos figyelmeztetést ad ki. Kérjük, tisztítsa meg a teli tartályt, és tegye vissza.

A szennyezett víztartály tisztítása: Távolítsa el a szennyezett víztartály felső fedelét és a szűrőkeretet, öntse ki a szennyezett vizet, a tisztítás után szerelje vissza a szennyezett víztartályt, és helyezze vissza a fejre.

Forgó kefezár jelző

Amikor a porszívó üzemmódban vagy tisztítási üzemmódban van, ha a forgókefe eltömődik, az egész készülék leáll és hangüzenetet ad. (29. ábra és 30. ábra felváltva jelenik meg.) Kérjük, vegye ki a forgókefét, tisztítsa meg a kefén lévő idegen tárgyakat vagy a belegabalyodott szőrszálakat.

A forgókefe tisztítása: A kefe eltávolítása után a kefetisztító pengéjével vágja le a kefén lévő szőrtekeresztet, és tisztítsa meg a keféhez és a fejhez tapadt idegen testeket. Szerelje vissza a kefét (31. ábra).

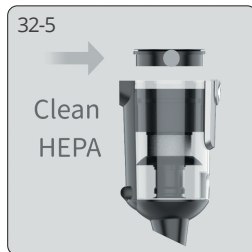
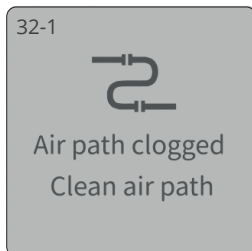
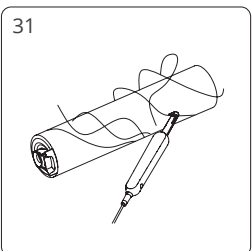
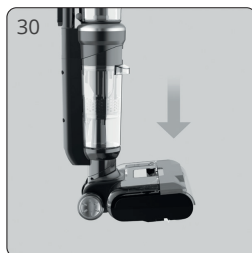
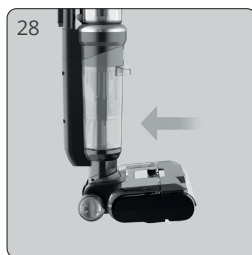
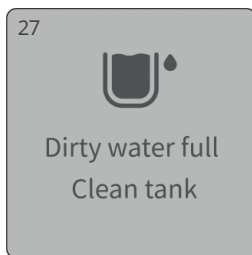

## Eltömődött légszűrő jelző

Amikor a függőleges porszívó üzemmódban vagy öntisztító üzemmódban van, ha a légszűrő eltömődik, a készülék leáll és hangüzenetet ad. Kövesse a kijelző képernyőjén megjelenő utasításokat az esetlegesen eltömődött alkatrészek ellenőrzéséhez és tisztításához.

A kézi porszívó működtetésekor, ha a légszűrő eltömődik, a készülék automatikusan leáll. Ekkor tisztítsa meg a portartályt és a HEPA-szűrőt. (A képernyőn megjelenő tartalmak: a 32-1., 32-2, 32-3, 32-4, 32-5. ábrán a függőleges porszívó blokkolása, a 32-1., 32-2. ábrán pedig a kézi porszívó blokkolása látható).

A légszűrő tisztítása:

1. Szedje szét a szennyezett víztartályt, vegye le a szennyezett víztartály és a szűrő felső fedelét, mossa el az összes alkatrészt, és rakja vissza őket.
2. Használjon csőkefét a légszűrő belsejében lévő szennyeződések, idegen testek és szőrszálak megtisztításához.
3. Vegye ki a portartályt, ürítse ki, vegye ki a HEPA-szűrőt, majd vegye ki a ciklon-gységet és szerelje szét, tisztítsa meg az összes alkatrészt és szerelje vissza a portartályt.

## Hang funkció

Az új gép hangja alapértelmezés szerint be van kapcsolva, a hangfunkció kikapcsolásához nyomja meg a némító gombot; a hangfunkció engedélyezéséhez nyomja meg újra a némító gombot (33. ábra).

Megjegyzés: Ha kézi porszívót használ, a hangfunkció nem működik.

## Az akkumulátor töltöttségi szintjének kijelzője

A függőleges porszívó működtetésekor, ha a hangüzenet megszólal: "Alacsony töltöttségű akkumulátor. Kérjük, töltsen fel az akkumulátort", töltsen fel az akkumulátort (34. ábra).

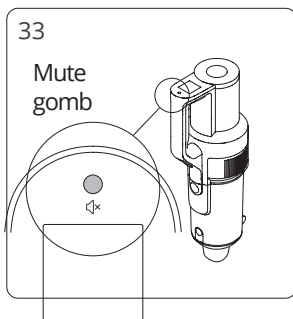

A függőleges porszívó működése közben, ha a hang emlékeztet: "Alacsony akkumulátor. A gépet hamarosan kikapcsolják. Please charge the battery" (Alacsony töltöttségű akkumulátor. A gépet hamarosan kikapcsolják. Kérjük, töltsse fel az akkumulátort), ez azt jelenti, hogy az áram hamarosan elfogy, és a készülék automatikusan kikapcsol. Az akkumulátort fel kell töltenie ahhoz, hogy használni tudja.

A porszívó használatakor a képernyő jobb felső sarkában lévő ikon az akkumulátor töltöttségét mutatja: a teljes rács 75% és 100% közötti akkumulátort jelent; a 3/4 rács 50% és 75% közötti akkumulátort jelent; az 1/2 rács 25% és 50% közötti akkumulátort jelent; az 1/4 rács 1% és 25% közötti akkumulátort jelent; az üres doboz azt jelenti, hogy az akkumulátor lemerült, és használat előtt fel kell

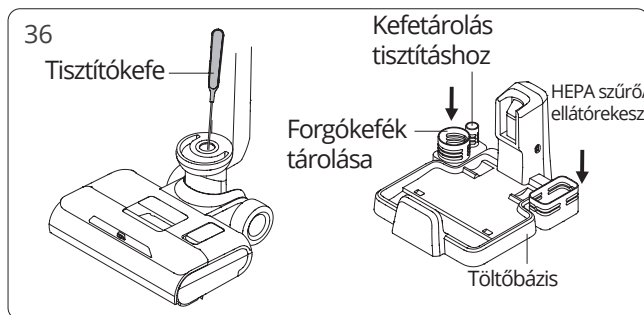
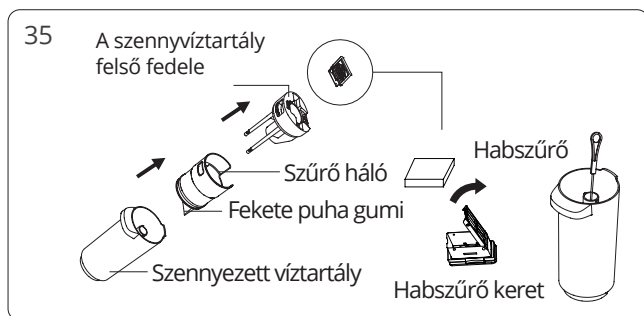

## Tisztítás és karbantartás

### A szennyezett víztartály tisztítása

A porszívó kikapcsolása után vegye ki a szennyezett víztartályt, emelje fel a víztartály felső fedelét, és vegye ki a habszűrőt a tartályból. Öntse ki a víztartályban lévő szennyezett vizet és törmeléket, majd mossa ki a szennyezett víztartályt, a víztartály fedelét és a habszűrőt. Ha a szennyezett víztartály csövében idegen anyag van, tisztítsa meg egy tisztítókefével; mosás után szárítsa meg a fenti részeket.

Ezután illessze vissza az összes alkatrészt a szennyezett víztartályba (35. ábra).  
Vigyázat!

1. Javasoljuk, hogy a szennyezett víztartályt a porszívó használata után azonnal tisztítsa meg.
2. A szűrő újbóli összeszerelésekor ne hajtsa be a fekete puha gumit a szűrő alá.

### A padlófej tisztítása

A forgókefe, a tiszta víztartály és a szennyezett víztartály eltávolítása után a tisztítókefét a szennyezett víztartály rögzítési helye alatti kör alakú nyíláson keresztül helyezze be a csőben lévő idegen testek és az eltömődött hajszálak eltávolításához. A tisztítókefén lévő pengével vágja le a forgókefén lévő összegabalyodott szőrszálakat; Törölje le a gép piszkos részeit (a forgókefe a szárító tartozéktartóba helyezhető) (36. ábra).

Megjegyzés: Ne mossa külön a padlófejet a forgókefe eltávolítása után.

### A portartály tisztítása

Nyomja meg a szívócsésze kioldó gombot a szívócsésze kézi porszívóból való eltávolításához; nyomja meg a szívónyílás kioldó gombot a szívónyílás kinyitásához és a szívócsésze kiürítéséhez; vegye ki a ciklonegységet; vegye ki a HEPA-szűrőt; tartsa a fémrácsot, forgassa el a kioldáshoz, majd vegye ki lefelé (37-1. ábra).

Az egyes részek tisztítása, letörlése és szárítása után szerelje össze egyenként a portartályt, majd szerelje fel a kézi porszívóra (37-2. ábra).

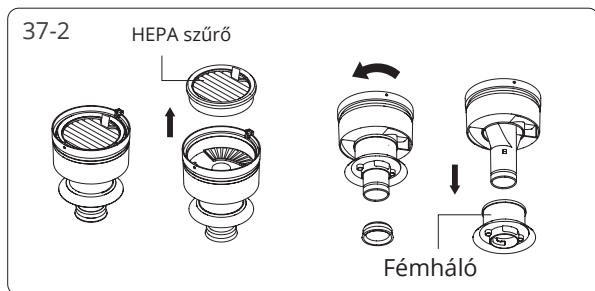
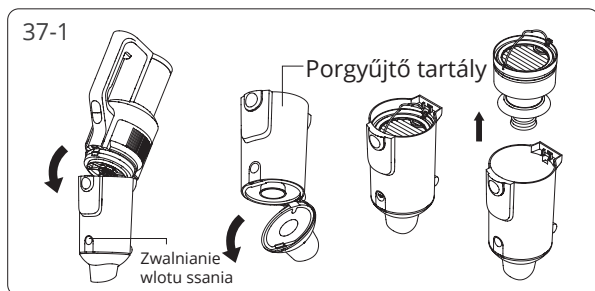

## Karbantartás és tárolás

Javasoljuk, hogy minden használat után tisztítsa meg a szennyezett víztartályt, a szűrőt, a forgókefét és a kefeablakot. Ha az alábbi helyzetek bármelyike bekövetkezik: (① a HEPA-szűrőből por szivárog; ② a habszűrő súlyosan sérült; ③ a forgókefe súlyos szór hullást mutat, vagy használat közben erős rezgés és rendellenes zaj tapasztalható), a gép teljesítményvesztésének elkerülése érdekében ajánlott a fogyóeszközök beszerzése és cseréje.

Ha a gépet hosszabb ideig nem használja, helyezze hűvös és száraz helyre, kerülje a közvetlen napfényt vagy a párás környezetet.

A gép csomagolásakor és tárolásakor ne felejtse el megtisztítani a gépet és megszáritani minden alkatrészt, hogy elkerülje a gép sérülését.

### Fontos biztonsági utasítások

A készülék használata előtt olvassa el az összes utasítást és figyelmeztetést. A figyelmeztetések és utasítások figyelmen kívül hagyása áramütést, tüzet vagy súlyos sérülést okozhat.

### Figyelmeztetés

1. Ez a készülék kizárólag háztartási használatra készült.
2. A termék használata előtt ellenőrizze, hogy a helyi feszültség megfelel-e a tápegységben feltüntetett feszültségnek.
3. használat előtt ellenőrizze a terméket. Ha a termék vagy a tápegység megsérült, ne használja tovább.
4. Csak a jelen kézikönyvben leírtak szerint használja.
5. Ezt a terméket nem használhatják gyermekek vagy korlátozott fizikai, érzékszervi vagy szellemi képességekkel, illetve tapasztalat és ismeretek hiányával rendelkező személyek, kivéve, ha felügyeletet vagy oktatást kaptak a termék biztonságos használatára vonatkozóan, és megértették az ezzel járó veszélyeket.
6. Ne használja ezt a terméket játékként. Tartsa ezt a terméket gyermekek elől elzárva. Vigyázzon a gyermekekre, és győződjön meg róla, hogy nem kezelik ezt a terméket játékként.
7. Ne érintse meg a dugót nedves kézzel.
8. Lépcsőn való takarításkor fokozott óvatossággal járjon el, hogy elkerülje a leesést.
9. Ne használja, ne szerelje szét és ne cserélje ki az alkatrészeket, ha a tápkábel, a dugó, az akkumulátor vagy a vezető részek sérültek. Az alkatrészek saját maga történő szétszerelése vagy cseréje áramütést vagy tüzet okozhat. Ha a termék megsérült, azt szerviztechnikusnak kell megjavítani vagy kicserélnie.
10. Csak a JIMMY által megadott hálózati adapterrel töltsen.
11. Csak a JIMMY által megadott akkumulátort használja. Más akkumulátor használata robbanást, sérülést vagy a termék károsodását okozhatja.

12. Ha a termék nem a használati utasításoknak megfelelően működik, súlyosan megütközik, magasból leesik vagy vízbe esik, ne használja.
13. Csak a JIMMY által meghatározott pótalkatrészeket vagy tartozékokat használja.
14. Ne húzza vagy nyomja a kábelt. Tartsa a kábelt távol a fűtött felületektől. Ne helyezze a kábelt zárt ajtóba, és ne húzza át éles széleken vagy sarkokon. Tartsa a kábelt távol a járható területektől. Ne működtesse a terméket a kábelen keresztül.
15. Húzza ki a készüléket a hálózathoz, ha nem használja, vagy javítás előtt.
16. Ne húzza a kábelt, ne vigye a kábelt a termék mozgatásához, és ne használja a kábelt fogantyúként.
17. A termék újratölthető elektromos készülék. Ne hagyja a készüléket felügyelet nélkül.
18. Vegye ki az akkumulátort, ha a terméket tisztítják, javítják vagy hosszabb ideig nem használják.
19. Ne vigye a porszívót fűtőberendezés közelébe, és ne tegye ki hosszú időre a napfénynek, hogy elkerülje a túlmelegedést, amely a ház deformációját okozná.
20. Vigyázzon az olyan tárgyakra, amelyek elzárhatják a levegő útját a levegő be- és kimeneti nyílásából, hogy megakadályozza a gép túlmelegedését.
21. A termék fő része és a fej elektromos alkatrészeket tartalmaz, és nem szabad víz alatt mosni.
22. A sérülések elkerülése érdekében ne tisztítsa vagy távolítsa el a kefetakarót vagy magát a kefét, amikor a gép be van kapcsolva vagy fut.
23. Ne használja a terméket égő tárgyak, például égő faszén, cigaretta stb. felszedésére.
24. Ne használja a terméket éles tárgyak, például törött üveg felszedésére.
25. Ne használja a terméket méz, cement, toner, vakolatpor, liszt vagy más ultrafinom anyagok felszedésére.
26. Ne használja a terméket savas tisztítófolyadékok, mosópor és más maró hatású folyadékok felvételére.
27. Ne használja a terméket gyúlékony és robbanásveszélyes tárgyak, például benzin, alkohol, parfümök, festékek stb. felvételére.
28. Ne szedje szét a lezárt gépet, és ne próbálja meg megváltoztatni a működését. Csak szakszerviztől kérjen segítséget, különben veszélyt okoz.
29. Kapcsolja ki a készüléket és húzza ki a töltőt, ha a terméket hosszabb ideig nem használja.
30. A termék jelen kézikönyvben szereplő műszaki specifikációi a JIMMY vagy kijelölt harmadik felek által elvégzett laboratóriumi vizsgálatok eredményeinek alapulnak. A vállalat fenntartja a végső tisztázás minden jogát.

## A termék használatáról

1. Ez a termék beltéri kemény padlóburkolatokhoz alkalmas, beleértve a viaszos padlót, gumipadlót, csemepepadlót és tömörített fapadlót, tömör fapadlót és egyéb sík felületeket.
2. Ne kapcsolja be a készüléket, amíg a piszkosvíz-tartályt és a tisztavíz-tartályt az utasításoknak megfelelően fel nem szerelte.
3. Ne rázza fel-le a készüléket, és ne ütögesse hevesen, hogy a motorba ne folyjon be szennyezett víz; ha a készülék be van kapcsolva, ne emelje fel és ne vigye le a készüléket, és ne döntse oldalra, és ne fektesse laposan a padlóra, hogy a motorba ne folyjon be szennyezett víz.
4. A sérülések elkerülése érdekében ne működtesse a terméket hosszú ideig úgy, hogy az úszó elzárja a levegőbeömlő nyílást.
5. Használat után tisztítsa meg a szennyezett víztartályt, a szívófűvőkát, a légcsatornát, és tárolja a terméket száraz helyen. A nedves hely befolyásolja az elektromos berendezések szigetelését és élettartamát.

## A tisztító oldatról

1. A motorba kerülő nagy mennyiségű tisztítóoldat károsíthatja a berendezést.
2. Keverje össze az oldatot tiszta vízzel az utasításoknak megfelelően (az oldat és a tiszta víz aránya 1:50). Javasoljuk, hogy a mellékelt tisztítóoldatot használja. Ne használjon savakat, lúgokat, alkoholt vagy a környezetre káros anyagokat tartalmazó oldatot.
3. Tartsa a tisztítóoldatot gyermekek elől elzárva. Ha az oldat a szemébe kerül, azonnal öblítse ki tiszta vízzel. Ha az oldatot véletlenül lenyeli, azonnal forduljon orvoshoz.
4. A szennyezett víz és az oldat ártalmatlanításának meg kell felelnie a helyi környezetvédelmi előírásoknak.

## Az akkumulátorok ártalmatlanításáról

1. A termékben lévő akkumulátor a környezetre káros anyagokat tartalmaz. Eltávolítsa az akkumulátortartályt a termékből a megsemmisítés előtt.
2. Az akkumulátor eltávolítása előtt kapcsolja ki a terméket, és válassza le a tápegységet.
3. Kezelje a használt akkumulátort biztonságos és megfelelő módon. Ne dobja tűzbe vagy vízbe.
4. Ha az akkumulátor szivárgása beszennyezi a bőrét vagy a ruháját, öblítse le tiszta vízzel, és azonnal forduljon orvoshoz.



## Hibaelhárítás

Ellenőrizze a következő pontokat, mielőtt kapcsolatba lép a szervizzel.

Probléma	Lehetséges ok	Megoldás
Nem lehet elindítani vagy leállítani használat közben.	Gyenge akkumulátorteljesítmény	Töltse fel az akkumulátort.
	A bekapcsológomb nincs lenyomva.	Nyomja meg a bekapcsológombot.
	Összegabalyodott kefekekercs	Tisztítsa meg a forgókefét.
	Mocskos víztartály tele	Tisztítsa meg a szennyezett víztartályt.
	Helytelenül összeszerelt akkumulátor	Szerelje vissza az akkumulátort.
Gyenge szívóerő	Eltömődött szívónyílás	Tisztítsa meg a szívónyílást és a szűrőt.
	Nincs HEPA szűrő	Szerelje fel a HEPA-szűrőt.
Szokatlan zaj	Eltömődött szívónyílás	Tisztítsa meg a szívónyílást és a szűrőt.
	Nincs HEPA szűrő	Szerelje fel a HEPA-szűrőt.
A permetező nem permetez vizet.	Tiszta víz tartály üres	Töltse fel a tartályt tiszta vízzel.
	A vízpermetező gomb nincs megnyomva.	Nyomja meg a vízpermetező gombot.
	A tiszta víztartály rosszul van felszerelve	Szerelje vissza a tiszta víztartályt.
Vízpermetezés légcatornából	A HEPA-szűrő és a portartály használatos anélkül, hogy teljesen száraz lenne.	Használat előtt szárítsa meg HEPA-szűrőt és portartályt.
	A fémszűrő nincs felszerelve a szennyezett víztartályban.	Szerelje be a fémszűrőt a a szennyvíztartály
	A puha műanyag a szűrő alá hajlik.	Szerelje össze a szűrőt, a lágy a ragasztó nem hajlítható.

Megjegyzés: Ha a fenti hibaelhárítási útmutató nem nyújt megoldást, vagy ha a képernyőn F1-F8 hibakód jelenik meg, forduljon a szervizhez.

 System error contact after service	<b>F1</b> Battery failure	<b>F2</b> Charger failure	<b>F3</b> Vacuum motor short-circuited	<b>F4</b> Battery cell failure
<b>F5</b> Vacuum motor over current protection	<b>F6</b> Vacuum motor over current protection	<b>F7</b> Serial communication error	<b>F8</b> NTC failure short or open circuit)	

Figyelmeztető háromszög - Rendszerhiba, forduljon a szervizhez.

F1 - Akkumulátor hiba

F2 - A töltő hibája

F3 - Vákuummotor rövidzárlat

F4 - Az akkumulátorcellák hibája

F5 - Vákuummotor túláramvédelem

F6 - A vákuummotor túláramvédelme

F7 - Soros kommunikációs hiba

F8 - NTC hiba, rövidzárlat vagy nyitott áramkör

## Termékleírások

Modell: HW10 Pro

Névleges teljesítmény: 350W

Névleges feszültség: 25.2V

Akkumulátor kapacitás: 3800mAh

Töltési idő: 4-5h

Tápegység bemenet: 100-240V ~ 50/60Hz

## Gyártói információk

Gyártó: Kingclean Electric Co, Ltd.

Cím: No.1 Xiangyang Road, Suzhou New District, Jiangsu tartomány 215009, Kína

## Környezetvédelem



Az uniós irányelvel összhangban címkézett elektronikai hulladékot nem szabad más települési hulladékkal együtt ártalmatlanítani. Ezeket külön kell gyűjteni és újrahasznosítani az erre kijelölt helyeken. Ha gondoskodik a megfelelő ártalmatlanításról, elkerülheti a környezetre és az emberi egészségre gyakorolt lehetséges negatív következményeket. A használt berendezések gyűjtési rendszere megfelel a hulladékártalmatlanításra vonatkozó helyi környezetvédelmi előírásoknak. Részletesebb információkért forduljon a városi hivatalhoz, a hulladékezelőhöz vagy ahhoz az üzlethez, ahol a terméket vásárolta.



A termék megfelel az Európai Unió (EU) ún. új megközelítésű irányelveinek a használati biztonság, az egészség- és a környezetvédelem kérdéseire vonatkozó követelményeinek, amelyek meghatározzák az azonosítandó és kiküszöbölendő veszélyeket.

Ez a dokumentum a gyártó által készített eredeti felhasználói kézikönyv fordítása.

A készülék újratölthető akkumulátorral van felszerelve, amely fizikai és kémiai szerkezete miatt az idő múlásával és a használat során öregszik. A gyártó a készülék maximális működési idejét olyan laboratóriumi körülmények között adja meg, ahol a működési feltételek optimálisak a készülék számára, és ahol a készülék akkumulátora új és teljesen feltöltött. A tényleges üzemidő eltérhet az ajánlatban megadott időtől, és ez nem a készülék hibája, a termék hibája.

A terméket a felhasználónak vagy egy erre szakosodott szervizközpontnak kell rendszeresen karbantartania (tisztítania) a felhasználó költségére. Amennyiben a szükséges ciklikus karbantartásra vagy szervizelésre vonatkozó információk nem szerepelnek a használati utasításban, a termék fizikai állapotának a fizikailag új termékétől való eltérést rendszeresen, legalább hetente meg kell értékelni. Ha bármilyen eltérést észlelnek vagy találnak, azonnal el kell végezni a karbantartási (tisztítási) vagy szervizelési intézkedéseket. A megfelelő karbantartás (tisztítás) elvégzésének és a megállapított eltérés állapotára való reagálás elmulasztása a termék maradandó károsodását eredményezheti. A garanciavállaló nem felel a gondatlanságból eredő károkért.

### LI-ION akkumulátor

A készülék LI ION lítium-ion akkumulátorral van felszerelve, amely fizikai és kémiai szerkezete miatt az idő és a használat során öregszik. A gyártó a készülék maximális működési idejét laboratóriumi körülmények között adja meg, amikor a működési feltételek optimálisak a készülék számára, és maga az akkumulátor új és teljesen feltöltött. A valóságban az üzemidő eltérhet az ajánlatban megadottaktól, és ez nem a készülék hibája, hanem a termék jellemzője. Az akkumulátor maximális élettartamának megőrzése érdekében nem ajánlott az akkumulátort 3,18 V-nál vagy a teljes kapacitás 15%-ánál kisebb feszültségre lemeríteni. Az ennél alacsonyabb értékek, például 2,5 V egy cellánál, tartósan károsítják azt, és a garancia nem terjed ki rá. Ha egy hónapnál hosszabb ideig nem használja az akkumulátort vagy az egész készüléket, töltsse fel az akkumulátort 50%-ra, és kéthavonta rendszeresen ellenőrizze a töltöttségi szintet. Az akkumulátort és a készüléket száraz, naptól és negatív hőmérséklettől védett helyen tárolja.

### LIPO akkumulátor

A készülék LI PO (lítium-polimer) akkumulátorral van felszerelve, amely fizikai és kémiai felépítéséből adódóan az idő múlásával és a használat során öregszik. A gyártó a készülék maximális működési idejét laboratóriumi körülmények között adja meg, amikor a működési feltételek optimálisak a készülék számára, és maga az akkumulátor új és teljesen feltöltött. A valóságban az üzemidő eltérhet az ajánlatban megadottaktól, és ez nem a készülék hibája, hanem a termék jellemzője. Az akkumulátor maximális élettartamának fenntartása érdekében nem ajánlott az akkumulátort 3,5 voltnál vagy a teljes kapacitás 5%-ánál kisebb feszültségre lemeríteni. Az ennél alacsonyabb értékek, például 3,2 V egy cellánál, tartósan károsítják azt, és a garancia nem terjed ki rá. Ha egy hónapnál hosszabb ideig nem használja az akkumulátort vagy az egész készüléket, töltsse fel az akkumulátort 50%-ra, és kéthavonta rendszeresen ellenőrizze a töltöttségi szintet. Az akkumulátort és a készüléket száraz, naptól és negatív hőmérséklettől védett helyen tárolja.

**Jótállási jegy**

Importőr neve és címe: INNPRO Robert Błędowski, ul. Rudzka 65c, 44-200 Rybnik, Lengyelország

Terméket értékesítő eladó (forgalmazó, a jogszabályi jótállás kötelezettje) neve és címe:

Vásárlás napja (szerződéskötés) és fogyasztó részére történő átadás:

Számlaszám/Csomagszám:

A termék adatai:

Típusa:

Megnevezése:

Azonosító száma:

Garancia hossza:

**TISZTELT VÁSÁRLÓ**

Köszönjük, hogy az INNPRO által forgalmazott terméket választotta. Reméljük, hogy jó hasznát fogja venni termékünknek a későbbiekben. Nem valószínű, hogy a termék használata során javításra fog szorulni, de amennyiben mégis, abban az esetben közvetlenül az eladóhoz (forgalmazó) fordulhat segítségért. A kényelmetlenségek elkerülése érdekében kérjük, hogy figyelmesen olvassa el a kezelési útmutatót, mielőtt a forgalmazóhoz fordul.

**JÓTÁLLÁSI FELTÉTELEK**

A Termékek vonatkozásában a termék tulajdonosa az itt rögzített jótállási feltételek szerint érvényesíthet jótállási igényt, feltéve, hogy fogyasztónak minősül („a szakmája, önálló foglalkozása vagy üzleti tevékenysége körén kívül eljáró természetes személy”). A jótállási igény az eredeti Jótállási Jegy bemutatásával - a jótállási idő alatt bármikor - érvényesíthető az eladóval (forgalmazó) szemben.

**KIZÁRÓ OKOK ÉS KORLÁTOZÁSOK**

Az importőr nem vállal jótállást a termék vagy bármely tartozék részét képező szoftver minőségére, teljesítményére, pontosságára, megbízhatóságára illetve alkalmasságára vonatkozóan. Az eladó (forgalmazó) mentesül a jótállási kötelezettség alól, ha az eladó (forgalmazó) vagy a jótállási javítások elvégzésével megbízott szerviz bizonyítja, hogy a hiba oka a teljesítés után keletkezett.

## **A jótállás nem terjed ki az alábbi esetekre:**

- a) Fizikai sérülés, tűzkár vagy vízkár, amelyek nem gyártási hibából fakadnak, ide értve többek között a felhasználói hibákat;
  - b) Nem rendeltetésszerű használatból adódó sérülés, engedély nélküli szétszerelésből, a termék megbontásából fakadóan, melyek nem állnak összhangban a felhasználói útmutatóban foglaltakkal;
  - c) Vízkár, mely nem megfelelő előkészítés, használat, vagy a felhasználói útmutatóval nem összhangban lévő használatból fakad;
  - d) Engedély nélküli átalakítás az áramkörben, nem megfelelő akkumulátorhasználatból fakadó sérülések;
  - e) Sérülés, ami rossz időjárási körülmények között történő használatból fakad (pl.: vihar, homokvihar, eső, stb.);
  - f) Sérülés, ami nagy elektromágneses mezőben történő üzemeltetésből fakad;
  - g) Sérülés, ami egyéb magas interferenciájú környezetben történő üzemeltetésből fakad;
  - h) Sérülés, ami alacsony akkumulátorfeszültségből vagy hibás akkumulátor használatából fakad;
  - i) Olyan termékek esetén, amelyek azonosítója hamisított vagy megsemmisült;
- j) Termékek, amik nem rendelkeznek eladást igazoló dokumentumokkal, vagy az eladást igazoló dokumentum beazonosíthatóan nem ahhoz a termékhez tartozik, vagy az eladást igazoló dokumentum hamisított;
- k) helytelen tárolásból, szállításból, leejtésből eredő sérülés esetén;
- l) Rongálás esetén;
- m) Vásárlás után keletkezett okból adódó meghibásodás eserén;
- n) A gyártó által előírt rendszeres ellenőrzés, karbantartás elmulasztása;
- o) Bármely a hibát vagy annak okát előidéző beavatkozás vagy javítás, amelyet nem a jelen jótállási jegyen feltüntetett hivatalos szerviz végez.

## **JOGSZABÁLYI JÓTÁLLÁS**

A fogyasztói szerződés keretében a Magyarországon vásárolt, forgalmazó által forgalomba hozott termékekre a 151/2003. (IX. 22.) Kormányrendelet alapján kötelező jogszabályi jótállás vonatkozik, amelynek időtartama a termék átadásának, vagy az eladó vagy az eladó közreműködője általi üzembe helyezés időpontjától számított

- 10 000 forintot elérő, de 100 000 forintot meg nem haladó eladási ár esetén egy (1) év,
- 100 000 forintot meghaladó, de 250 000 forintot meg nem haladó eladási ár esetén két (2) év,
- 250 000 forint eladási ár felett három (3) év.

E határidők elmulasztása jogvesztéssel jár.

A jogszabályi jótállás a terméket Önnek közvetlenül értékesítő eladót (forgalmazót) terheli. A 151/2003. (IX. 22.) Kormányrendelet 4. § (2) bekezdése alapján, a jótállási jegy szabálytalan kiállítása vagy a jótállási jegy fogyasztó rendelkezésére bocsátásának elmaradása a jótállás érvényességét nem érinti. A szabálytalanul kiállított jótállási jegy alapján érvényesített igények teljesítése az eladót (forgalmazót) terheli. A Jogszabályi jótállásból eredő jogok érvényesítésének nem feltétele a termék felbontott csomagolásának fogyasztó általi visszaszolgáltatása. Jelen Jótállási jegyben foglaltak a fogyasztónak a törvényből eredő jogait nem érintik.

## **JOGSZABÁLYI JÓTÁLLÁS ALAPJÁN ÉRVÉNYESÍTHETŐ JOGOK**

A jótállási időn belüli meghibásodás esetén a fogyasztó választása szerint

- a) kijavítást vagy kicserélést követelhet, kivéve, ha a választott szavatossági igény teljesítése lehetetlen, vagy ha az a forgalmazónak a másik szavatossági igény teljesítésével összehasonlítva aránytalan többletköltséget eredményezne, figyelembe véve a termék hibátlan állapotban képviselt értékét, a szerződésszegés súlyát és a kellékszavatossági jog teljesítésével a jogosultnak okozott érdeksérelmet;
- b) arányos árleszállítást igényelhet, vagy – ha a forgalmazó a kijavítást vagy a kicserélést nem vállalta, e kötelezettségének megfelelő határidőn belül nem tud eleget tenni, vagy ha a jogosultnak a kijavításhoz vagy kicseréléshez fűződő érdeke megszűnt – elállhat a szerződéstől. Jelentéktelen hiba miatt elállásnak nincs helye.

A forgalmazó – a fogyasztó eltérő rendelkezése hiányában - köteles a terméket nyolc (8) napon belül kicserélni, ha

- a) a Jogsabályi jótállás időtartama alatt a termék első alkalommal történő javításakor megállapítást nyer, hogy a termék nem javítható, vagy
- b) a termék három (3) alkalommal történő kijavítását követően ismét meghibásodik; vagy
- c) a termék kijavítására a kijavítási igény eladóval való közlésétől számított harmincadik (30.) napig nem kerül sor, a harmincnapos határidő eredménytelen elteltétől számítva.

Ha a fentiek szerint a termék cseréjére nincs lehetőség, az eladó (forgalmazó) a fogyasztó által bemutatott, a termék ellenértékének megfizetését igazoló bizonylaton feltüntetett vételárat nyolc (8) napon belül a fogyasztó részére visszatéríti.

A kijavítást vagy kicserélést – a termék tulajdonságaira és a jogosult által elvárható rendeltetésére figyelemmel – megfelelő határidőn belül, a fogyasztó érdekeit kímélve kell elvégezni. A jótállásra kötelezettnek törekednie kell arra, hogy a kijavítás vagy a kicserélés legfeljebb 15 napon belül megtörténjen. Jótállási igényét a fogyasztó közvetlenül az eladónál (forgalmazó) köteles a meghibásodás észlelését követően haladéktalanul bejelenteni. Ha a fogyasztó a termék meghibásodása miatt a vásárlástól (üzembe helyezéstől) számított három munkanapon belül érvényesít csereigényét, az eladó (forgalmazó) nem hivatkozhat aránytalan többletköltségre, hanem köteles a fogyasztási cikket kicserélni, feltéve, hogy a meghibásodás a rendeltetésszerű használatot akadályozza.

A jótállás időtartamán belül jótállási javítási munkákat csak a kijelölt szerviz végezhet, az érvényes Jótállási jegy alapján. Minden jótállás keretén belüli javítás esetén ellenőrizz a javítási szelvények megfelelő kitöltését. A javítás során a termékbe csak új alkatrész kerülhet beépítésre. Amennyiben a javítást a kijelölt szakműhely nem végzi el, vagy a javítást nem is vállalják, úgy a fogyasztó a terméket a jótállás kötelezettjének költségére máshol is kijavíttathatja. A javítás költségeinek megtérítéséhez, annak megfelelő számlával történő igazolása szükséges. A dolognak a kicseréléssel vagy a kijavítással érintett részére a jótállási igény újból kezdődik.

## **JÓTÁLLÁSRA VONATKOZÓ KÖZÖS SZABÁLYOK**

Amennyiben a termék (az újként történő első vásárlás időpontjától számítva) a jótállási időn belül a gyártás, vagy a gyártás során nem megfelelő anyag alkalmazása miatt meghibásodik, azt a Jótállási területen belül az importőr hivatalos készülék szerveze térítésmentesen megjavítja, vagy a terméket, vagy hibás alkatrészét kicseréli, amennyiben a hibás alkatrészre a jelen Jótállási jegyben írt feltételek, és korlátozások figyelembevételével a Szerződéses jótállás érvényes. Minden kicserélt termék, illetve alkatrész tulajdonjoga a cserét elvégzőre száll.

Jótállás csak a jótállási időn belül, a hibás termék átadása, valamint a vásárlást bizonyító, a vásárlás dátumát, a modell típusát és az eladó forgalmazó nevét tartalmazó eredeti dokumentum (jótállási jegy, annak hiányában számla vagy nyugta) ezen adattartalmában olvasható és sértetlen bemutatása esetén érvényesíthető. Ellenkező esetben az importőr hivatalos készülék szerveze a díjmentes jótállási szervizszolgáltatást visszautasíthatja.

A jótállás nem érvényes olyan termékre, amelyen a típus- vagy sorozatszámot megváltoztatták, törölték, eltávolították vagy olvashatatlanná tették.

Kérjük a jótállási jegy vásárláskor történő megfelelő kitöltését körültekintően ellenőrizze, a Jótállási jegyet pedig gondosan őrizze meg. Elveszett Jótállási jegy pótlására csak az eladás napjának hitelt érdemlő igazolása (pl. dátummal és bélyegzővel ellátott számla, eladási jegyzék bemutatása) esetén van lehetőség. A jótállási jegyen történt bármilyen javítás, törlés, átírás, vagy valótlan adatok bejegyzése a Jótállási jegy érvénytelenségét vonja maga után.

Kérjük, hogy a termékből eltávolítható adattároló eszközök elvesztésének/meghibásodásának elkerülése végett azokat a termék javításra leadását megelőzően távolítsa el a termékből.

A jótállás nem terjed ki a hibás termék importőrhez, illetve az importőr hivatalos készülék szervizéhez, a nem importőr által megjelölt szállítómányozó által történő szállítással kapcsolatos szállítási költségekre és kockázatra.

Jelen jótállási jegyen megadott termékre a Gyártó további kiegészítő jótállást is nyújt(hat), melynek feltételeit – terméktől függően - a megvásárolt termékhez csatolt Használati Útmutató és/vagy a Gyártó hivatalos honlap tartalmazza. A Fogyasztó a jogszabály alapján kötelező jótállási időn túl a termékkel kapcsolatos jótállási igényét a Gyártó által meghatározott képviselési pontokon jelezheti.

Jogvita esetén a Fogyasztó a megyei (fővárosi) kereskedelmi és iparkamarák mellett működő békéltető testület eljárását is kezdeményezheti.

#### JÓTÁLLÁS KERETÉBEN VÉGZETT JAVÍTÁSOK/CSERÉK:

Bejelentés dátuma:	Visszaadás dátuma:
Hibajelenség:	Jótállás új határideje:
Új azonosító szám:	Munkalapszám:
(Ph)	Elvégzett javítás/csere:
Bejelentés dátuma:	Visszaadás dátuma:
Hibajelenség:	Jótállás új határideje:
Új azonosító szám:	Munkalapszám:
(Ph)	Elvégzett javítás/csere:
Bejelentés dátuma:	Visszaadás dátuma:
Hibajelenség:	Jótállás új határideje:
Új azonosító szám:	Munkalapszám:
(Ph)	Elvégzett javítás/csere:

Az eladó (jogszabályi jótállás kötelezettje) bélyegzőlenyomata és a Jótállási Jegy kiállítás során eljáró személy aláírása

Vásárló aláírása