

# DreameBot D10s Pro

Tisztítórobot  
Használati  
utasítás

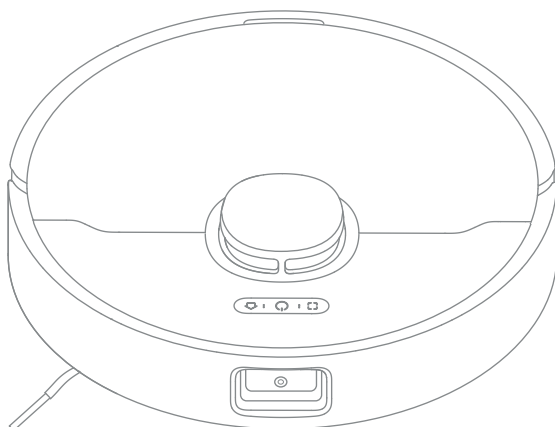

## Biztonsági információk

A készülék nem megfelelő használata által okozott áramütés, tűz vagy sérülés elkerülése érdekében a készülék használata előtt olvassa el figyelmesen a kezelési útmutatót, és őrizze meg azt későbbi használatra.

### Felhasználási korlátozások

- A terméket nem használhatják 8 év alatti gyermekek, illetve fizikai, érzékszervi vagy szellemi fogyatékkal élő személyek, illetve korlátozott tapasztalattal vagy elégtelen ismeretekkel rendelkező személyek szülő vagy gondviselő felügyelete nélkül a biztonságos működés biztosítása és a veszélyek elkerülése érdekében. Gyermekek felügyelet nélkül nem végezhetnek takarítást és karbantartást.
- Gyermekek nem játszhatnak ezzel a termékkel. Ügyeljen arra, hogy a gyermekek és a háziállatok biztonságos távolságban maradjanak a porszívótól, amikor az használatban van.
- Ez a termék kizárólag háztartási környezetben lévő padlók tisztítására szolgál. Ne használja kültéren, padlótól eltérő felületen, illetve kereskedelmi vagy ipari helyiségekben.
- Ne használja a terméket a talajszint feletti területen anélkül, hogy előzetesen védőgátat használna.
- Ne forgassa a terméket. Ne használja az LDS lézérérzékelő burkolatát, a robotburkolatot vagy a lökhárítót fogantyúként.
- Ne használja a robotot 40 °C feletti vagy 0 °C alatti hőmérsékleten, illetve nedves felületen.
- Ha a tápkábel megsérült vagy eltört, azonnal hagyja abba a használatát, és forduljon az értékesítés utáni szervizhez.
- A robot használata előtt emelje le a padlóról a kábeleket, hogy azok ne mozogjanak a tisztítás során.
- Távolítsa el minden törékeny vagy apró tárgyat a padlóról, hogy ütközés esetén elkerülje a sérüléseket.

## Biztonsági információk

### Felhasználási korlátozások

- A húzásból eredő károk elkerülése érdekében a készülék üzemeltetése előtt távolítsa el minden laza tárgyat a padlóról, és távolítsa el a padlón lévő kábeleket vagy tápkábeleket.
- Rögzítse a haját, ujjakat és egyéb testrészeket úgy, hogy azok ne kerüljenek a porszívó szívónyílásába.
- Tartsa a kefetisztító tartozékokat gyermekek elől elzárva.
- Ne helyezzen gyermekeket, háziállatokat vagy bármilyen tárgyat a robotra, akár álló, akár mozgó állapotban van.
- Ne porszívózzon kemény vagy éles tárgyakat. Ne használja a készüléket olyan tárgyak, mint például kövek, nagyméretű papírdarabok vagy más, a készüléket eltömítő tárgyak tisztítására.
- Ne használja a robotot gyúlékony anyagok tisztítására. Ne használja a robotot gyúlékony vagy robbanásveszélyes folyadékok, maró gázok, hígítatlan savak vagy oldószerek tisztítására.
- Tisztítás vagy karbantartás előtt győződjön meg arról, hogy a robot ki van kapcsolva, és a töltőállomás ki van húzva.
- Ne használjon nedves ruhát a robot és a töltőállomás tisztításához. A tisztítandó részeknek teljesen száraznak kell lenniük az összeszerelés és használat előtt.
- Szállításkor ügyeljen arra, hogy a robot ki legyen kapcsolva, és lehetőleg eredeti csomagolásában legyen.
- Használja a terméket a használati útmutatóban található utasításoknak megfelelően. A felhasználók felelősek a termék helytelen használatából eredő veszteségekért vagy károkért.

## Biztonsági információk

### Akkumulátor és töltés

- Ne használjon nem eredeti akkumulátort, tápkábelt vagy töltőállomást. A termék csak az RCS0 tápegységgel kompatibilis.
- Ne próbálja meg saját maga szétszerelni, javítani vagy módosítani az akkumulátorcsomagot vagy a töltőállomást.
- Ne helyezze a töltőállomást hőforrás közelébe.
- Ne használjon nedves ruhát vagy nedves kezét a töltőállomás töltőérintkezőinek letörléséhez vagy tisztításához.
- A használt elemeket megfelelően ártalmatlanítsa. A használt elemeket megfelelő újrahasznosító létesítményekben kell ártalmatlanítani.
- Ha a robotot hosszabb ideig nem használja, töltsse fel teljesen, majd kapcsolja ki és tárolja hűvös, száraz helyen. A robotot legalább 3 havonta egyszer töltsse fel, hogy elkerülje az akkumulátor túlzott lemerülését.
- A termékben újratölthető elemek vannak, amelyeket csak szakképzett szakemberek vagy szervizszemélyzet cserélhet ki.

### Fontos biztonsági információk

- A termékben található lézerezékelő megfelel az IEC 60825-1: 2014 szabványnak az 1. osztályú lézertermékekre vonatkozóan, és használat közben kerülni kell a közvetlen vizuális érintkezést vele.
- A készülék érzékelője hibaüzenetet generálhat, ha olyan felületeken működik, amelyek elnyelik a fénysugarakat, mint például a mély matt fekete szőnyegek vagy az erősen üvegezett felületek, amelyek szerkezetük miatt szórják az érzékelő által generált sugarat, valamint ha hirtelen hibát észlel a síkok között, mint például a szegélylécek.

A Dreame Trading (Tianjin) Co., Ltd. ezennel kijelenti, hogy az RLS6A típusú rádióberendezés megfelel a 2014/53/EU irányelvnek. Részletes elektronikus használati utasítás a <https://global.dreame.tech.com/pages/user-manuals-and-faq>s oldalon található.

## Termékleírás

### Tartozékok

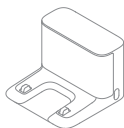

Töltőállomás



Tisztítóeszköz

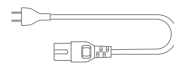

Tisztítóeszköz

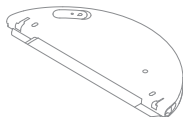

Víztartály

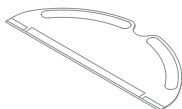

Mop pad



Oldalsó kefe

## Termékleírás

### Robot

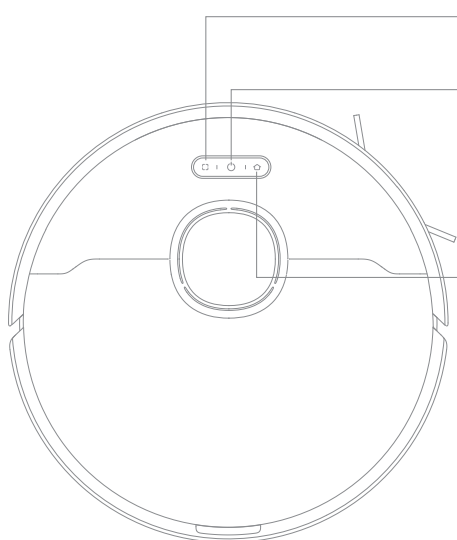

#### Foltos tisztítás gomb

- Nyomja meg a gombot a pontszerű tisztítás megkezdéséhez.

#### Bekapcsoló/tisztító gomb

- Tartsa lenyomva 3 másodpercig a be- és kikapcsoláshoz  
- Nyomja meg a gombot a robot indítása után a tisztítás aktiválásához.

#### Töltőállomás gomb

- Nyomja meg a gombot a robot visszaküldéséhez a töltőállomásra.  
- Tartsa lenyomva 3 másodpercig a zár kikapcsolásához.

#### Állapotjelző

- Fehér fény: tisztítás folyamatban vagy tisztítás befejezve  
- Villogó narancssárga fény: hiba  
- Kék: felügyelet engedélyezve

## Termékleírás

### Robot

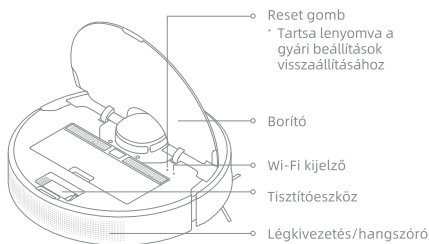

#### Reset gomb

- Tartsa lenyomva a gyári beállítások visszaállításához

#### Borító

#### Wi-Fi kijelző

#### Tisztítóeszköz

#### Légkivezetés/hangszóró

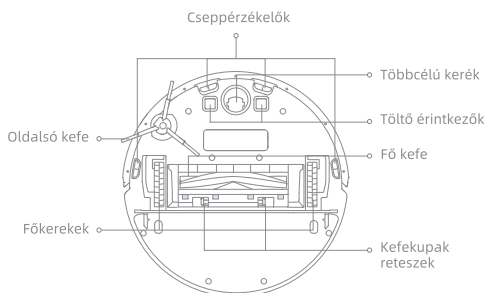

#### Cseppérzékelők

#### Többcélú kerék

#### Töltő érintkezők

#### Fő kefe

#### Kefekupak reteszek

#### Oldalsó kefe

#### Főkerekek

### Robot érzékelők

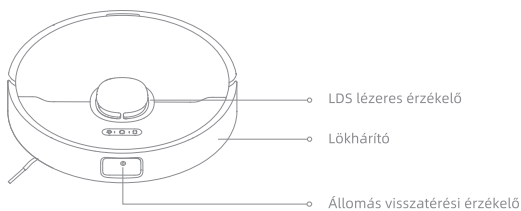

#### LDS lézeres érzékelő

#### Lökhárító

#### Állomás visszatérési érzékelő

# Termékleírás

## Porgyűjtő tartály

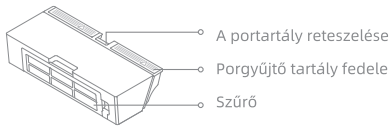

## Mopping modul

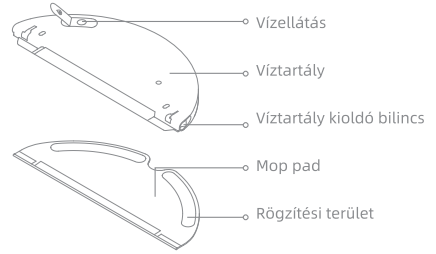

## Töltőállomás

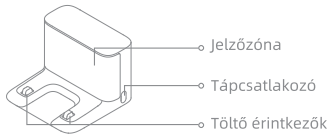

## A ház előkészítése

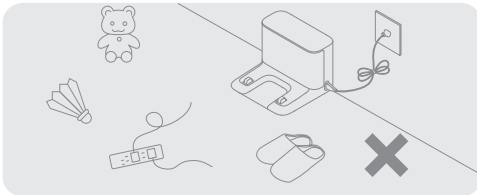

Tedd rendet az olyan tárgyak között, mint a tápkábelek, ruhák, papucsok és játékok, hogy a robot hatékonyabbá váljon.

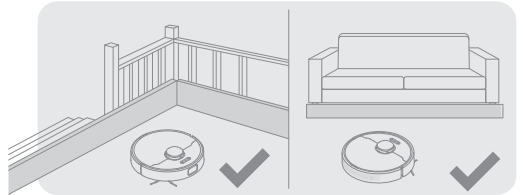

Tisztítás előtt a robot biztonságos és zökkenőmentes működése érdekében használjon fizikai akadályt a lépcső és a kanapé széléin.

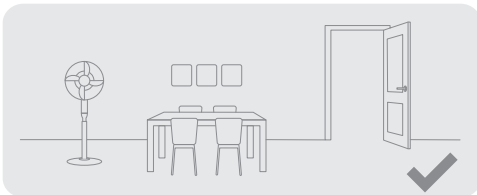

Nyissa ki a takarítandó helyiség ajtaját, és helyezze el a bútorokat úgy, hogy több hely legyen.

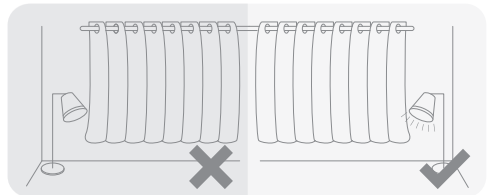

A vizuális érzékelő segítségével a robot jobban felismeri és kikerüli az olyan akadályokat, mint a tápkábelek, cipők, stb. és zokni. A vizuális érzékelő maximális kihasználása érdekében győződjön meg arról, hogy minden tisztítandó terület megfelelően ki van világítva.

### Figyelem!

- A robot első használatakor figyelje a működését, hogy időben eltávolítsa az esetleges akadályokat.
- Annak elkerülése érdekében, hogy ne ismerje fel a tisztítandó területet, ne álljon közvetlenül a robot előtt, küszöbön, folyosón vagy szűk helyeken.

# Használat előtt

## 1. A biztosítékok eltávolítása

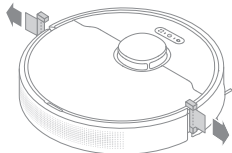

## 2. Szerelje fel az oldalsó keféket

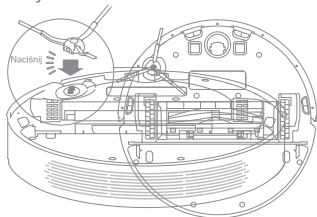

Megjegyzés: Illessze az oldalsó keféket addig, amíg az megfelelően be nem záródik.

## 3. A töltőállomás felállítása

Húzza le a töltőállomás alján lévő kétoldalas ragasztószalagot, majd helyezze a töltőállomást egy vízszintes felületre, a falhoz, és csatlakoztassa egy konnektorba.

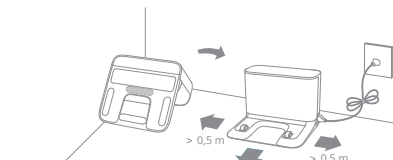

- Figyelem!**
- A töltőállomás mindkét oldalán legalább 0,5 méteres, előtte pedig legalább 1,5 méteres távolságot kell tartani.
  - A telefon és a robot közötti megfelelő kapcsolat biztosítása érdekében győződjön meg arról, hogy mind a robot, mind a töltőállomás Wi-Fi hálózat hatótávolságán belül van.
  - Ne helyezze a töltőállomást közvetlen napfénybe vagy olyan helyre, ahol más tárgyak blokkolhatják a jelzést. Ez megakadályozhatja, hogy a robot visszatérjen a töltőállomáshoz töltés céljából.
  - Szükség szerint használjon kétoldalas ragasztószalagot.
  - Tisztítsa meg száraz ruhával azt a felületet, amelyre a töltőállomást helyezi.
  - Ha szükséges, a ragasztómaradványok csökkentése érdekében lassan távolítsa el a kétoldalas ragasztószalagot.

## 4. Helyezze a robotot a töltőállomásra. A robot automatikusan elkezd a töltést

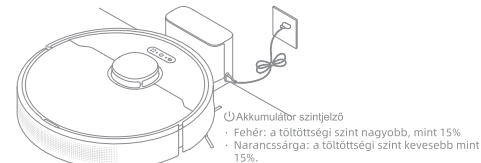

- Figyelem!**
- Az első használat előtt töltsen fel az akkumulátort teljesen.
  - Ne szerelje fel a felmosómodult töltés közben. Legyen különösen óvatos a nedves felmosóröngy kezelésénél, mivel az károsíthatja a padlót.

# Csatlakozás a Dreamehome-hoz

Ez a termék a Dreamehome alkalmazással működik, amely a készülék vezérlésére használható.

## 1. Töltsen le a Dreamehome alkalmazást

Az alkalmazás letöltéséhez és telepítéséhez szkennelje be a roboton található QR-kódot, vagy keressen rá az alkalmazásboltban a "Dreamehome" kifejezésre.

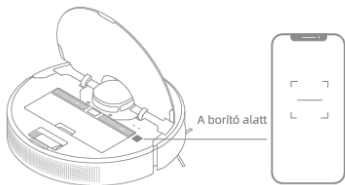

## 2. Adja hozzá a készüléket

Nyissa meg a Dreamehome-ot, kattintson a "+" gombra a jobb felső sarokban, és szkennelje be a fenti QR-kódot újra a "DreameBot D10s Pro" hozzáadásához. Kövesse az utasításokat a Wi-Fi-kapcsolat befejezéséhez.



- Figyelem!**
- Csak a 2,4 GHz-es Wi-Fi hálózat támogatott.
  - Az alkalmazászoftver frissítése folyamatban van. A tényleges műveletek etérhetnek a jelen kézikönyvben foglaltaktól. Kövesse az alkalmazás legfrissebb verzióján alapuló utasításokat.

## 3. A Wi-Fi kapcsolat visszaállítása

Nyissa ki a porszívó felső fedelét, hogy láthassa a Wi-Fi kijelzőt. Ezután nyomja meg egyszerre a [ ] és [ ] gombokat, és tartsa lenyomva őket, amíg a hálózat konfigurálására váró hangjelzést nem hallja. Amikor a Wi-Fi kijelző lassan villogni kezd, ez azt jelzi, hogy a kapcsolat sikeresen visszaállt.

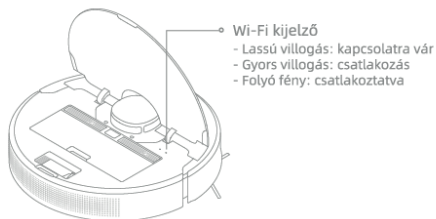



Megjegyzés: Ha a telefon nem tud csatlakozni a porszívóhoz, állítsa vissza a Wi-Fi hálózatot, és adja hozzá újra a készüléket.

# Használja a címet

## 1. Gyors feltérképezés

A hálózat első alkalommal történő beállítása után kövesse az alkalmazásban található utasításokat a térkép gyors létrehozásához, és a robot tisztítás nélkül elkezdni a térképezést. A feltérképezési folyamat akkor fejeződik be, amikor a robot visszatér a töltőállomásra, és a térkép automatikusan elmentésre kerül.

## 2. Be-/kikapcsolás

A robot bekapcsolásához tartsa lenyomva a  gombot 3 másodpercig, a bekapcsolásjelző folyamatosan világítani fog. Amint a robotot a töltőállomásra helyezi, automatikusan be kell kapcsolnia és el kell kezdenie a töltsést. A robot kikapcsolásához távolítsa el a robotot az állomástól, és tartsa lenyomva a  gombot 3 másodpercig.

## 3. Tisztítás

Ha a robot be van kapcsolva, nyomja meg a  gombot a tisztítás megkezdéséhez. A robot ezután gondosan feltérképezi az útvonalat, módszeresen megtisztítja a széleket és a falakat, majd egy S alakú tisztítási útvonalon alaposan megtisztítja az egyes helyiségeket.

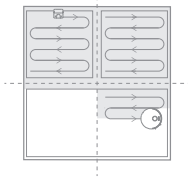

Megjegyzés: A tisztítási feladat előtt győződjön meg arról, hogy a robot elindult a töltőállomásról. Ne mozgassa a töltőállomást a robot működése közben.

# Használja a címet

## 7. Tervezett takarítás

A Dreamehome alkalmazás lehetővé teszi a takarítás ütemezését. A robot a kijelölt időpontban automatikusan megkezdí a feladatot, majd miután befejezte, visszatér a töltőállomásra, hogy feltöltődjön.

## 8. Több alkalmazási funkció

Kövesse az alkalmazás felületén található utasításokat a további funkciók használatához. Az alkalmazás verziója frissülhetett, és az alkalmazás aktuális verziója alapján kell követnie az utasításokat.

## 9. A mop funkció használata

A jobb tisztítási eredmény érdekében ajánlatos a felületet az első mosás előtt legalább háromszor kiporszívózni.

1) Nedvesítse be a felmosóbetétet, és csavarja ki a felesleges vizet. Szerelje fel a felmosóbetétet a képen látható módon.

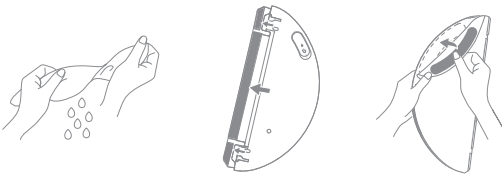

## 4. Szünet / Alvás

Ha a robot fut, bármelyik gomb megnyomásával megállíthatja. Ha a robot több mint 10 percig szünetelt, automatikusan alvó üzemmódba lép. A robot összes kijelzője kikapcsol. A robot felébresztéséhez nyomja meg a robot bármelyik gombját, vagy használja az alkalmazást.

### Figyelem!

- A porszívó 12 óra készenléti üzemmódban töltött idő után automatikusan kikapcsol.
- A porszívó szüneteltetése és a töltőállomásra helyezése befejezi az aktuális tisztítást.

## 5. "Ne zavarjon" üzemmód

Ha a "Ne zavarjon" üzemmód van beállítva, a robot nem tudja folytatni a tisztítást, és a bekapcsolásjelző kialszik. A Ne zavarjanak üzemmód alapértelmezés szerint ki van kapcsolva. Az alkalmazással engedélyezheti az üzemmódot, vagy módosíthatja az üzemmód időtartamát. Alapértelmezés szerint az üzemmód időtartama 22:00-8:00.

### Figyelem!

- A "Ne zavarjon" üzemmód ideje alatt a tervezett tisztítási feladatok továbbra is végrehajtásra kerülnek.
- A robot az üzemmód időtartamának lejárta után ott folytatja a tisztítást, ahol abbahagyta.

## 6. Foltos tisztítás

Ha a robot készenléti állapotban van, nyomja meg a  gombot a foltos tisztítási üzemmód aktiválásához. Ebben az üzemmódban a robot egy 1,5 x 1,5 méteres négyzet alakú területet tisztít meg maga körül, és a ponttisztítási üzemmód végeztével visszatér a kiindulási pontra.

2) Töltse meg a tartályt vízzel.



### Figyelem!

- Ne használjon semmilyen tisztító vagy fertőtlenítősztet.
- Ne töltse fel a viztartályt forró vízzel, mert ez eltorzíthatja azt.

3) Igazítsa a felmosómodult a nyílknak megfelelően, majd csúsztassa fel a robot hátuljára, amíg be nem kattann a helyére. Nyomja meg a  gombot, vagy használja a Dreamehome alkalmazást a tisztítás megkezdéséhez.

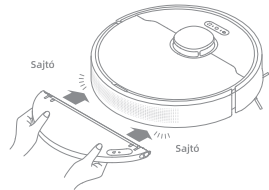

### Figyelem!

- A felmosó funkciót nem ajánlott szőnyegekben használni.
- Az alkalmazás segítségével a vízáramlás irányát is beállíthatja.

# Napi karbantartás

## Alkatrészek

Annak érdekében, hogy a robot jó állapotban maradjon, a rutinszerű karbantartást illetően ajánlott az alábbi táblázatot figyelembe venni.

Rész	Karbantartási gyakoriság	A csere gyakorisága
Mop pad	Minden használat után	3-6 havonta
Fő kefe	2 hetente	6-12 havonta
Porgyűjtő szűrő		3-6 havonta
Oldalsó kefe	Minden hónapban	/
Dokkolóállomás jelzőterület		
Töltő érintkezők		
Többcélu kerék		
LDS lézeres érzékelő		
SI optikai érzékelő		
Cseppérzékelők		
Vízartály	Szükség esetén tisztítsa meg	/
Porgyűjtő tartály		

Megjegyzés: A csere gyakorisága a robot használatától függ. Különleges körülmények esetén az alkatrészeket ki kell cserélni.

# Napi karbantartás

3. Vegye ki a szűrőt, és enyhén kopogtassa meg.

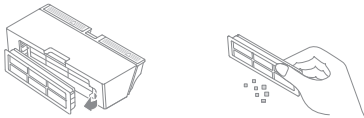

Megjegyzés: Ne próbálja meg kefével, ujjal vagy éles tárgyakkal tisztítani a szűrőt, hogy elkerülje a szűrő sérülését.

4. Öblítse ki a portartályt és a szűrőt vízzel, és teljesen szárítsa meg őket, mielőtt újra összeszerelné.

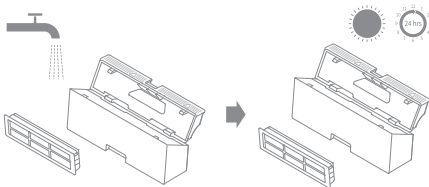

### Figyelem!

- A portartályt és a szűrőt csak folyó vízzel öblítse ki. Ne használjon semmilyen mosószer.
- A portartályt és a szűrőt csak a teljes száradás után használja újra.

## Por- és szűrőartály

1. Nyissa ki a robotfedelelet, és nyomja meg a portartály reteszét a portartály eltávolításához.

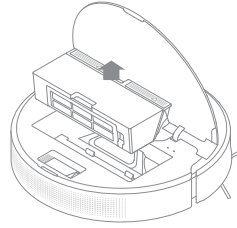

2. Nyissa ki a portartály fedelét a képen látható módon.

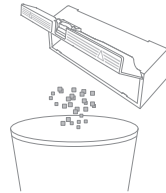

## A mop modul tisztítása

1. A felmosómodul eltávolításához csúsztassa el a vízartály oldalán lévő két kioldókapcsot, majd húzza le a felmosóbetétet a felmosómodulról.

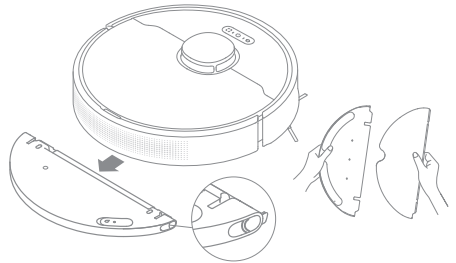

2. Ürítse ki a maradék vizet a tartályból. Öblítse le vízzel, és hagyja megszáradni a levegőn, mielőtt újra összeszerelné.



Megjegyzés: Ne tegye ki a tartályt közvetlenül a napnak.



## Napi karbantartás

3. Tisztítsa meg és szárítsa meg a tisztítókazettát.

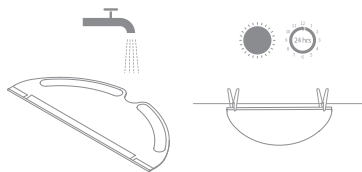

### Figyelem!

· Használat után vegye ki a mosópatront és tisztítsa meg. A dugulás elkerülése érdekében ügyeljen arra, hogy a szennyezett víz ne folyjon vissza a vízlefolyóba.

4. Ha lassú a vízáramlás, vagy a vízmennyiség nem jól oszlik el, tisztítsa meg a víztartály fedelén lévő levegőnyílást.

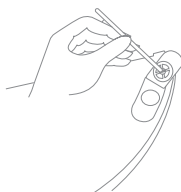

## A főkefe tisztítása

1. Nyomja befelé a kefevédő reteszeit a kefevédő eltávolításához, és vegye ki a kefét a robotból.

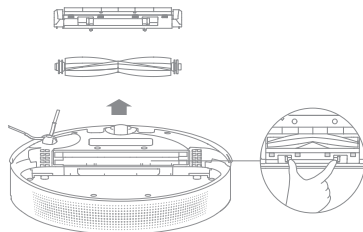

2. Húzza ki a kefetakarókat a képen látható módon. A mellékelt tisztítószerszámmal távolítsa el a kefébe gabalyodott szőrszálakat.



Megjegyzés: Ne alkalmazzon túlzott erőt a haj tisztításakor, hogy elkerülje a kefe sérülését.

## Napi karbantartás

### Az oldalsó kefe tisztítása

Húzza ki az oldalsó kefét, és a mellékelt tisztítószerszámmal távolítsa el a kefébe gabalyodott szőrszálakat.



### A fő kerék és a többirányú kerék tisztítása

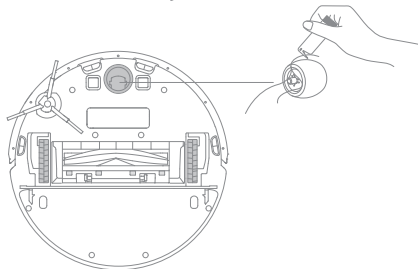

Megjegyzés: Használjon szerszámokat, például egy kis csavarhúzó a tengely és a fő kerekabroncs leválasztásához.

# Napi karbantartás

Megjegyzés: A tisztításhoz használjon száraz ruhát, mivel a porszívó és a töltőállomás belseje érzékeny alkatrészeket tartalmaz. Ne használjon nedves ruhát a vízkár megelőzése érdekében.

## Tisztítsa meg az LDS lézerezékelőt

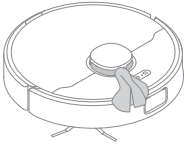

## Az optikai érzékelő tisztítása

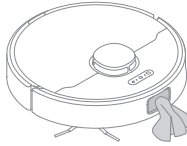

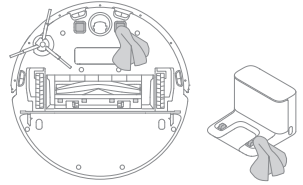

## A töltőérintkezők tisztítása

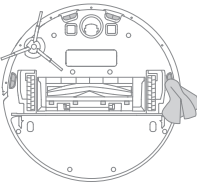

## Az esésérzékelők tisztítása



### A robot újraindítása

Ha a robot nem reagál, vagy nem lehet kikapcsolni, tartsa lenyomva a  gombot 10 másodpercig a kézi kikapcsoláshoz. Ezután nyomja meg és tartsa lenyomva a  gombot 3 másodpercig a robot bekapcsolásához.

### Akkumulátor

A robot kiváló minőségű lítium-ion akkumulátorral van felszerelve. Az optimális teljesítmény fenntartása érdekében győződjön meg róla, hogy a napi használat során feltöltve marad. Ha a robotot hosszabb ideig nem használja, kapcsolja ki és tegye el. A túlterhelésből eredő károk megelőzése érdekében a robotot legalább háromhavonta egyszer fel kell tölteni.

# Problémamegoldás

Probléma	Megoldás
A robot nem kapcsol be	Az akkumulátor töltöttségi szintje túl alacsony. Töltse fel a robotot a töltőállomáson, és próbálja meg újra. Az akkumulátor hőmérséklete túl alacsony vagy túl magas. A készüléket 32 °F (0°C) és 104 °F (40°C) közötti hőmérsékleten ajánlott használni.
A robot nem töltődik	A töltőállomás nincs csatlakoztatva a tápegységhez. Győződjön meg arról, hogy a kábel mindkét vége megfelelően csatlakoztatva van. Rossz kapcsolat. Tisztítsa meg a robot és a töltőállomás töltőérintkezőit.
A robot nem tud visszatérni az állomásra	A töltőállomás körül túl sok az akadály. Helyezze a töltőállomást nagyobb helyre. Tisztítsa meg a töltőállomás jeltérületét.
Robot meghibásodások	A robot ki- és bekapcsolása
A robot furcsa hangot ad ki	Idegen tárgy akadhat be a főkefébe, az oldalkefébe vagy az egyik fő kerékbe. Állítsa le a porszívót, és távolítsa el a törmelékét.
A robot nem tisztít olyan hatékonyan, mint korábban, vagy port hagy maga után.	A portartály megtelt. Ki kell üríteni. A szűrő eltömődött. Meg kell tisztítani. Egy idegen tárgy akadt be a főkefébe. Ezt el kell távolítani.
A robot nem tud csatlakozni a Wi-Fi hálózathoz	Probléma volt a Wi-Fi-kapcsolattal. Állítsa vissza a Wi-Fi-kapcsolatot, és töltsse le a Dreamhome alkalmazás legújabb verzióját, majd próbálja meg újra a csatlakozást. A helyhez való hozzáférés engedélye nem aktiv. Győződjön meg róla, hogy a Dreamhome alkalmazásban a helymeghatározási engedély aktiv. A Wi-Fi jel túl gyenge. Győződjön meg róla, hogy a robot jó Wi-Fi lefedettségű területen van. Az 5 GHz-es Wi-Fi hálózat nem támogatott. Győződjön meg róla, hogy a porszívó csatlakozik a 2,4 GHz-es Wi-Fi hálózathoz. A Wi-Fi felhasználónév vagy jelszó helytelen. Győződjön meg róla, hogy a helyes felhasználónév és jelszó van megadva.
A robot nem indítja el a tervezett tisztítást	A robot akkumulátorának töltöttségi szintje alacsony. Az ütemezett tisztítás addig nem indul el, amíg a robot akkumulátora nem töltődik fel legalább 15%-kal.

## Problémamegoldás

Probléma	Megoldás
A robot töltőállomáson hagyása akkor is fogyaszt energiát, ha a porszívó fel van töltve?	Ha a robotot a töltőállomáson hagyja a teljes feltöltés után, az minimális energiafogyasztást eredményez, ami hozzájárul az akkumulátor optimális teljesítményének fenntartásához.
Nincs víz, vagy csak kevés víz jön ki a viztartályból.	Győződjön meg róla, hogy a tartály tele van vízzel. Szükség esetén tisztítsa meg a mosópatront. Győződjön meg arról, hogy a mosópatron a használati utasításnak megfelelően van-e beszerelve. Tisztítsa meg a viztartály nyílását.
A robot nem folytatja a tisztítást töltés után	Győződjön meg róla, hogy a robot nincs "ne zavarjon" üzemmódban, ami megakadályozza a tisztítás folytatását. A robot nem folytatja a tisztítást, amikor feltöltődik vagy a töltőállomásba helyezi.
A robot nem tér vissza a töltőállomásra, miután elmozdították	A robot mozgatása megváltoztathatja a helyzetét, vagy újra letapogathatja a környezetet. Ha a robot túl messze van a töltőállomástól, előfordulhat, hogy nem tud automatikusan visszatérni oda. Ebben az esetben kézzel kell elhelyezni a töltőállomásba.

## Műszaki adatok

### Robot

Modell	RLS6A
Töltési idő	Kb. 6 óra
Névleges feszültség	14,4 V $\overline{\text{---}}$
Névleges teljesítmény	46 W
Rádiófrekvencia	2400-2483,5 MHz
Maximális rádiófrekvenciás teljesítmény	< 20 dBm

### Töltőállomás

Modell	RCS0
Bemenet	100-240 V~50/60 Hz 0,5 A
Kimenet	19,8 V $\overline{\text{---}}$ 1 A

Megfelelő használati körülmények között a készüléknek az antennától és a felhasználó testétől 20 cm-en belül kell lennie.

## Környezetvédelem



Az uniós irányelvel összhangban címkézett elektronikai hulladékot nem szabad más települési hulladékkal együtt ártalmatlanítani. Ezeket külön kell gyűjteni és újrahasznosítani az erre kijelölt helyeken. Ha gondoskodik a megfelelő ártalmatlanításról, elkerülheti a környezetre és az emberi egészségre gyakorolt lehetséges negatív következményeket. A használt berendezések gyűjtési rendszere megfelel a hulladékártalmatlanításra vonatkozó helyi környezetvédelmi előírásoknak. Részletesebb információkért forduljon a városi hivatalhoz, a hulladékezelőhöz vagy ahhoz az üzlethez, ahol a terméket vásárolta.



A termék megfelel az Európai Unió (EU) ún. új megközelítésű irányelveinek a használati biztonság, az egészség- és a környezetvédelem kérdéseire vonatkozó követelményeinek, amelyek meghatározzák az azonosítandó és kiküszöbölendő veszélyeket.

Ez a dokumentum a gyártó által készített eredeti felhasználói kézikönyv fordítása.

A készülék újratölthető akkumulátorral van felszerelve, amely fizikai és kémiai szerkezete miatt az idő múlásával és a használat során öregszik. A gyártó a készülék maximális működési idejét olyan laboratóriumi körülmények között adja meg, ahol a működési feltételek optimálisak a készülék számára, és ahol a készülék akkumulátora új és teljesen feltöltött. A tényleges üzemidő eltérhet az ajánlatban megadott időtől, és ez nem a készülék hibája, a termék hibája.

A terméket a felhasználónak vagy egy erre szakosodott szervizközpontnak kell rendszeresen karbantartania (tisztítania) a felhasználó költségére. Amennyiben a szükséges ciklikus karbantartásra vagy szervizelésre vonatkozó információk nem szerepelnek a használati utasításban, a termék fizikai állapotának a fizikailag új termékétől való eltérést rendszeresen, legalább hetente egyszerű értékelni kell. Ha bármilyen eltérést észlelnek vagy találnak, azonnal el kell végezni a karbantartási (tisztítási) vagy szervizelési intézkedéseket. A megfelelő karbantartás (tisztítás) elvégzésének és a megállapított eltérés állapotára való reagálás elmulasztása a termék maradandó károsodását eredményezheti. A garanciavállaló nem felel a gondatlanságból eredő károkért.

### LI-ION akkumulátor

A készülék LI ION lítium-ion akkumulátorral van felszerelve, amely fizikai és kémiai szerkezete miatt az idő és a használat során öregszik. A gyártó a készülék maximális működési idejét laboratóriumi körülmények között adja meg, amikor a működési feltételek optimálisak a készülék számára, és maga az akkumulátor új és teljesen feltöltött. A valóságban az üzemidő eltérhet az ajánlatban megadottaktól, és ez nem a készülék hibája, hanem a termék jellemzője. Az akkumulátor maximális élettartamának megőrzése érdekében nem ajánlott az akkumulátort 3,18 V-nál vagy a teljes kapacitás 15%-ánál kisebb feszültségre lemeríteni. Az ennél alacsonyabb értékek, például 2,5 V egy cellánál, tartósan károsítják azt, és a garancia nem terjed ki rá. Ha egy hónapnál hosszabb ideig nem használja az akkumulátort vagy az egész készüléket, töltsse fel az akkumulátort 50%-ra, és kéthavonta rendszeresen ellenőrizze a töltöttségi szintet. Az akkumulátort és a készüléket száraz, naptól és negatív hőmérséklettől védett helyen tárolja.

### LIPO akkumulátor

A készülék LI PO (lítium-polimer) akkumulátorral van felszerelve, amely fizikai és kémiai felépítéséből adódóan az idő múlásával és a használat során öregszik. A gyártó a készülék maximális működési idejét laboratóriumi körülmények között adja meg, amikor a működési feltételek optimálisak a készülék számára, és maga az akkumulátor új és teljesen feltöltött. A valóságban az üzemidő eltérhet az ajánlatban megadottaktól, és ez nem a készülék hibája, hanem a termék jellemzője. Az akkumulátor maximális élettartamának fenntartása érdekében nem ajánlott az akkumulátort 3,5 voltnál vagy a teljes kapacitás 5%-ánál kisebb feszültségre lemeríteni. Az ennél alacsonyabb értékek, például 3,2 V egy cellánál, tartósan károsítják azt, és a garancia nem terjed ki rá. Ha egy hónapnál hosszabb ideig nem használja az akkumulátort vagy az egész készüléket, töltsse fel az akkumulátort 50%-ra, és kéthavonta rendszeresen ellenőrizze a töltöttségi szintet. Az akkumulátort és a készüléket száraz, naptól és negatív hőmérséklettől védett helyen tárolja.

**Jótállási jegy**

Importőr neve és címe: INNPRO Robert Błędowski, ul. Rudzka 65c, 44-200 Rybnik, Lengyelország

Terméket értékesítő eladó (forgalmazó, a jogszabályi jótállás kötelezettje) neve és címe:

Vásárlás napja (szerződéskötés) és fogyasztó részére történő átadás:

Számlaszám/Csomagszám:

A termék adatai:

Típusa:

Megnevezése:

Azonosító száma:

Garancia hossza:

**TISZTELT VÁSÁRLÓ**

Köszönjük, hogy az INNPRO által forgalmazott terméket választotta. Reméljük, hogy jó hasznát fogja venni termékünknek a későbbiekben. Nem valószínű, hogy a termék használata során javításra fog szorulni, de amennyiben mégis, abban az esetben közvetlenül az eladóhoz (forgalmazó) fordulhat segítségért. A kényelmetlenségek elkerülése érdekében kérjük, hogy figyelmesen olvassa el a kezelési útmutatót, mielőtt a forgalmazóhoz fordul.

**JÓTÁLLÁSI FELTÉTELEK**

A Termékek vonatkozásában a termék tulajdonosa az itt rögzített jótállási feltételek szerint érvényesíthet jótállási igényt, feltéve, hogy fogyasztónak minősül („a szakmája, önálló foglalkozása vagy üzleti tevékenysége körén kívül eljáró természetes személy”). A jótállási igény az eredeti Jótállási Jegy bemutatásával - a jótállási idő alatt bármikor - érvényesíthető az eladóval (forgalmazó) szemben.

**KIZÁRÓ OKOK ÉS KORLÁTOZÁSOK**

Az importőr nem vállal jótállást a termék vagy bármely tartozék részét képező szoftver minőségére, teljesítményére, pontosságára, megbízhatóságára illetve alkalmasságára vonatkozóan. Az eladó (forgalmazó) mentesül a jótállási kötelezettség alól, ha az eladó (forgalmazó) vagy a jótállási javítások elvégzésével megbízott szerviz bizonyítja, hogy a hiba oka a teljesítés után keletkezett.

## **A jótállás nem terjed ki az alábbi esetekre:**

- a) Fizikai sérülés, tűzkár vagy vízkár, amelyek nem gyártási hibából fakadnak, ide értve többek között a felhasználói hibákat;
  - b) Nem rendeltetésszerű használatból adódó sérülés, engedély nélküli szétszerelésből, a termék megbontásából fakadóan, melyek nem állnak összhangban a felhasználói útmutatóban foglaltakkal;
  - c) Vízkár, mely nem megfelelő előkészítés, használat, vagy a felhasználói útmutatóval nem összhangban lévő használatból fakad;
  - d) Engedély nélküli átalakítás az áramkörben, nem megfelelő akkumulátorhasználatból fakadó sérülések;
  - e) Sérülés, ami rossz időjárási körülmények között történő használatból fakad (pl.: vihar, homokvihar, eső, stb.);
  - f) Sérülés, ami nagy elektromágneses mezőben történő üzemeltetésből fakad;
  - g) Sérülés, ami egyéb magas interferenciájú környezetben történő üzemeltetésből fakad;
  - h) Sérülés, ami alacsony akkumulátorfeszültségből vagy hibás akkumulátor használatából fakad;
  - i) Olyan termékek esetén, amelyek azonosítója hamisított vagy megsemmisült;
- j) Termékek, amik nem rendelkeznek eladást igazoló dokumentumokkal, vagy az eladást igazoló dokumentum beazonosíthatóan nem ahhoz a termékhez tartozik, vagy az eladást igazoló dokumentum hamisított;
- k) helytelen tárolásból, szállításból, leejtésből eredő sérülés esetén;
- l) Rongálás esetén;
- m) Vásárlás után keletkezett okból adódó meghibásodás eserén;
- n) A gyártó által előírt rendszeres ellenőrzés, karbantartás elmulasztása;
- o) Bármely a hibát vagy annak okát előidéző beavatkozás vagy javítás, amelyet nem a jelen jótállási jegyen feltüntetett hivatalos szerviz végez.

## **JOGSZABÁLYI JÓTÁLLÁS**

A fogyasztói szerződés keretében a Magyarországon vásárolt, forgalmazó által forgalomba hozott termékekre a 151/2003. (IX. 22.) Kormányrendelet alapján kötelező jogszabályi jótállás vonatkozik, amelynek időtartama a termék átadásának, vagy az eladó vagy az eladó közreműködője általi üzembe helyezés időpontjától számított

- 10 000 forintot elérő, de 100 000 forintot meg nem haladó eladási ár esetén egy (1) év,
- 100 000 forintot meghaladó, de 250 000 forintot meg nem haladó eladási ár esetén két (2) év,
- 250 000 forint eladási ár felett három (3) év.

E határidők elmulasztása jogvesztéssel jár.

A jogszabályi jótállás a terméket Önnek közvetlenül értékesítő eladót (forgalmazót) terheli. A 151/2003. (IX. 22.) Kormányrendelet 4. § (2) bekezdése alapján, a jótállási jegy szabálytalan kiállítása vagy a jótállási jegy fogyasztó rendelkezésére bocsátásának elmaradása a jótállás érvényességét nem érinti. A szabálytalanul kiállított jótállási jegy alapján érvényesített igények teljesítése az eladót (forgalmazót) terheli. A Jogszabályi jótállásból eredő jogok érvényesítésének nem feltétele a termék felbontott csomagolásának fogyasztó általi visszaszolgáltatása. Jelen Jótállási jegyben foglaltak a fogyasztónak a törvényből eredő jogait nem érintik.

## **JOGSZABÁLYI JÓTÁLLÁS ALAPJÁN ÉRVÉNYESÍTHETŐ JOGOK**

A jótállási időn belüli meghibásodás esetén a fogyasztó választása szerint

- a) kijavítást vagy kicserélést követelhet, kivéve, ha a választott szavatossági igény teljesítése lehetetlen, vagy ha az a forgalmazónak a másik szavatossági igény teljesítésével összehasonlítva aránytalan többletköltséget eredményezne, figyelembe véve a termék hibátlan állapotban képviselt értékét, a szerződésszegés súlyát és a kellékszavatossági jog teljesítésével a jogosultnak okozott érdeksérelmet;
- b) arányos árleszállítást igényelhet, vagy – ha a forgalmazó a kijavítást vagy a kicserélést nem vállalta, e kötelezettségének megfelelő határidőn belül nem tud eleget tenni, vagy ha a jogosultnak a kijavításhoz vagy kicseréléshez fűződő érdeke megszűnt – elállhat a szerződéstől. Jelentéktelen hiba miatt elállásnak nincs helye.

A forgalmazó – a fogyasztó eltérő rendelkezése hiányában - köteles a terméket nyolc (8) napon belül kicserélni, ha

- a) a Jogsabályi jótállás időtartama alatt a termék első alkalommal történő javításakor megállapítást nyer, hogy a termék nem javítható, vagy
- b) a termék három (3) alkalommal történő kijavítását követően ismét meghibásodik; vagy
- c) a termék kijavítására a kijavítási igény eladóval való közlésétől számított harmincadik (30.) napig nem kerül sor, a harmincnapos határidő eredménytelen elteltétől számítva.

Ha a fentiek szerint a termék cseréjére nincs lehetőség, az eladó (forgalmazó) a fogyasztó által bemutatott, a termék ellenértékének megfizetését igazoló bizonylaton feltüntetett vételárat nyolc (8) napon belül a fogyasztó részére visszatéríti.

A kijavítást vagy kicserélést – a termék tulajdonságaira és a jogosult által elvárható rendeltetésére figyelemmel – megfelelő határidőn belül, a fogyasztó érdekeit kímélve kell elvégezni. A jótállásra kötelezettnek törekednie kell arra, hogy a kijavítás vagy a kicserélés legfeljebb 15 napon belül megtörténjen. Jótállási igényét a fogyasztó közvetlenül az eladónál (forgalmazó) köteles a meghibásodás észlelését követően haladéktalanul bejelenteni. Ha a fogyasztó a termék meghibásodása miatt a vásárlástól (üzembe helyezéstől) számított három munkanapon belül érvényesít csereigényét, az eladó (forgalmazó) nem hivatkozhat aránytalan többletköltségre, hanem köteles a fogyasztási cikket kicserélni, feltéve, hogy a meghibásodás a rendeltetésszerű használatot akadályozza.

A jótállás időtartamán belül jótállási javítási munkákat csak a kijelölt szerviz végezhet, az érvényes Jótállási jegy alapján. Minden jótállás keretén belüli javítás esetén ellenőrizzé a javítási szelvények megfelelő kitöltését. A javítás során a termékbe csak új alkatrész kerülhet beépítésre. Amennyiben a javítást a kijelölt szakműhely nem végzi el, vagy a javítást nem is vállalják, úgy a fogyasztó a terméket a jótállás kötelezettjének költségére máshol is javíttathatja. A javítás költségeinek megtérítéséhez, annak megfelelő számlával történő igazolása szükséges. A dolognak a kicseréléssel vagy a kijavítással érintett részére a jótállási igény újból kezdődik.

## **JÓTÁLLÁSRA VONATKOZÓ KÖZÖS SZABÁLYOK**

Amennyiben a termék (az újként történő első vásárlás időpontjától számítva) a jótállási időn belül a gyártás, vagy a gyártás során nem megfelelő anyag alkalmazása miatt meghibásodik, azt a Jótállási területen belül az importőr hivatalos készülék szerveze térítésmentesen megjavítja, vagy a terméket, vagy hibás alkatrészét kicseréli, amennyiben a hibás alkatrészre a jelen Jótállási jegyben írt feltételek, és korlátozások figyelembevételével a Szerződéses jótállás érvényes. Minden kicserélt termék, illetve alkatrész tulajdonjoga a cserélt elvégzőre száll.

Jótállás csak a jótállási időn belül, a hibás termék átadása, valamint a vásárlást bizonyító, a vásárlás dátumát, a modell típusát és az eladó forgalmazó nevét tartalmazó eredeti dokumentum (jótállási jegy, annak hiányában számla vagy nyugta) ezen adattartalmában olvasható és sértetlen bemutatása esetén érvényesíthető. Ellenkező esetben az importőr hivatalos készülék szerveze a díjmentes jótállási szervizszolgáltatást visszautasíthatja.

A jótállás nem érvényes olyan termékre, amelyen a típus- vagy sorozatszámot megváltoztatták, törölték, eltávolították vagy olvashatatlanná tették.

Kérjük a jótállási jegy vásárláskor történő megfelelő kitöltését körültekintően ellenőrizze, a Jótállási jegyet pedig gondosan őrizze meg. Elveszett Jótállási jegy pótlására csak az eladás napjának hitelt érdemlő igazolása (pl. dátummal és bélyegzővel ellátott számla, eladási jegyzék bemutatása) esetén van lehetőség. A jótállási jegyen történt bármilyen javítás, törlés, átírás, vagy valótlan adatok bejegyzése a Jótállási jegy érvénytelenségét vonja maga után.

Kérjük, hogy a termékből eltávolítható adattároló eszközök elvesztésének/meghibásodásának elkerülése végett azokat a termék javításra leadását megelőzően távolítsa el a termékből.

A jótállás nem terjed ki a hibás termék importőrhöz, illetve az importőr hivatalos készülék szervizéhez, a nem importőr által megjelölt szállítómányozó által történő szállítással kapcsolatos szállítási költségekre és kockázatra.

Jelen jótállási jegyen megadott termékre a Gyártó további kiegészítő jótállást is nyújt(hat), melynek feltételeit – terméktől függően - a megvásárolt termékhez csatolt Használati Útmutató és/vagy a Gyártó hivatalos honlap tartalmazza. A Fogyasztó a jogszabály alapján kötelező jótállási időn túl a termékkel kapcsolatos jótállási igényét a Gyártó által meghatározott képviselési pontokon jelezheti.

Jogvita esetén a Fogyasztó a megyei (fővárosi) kereskedelmi és iparkamarák mellett működő békéltető testület eljárását is kezdeményezheti.

#### JÓTÁLLÁS KERETÉBEN VÉGZETT JAVÍTÁSOK/CSERÉK:

Bejelentés dátuma:	Visszaadás dátuma:
Hibajelenség:	Jótállás új határideje:
Új azonosító szám:	Munkalapszám:
(Ph)	Elvégzett javítás/csere:
Bejelentés dátuma:	Visszaadás dátuma:
Hibajelenség:	Jótállás új határideje:
Új azonosító szám:	Munkalapszám:
(Ph)	Elvégzett javítás/csere:
Bejelentés dátuma:	Visszaadás dátuma:
Hibajelenség:	Jótállás új határideje:
Új azonosító szám:	Munkalapszám:
(Ph)	Elvégzett javítás/csere:

Az eladó (jogszabályi jótállás kötelezettje) bélyegzőlenyomata és a Jótállási Jegy kiállítás során eljáró személy aláírása

Vásárló aláírása