

# JIMMY

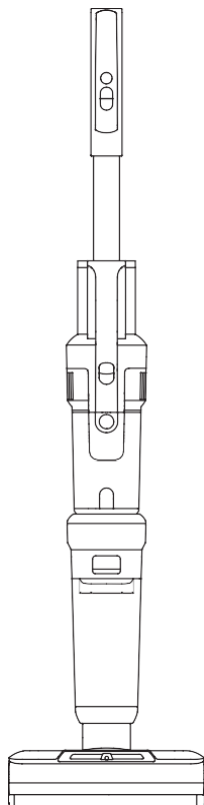

## **Használati utasítás**

Akkumulátoros porszívó és  
függőleges felmosó

HW10

# A készülék felépítése

## Eszköz alkatrészek

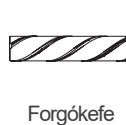
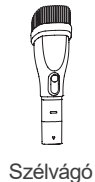
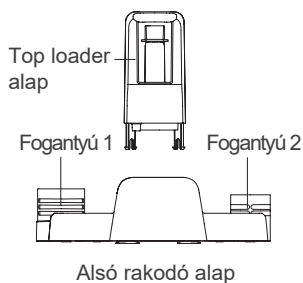
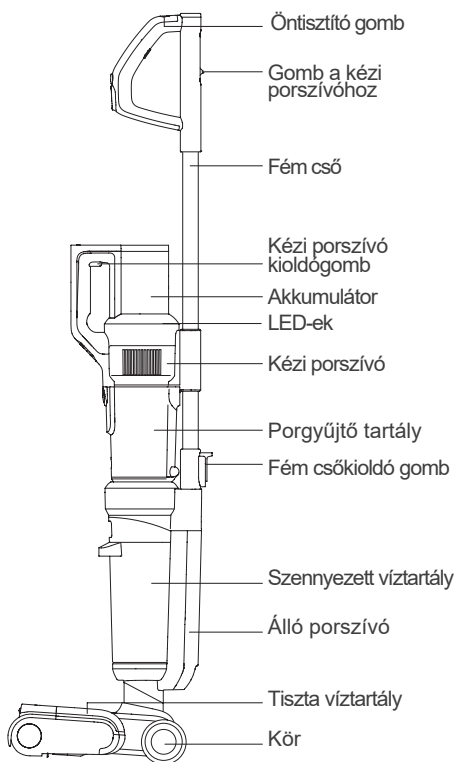
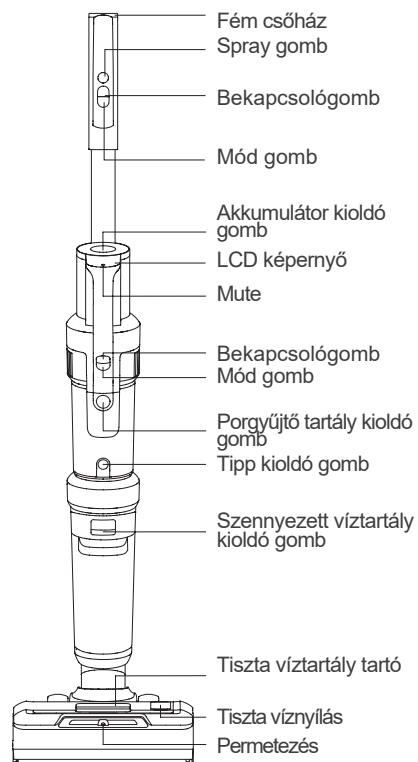

## A készlet tartalma

Hoover	Fő fogadás	Fém cső	Akkumulátor	Tisztítószere	Adapter	Rotációs kefe szőnyegéhez	Csőtisztító kefe
1	1	1	1	1	1	1	1
Elektromos matrac kefe	Szélvágó	Szögadapter	Top loader alap	Alsó rakodó alap	Fogantyú 1	Fogantyú 2	Használati utasítás
1	1	1	1	1	1	1	1

## A készülék összeszerelése és szétszerelése

Megjegyzés: Az alkatrészek összeszerelése vagy szétszerelése előtt húzza ki a készüléket a hálózatról és kapcsolja ki.

### A fémcső összeszerelése és szétszerelése

Helyezze a fémcsövet függőlegesen a főtestbe, amíg "kattanó" hangot nem hall. Győződjön meg arról, hogy a fémcső megfelelően van-e felszerelve (1. ábra). A fémcső eltávolításához nyomja le teljesen a fémcső kioldógombját, és húzza felfelé a fémcsövet (2. ábra).

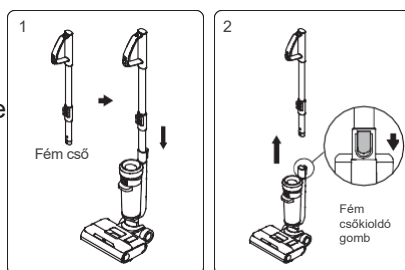

### Az akkumulátor beszerelése és eltávolítása

1. Csúsztassa az akkumulátort a perem mentén, és nyomja meg erősen, amíg egy "kattanó" hangot nem hall, hogy rögzítse az akkumulátort.

2. Nyomja meg az elemkioldó gombot és az akkumulátor eltávolításához húzza az akkumulátort a fő alkatrészhez (3. ábra)  
Megjegyzés: Az akkumulátort csak akkor szabad eltávolítani, ha újjal kell cserélni.

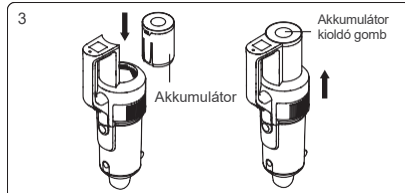

### Kézi porszívó beszerelése

Helyezze a kézi porszívó portartályának szívónyílását a karosszériafedél nyílásába. Húzza a kézi porszívót a fémcső felé, amíg "kattanó" hangot nem hall, ez jelzi, hogy a kézi porszívó sikeresen be lett szerelve a házba (4. ábra). A kézi porszívó eltávolításához egyszerűen nyomja meg a kioldógombot, és húzza a kézi porszívót átlósan felfelé (5. ábra).

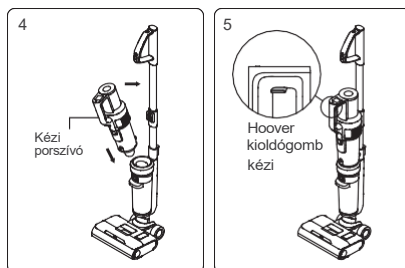

### Töltőbázis

Nyomja a töltőalap felső részét az alsó részbe, amíg "kattanó" hangot nem hall (6-1. ábra).

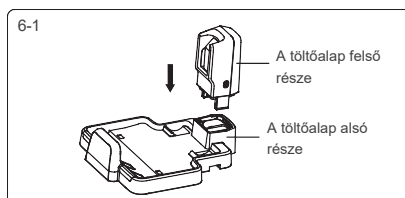

## A töltőalap tartójának felszerelése

Helyezze az 1. és a 2. tartót a töltőalapba, amíg "kattanó" hangot nem hall (6-2. ábra).

## Helyezze a készüléket a töltőalapba

A készülék visszahelyezéséhez a töltőalapba, fogja meg a készülék fogantyúját, hogy felvegye azt, irányítsa a készülék alján lévő töltőaljzatot a töltőalap töltőaljzatára, és helyezze a készüléket a töltőalapba. A készülék használatának megkezdéséhez ragadja meg a készülék fogantyúját, és vegye le a töltőalapról (7. ábra).

## A szennyvíztartály beszerelése és eltávolítása

A szennyezett víztartály eltávolításához tartsa a készüléket az egyik kezével, miközben a másik kezével a szennyezett víztartályt tartja. Nyomja meg a szennyezett víztartály kioldó gombját, hogy kihúzza azt. (8-1. ábra).

A tartály felszereléséhez helyezze a tartály alját a házra, és nyomja meg enyhén, amíg hangot nem hall, és "kattanások" (8-2. ábra).

## Kefék összeszerelése és szétszerelése

A kefeház eltávolításához fogja meg a ház retesztét, és húzza felfelé, hogy eltávolítsa. A kefeház összeszereléséhez illessze a ház mindkét oldalán lévő kapcsokat a padlókefe két oldalán lévő nyílásokba. Nyomja le a kefe házát, amíg egy "kattanó" hangot nem hall. (9. ábra)

A kefe leszereléséhez húzza ki a kefe sapkáját kifelé, hogy eltávolítsa azt. Az ecset összeszereléséhez tartsa a kupakot, és csúsztassa az ecsetet a henger fölé, amíg az ecset el nem éri a hegyét (10. ábra).

## A tiszta vizet tartalmazó tartály összeszerelése és szétszerelése

A tiszta víztartály eltávolításához fogja meg a tiszta víztartály fogantyúját, és húzza ki a tartályt. A tiszta víztartály összeszereléséhez helyezze vissza a tiszta víztartályt a fúvókába, és igazítsa a kefeházhoz (11. ábra).

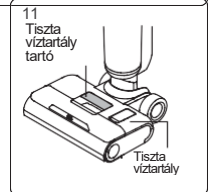
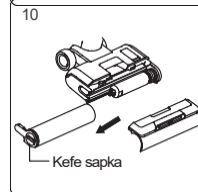
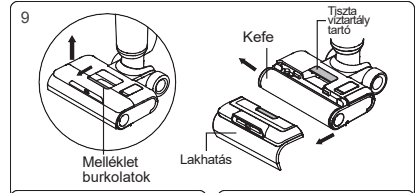
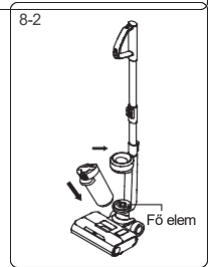
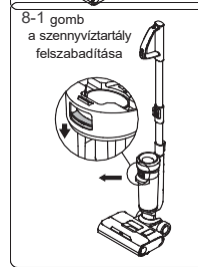
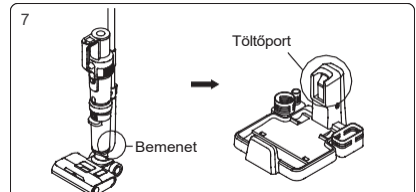
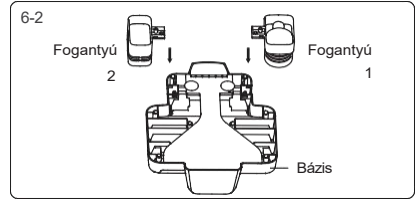

## A készülék működése

Megjegyzés: az első használat előtt töltsse fel a készüléket teljesen.

### Álló porszívó működtetése

Nyomja meg a bekapcsológombot, és az LCD-képernyő és a kijelzők kigyulladnak. A porszívó alapértelmezés szerint Auto üzemmódban van (12. ábra). Nyomja meg az üzemmód gombot a padló üzemmódba való belépéshez (13. ábra). Nyomja meg kétszer az üzemmód gombot a Turbo üzemmódba való belépéshez (14. ábra). Nyomja meg háromszor az üzemmód gombot a Szőnyeg üzemmódba való belépéshez (15. ábra). Nyomja meg ismét az üzemmód gombot az Automatikus üzemmódba való visszatéréshez. A készülék kikapcsolásához nyomja meg újra a bekapcsológombot, a képernyő és a kijelzők kialszanak.

Figyelem!

1. A szőnyeg tisztítása előtt először tisztítsa meg rotációs kefe szőnyegekhez.
2. Ha az akkumulátor töltöttsége 20% alatt van, nem lehet szőnyeg üzemmódba és turbó üzemmódba kapcsolni.

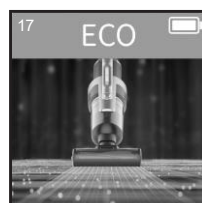
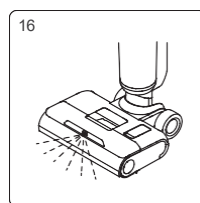
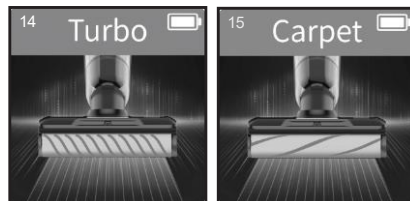
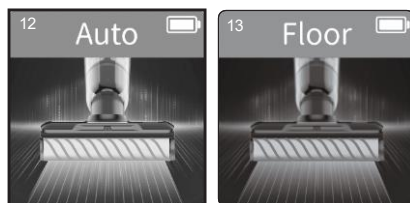

### Permetező funkció

Amikor a függőleges porszívó fut, nyomja meg a permetezés gombot. A vízpermetezés leállításához engedje fel a szórógombot. (16. ábra)

### Kézi porszívózás

Vegye ki a kézi porszívót, nyomja meg a bekapcsológombot, a kijelző és a kijelzők világítanak.



Alapértelmezés szerint a porszívó ECO üzemmódban van (17. ábra), az üzemmód gomb megnyomásával váltson MAX üzemmódba (18. ábra). Az ECO üzemmódba való visszatéréshez nyomja meg ismét az üzemmód gombot. A készülék kikapcsolásához nyomja meg újra a bekapcsológombot, és a kijelző és a kijelzők kialszanak.

A kézi porszívó kombinálható kárpitkefével, réskefével, elektromos matrackefével vagy fémcsővel.

1. Szerelje fel a kárpitos keféét (19-1. ábra).
2. Szerelje össze a keféét a fémcsővel, hogy eltávolítsa a port a nehezen hozzáférhető helyekről. Nyissa ki a fémcső felső fedelét, nyomja meg a fogantyún lévő gombot a fémcső kidobásához, majd helyezze be a kézi porszívó bemenetébe (19-2. ábra).
2. Állítson össze egy porszívót réskefével a szűk területek tisztításához.
3. Szereljen fel egy elektromos matracekét az ágyon vagy kanapén lévő szennyeződések megtisztítására (ábra). 19-4).

#### Figyelem!

1. Ha az akkumulátor töltöttsége 20%-nál kevesebb, a porszívó nem kapcsolható MAX üzemmódba.
2. Ha a kézi porszívót használ, ne porszívózza fel a vizet, különben károsodik a motor.

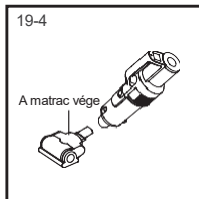
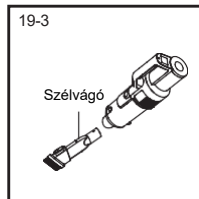
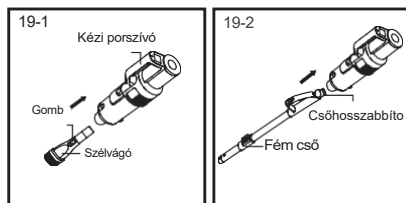

## A készülék töltése

Csatlakoztassa a tápegységet, és helyezze be a porszívót a töltőegységet a töltés megkezdéséhez. (20. ábra)

#### Figyelem!

1. Az első használat előtt tölts fel teljesen az akkumulátort, és a második töltés előtt őrítse ki az akkumulátort, hogy ne csökkenjen a teljesítménye.
2. Ha a porszívó nincs használatban, háromhavonta egyszer fel kell tölteni.
3. Ha a töltés befejeződött, a sérülések elkerülése érdekében húzza ki a tápegységet a konnektorból.

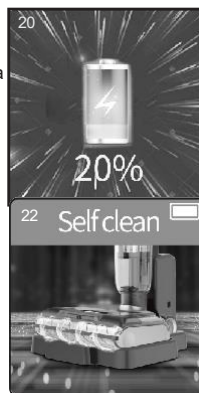

## Kefeszárító funkció

Töltési üzemmódban tartsa lenyomva a bekapcsológombot 3 másodpercig, hogy 4 órán keresztül ecetszáritó üzemmódba lépjen. A szárítási folyamat során a kijelzők világítanak, és a forgó kefe meghatározott időközönként enyhén forog, hogy beállítsa a szárítási pozíciót. A szárítási üzemmód kikapcsolásához nyomja meg újra a gombot.

Megjegyzés: ezt az üzemmódot úgy tervezték, hogy megakadályozza a baktériumok vagy kellemetlen szagok kialakulását a nedves kefén keresztül (21. ábra).

## Keфе és bemeneti öntisztító funkció

Töltési üzemmódban nyomja meg az öntisztító gombot a tisztítási üzemmódba való belépéshez (22. ábra). Az öntisztítás befejeztével a porszívó kefeszáritó üzemmódba lép, és visszatér a töltési üzemmódba. Az öntisztító üzemmódból való kilépéshez nyomja meg a bekapcsológombot, és a készülék visszatér a töltési üzemmódba.

## Figyelem!

1. Az öntisztító üzemmód csak a bemeneti nyílás és a padlókefe tisztítására szolgál. Ne futtassa az öntisztító üzemmódot a szőnyegforgató keféen.
2. Az öntisztító üzemmód aktiválása előtt először ürítse ki a szennyezett vizet a tartályból, ellenőrizze, hogy a készülék stabilan a töltőalapra van-e helyezve, hogy a tápegység be van-e dugva és csatlakoztatva van-e a töltőalaphoz. Az öntisztítás befejezése után tisztítsa meg a szennyezett víztartályt.
3. Ha az akkumulátor töltöttségi szintje legfeljebb 10%-os, az öntisztító üzemmód nem aktiválható.

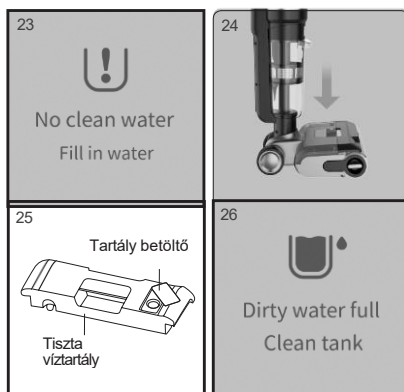

## Figyelmeztetés az üres tiszta víztartályra

A vízpermetező funkció használatakor a képernyőn megjelenhet a "Nincs tiszta víz, töltsön fel vizet" üzenet (a 23. és a 24. ábra váltakozva jelenik meg). Kapcsolja ki a porszívót, és töltsse fel újra a vizet.

Ha az öntisztító üzemmód használata közben a tartályból kifogy a tiszta víz, a kefe öntisztítása leáll.

Az öntisztítás folytatásához töltsön vizet a tiszta víztartályba, és ürítse ki a piszkos víztartályt, majd indítsa újra az öntisztító üzemmódot.

Megjegyzés: Tiszta víz hozzáadásával JIMMY tisztítószert adhat hozzá (egy kupakot a középső flakonból).  
Tisztítószert egy teljes víztartályra, a víz hőmérséklete nem haladhatja meg a 40°C-ot).

Töltsse fel a tiszta víztartályt: a tartály eltávolítása után nyissa ki a vízbetöltő kupakot, és öntsön bele tiszta vizet és tisztítószert.

tisztítószert, majd szerelje vissza a tiszta víztartályt a padlókefére. (25. ábra)



## Figyelmeztetés a teli szennyezett víztartályra

Ha a szennyezett víztartály megtelt, a porszívó leállítja a működést, és hangüzenetet ad. A szennyezett víztartályt ezután meg kell tisztítani, és a megfelelő helyre kell helyezni. (A 26. és 27. ábra felváltva jelenik meg)

Ha a szennyezett víztartály öntisztító üzemmódban megtelt, a porszívó leáll és hangüzenetet ad. Tisztítsa meg a szennyezett víztartályt, és helyezze megfelelő helyre.

A szennyezett víztartály tisztítása: vegye le a szennyezett víztartály felső fedelét és a szűrőt, öntse ki a vizet, mosás után szerelje vissza a tartályt, és helyezze vissza a padlókefére.

## Kefeblokkolás jelző

Ha a porszívó futó vagy tisztító üzemmódban van, és a kefe eltömődik, a porszívó leáll, és hangüzenetet ad (28. ábra és 29. ábra kijelző váltakozva). Vegye ki a kefét, és távolítsa el a kefére akadt tárgyakat vagy szőrszálakat.

A kefe tisztítása: a ház eltávolítása után húzza ki a kefe tengelyét, és az összegabalyodott szőrszálak és idegen elemek átvágásával szabaduljon meg a szennyeződésektől a kefén. Szerelje vissza a kefét és annak házáat (30. ábra). További információkért lásd a "Tisztítás és karbantartás" című fejezetet.

## Eltömődött bemeneti jelző

Ha a porszívó működése közben vagy öntisztító üzemmódban a légbeömlő eltömődik, a porszívó leáll és hangüzenetet ad. Kövesse a képernyőn megjelenő utasításokat az esetlegesen eltömődött alkatrészek ellenőrzéséhez és tisztításához.

Ha a kézi porszívó működése közben a légbeömlő eltömődik, a porszívó automatikusan leáll. Tisztítsa meg a portartályt és a HEPA-szűrőt. (A függőleges porszívó blokkolását lásd a 31-1., 31-2. ábrán, 31-3, 31-4, 31-5. A kézi porszívó reteszelve - 31-1., 31-2. ábra).

### A beömlőnyílás tisztítása:

- 1 Vegye ki a szennyezett víztartályt, a szennyezett víztartály felső fedelét és a szűrőt, hogy megtisztítsa őket. Ezután illessze az összes alkatrészt a megfelelő helyekre.
- 2 Tisztítsa meg egy megfelelő kefével. törmelék a beömlőnyíláson belül.
- 3 Vegye ki a portartályt és ürítse ki, vegye ki a HEPA-szűrőt és a ciklonegységet, majd tisztítsa meg minden alkatrészt, és helyezze vissza a portartályt.

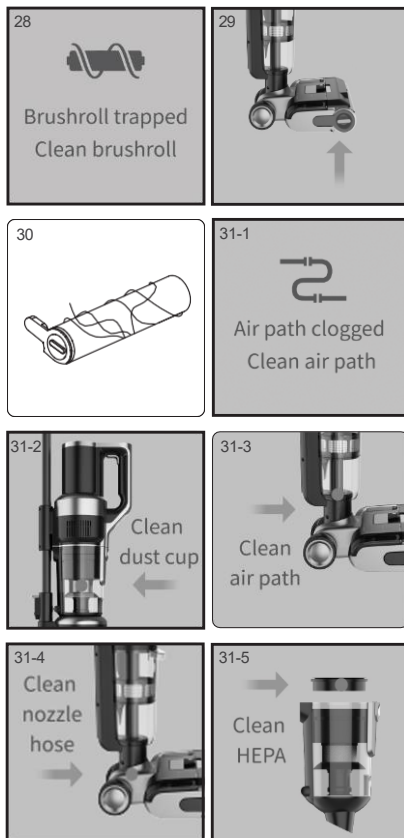



## Hang funkció

A porszívó hangfunkciója alapértelmezés szerint be van kapcsolva. Nyomja meg a némító gombot a hangfunkció kikapcsolásához. Nyomja meg újra a némító gombot a hangfunkció aktiválásához (32. ábra). Megjegyzés: a kézi porszívó használatakor a hangfunkció nem aktiválható.

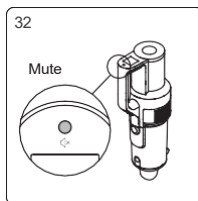

## Akkumulátor kijelző

Ha a porszívó a "Alacsony töltöttségű akkumulátor. Töltse fel az akkumulátort" vagy "Alacsony töltöttségű akkumulátor. A porszívó hamarosan kikapcsol. Töltse fel az akkumulátort", fejezze be a használatot és töltse fel a készüléket (33. ábra).

A porszívó használatakor a képernyő jobb felső sarkában lévő ikon mutatja az akkumulátor töltöttségi szintjét:

A teljes ikon 75% és 100% közötti szintet jelez; az ikon  $\frac{1}{2}$  része 50% és 75% közötti szintet, az ikon  $\frac{1}{4}$  része 25% és 50% közötti szintet, az ikon  $\frac{1}{4}$  része pedig 1% és 25% közötti szintet jelez. Az üres ikon azt jelzi, hogy az akkumulátor lemerült, és használat előtt fel kell tölteni.

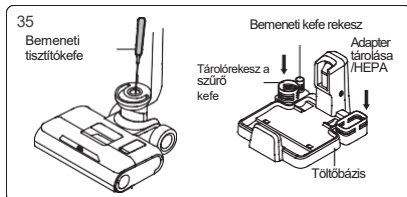
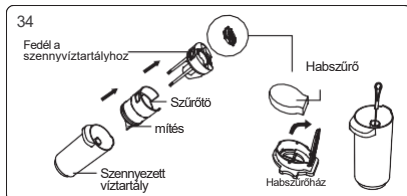

## Tisztítás és karbantartás

### A szennyezett víztartály tisztítása

A porszívó kikapcsolása után vegye ki a szennyezett víztartályt, emelje fel a víztartály felső fedelét. Nyissa ki a habszivacs szűrőkeret fedelét, és vegye ki a szűrőt. Öntse ki a víztartályban lévő piszkos vizet és szennyeződést, majd mossa ki a piszkos víztartályt, a víztartály fedelét, a habszivacs keretet és a habszűrőt. Ha a szennyezett víztartály beömlőnyílásában törmelék van, azt egy megfelelő kefével lehet megtisztítani. Mosás után szárítsa meg a fenti alkatrészeket, és illessze vissza őket a szennyezett víztartályba (34. ábra).

Figyelem!

1. Célszerű a szennyezett tartályt a porszívó minden egyes használata után kitisztítani.
2. A szűrő összeszerelésekor ne hajlítsa meg a szűrő alatt elhelyezett fekete puha gumit.

### A padlókefe tisztítása

A keféhez, a henger, a tiszta víztartály és a szennyezett víztartály eltávolítása után a szennyeződéseket eltávolítása érdekében helyezze be a bemeneti tisztítókefét a szennyezett víztartály rögzítési pontja alatti kör alakú lyukon keresztül. A késsel vágja le a keféen található összegabalyodott részeket. Törölje le a készülék szennyezett részeit. A kefe tengelye a tartozékartóba helyezhető a teljes száradáshoz. (35. ábra).

Megjegyzés: Ne mossa ki külön a padlókefét a forgókefe eltávolítása után.

## A portartály tisztítása

Nyomja meg a portartály kioldó gombot a portartály kézi porszívóból történő eltávolításához. Nyomja meg a légbemlő kioldó gombot a légbemlőnyílás kinyitásához és a portartály kiürítéséhez. Vegye ki a ciklonegységet és a HEPA-szűrőt. Fogja meg a fémrácsot, és forgassa el, hogy kioldja, majd húzza ki a rácsot az aljával (36-1. ábra).

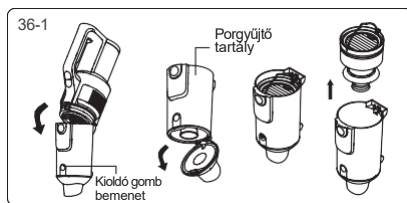

Miután minden egyes alkatrészt megtisztított és megszáritott, szerelje össze a portartályt a megfelelő sorrendben, majd szerelje fel a kézi porszívóra (36-2. ábra).

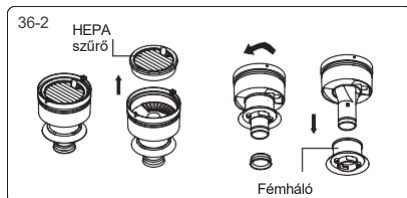

## Karbantartás és tárolás

Javasoljuk, hogy minden használat után tisztítsa meg a szennyezett víztartályt, a szűrőt, a hengert és az ecsetházakat. Ha a következő helyzetek következnek be:

- ① a HEPA-szűrőből por kerül ki,
- ② A habszűrő megsérült,
- ③ a sörték kihullanak a keféből, vagy a kefe használat közben erős rezgéseket és rendellenes zajt bocsát ki, ajánlatos megfelelő alkatrészeket vásárolni és kicserélni azokat.

Ha a porszívót hosszabb ideig nem használja, tegye hűvös és száraz helyre. A készüléket védeni kell a közvetlen napfénytől és a párás környezettől.

A porszívó károsodásának elkerülése érdekében a készülék csomagolása és tárolása előtt tisztítsa meg és szárítsa meg az összes alkatrészt.

# Fontos biztonsági információk

Kérjük, olvassa el a kezelési útmutatót, és őrizze meg a későbbi használatra.

Kérjük, használat előtt olvassa el az ajánlásokat és figyelmeztetéseket. Az utasítások be nem tartása áramütést, tüzet vagy súlyos sérülést okozhat.

## Figyelmeztetések

1. A készüléket kizárólag háztartási használatra szánják.
2. A termék használata előtt ellenőrizze, hogy a helyi feszültség megfelel-e a tápegységen feltüntetett feszültségnek.
3. Használat előtt ellenőrizze, hogy a termék vagy az adapter nem sérült-e meg.
4. A terméket csak a jelen kézikönyvben leírtak szerint használja.
5. Ezt a készüléket gyermekek és korlátozott fizikai, érzékszervi vagy szellemi képességekkel rendelkező, illetve tapasztalat és ismeretek nélküli személyek csak akkor használhatják, ha felügyeletet kapnak, vagy ha utasítást kapnak a készülék biztonságos használatára, és megértették az ezzel járó kockázatokat.
6. Ne használja ezt a terméket játékként. Tartsa ezt a terméket gyermekektől távol. Ügyeljen arra, hogy a gyermekek ne kezeljék ezt a terméket játékként.
7. Ne érintse meg a csatlakozót és a kábelt nedves kézzel.
8. Lépcsőporszívózáskor fokozottan ügyeljen az esések megelőzése érdekében.
9. Ne használja, ne szerelje szét és ne cserélje ki az alkatrészeket, ha a tápkábel, a dugó, az akkumulátor vagy a vezető részek sérültek. Az alkatrészek saját maga történő szétszerelése vagy cseréje áramütést vagy tüzet okozhat. A gyártó nem vállal felelősséget a jelen kézikönyvben leírt utasítások be nem tartásából eredő következményekért. A hibás terméket a szervizszemélyzetnek kell megjavítania vagy kicserélnie.
10. Csak a gyártó által szállított tápegységgel töltsa a készüléket.
11. Csak a gyártó által szállított és ajánlott akkumulátort használja. Más akkumulátor használata robbanáshoz, sérüléshez vagy a termék károsodásához vezethet.
12. Ha a termék nem működik megfelelően, megsérült, leesik vagy vízbe esik, ne használja, és forduljon a szervizhez. Csak a gyártó által ajánlott pótalkatrészeket használjon.
13. Csak a gyártó által engedélyezett tartozékokat és cserealkatrészeket használjon.
14. Ne húzza vagy csípj meg a kábelt. Tartsa a kábelt távol a fűtött felületektől. Ne helyezze a kábelt zárt ajtónyílásba, és ne húzza át éles peremen vagy sarkon. Tegye el a kábelt, hogy ne botoljon bele. A készülék használata közben ne keresztezze a kábelt.
15. Húzza ki a készüléket a hálózathól, ha nem használja, vagy ha megsérült.
16. Ne húzza a kábelt, és ne használja fogantyúként, amikor a készüléket hordozza.
17. A termék egy elektromos készülék, amely töltést igényel. Ne hagyja a készüléket felügyelet nélkül.
18. Vegye ki az akkumulátort, ha a terméket nem használja, illetve ha tisztítás vagy javítás alatt áll.
19. A túlmelegedés és a termék károsodásának elkerülése érdekében ne menjen fűtőelemek közelébe, és ne tegye ki a terméket hosszabb időre a napfénynek.
20. Tartsa távol az olyan tárgyakat, amelyek elzárhatják a levegő be- és kimeneti nyílását, hogy megakadályozza a porszívó túlmelegedését.

21. A termék háza és kefeje olyan elektromos alkatrészeket tartalmaz, amelyeket nem lehet vízbe meríteni.
22. A sérülések elkerülése érdekében ne tisztítsa vagy szerelje szét a kefeházat és a hengereket, miközben a porszívó be van kapcsolva vagy működik.
23. Ne használja a porszívót gyúlékony és robbanásveszélyes tárgyak, például benzin, alkohol, parfüm, festék stb. porszívózására.
24. Ne használja a porszívót éles tárgyak, például törött üvegek felszívására.
25. Ne használja a porszívót méz, cement, toner, gipszpor, liszt és egyéb finom porok felszívására. vagy laza anyagok.
26. Ne használja a porszívót tisztítószer, mosóporok és egyéb maró hatású anyagok felszívására. anyagok.
27. Ne szerelje szét vagy módosítsa a készüléket. A termék javításához vagy cseréjéhez forduljon a szervizhez.
28. Ha a terméket nem használja, kapcsolja ki az áramellátást, és húzza ki a töltőt.
29. A termék jelen kézikönyvben szereplő műszaki adatai a gyártó vagy a kijelölt szervek vizsgálati eredményein alapulnak. A gyártó fenntart minden jogot az előírások végső értelmezésére.

## A készülék működése

1. Ez a termék alkalmas viaszozott padlóra, gumipadlóra, csempe- és tömörített fapadlóra, tömör fapadlóra és egyéb sík felületekre. Előfordulhat, hogy a termék nem működik megfelelően egyetlen felületen.
2. Ne indítsa el a készüléket a szennyezett víztartály és a tiszta víztartály beszerelése előtt. az utasításokat követve.
3. Ne rázza a terméket, és ne üsse meg hevesen, hogy a motorba ne kerüljön piszkos víz. Ha a termék be van kapcsolva, ne emelje fel és le a készüléket, ne döntse oldalra, és ne tegye laposan a padlóra, hogy megakadályozza a szennyezett víz bejutását a motorba.
4. Ne működtesse a terméket, ha a levegőbeömlő nyílás el van zárva.
5. A termék használata után tisztítsa meg a szennyezett víztartályt, a kefét és a levegőbeömlő nyílást. Tárolja a készüléket szellős és száraz helyen. A nedves környezet hátrányosan befolyásolja az elektromos berendezések szigetelését és élettartamát.

## A tisztítószerre vonatkozó figyelmeztetések

1. Ha nagy mennyiségű tisztítóoldat kerül a motorba, az károsíthatja a gépet.
2. Keverje össze a tisztítószert tiszta vízzel az utasításoknak megfelelően (az oldat és a tiszta víz aránya 1:25). Javasoljuk, hogy a gyártó által szállított tisztítószert használja. Ne használjon savakat, lúgokat, alkoholos oldatokat vagy a környezetre káros anyagokat tartalmazó tisztítószert.
3. Tartsa a tisztítószert gyermekek számára elérhetetlen helyen. Ha a tisztítószer a szemébe kerül, azonnal öblítse ki tiszta vízzel, és forduljon orvoshoz. Ha a terméket véletlenül lenyeli, azonnal forduljon orvoshoz.
4. A szennyezett víz és a tisztítószer ártalmatlanítását a helyi környezetvédelmi előírásoknak megfelelően kell elvégezni.

# Problémamegoldás

Ellenőrizze a következő megoldásokat, mielőtt kapcsolatba lépne a szervizzel.

Probléma	Lehetséges ok	Megoldás
A készülék nem kapcsolható be vagy ki.	Alacsony akkumulátorteljesítmény.	Töltse fel az akkumulátort.
	A bekapcsológombot nem nyomta meg.	Nyomja meg a bekapcsológombot.
	A forgókefe blokkolva van.	Tisztítsa meg a kefét.
	A szennyezett víztartály megtelt.	Tisztítsa meg a szennyezett víztartályt.
	Az akkumulátor nincs megfelelően felszerelve.	Helyezze be az akkumulátort megfelelően.
	A beömlőnyílás el van zárva.	Tisztítsa meg a beömlőnyílást és a szűrőt.
Gyenge szívóerő.	A beömlőnyílás el van zárva.	Tisztítsa meg a beömlőnyílást és a szűrőt.
	A HEPA-szűrő nincs felszerelve.	Szerelje fel a HEPA-szűrőt.
Szokatlan zaj.	A beömlőnyílás el van zárva.	Tisztítsa meg a beömlőnyílást és a szűrőt.
	A HEPA-szűrő nincs felszerelve.	Szerelje fel a HEPA-szűrőt.
A zuhanyzó nem működik megfelelően.	A tiszta víztartály üres.	Töltse meg a tartályt tiszta vízzel.
	A szórófej kioldóját nem nyomta meg.	Nyomja meg a szórófej kioldóját.
	A tiszta víztartály nincs felszerelve.	Tiszta víztartály felszerelése.
A víz kiszökik a légkivezetés.	A HEPA-szűrő és a portartály nedves.	Újbóli felhasználás előtt szárítsa meg a HEPA-szűrőt és a portartályt.
	A fémszűrő hiányzik a tartályból.	Szereljen fel egy fémszűrőt a tartályba.
	A puha műanyag meghajlik a szűrő alatt.	A szűrőt úgy kell felszerelni, hogy ne hajlítsa meg a ragasztott területet.

Megjegyzés: Ha a fenti szakasz nem segített a probléma megoldásában, vagy a képernyőn F1-F8 hibakód jelenik meg, forduljon a szervizhez és a helyi forgalmazóhoz.



System error  
contact after service

F1  
Battery failure

F2  
Charger failure

F3  
Vacuum motor  
short-circuited

F4  
Battery cell failure

F5  
Vacuum motor  
over current protection

F6  
Vacuum motor  
ver current protection

F7  
Serial  
communication error

F8  
NTC failure  
short or open circuit)

# Műszaki specifikációk

## Paraméterek

Termék neve	Akkus porszívó
Modell	HW10
Névleges teljesítmény	400W
Névleges feszültség	25.2V---
Az akkumulátor kapacitása	3800mAh
Töltési idő	4h
Adapter bemenet	100-240V ~ 50/60Hz

## Áramköri diagram

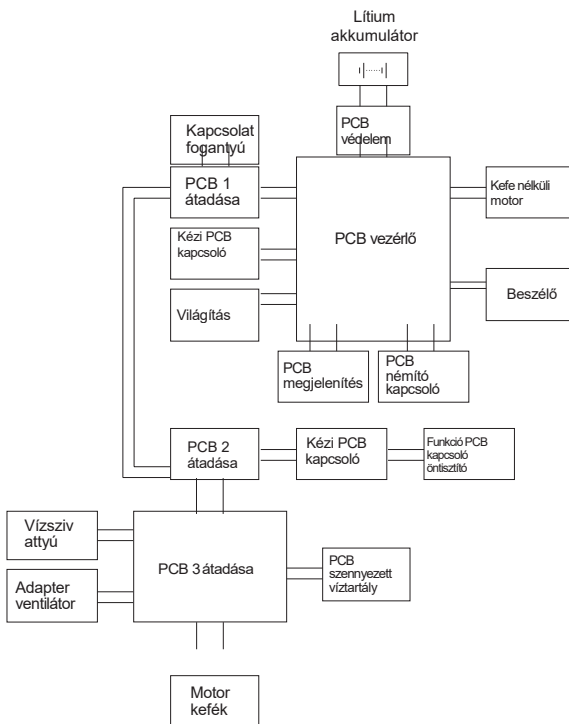

## Gyártói információk

Gyártó	Kingclean Electric Co., Ltd.
Cím:	No.1 Xiangyang road, Suzhou New District, Jiangsu province, 215009, China

### Csak az EU országai számára:

A 2012/19/EU európai irányelvnek (használatra alkalmatlan készülékek) és a 2006/66/EK európai irányelvnek megfelelően a hibás vagy elhasznált akkumulátorokat/elemeket környezetbarát módon kell ártalmatlanítani.

Az elemeket és akkumulátorokat csak szakképzett személyzet távolíthatja el ártalmatlanítás céljából. A ház szétszerelése károsíthatja a készüléket.

Ne dobja az elemeket/akkumulátorokat háztartási hulladékba, tűzbe vagy vízbe. Az akkumulátorokat/akkumulátorokat lehetőség szerint le kell üríteni és újrahasznosítani vagy környezetbarát módon kell ártalmatlanítani.

### Óvintézkedések:

1. Ellenőrizze, hogy a készülék érintkezői tiszták-e töltés előtt.
2. Soha ne hagyja felügyelet nélkül a készüléket használat és töltés közben.
3. Győződjön meg arról, hogy vészhelyzetben gyorsan le tudja választani a készüléket az áramforrásról.
4. Soha ne tegye ki a készüléket magas hőmérsékletnek.
5. Töltse a készüléket száraz és jól szellőző helyen, gyúlékony anyagoktól távol, más tárgyaktól legalább 1 m távolságot tartva.
6. Soha ne takarja le a készüléket töltés közben.
7. Soha ne használjon hálózati adaptereket, töltőállomásokat, kábeleket stb. a gyártó ajánlása és jóváhagyása nélkül.
8. Vigyázzon a tulajdonára, a készülék nehezen oltható cellákkal van felszerelve, szerelkezzen fel oltólappal.

## Környezetvédelem



Az uniós irányelvel összhangban címkézett elektronikai hulladékot nem szabad más települési hulladékkal együtt ártalmatlanítani. Ezeket külön kell gyűjteni és újrahasznosítani az erre kijelölt helyeken. Ha gondoskodik a megfelelő ártalmatlanításról, elkerülheti a környezetre és az emberi egészségre gyakorolt lehetséges negatív következményeket. A használt berendezések gyűjtési rendszere megfelel a hulladékártalmatlanításra vonatkozó helyi környezetvédelmi előírásoknak. Részletesebb információkért forduljon a városi hivatalhoz, a hulladékkezelőhöz vagy ahhoz az üzlethez, ahol a terméket vásárolta.



A termék megfelel az Európai Unió (EU) ún. új megközelítésű irányelveinek a használati biztonság, az egészség- és környezetvédelem kérdéseire vonatkozó követelményeinek, amelyek meghatározzák az azonosítandó és kiküszöbölendő veszélyeket.

Ez a dokumentum a gyártó által készített eredeti felhasználói kézikönyv fordítása.

A készülék újratölthető akkumulátorral van felszerelve, amely fizikai és kémiai szerkezete miatt az idő múlásával és a használat során öregszik. A gyártó a készülék maximális működési idejét olyan laboratóriumi körülmények között adja meg, ahol a működési feltételek optimálisak a készülék számára, és ahol a készülék akkumulátora új és teljesen feltöltött. A tényleges üzemidő eltérhet az ajánlatban megadott időtől, és ez nem a készülék hibája, a termék hibája.

A terméket a felhasználónak vagy egy erre szakosodott szervizközpontnak kell rendszeresen karbantartania (tisztítania) a felhasználó költségére. Amennyiben a szükséges ciklikus karbantartásra vagy szervizelésre vonatkozó információk nem szerepelnek a használati utasításban, a termék fizikai állapotának a fizikailag új termékétől való eltérését rendszeresen, legalább hetente egyszer értékelni kell. Ha bármilyen eltérést észlelnek vagy találnak, azonnal el kell végezni a karbantartási (tisztítási) vagy szervizelési intézkedéseket. A megfelelő karbantartás (tisztítás) elvégzésének és a megállapított eltérés állapotára való reagálás elmulasztása a termék maradandó károsodását eredményezheti. A garanciavállaló nem felel a gondatlanságból eredő károkért.

### LI-ION akkumulátor

A készülék LI ION lítium-ion akkumulátorral van felszerelve, amely fizikai és kémiai szerkezete miatt az idő és a használat során öregszik. A gyártó a készülék maximális működési idejét laboratóriumi körülmények között adja meg, amikor a működési feltételek optimálisak a készülék számára, és maga az akkumulátor új és teljesen feltöltött. A valóságban az üzemidő eltérhet az ajánlatban megadottaktól, és ez nem a készülék hibája, hanem a termék jellemzője. Az akkumulátor maximális élettartamának megőrzése érdekében nem ajánlott az akkumulátort 3,18 V-nál vagy a teljes kapacitás 15%-ánál kisebb feszültségre lemeríteni. Az ennél alacsonyabb értékek, például 2,5 V egy cellánál, tartósan károsítják azt, és a garancia nem terjed ki rá. Ha egy hónapnál hosszabb ideig nem használja az akkumulátort vagy az egész készüléket, töltsse fel az akkumulátort 50%-ra, és kéthavonta rendszeresen ellenőrizze a töltöttségi szintet. Az akkumulátort és a készüléket száraz, naptól és negatív hőmérséklettől védett helyen tárolja.

### LIPO akkumulátor

A készülék LI PO (lítium-polimer) akkumulátorral van felszerelve, amely fizikai és kémiai felépítéséből adódóan az idő múlásával és a használat során öregszik. A gyártó a készülék maximális működési idejét laboratóriumi körülmények között adja meg, amikor a működési feltételek optimálisak a készülék számára, és maga az akkumulátor új és teljesen feltöltött. A valóságban az üzemidő eltérhet az ajánlatban megadottaktól, és ez nem a készülék hibája, hanem a termék jellemzője. Az akkumulátor maximális élettartamának fenntartása érdekében nem ajánlott az akkumulátort 3,5 voltnál vagy a teljes kapacitás 5%-ánál kisebb feszültségre lemeríteni. Az ennél alacsonyabb értékek, például 3,2 V egy cellánál, tartósan károsítják azt, és a garancia nem terjed ki rá. Ha egy hónapnál hosszabb ideig nem használja az akkumulátort vagy az egész készüléket, töltsse fel az akkumulátort 50%-ra, és kéthavonta rendszeresen ellenőrizze a töltöttségi szintet. Az akkumulátort és a készüléket száraz, naptól és negatív hőmérséklettől védett helyen tárolja.



### Jótállási jegy

Importőr neve és címe: INNPRO Robert Błędowski, ul. Rudzka 65c, 44-200 Rybnik, Lengyelország

Terméket értékesítő eladó (forgalmazó, a jogszabályi jótállás kötelezettje) neve és címe:

Vásárlás napja (szerződéskötés) és fogyasztó részére történő átadás:

Számlaszám/Csomagszám:

A termék adatai:

Típusa:

Megnevezése:

Azonosító száma:

Garancia hossza:

#### TISZTELT VÁSÁRLÓ

Köszönjük, hogy az INNPRO által forgalmazott terméket választotta. Reméljük, hogy jó hasznát fogja venni termékünknek a későbbiekben. Nem valószínű, hogy a termék használata során javításra fog szorulni, de amennyiben mégis, abban az esetben közvetlenül az eladóhoz (forgalmazó) fordulhat segítségért. A kényelmetlenségek elkerülése érdekében kérjük, hogy figyelmesen olvassa el a kezelési útmutatót, mielőtt a forgalmazóhoz fordul.

#### JÓTÁLLÁSI FELTÉTELEK

A Termékek vonatkozásában a termék tulajdonosa az itt rögzített jótállási feltételek szerint érvényesíthet jótállási igényt, feltéve, hogy fogyasztónak minősül („a szakmája, önálló foglalkozása vagy üzleti tevékenysége körén kívül eljáró természetes személy”). A jótállási igény az eredeti Jótállási Jegy bemutatásával - a jótállási idő alatt bármikor - érvényesíthető az eladóval (forgalmazó) szemben.

#### KIZÁRÓ OKOK ÉS KORLÁTOZÁSOK

Az importőr nem vállal jótállást a termék vagy bármely tartozék részét képező szoftver minőségére, teljesítményére, pontosságára, megbízhatóságára illetve alkalmasságára vonatkozóan. Az eladó (forgalmazó) mentesül a jótállási kötelezettség alól, ha az eladó (forgalmazó) vagy a jótállási javítások elvégzésével megbízott szerviz bizonyítja, hogy a hiba oka a teljesítés után keletkezett.

## **A jótállás nem terjed ki az alábbi esetekre:**

- a) Fizikai sérülés, tűzkár vagy vízkár, amelyek nem gyártási hibából fakadnak, ide értve többek között a felhasználói hibákat;
- b) Nem rendeltetészerű használatból adódó sérülés, engedély nélküli szétszerelésből, a termék megbontásából fakadóan, melyek nem állnak összhangban a felhasználói útmutatóban foglaltakkal;
- c) Vízkár, mely nem megfelelő előkészítés, használat, vagy a felhasználói útmutatóval nem összhangban lévő használatból fakad;
- d) Engedély nélküli átalakítás az áramkörben, nem megfelelő akkumulátorhasználatból fakadó sérülések;
- e) Sérülés, ami rossz időjárási körülmények között történő használatból fakad (pl.: vihar, homokvihar, eső, stb.);
- f) Sérülés, ami nagy elektromágneses mezőben történő üzemeltetésből fakad;
- g) Sérülés, ami egyéb magas interferenciájú környezetben történő üzemeltetésből fakad;
- h) Sérülés, ami alacsony akkumulátorfeszültségből vagy hibás akkumulátor használatából fakad;
- i) Olyan termékek esetén, amelyek azonosítója hamisított vagy megsemmisült;
  
- j) Termékek, amik nem rendelkeznek eladást igazoló dokumentumokkal, vagy az eladást igazoló dokumentum beazonosíthatóan nem ahhoz a termékhez tartozik, vagy az eladást igazoló dokumentum hamisított;
- k) helytelen tárolásból, szállításból, leejtésből eredő sérülés esetén;
- l) Rongálás esetén;
- m) Vásárlás után keletkezett okból adódó meghibásodás eserén;
- n) A gyártó által előírt rendszeres ellenőrzés, karbantartás elmulasztása;
- o) Bármely a hibát vagy annak okát előidéző beavatkozás vagy javítás, amelyet nem a jelen jótállási jegyen feltüntetett hivatalos szerviz végez.

## **JOGSZABÁLYI JÓTÁLLÁS**

A fogyasztói szerződés keretében a Magyarországon vásárolt, forgalmazó által forgalomba hozott termékekre a 151/2003. (IX. 22.) Kormányrendelet alapján kötelező jogszabályi jótállás vonatkozik, amelynek időtartama a termék átadásának, vagy az eladó vagy az eladó közreműködője általi üzembe helyezés időpontjától számított

- 10 000 forintot elérő, de 100 000 forintot meg nem haladó eladási ár esetén egy (1) év,
- 100 000 forintot meghaladó, de 250 000 forintot meg nem haladó eladási ár esetén két (2) év,
- 250 000 forint eladási ár felett három (3) év.

E határidők elmulasztása jogvesztéssel jár.

A jogszabályi jótállás a terméket Önnek közvetlenül értékesítő eladót (forgalmazót) terheli. A 151/2003. (IX. 22.) Kormányrendelet 4. § (2) bekezdése alapján, a jótállási jegy szabálytalan kiállítása vagy a jótállási jegy fogyasztó rendelkezésére bocsátásának elmaradása a jótállás érvényességét nem érinti. A szabálytalanul kiállított jótállási jegy alapján érvényesített igények teljesítése az eladót (forgalmazót) terheli. A Jogszabályi jótállásból eredő jogok érvényesítésének nem feltétele a termék felbontott csomagolásának fogyasztó általi visszaszolgáltatása. Jelen Jótállási jegyben foglaltak a fogyasztónak a törvényből eredő jogait nem érintik.

## JOGSZABÁLYI JÓTÁLLÁS ALAPJÁN ÉRVÉNYESÍTHETŐ JOGOK

A jótállási időn belüli meghibásodás esetén a fogyasztó választása szerint

- a) kijavítást vagy kicserélést követelhet, kivéve, ha a választott szavatossági igény teljesítése lehetetlen, vagy ha az a forgalmazónak a másik szavatossági igény teljesítésével összehasonlítva aránytalan többletköltséget eredményezne, figyelembe véve a termék hibátlan állapotban képviselt értékét, a szerződésszegés súlyát és a kellékszavatossági jog teljesítésével a jogosultnak okozott érdeksérelmet;
- b) arányos árszállítást igényelhet, vagy – ha a forgalmazó a kijavítást vagy a kicserélést nem vállalta, e kötelezettségének megfelelő határidőn belül nem tud eleget tenni, vagy ha a jogosultnak a kijavításhoz vagy kicseréléshez fűződő érdeke megszűnt – elállhat a szerződéstől. Jelentéktelen hiba miatt elállásnak nincs helye.

A forgalmazó – a fogyasztó eltérő rendelkezése hiányában – köteles a terméket nyolc (8) napon belül kicserélni, ha

- a) a Jogszábeli jótállás időtartama alatt a termék első alkalommal történő javításakor megállapítást nyer, hogy a termék nem javítható, vagy
- b) a termék három (3) alkalommal történő kijavítását követően ismét meghibásodik; vagy
- c) a termék kijavítására a kijavítási igény eladóval való közlésétől számított harmincadik (30.) napig nem kerül sor, a harmincnapos határidő eredménytelen elteltétől számítva.

Ha a fentiek szerint a termék cseréjére nincs lehetőség, az eladó (forgalmazó) a fogyasztó által bemutatott, a termék ellenértékének megfizetését igazoló bizonylaton feltüntetett vételárat nyolc (8) napon belül a fogyasztó részére visszatéríti.

A kijavítást vagy kicserélést – a termék tulajdonságaira és a jogosult által elvárható rendeltetésére figyelemmel – megfelelő határidőn belül, a fogyasztó érdekeit kímélve kell elvégezni. A jótállásra kötelezettnek törekednie kell arra, hogy a kijavítás vagy a kicserélés legfeljebb 15 napon belül megtörténjen. Jótállási igényét a fogyasztó közvetlenül az eladónál (forgalmazó) köteles a meghibásodás észlelését követően haladéktalanul bejelenteni. Ha a fogyasztó a termék meghibásodása miatt a vásárlástól (üzembe helyezéstől) számított három munkanapon belül érvényesít csereigényt, az eladó (forgalmazó) nem hivatkozhat aránytalan többletköltségre, hanem köteles a fogyasztási cikket kicserélni, feltéve, hogy a meghibásodás a rendeltetészerű használatot akadályozza.

A jótállás időtartamán belül jótállási javítási munkákat csak a kijelölt szerviz végezhet, az érvényes Jótállási jegy alapján. Minden jótállás keretén belül javítás esetén ellenőrizzze a javítási szelvények megfelelő kitöltését. A javítás során a termékbe csak új alkatrészt kerülhet beépítésre. Amennyiben a javítást a kijelölt szakműhely nem végzi el, vagy a javítást nem is vállalják, úgy a fogyasztó a terméket a jótállás kötelezettjének költségére máshol is kijavíttathatja. A javítás költségeinek megtérítéséhez, annak megfelelő számlával történő igazolása szükséges. A dolognak a kicseréléssel vagy a kijavítással érintett részére a jótállási igény újból kezdődik.

## JÓTÁLLÁSRA VONATKOZÓ KÖZÖS SZABÁLYOK

Amennyiben a termék (az újként történő első vásárlás időpontjától számítva) a jótállási időn belül a gyártás, vagy a gyártás során nem megfelelő anyag alkalmazása miatt meghibásodik, azt a Jótállási területen belül az importőr hivatalos készülék szervize térítésmentesen megjavítja, vagy a terméket, vagy hibás alkatrészét kicseréli, amennyiben a hibás alkatrésze a jelen Jótállási jegyben írt feltételek, és korlátozások figyelembevételével a Szerződéses jótállás érvényes. Minden kicserélt termék, illetve alkatrészt tulajdonjoga a cserét elvégzőre száll.

Jótállás csak a jótállási időn belül, a hibás termék átadása, valamint a vásárlást bizonyító, a vásárlás dátumát, a modell típusát és az eladó forgalmazó nevét tartalmazó eredeti dokumentum (jótállási jegy, annak hiányában számla vagy nyugta) ezen adattartalmában olvasható és sértetlen bemutatása esetén érvényesíthető. Ellenkező esetben az importőr hivatalos készülék szervize a díjmentes jótállási szervizszolgáltatást visszautasíthatja.

A jótállás nem érvényes olyan termékekre, amelyen a típus- vagy sorozatszámot megváltoztatták, törölték, eltávolították vagy olvashatatlaná tették.

Kérjük a jótállási jegy vásárláskor történő megfelelő kitöltését körültekintően ellenőrizze, a Jótállási jegyet pedig gondosan őrizze meg. Elveszett Jótállási jegy pótlására csak az eladás napjának hitelt érdemlő igazolása (pl. dátummal és bélyegzővel ellátott számla, eladási jegyzék bemutatása) esetén van lehetőség. A jótállási jegyen történt bármilyen javítás, törlés, átírás, vagy valótlan adatok bejegyzése a Jótállási jegy érvénytelenségét vonja maga után.

Kérjük, hogy a termékből eltávolítható adattároló eszközök elvesztésének/meghibásodásának elkerülése végett azokat a termék javításra leadását megelőzően távolítsa el a termékből.

A jótállás nem terjed ki a hibás termék importőrhez, illetve az importőr hivatalos készülék szervizéhez, a nem importőr által megjelölt szállítványozó által történő szállítással kapcsolatos szállítási költségekre és kockázatra.

Jelen jótállási jegyen megadott termékre a Gyártó további kiegészítő jótállást is nyújt(hat), melynek feltételeit – terméktől függően - a megvásárolt termékhez csatolt Használati Útmutató és/vagy a Gyártó hivatalos honlap tartalmazza. A Fogyasztó a jogszabály alapján kötelező jótállási időn túl a termékkel kapcsolatos jótállási igényét a Gyártó által meghatározott képviseleti pontokon jelezheti.

Jogvita esetén a Fogyasztó a megyei (fővárosi) kereskedelmi és iparkamarák mellett működő békéltető testület eljárását is kezdeményezheti.

#### JÓTÁLLÁS KERETÉBEN VÉGZETT JAVÍTÁSOK/CSERÉK:

Bejelentés dátuma:	Visszaadás dátuma:
Hibajelenség:	Jótállás új határideje:
Új azonosító szám:	Munkalapszám:
(Ph)	Elvégzett javítás/cseré:
Bejelentés dátuma:	Visszaadás dátuma:
Hibajelenség:	Jótállás új határideje:
Új azonosító szám:	Munkalapszám:
(Ph)	Elvégzett javítás/cseré:
Bejelentés dátuma:	Visszaadás dátuma:
Hibajelenség:	Jótállás új határideje:
Új azonosító szám:	Munkalapszám:
(Ph)	Elvégzett javítás/cseré:

.....  
Az eladó (jogszabályi jótállás kötelezettje) bélyegzőlenyomata és a Jótállási Jegy kiállítás során eljáró személy aláírása

.....  
Vásárló aláírása