

Dreame Intelligens porszívó/ takarító robot F9 Használati utasítás

Dreame Intelligens porszívó/takarító robot F9 Használati utasítás	01
Manuale utente Dreame Robot scopa aspirante F9	15
Manual de Usuario del Robot Aspirador-Fregona	29
Dreame F9 Bedienungsanleitung für	43
Dreame Mopp-Saugroboter F9 Manuel d'utilisation du robot	57
Dreame Vacuum-Mop F9	71
Робот-пылесос с функцией влажной уборки	71
Dreame F9 Руководство пользователя	
F9 دليل مستخدم المكنسة-الممسحة الكهربائية Dreame روبات	85
Mop F9 - Dreame מדרוך למשתמש שואב אבק רובוטי	99

Biztonsági információk

A kamera egyedi adatokat gyűjt a készülék hatótávolságán belüli térről, kizárólag a helymeghatározás és a navigáció céljából, amikor bekapcsolják. Biztosítjuk, hogy minden személyes adatát adattitkosítási technológia védi

A használat korlátozása

Ez a termék kizárólag háztartási padlótisztításra szolgál. Ne használja kültéren, padlótól eltérő felületen, illetve kereskedelmi vagy ipari helyiségekben.

Ne használja a tisztító porszívót a talajszint felett felfüggesztett területen védőgátó nélkül.

Ne használja a porszívót 40 °C feletti vagy 0 °C alatti környezeti hőmérsékleten, illetve folyadékkal vagy ragadós anyagokkal szennyezett padlón.

A porszívó használata előtt emelje le az összes kábelt a padlóról, hogy megakadályozza, hogy tisztítás közben meghúzódjanak.

Távolítsa el a törékeny vagy apró tárgyakat a padlóról, hogy a porszívó ne ütközzön beléjük és ne sértse meg őket.

Ezt a terméket 8 éves kortól és idősebb gyermekek, valamint fizikai, érzékszervi vagy szellemi fogyatékkal élő, illetve tapasztalat- vagy ismerethiányos személyek szülő vagy gondviselő felügyelete mellett használhatják a biztonságos működés biztosítása és a veszélyek elkerülése érdekében. A tisztítást és karbantartást gyermekek felügyelet nélkül nem végezhetik.

Gyermekek nem játszhatnak ezzel a termékkel. Ügyeljen arra, hogy a gyermekek és a háziállatok biztonságos távolságban legyenek a porszívótól, amikor az üzemben van.

Tartsa a tisztítókefét gyermekek elől elzárva.

Ne tegyen gyerekeket, háziállatokat vagy bármilyen tárgyat a porszívóra, akár álló, akár mozgásban van.

Tartsa távol a haját, az ujjakat és más testrészeket a tisztító porszívó szívónyílásától.

Ne használja a porszívót égő anyagok tisztítására.

Ne porszívózzon kemény vagy éles tárgyakat.

Tisztítás vagy karbantartás előtt győződjön meg arról, hogy a porszívó ki van kapcsolva, és a töltőállomás ki van húzva a hálózatból.

Ne törölje le a termék bármely részét nedves ruhával vagy folyadékkal.

Kérjük, hogy a terméket a használati útmutatóban található utasításoknak megfelelően használja. A felhasználók felelősek a termék helytelen használatából eredő veszteségekért vagy károkért.

Biztonsági információk

Akkumulátorok és töltés

Ne használjon harmadik féltől származó akkumulátort, töltőt vagy töltőállomást. Csak az RCS0 tápegységet használja.

Ne próbálja meg saját maga szétszerelni, javítani vagy módosítani az akkumulátort vagy a töltőállomást.

Ne helyezze a töltőállomást hőforrás közelébe.

Ne használjon nedves ruhát vagy nedves kezet a dokkolóállomás töltőérintkezőinek letörléséhez vagy tisztításához.

Ne dobja ki helytelenül a régi elemeket. A nem kívánt elemeket megfelelő újrahasznosító létesítményben kell ártalmatlanítani.

Ha a tápkábel megsérült vagy elszakadt, azonnal hagyja abba a készülék használatát, és forduljon az értékesítés utáni szervizhez.

Gondoskodjon arról, hogy a porszívó szállítás közben ki legyen kapcsolva, és ha lehetséges, tárolja az eredeti csomagolásban.

Ha a porszívót hosszabb ideig nem használja, töltsse fel teljesen, majd kapcsolja ki és tárolja hűvös, száraz helyen.

Az akkumulátor túlzott lemerülésének elkerülése érdekében legalább 3 havonta egyszer töltsse fel a porszívót.

Ez a termék olyan akkumulátorokat tartalmaz, amelyeket csak szakképzett szakemberek vagy az értékesítés utáni szerviz cserélhet ki.

Termék áttekintés

Tartozékok

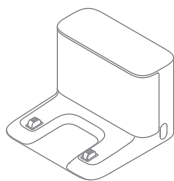

Töltőállomás



Tisztító eszköz

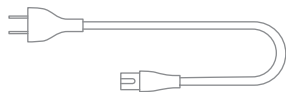

Tápkábel

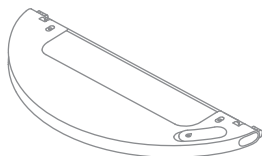

Víztartály

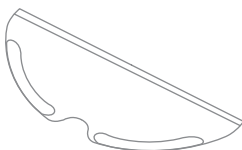

Mop tartozék

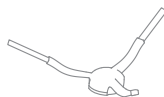

Oldalsó kefe

Megjegyzés: Az illusztrációk csak tájékoztató jellegűek. Kérjük, tekintse meg a tényleges terméket, hogy láthassa annak tényleges megjelenését.

Hoover

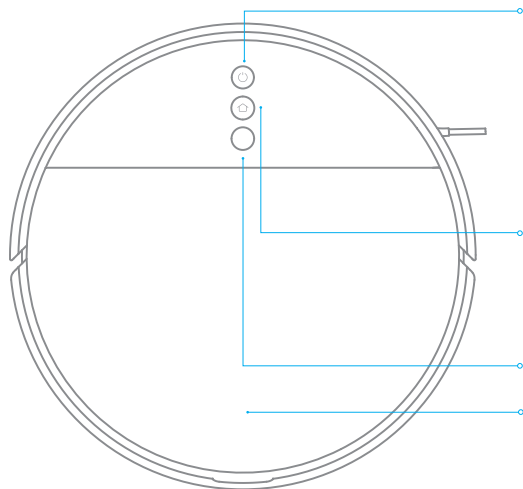

Bekapcsoló / tisztító gomb

Nyomja meg és tartsa lenyomva 3 másodpercig.
A porszívó bekapcsolása után a tisztítás megkezdéséhez nyomja meg a gombot.

Állapotjelző

Fehér: tisztítás vagy a tisztítás befejeződött
Fehéren villogó: tisztítás várakozáson
Kék villogás: csatlakozás a hálózathoz
Narancssárgán villogó: hiba

Spot / Dock üzemmód gomb

Nyomja meg, hogy a porszívót visszaküldje a töltőállomásra.
A tisztítási üzemmód aktiválásához tartsa lenyomva 3 másodpercig.
(Spot üzemmód)
Megjegyzés: Bármelyik gomb megnyomásával szüneteltesheti a
vákuumos felmosást, a porszívó tisztítása közben, a töltőállomásra való
visszatéréskor vagy a Spot üzemmód.

Vizuális navigációs érzékelő

Fedélretesz

Termék áttekintés

Hoover

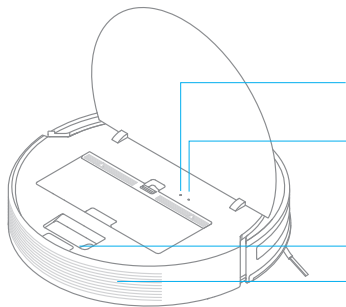

Reset gomb
Nyomja meg és tartsa lenyomva a gyári beállítások visszaállításához

Wi-Fi kijelző
Lassú villogás: csatlakozás
Gyors villogás: csatlakozás
Be: Wi-Fi csatlakoztatva

Tisztító eszköz

Légkivezetés / hangszóró

Porszívó és érzékelők tisztítása

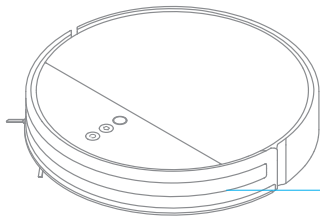

Sebességérzékelő

Felszíni érzékelő

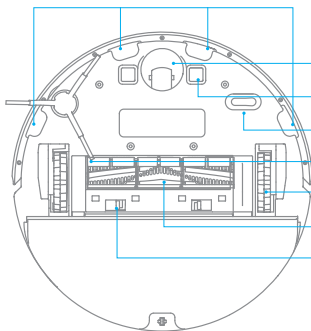

Többirányú kerék

Töltő érintkezők

Optikai érzékelő

Oldalsó kefe

Főkerekek

Fő kefe

Kefevédő klipszek

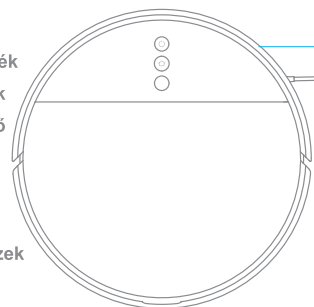

Lökhárító puffer

Termék áttekintés

Porgyűjtő tartály

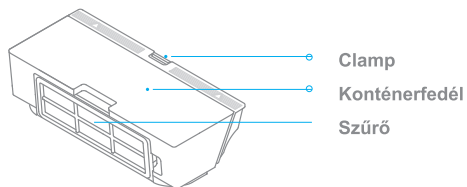

Töltőállomás

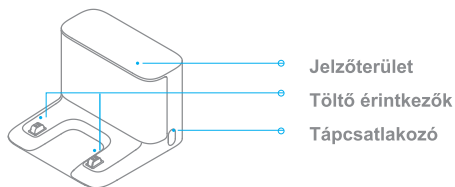

Mop

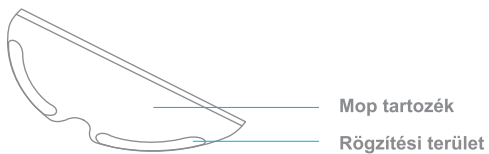
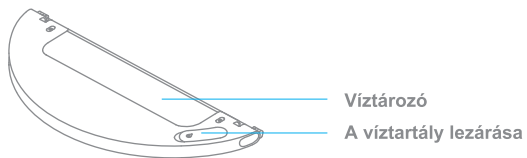

Előkészítés

1. Távolítsa el a védőréteget

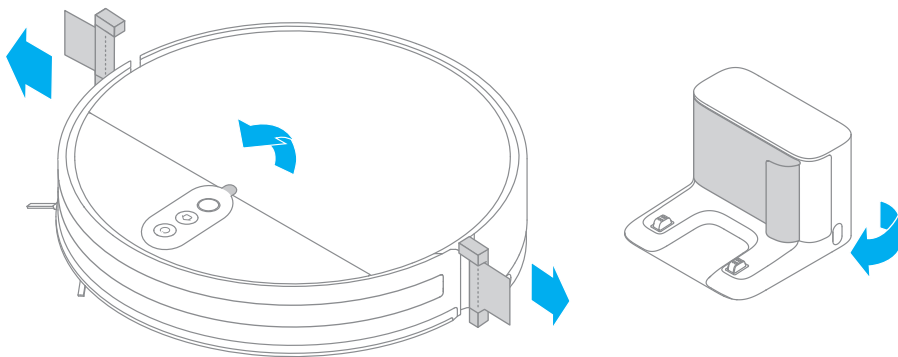

2. Szerelje fel az oldalsó keféket

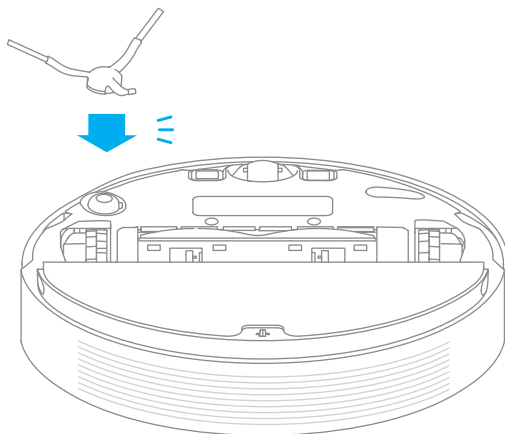

3. Helyezze a töltőállomást a földre, a falhoz, és csatlakoztassa egy áramforráshoz energiaforrás.

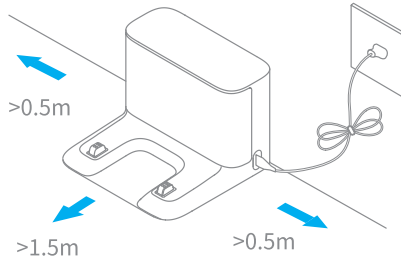

Figyelem!

- Győződjön meg róla, hogy a töltőállomás mindkét oldalán legalább 0,5 méter távolság van, és több mint 1,5 méter távolság van előtte.
- Tegye rendbe a laza kábelt, amely véletlenül elmozdíthatja vagy kihúzhatja a töltődokkolót.
- Annak érdekében, hogy jól tudjon csatlakozni a porszívó-mophoz a telefonjával, győződjön meg arról, hogy a porszívó-mop és a töltő dokkoló Wi-Fi hatótávolságon belül van.
- Ne helyezze a töltődokkolót olyan helyre, ahol közvetlen napfény éri, vagy ahol más tárgyak eltakarhatják a jelzőterületét, mivel ez akadályozhatja a porszívó-mop visszatérését a töltődokkolóba.

4. Helyezze a robotot a töltőállomásra a készülék teljes feltöltéséhez.

Az akkumulátor töltöttségi szintjének kijelzője

Fehér: Az akkumulátor szintje 15% felett van

Narancssárga: Az akkumulátor szintje 15%-nál alacsonyabb

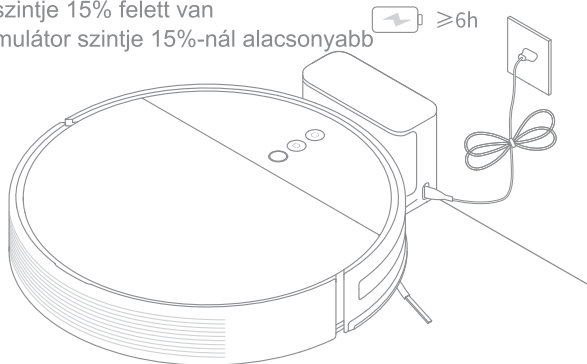

Figyelem!

- A készüléket az első használat előtt teljesen fel kell tölteni
- Ne szerelje össze a Mop modult töltés közben.

Csatlakozás a Mi Home / Xiaomi Home alkalmazáshoz



Ez a termék kompatibilis a Mi Home / Xiaomi Home alkalmazással*.
Az alkalmazás letöltéséhez és telepítéséhez szkennelje be a QR-kódot.
Ha az alkalmazás már telepítve van, akkor a rendszer a kapcsolat
beállítási oldalra irányítja át.
Az alkalmazás letöltéséhez és telepítéséhez az App Store-ban is
rákereshet a "Mi Home / Xiaomi Home" kifejezésre.



Nyissa meg a Mi Home / Xiaomi Home alkalmazást, koppintson a jobb felső
sarokban lévő "+" gombra, majd kövesse az utasításokat a készülék
hozzáadásához.

Megjegyzés: az alkalmazás verziója frissülhetett, kövesse az aktuális alkalmazásverzió
alján az utasításokat.

Wi-Fi alaphelyzetbe állítása

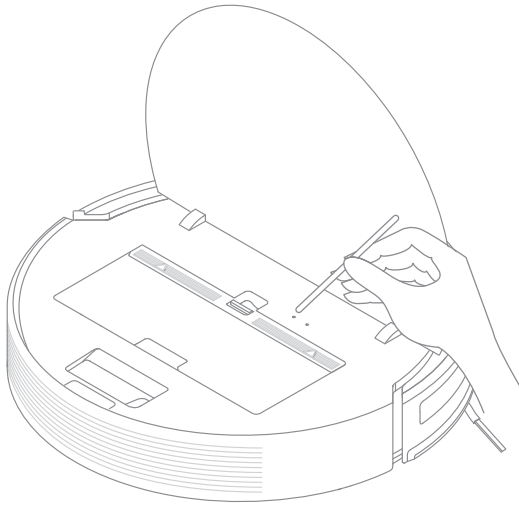

Egyszerre nyomja meg és tartsa lenyomva a  Power és a Spot Mode gombokat, amíg a "Waiting for the network" (Vár a hálózatra) feliratot nem hallja. konfiguráció". 

Ha a Wi-Fi jelző lassan villog, a Wi-Fi kapcsolat visszaállt.



Hogyan kell használni

1. Be- / kikapcsolás

A porszívó bekapcsolásához nyomja meg és tartsa lenyomva a gombot . Amikor már fut, a kijelző fehérre vált, a porszívó mop készenléti üzemmódban van. A porszívó kikapcsolásához nyomja meg és tartsa lenyomva a  gombot, amikor a porszívó áll.

A porszívó kikapcsolásával az aktuális tisztítási feladat befejeződik.

2. A tisztítás kezdete

Ha aktiválódik, a vákuumos felmosórongy módszeresen, S alakban tisztítja meg az egyes helyiségeket, majd az alapos tisztítás érdekében befejezi a tisztítást a szélek és a falak mentén. A tisztítás befejezése után a porszívó felmosó automatikusan visszatér a töltőállomásra, hogy feltöltődjön.

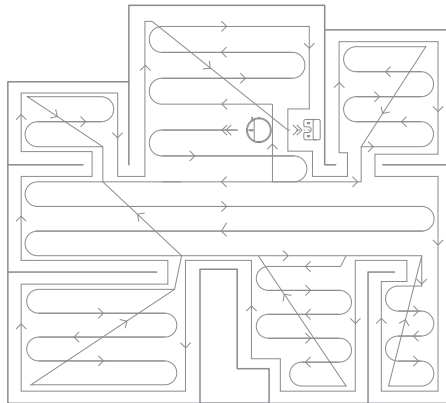

Note:

- Kérjük, tisztítás előtt töltsse fel teljesen és indítsa el a töltőállomásról. Ne mozgassa a robotot és a töltődokkolót, amikor a robot dolgozik.
- Ha az akkumulátor töltöttsége túl alacsony, a robot automatikusan visszatér a dokkolóhoz, hogy feltöltődjön. a robot a megfelelő teljesítményre történő feltöltés után folytatja a befejezetlen tisztítási feladatokat.

3. Tisztítási módok

Az alkalmazásban négy tisztítási mód áll rendelkezésre: Csendben, Standard, erős, turbó. Az alap üzemmód a Standard.

4. Szünet / Alvó üzemmód

- Nyomja meg a porszívó bármelyik gombját a szüneteltetéshez.
- A porszívó automatikusan alvó üzemmódba lép, ha tíz percig inaktív, majd a tápellátás és a töltés kijelzője kialszik.

Megjegyzés: Ha a porszívó szünetel, a töltőállomásra helyezve a porszívót befejezi az éppen futó feladatot.

5. Foltos tisztítási mód

Amikor a porszívó készenléti vagy szünet üzemmódban van, nyomja meg és tartsa lenyomva a  gombot 3 másodpercig a foltos tisztítási üzemmód elindításához. Ebben az üzemmódban egy 1,5 méteres négyzetet tisztít meg a porszívó körül. A foltos tisztítás befejeztével a porszívó automatikusan visszatér a kiindulási helyre és kikapcsol.

Megjegyzés: A ponttisztítási üzemmód aktiválása a porszívó által végzett aktuális feladatot megszünteti.

Hogyan kell használni

6. Ne zavarjon üzemmód

A Ne zavarjon üzemmód megakadályozza, hogy a tisztítás automatikusan kikapcsoljon, a bekapcsolás jelzője kikapcsolva marad. Az alkalmazásban beállíthatja a Ne zavarjon üzemmódot, vagy módosíthatja az órákat.

Megjegyzés:

- A tervezett takarítást a "Ne zavarjanak" időszak alatt is folytatják.
- A porszívó ennek az időszaknak a végén is folytatja a tisztítást.

7. Tervezett tisztítás

Az alkalmazásban ütemezheti a takarítási időpontokat.

A porszívó felmosó automatikusan elkezd a takarítást a beütemezett időpontban, és a takarítás befejeztével visszatér a töltőállomásra.

8. Speciális funkciók

Az alkalmazás segítségével olyan speciális funkciókat lehet beállítani, mint például a tisztítandó helyiség kiválasztása, egy zóna, tiltott terület / virtuális fal stb. tisztítása.

Megjegyzés:

- A funkció használata előtt engedélyeznie kell a Térképmentési módot. Több tisztítás elvégzése után, különböző fényviszonyok mellett, egy teljes térkép jön létre. Amikor elkezd a takarítást, nyissa ki az összes ajtót otthonában, hogy biztosítsa a térkép működését.
- Ne hagyatkozzon tiltott területekre vagy virtuális falakra a veszélyes területek elszigetelésében.
- A robot kézi mozgatása vagy az otthoni környezet jelentős megváltoztatása a virtuális fal elvesztését eredményezheti.

Kiválasztott szoba

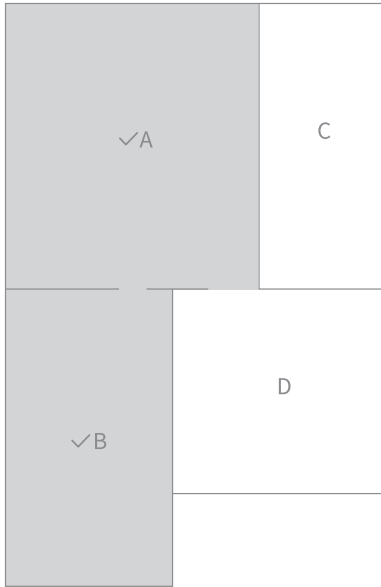

Tiltott terület / virtuális fal

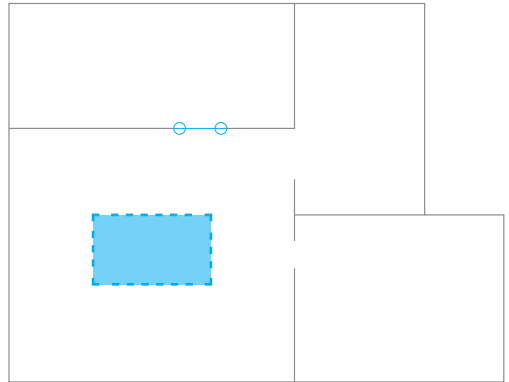

Hogyan kell használni

9. A mop funkció használata

A jobb tisztítási eredmény érdekében ajánlott, hogy az első mosás előtt minden padlót legalább háromszor porszívózzon ki.

① A felmosóbetét felszerelése: Nedvesítse meg a felmosóbetétet, és nyomja ki belőle a felesleges vizet. Csúsztassa a betétet egészen a víztartály nyílásába.

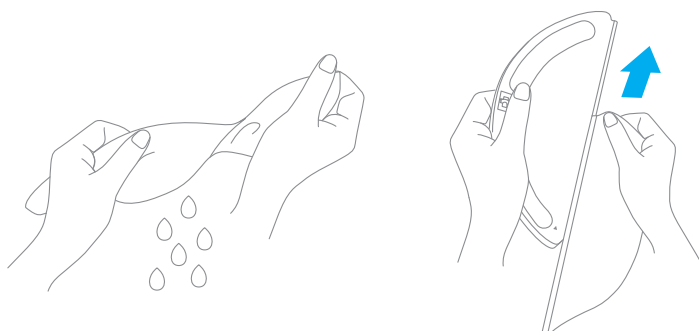

② Töltse fel a víztartályt: nyissa ki a víztartály fedelét, majd töltse meg a tartályt vízzel, és zárja le szorosan a fedelet.



Megjegyzés: Ne használjon nem kijelölt tisztító- vagy fertőtlenítőszereket.

③ Szerelje be a mop modult: Igazítsa a felmosómodult a nyíl irányába, majd csúsztassa be a porszívó hátuljába, amíg be nem kattan a helyére.

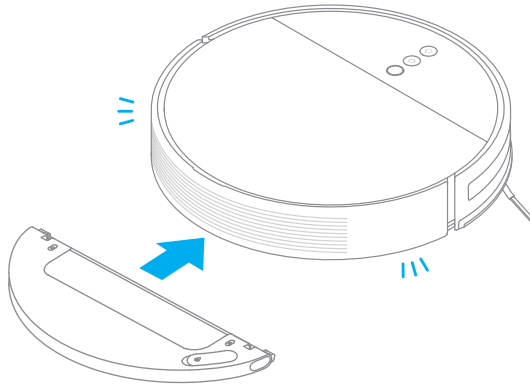

Megjegyzés

- Csak akkor használja a felmosómodult, ha valaki otthon van.
- Használjon különböző tárgyakat, hogy megakadályozza, hogy a porszívó a szőnyeges területekre kerüljön.
- Az alkalmazás segítségével szükség szerint beállíthatja a vízáramlást.

④ Nyomja befelé a két oldalsó reteszt, és csúsztassa hátrafelé a víztartályt, hogy leváljon a robotról.

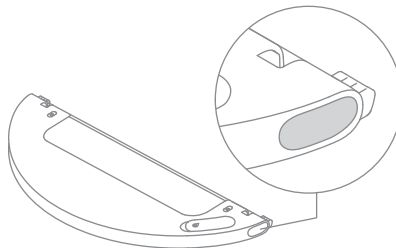

Megjegyzés: Amikor a porszívó töltődik vagy nincs használatban, vegye ki a felmosómodult, öntse ki a tartályban maradt vizet, és tisztítsa meg a párnát a penész és a szagok elkerülése érdekében.

FAQ

Probléma	Megoldás
A porszívó nem kapcsol be	Az akkumulátor töltöttségi szintje alacsony. Töltse fel a porszívót a töltőállomáson, majd próbálja meg újra. A környezeti hőmérséklet túl alacsony (0°C alatt) vagy túl magas (50°C felett).
A Hoover nem számít fel díjat	A töltőállomás körül túl sok az akadály. Helyezze a töltőállomást egy egy nyitottabb terület. Tisztítsa meg a töltőállomás jelzőterületét.
A porszívó nem tér vissza a töltőállomásra.	A töltőállomás körül túl sok az akadály. Helyezze a töltőállomást egy egy nyitottabb terület. Tisztítsa meg a töltőállomás jelzőterületét.
A porszívó nem működik megfelelően	Kapcsolja ki a porszívót, majd indítsa újra.
A porszívó furcsa hangokat ad ki.	Egy idegen tárgy kerülhetett a kefébe, az oldalsó kefébe vagy az egyik az egyik fő kerék. Állítsa le a porszívót, és távolítsa el a törmeléket.
A porszívó már nem tisztít olyan hatékonyan, vagy nem hagy maga után port.	A portartály megtelt. Kérem, ürítse ki. A szűrő eltömődött. Kérem, tisztítsa meg. Idegen tárgy került a kefébe. Távolítsa el.
A Hoover nem tud csatlakozni a Wi-Fi-hez	A Wi-Fi jel gyenge. Győződjön meg róla, hogy a porszívó egy olyan helyen van, ahol jó a Wi-Fi jel. Valami baj van a Wi-Fi jelével. Kérjük, állítsa vissza a modemet, töltse le az alkalmazás legújabb verzióját, majd próbálja meg újra.

Probléma	Megoldás
A porszívó nem végez ütemezett tisztítást.	A porszívónak lemerült az akkumulátora. Az ütemezett tisztítás nem indul el, ha a felmosóröngy a vákuum nem rendelkezik legalább 15%-os töltöttségi szinttel.
A porszívót a porszívón hagyva a töltőállomás áramot vesz fel, amikor a porszívó már fel van töltve?	Ha a porszívómopot a töltőállomáson hagyja, miután teljesen feltöltődött, nagyon kevés energiát vesz fel, és segít fenntartani az akkumulátor optimális teljesítményét.
Kell-e a porszívónak teljesen 16 órán át töltötték a első három használat?	A lítium akkumulátorok nem rendelkeznek memóriahatással, így nem kell 16 órát várnia arra, hogy a porszívómop teljesen feltöltődjön, mielőtt használná.
A porszívó modulból nem folyik ki víz, vagy csak kevés víz folyik ki.	Győződjön meg arról, hogy a felmosóbetét a használati utasításnak megfelelően van-e felszerelve.
Túl sok víz jön ki a felmosómodulból víz	Győződjön meg róla, hogy a víztartály megfelelően zárva van.
A porszívó nem folytatja a tisztítást, miután töltés	Győződjön meg róla, hogy a porszívó nincs Ne zavarjon üzemmódba állítva, ami megakadályozza a folytatja a takarítást. A porszívó nem folytatja a porszívózást, miután kézzel feltöltötték vagy a töltőállomásra helyezve.
A porszívó nem tér vissza a töltőállomásra, amikor elmozdul	A porszívó felmosó mozgatása megváltoztathatja a porszívó helyzetét, vagy megváltoztathatja a környezet térképét. Ha a porszívó túl messze van a töltőállomástól, előfordulhat, hogy nem tud automatikusan visszatérni a töltőállomásra, ebben az esetben kézzel kell elhelyeznie a porszívót.

Műszaki adatok

Hoover

Modell	RVS5-WH0
Akkumulátor	14.4 V --- 5200 mAh(névleges kapacitás)
Vezeték nélküli kapcsolat	Wi-Fi IEEE 802.11b/g/n 2.4 GHz
Névleges feszültség	14.4V ---
Névleges teljesítmény	40W
A műveletek gyakorisága	2400-2483.5 MHz
Maximális teljesítmény kimenet	<20 dBm

Normál használati körülmények között a készüléket legalább 20 cm távolságra kell elhelyezni az antenna és a felhasználó teste között.

Töltőállomás

Modell	RCS0
Bemeneti teljesítmény névleges	100-240 V ~ 50/60 Hz 0.5 A
Névleges kimeneti teljesítmény	19.8 V --- 1 A

WEEE Information



Az ezzel a szimbólummal jelölt termékek elektromos és elektronikus berendezések hulladékai (WEEE a 2012/19/EU irányelv szerint), amelyeket nem szabad válogatás nélküli háztartási hulladékkal keverni. Inkább védje az emberi egészséget és a környezetet azzal, hogy használt készülékeit egy kijelölt szervezetnek adja át, például a kormány vagy a helyi hatóság által kijelölt, elektromos és elektronikus berendezések hulladékának újrahasznosítására szolgáló gyűjtőhelynek.

A megfelelő ártalmatlanítás és újrahasznosítás segít megelőzni a környezetre és az emberi egészségre gyakorolt negatív következményeket. Kérjük, forduljon a telepítőjéhez vagy a helyi hatósághoz, ha további információt szeretne kapni a gyűjtőhely helyéről és feltételeiről.

Környezetvédelem



Az uniós irányelvel összhangban címkézett elektronikai hulladékot nem szabad más települési hulladékkal együtt ártalmatlanítani. Ezeket külön kell gyűjteni és újrahasznosítani az erre kijelölt helyeken. Ha gondoskodik a megfelelő ártalmatlanításról, elkerülheti a környezetre és az emberi egészségre gyakorolt lehetséges negatív következményeket. A használt berendezések gyűjtési rendszere megfelel a hulladékártalmatlanításra vonatkozó helyi környezetvédelmi előírásoknak. Részletesebb információkért forduljon a városi hivatalhoz, a hulladékezelőhöz vagy ahhoz az üzlethez, ahol a terméket vásárolta.



A termék megfelel az Európai Unió (EU) ún. új megközelítésű irányelveinek a használati biztonság, az egészség- és a környezetvédelem kérdéseire vonatkozó követelményeinek, amelyek meghatározzák az azonosítandó és kiküszöbölendő veszélyeket.

Ez a dokumentum a gyártó által készített eredeti felhasználói kézikönyv fordítása.

A készülék újratölthető akkumulátorral van felszerelve, amely fizikai és kémiai szerkezete miatt az idő múlásával és a használat során öregszik. A gyártó a készülék maximális működési idejét olyan laboratóriumi körülmények között adja meg, ahol a működési feltételek optimálisak a készülék számára, és ahol a készülék akkumulátora új és teljesen feltöltött. A tényleges üzemidő eltérhet az ajánlatban megadott időtől, és ez nem a készülék hibája, a termék hibája.

A terméket a felhasználónak vagy egy erre szakosodott szervizközpontnak kell rendszeresen karbantartania (tisztítania) a felhasználó költségére. Amennyiben a szükséges ciklikus karbantartásra vagy szervizelésre vonatkozó információk nem szerepelnek a használati utasításban, a termék fizikai állapotának a fizikailag új termékétől való eltérést rendszeresen, legalább hetente egyszerű értékelni kell. Ha bármilyen eltérést észlelnek vagy találnak, azonnal el kell végezni a karbantartási (tisztítási) vagy szervizelési intézkedéseket. A megfelelő karbantartás (tisztítás) elvégzésének és a megállapított eltérés állapotára való reagálás elmulasztása a termék maradandó károsodását eredményezheti. A garanciavállaló nem felel a gondatlanságból eredő károkért.

LI-ION akkumulátor

A készülék LI ION lítium-ion akkumulátorral van felszerelve, amely fizikai és kémiai szerkezete miatt az idő és a használat során öregszik. A gyártó a készülék maximális működési idejét laboratóriumi körülmények között adja meg, amikor a működési feltételek optimálisak a készülék számára, és maga az akkumulátor új és teljesen feltöltött. A valóságban az üzemidő eltérhet az ajánlatban megadottaktól, és ez nem a készülék hibája, hanem a termék jellemzője. Az akkumulátor maximális élettartamának megőrzése érdekében nem ajánlott az akkumulátort 3,18 V-nál vagy a teljes kapacitás 15%-ánál kisebb feszültségre lemeríteni. Az ennél alacsonyabb értékek, például 2,5 V egy cellánál, tartósan károsítják azt, és a garancia nem terjed ki rá. Ha egy hónapnál hosszabb ideig nem használja az akkumulátort vagy az egész készüléket, töltsse fel az akkumulátort 50%-ra, és kéthavonta rendszeresen ellenőrizze a töltöttségi szintet. Az akkumulátort és a készüléket száraz, naptól és negatív hőmérséklettől védett helyen tárolja.

LIPO akkumulátor

A készülék LI PO (lítium-polimer) akkumulátorral van felszerelve, amely fizikai és kémiai felépítéséből adódóan az idő múlásával és a használat során öregszik. A gyártó a készülék maximális működési idejét laboratóriumi körülmények között adja meg, amikor a működési feltételek optimálisak a készülék számára, és maga az akkumulátor új és teljesen feltöltött. A valóságban az üzemidő eltérhet az ajánlatban megadottaktól, és ez nem a készülék hibája, hanem a termék jellemzője. Az akkumulátor maximális élettartamának fenntartása érdekében nem ajánlott az akkumulátort 3,5 voltnál vagy a teljes kapacitás 5%-ánál kisebb feszültségre lemeríteni. Az ennél alacsonyabb értékek, például 3,2 V egy cellánál, tartósan károsítják azt, és a garancia nem terjed ki rá. Ha egy hónapnál hosszabb ideig nem használja az akkumulátort vagy az egész készüléket, töltsse fel az akkumulátort 50%-ra, és kéthavonta rendszeresen ellenőrizze a töltöttségi szintet. Az akkumulátort és a készüléket száraz, naptól és negatív hőmérséklettől védett helyen tárolja.

Jótállási jegy Importőr neve és címe: INNPRO Robert Błędowski, ul. Rudzka 65c, 44-200 Rybnik, Lengyelország
Terméket értékesítő eladó (forgalmazó, a jogszabályi jótállás kötelezettje) neve és címe:
Vásárlás napja (szerződéskötés) és fogyasztó részére történő átadás:
Számlaszám/Csomagszám:
A termék adatai:
Típusa:
Megnevezése:
Azonosító száma:
Garancia hossza:

TISZTELT VÁSÁRLÓ

Köszönjük, hogy az INNPRO által forgalmazott terméket választotta. Reméljük, hogy jó hasznát fogja venni termékünknek a későbbiekben. Nem valószínű, hogy a termék használata során javításra fog szorulni, de amennyiben mégis, abban az esetben közvetlenül az eladóhoz (forgalmazó) fordulhat segítségért. A kényelmetlenségek elkerülése érdekében kérjük, hogy figyelmesen olvassa el a kezelési útmutatót, mielőtt a forgalmazóhoz fordul.

JÓTÁLLÁSI FELTÉTELEK

A Termékek vonatkozásában a termék tulajdonosa az itt rögzített jótállási feltételek szerint érvényesíthet jótállási igényt, feltéve, hogy fogyasztónak minősül („a szakmája, önálló foglalkozása vagy üzleti tevékenysége körén kívül eljáró természetes személy”). A jótállási igény az eredeti Jótállási Jegy bemutatásával - a jótállási idő alatt bármikor - érvényesíthető az eladóval (forgalmazó) szemben.

KIZÁRÓ OKOK ÉS KORLÁTOZÁSOK

Az importőr nem vállal jótállást a termék vagy bármely tartozék részét képező szoftver minőségére, teljesítményére, pontosságára, megbízhatóságára illetve alkalmasságára vonatkozóan. Az eladó (forgalmazó) mentesül a jótállási kötelezettség alól, ha az eladó (forgalmazó) vagy a jótállási javítások elvégzésével megbízott szerviz bizonyítja, hogy a hiba oka a teljesítés után keletkezett.

A jótállás nem terjed ki az alábbi esetekre:

- a) Fizikai sérülés, tűzkár vagy vízkár, amelyek nem gyártási hibából fakadnak, ide értve többek között a felhasználói hibákat;
 - b) Nem rendeltetésszerű használatból adódó sérülés, engedély nélküli szétszerelésből, a termék megbontásából fakadóan, melyek nem állnak összhangban a felhasználói útmutatóban foglaltakkal;
 - c) Vízkár, mely nem megfelelő előkészítés, használat, vagy a felhasználói útmutatóval nem összhangban lévő használatból fakad;
 - d) Engedély nélküli átalakítás az áramkörben, nem megfelelő akkumulátorhasználatból fakadó sérülések;
 - e) Sérülés, ami rossz időjárási körülmények között történő használatból fakad (pl.: vihar, homokvihar, eső, stb.);
 - f) Sérülés, ami nagy elektromágneses mezőben történő üzemeltetésből fakad;
 - g) Sérülés, ami egyéb magas interferenciájú környezetben történő üzemeltetésből fakad;
 - h) Sérülés, ami alacsony akkumulátorfeszültségből vagy hibás akkumulátor használatából fakad;
 - i) Olyan termékek esetén, amelyek azonosítója hamisított vagy megsemmisült;
- j) Termékek, amik nem rendelkeznek eladást igazoló dokumentumokkal, vagy az eladást igazoló dokumentum beazonosíthatóan nem ahhoz a termékhez tartozik, vagy az eladást igazoló dokumentum hamisított;
- k) helytelen tárolásból, szállításból, leejtésből eredő sérülés esetén;
- l) Rongálás esetén;
- m) Vásárlás után keletkezett okból adódó meghibásodás eserén;
- n) A gyártó által előírt rendszeres ellenőrzés, karbantartás elmulasztása;
- o) Bármely a hibát vagy annak okát előidéző beavatkozás vagy javítás, amelyet nem a jelen jótállási jegyen feltüntetett hivatalos szerviz végez.

JOGSZABÁLYI JÓTÁLLÁS

A fogyasztói szerződés keretében a Magyarországon vásárolt, forgalmazó által forgalomba hozott termékekre a 151/2003. (IX. 22.) Kormányrendelet alapján kötelező jogszabályi jótállás vonatkozik, amelynek időtartama a termék átadásának, vagy az eladó vagy az eladó közreműködője általi üzembe helyezés időpontjától számított

- 10 000 forintot elérő, de 100 000 forintot meg nem haladó eladási ár esetén egy (1) év,
- 100 000 forintot meghaladó, de 250 000 forintot meg nem haladó eladási ár esetén két (2) év,
- 250 000 forint eladási ár felett három (3) év.

E határidők elmulasztása jogvesztéssel jár.

A jogszabályi jótállás a terméket Önnek közvetlenül értékesítő eladót (forgalmazót) terheli. A 151/2003. (IX. 22.) Kormányrendelet 4. § (2) bekezdése alapján, a jótállási jegy szabálytalan kiállítása vagy a jótállási jegy fogyasztó rendelkezésére bocsátásának elmaradása a jótállás érvényességét nem érinti. A szabálytalanul kiállított jótállási jegy alapján érvényesített igények teljesítése az eladót (forgalmazót) terheli. A Jogszabályi jótállásból eredő jogok érvényesítésének nem feltétele a termék felbontott csomagolásának fogyasztó általi visszaszolgáltatása. Jelen Jótállási jegyben foglaltak a fogyasztónak a törvényből eredő jogait nem érintik.

JOGSZABÁLYI JÓTÁLLÁS ALAPJÁN ÉRVÉNYESÍTHETŐ JOGOK

A jótállási időn belüli meghibásodás esetén a fogyasztó választása szerint

- a) kijavítást vagy kicserélést követelhet, kivéve, ha a választott szavatossági igény teljesítése lehetetlen, vagy ha az a forgalmazónak a másik szavatossági igény teljesítésével összehasonlítva aránytalan többletköltséget eredményezne, figyelembe véve a termék hibátlan állapotban képviselt értékét, a szerződésszegés súlyát és a kellékszavatossági jog teljesítésével a jogosultnak okozott érdeksérelmet;
- b) arányos árleszállítást igényelhet, vagy – ha a forgalmazó a kijavítást vagy a kicserélést nem vállalta, e kötelezettségének megfelelő határidőn belül nem tud eleget tenni, vagy ha a jogosultnak a kijavításhoz vagy kicseréléshez fűződő érdeke megszűnt – elállhat a szerződéstől. Jelentéktelen hiba miatt elállásnak nincs helye.

A forgalmazó – a fogyasztó eltérő rendelkezése hiányában - köteles a terméket nyolc (8) napon belül kicserélni, ha

- a) a Jogsabályi jótállás időtartama alatt a termék első alkalommal történő javításakor megállapítást nyer, hogy a termék nem javítható, vagy
- b) a termék három (3) alkalommal történő kijavítását követően ismét meghibásodik; vagy
- c) a termék kijavítására a kijavítási igény eladóval való közlésétől számított harmincadik (30.) napig nem kerül sor, a harmincnapos határidő eredménytelen elteltétől számítva.

Ha a fentiek szerint a termék cseréjére nincs lehetőség, az eladó (forgalmazó) a fogyasztó által bemutatott, a termék ellenértékének megfizetését igazoló bizonylaton feltüntetett vételárat nyolc (8) napon belül a fogyasztó részére visszatéríti.

A kijavítást vagy kicserélést – a termék tulajdonságaira és a jogosult által elvárható rendeltetésére figyelemmel – megfelelő határidőn belül, a fogyasztó érdekeit kímélve kell elvégezni. A jótállásra kötelezetknek törekednie kell arra, hogy a kijavítás vagy a kicserélés legfeljebb 15 napon belül megtörténjen. Jótállási igényét a fogyasztó közvetlenül az eladónál (forgalmazó) köteles a meghibásodás észlelését követően haladéktalanul bejelenteni. Ha a fogyasztó a termék meghibásodása miatt a vásárlástól (üzembe helyezettől) számított három munkanapon belül érvényesít csereigényt, az eladó (forgalmazó) nem hivatkozhat aránytalan többletköltségre, hanem köteles a fogyasztási cikket kicserélni, feltéve, hogy a meghibásodás a rendeltetésszerű használatot akadályozza.

A jótállás időtartamán belül jótállási javítási munkákat csak a kijelölt szerviz végezhet, az érvényes Jótállási jegy alapján. Minden jótállás keretén belüli javítás esetén ellenőrizz a javítási szelvények megfelelő kitöltését. A javítás során a termékbe csak új alkatrész kerülhet beépítésre. Amennyiben a javítást a kijelölt szakműhely nem végzi el, vagy a javítást nem is vállalják, úgy a fogyasztó a terméket a jótállás kötelezettjének költségére máshol is kijavíttathatja. A javítás költségeinek megtérítéséhez, annak megfelelő számlával történő igazolása szükséges. A dolognak a kicseréléssel vagy a kijavítással érintett részére a jótállási igény újból kezdődik.

JÓTÁLLÁSRA VONATKOZÓ KÖZÖS SZABÁLYOK

Amennyiben a termék (az újként történő első vásárlás időpontjától számítva) a jótállási időn belül a gyártás, vagy a gyártás során nem megfelelő anyag alkalmazása miatt meghibásodik, azt a Jótállási területen belül az importőr hivatalos készülék szerveze térítésmentesen megjavítja, vagy a terméket, vagy hibás alkatrészét kicseréli, amennyiben a hibás alkatrészre a jelen Jótállási jegyben írt feltételek, és korlátozások figyelembevételével a Szerződéses jótállás érvényes. Minden kicserélt termék, illetve alkatrész tulajdonjoga a cserét elvégzőre száll.

Jótállás csak a jótállási időn belül, a hibás termék átadása, valamint a vásárlást bizonyító, a vásárlás dátumát, a modell típusát és az eladó forgalmazó nevét tartalmazó eredeti dokumentum (jótállási jegy, annak hiányában számla vagy nyugta) ezen adattartalmában olvasható és sértetlen bemutatása esetén érvényesíthető. Ellenkező esetben az importőr hivatalos készülék szerveze a díjmentes jótállási szervizszolgáltatást visszautasíthatja.

A jótállás nem érvényes olyan termékre, amelyen a típus- vagy sorozatszámot megváltoztatták, törölték, eltávolították vagy olvashatatlanná tették.

Kérjük a jótállási jegy vásárláskor történő megfelelő kitöltését körültekintően ellenőrizze, a Jótállási jegyet pedig gondosan őrizze meg. Elveszett Jótállási jegy pótlására csak az eladás napjának hitelt érdemlő igazolása (pl. dátummal és bélyegzővel ellátott számla, eladási jegyzék bemutatása) esetén van lehetőség. A jótállási jegyen történt bármilyen javítás, törlés, átírás, vagy valótlan adatok bejegyzése a Jótállási jegy érvénytelenségét vonja maga után.

Kérjük, hogy a termékből eltávolítható adattároló eszközök elvesztésének/meghibásodásának elkerülése végett azokat a termék javításra leadását megelőzően távolítsa el a termékből.

A jótállás nem terjed ki a hibás termék importőrhez, illetve az importőr hivatalos készülék szervizéhez, a nem importőr által megjelölt szállítómányozó által történő szállítással kapcsolatos szállítási költségekre és kockázatra.

Jelen jótállási jegyen megadott termékre a Gyártó további kiegészítő jótállást is nyújt(hat), melynek feltételeit – terméktől függően - a megvásárolt termékhez csatolt Használati Útmutató és/vagy a Gyártó hivatalos honlap tartalmazza. A Fogyasztó a jogszabály alapján kötelező jótállási időn túl a termékkel kapcsolatos jótállási igényét a Gyártó által meghatározott képviselési pontokon jelezheti.

Jogvita esetén a Fogyasztó a megyei (fővárosi) kereskedelmi és iparkamarák mellett működő békéltető testület eljárását is kezdeményezheti.

JÓTÁLLÁS KERETÉBEN VÉGZETT JAVÍTÁSOK/CSERÉK:

Bejelentés dátuma:	Visszaadás dátuma:
Hibajelenség:	Jótállás új határideje:
Új azonosító szám:	Munkalapszám:
(Ph)	Elvégzett javítás/csere:
Bejelentés dátuma:	Visszaadás dátuma:
Hibajelenség:	Jótállás új határideje:
Új azonosító szám:	Munkalapszám:
(Ph)	Elvégzett javítás/csere:
Bejelentés dátuma:	Visszaadás dátuma:
Hibajelenség:	Jótállás új határideje:
Új azonosító szám:	Munkalapszám:
(Ph)	Elvégzett javítás/csere:

Az eladó (jogszabályi jótállás kötelezettje) bélyegzőlenyomata és a Jótállási Jegy kiállítás során eljáró személy aláírása

Vásárló aláírása