



Felhasználói kézikönyv

Kombinált hűtőszekrény

HSR3918FI*

HSO*IF9183

HSR3918EI*

HSO*IE9183

HSR5918DI*

HSO5918DI*

HSO*ID9185

*=MP, MX, PG, PH, PB, PW, BP, GP, MB

HU

Haier

Köszönjük, hogy Haier terméket vásárolt!

Kérjük, figyelmesen olvassa el a jelen útmutatót a készülék használata előtt. Az utasítások fontos információkat tartalmaznak, amelyek segítenek Önnek kihozni a legjobbat a készülékből, és biztosítják a biztonságos és megfelelő telepítést, használatot és karbantartást.

Tartsa ezt az útmutatót könnyen elérhető helyen, hogy a készülék biztonságos és megfelelő használata érdekében mindig hivatkozhatson rá.

Ha eladja a készüléket, elajándékozza vagy hátrahagyja, amikor elköltözik, győződjön meg róla, hogy átadja ezt az útmutatót is, hogy az új tulajdonos megismerhesse a készüléket és a biztonsági figyelmeztetéseket.



Jelmagyarázat

Figyelem – Fontos biztonsági információk

Általános információk és tippek

Környezetvédelmi információk

Hulladékkezelés

Segítsen megővni a környezetet és az emberi egészséget. Az újrahasonosításhoz helyezze a csomagolást a megfelelő hulladékgyűjtő edényekbe. Segítse az elektromos és elektronikus berendezések hulladékainak újrahasonosítását. Ne dobja ki a háztartási hulladékkal együtt az ezzel a szimbólummal megjelölt készülékeket. Vigye vissza a terméket a helyi újrahasonosító létesítménybe, vagy vegye fel a kapcsolatot az önkormányzattal.

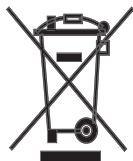

FIGYELEM!

Sérülés vagy fulladásveszély!

A hűtőközegeket és gázokat szakszerűen kell ártalmatlanítani. A megfelelő ártalmatlanítás előtt győződjön meg arról, hogy a hűtőkör csöve nem sérült-e meg. Húzza ki a készüléket a hálózati áramellátásból. Vágja le a hálózati kábelt, és dobja ki. Távolítsa el a tálcákat és fiókokat, valamint az ajtózárat és a tömítéseket, hogy gyermekek vagy háziállatok ne szorulhassanak be a készülékbe.

A régi készülékeknek is vannak értékes részei. A környezetbarát hulladékkezelés biztosítja az értékes nyersanyagok visszanyerését és újbóli felhasználását.

A szigetelőhab expandálásához ciklopentánt használnak, amely az ózonra nem ártalmas gyúlékony anyag.

A termék megfelelő ártalmatlanításával ön is segít megelőzni a környezetre és az emberi egészségre gyakorolt esetleges negatív következményeket, ami ellenkező esetben előfordulna.

A termék újrahasonosításával kapcsolatos részletesebb információkért forduljon a helyi önkormányzathoz, a háztartási hulladékkezelő szolgáltatóhoz vagy ahhoz a szaküzlethez, ahol a terméket vásárolta.

1 – Biztonsági információk.....	416
2 – Rendeltetésszerű használat	421
3 – Termékleírás.....	424
4 – Vezérlőpanel	425
5 – Használat.....	426
6 – Energiatakarékosági tippek	438
7 – Felszereltség.....	439
8 – Tisztítás és karbantartás.....	441
9 – Hibaelhárítás	444
10 – Üzembe helyezés	449
11 – Műszaki adatok	455
12 – Egyedi szolgáltatás	456

A készülék első bekapcsolása előtt olvassa el a következő biztonsági javaslatokat:



FIGYELEM!

Az első használatot megelőzően

- ▶ Győződjön meg róla, hogy a készüléken nem látható szállítási sérülés.
- ▶ Távolítsa el az összes csomagolóanyagot, és tartsa távol azokat gyermekektől.
- ▶ A készülék üzembe helyezése előtt várjon legalább két órát, hogy a hűtőkör teljesen üzemkész legyen.
- ▶ A készüléket mindig legalább két személynek kell mozgatnia, mert nehéz.

Üzembe helyezés

- ▶ A készüléket jól szellőző helyen kell elhelyezni. Biztosítson legalább 10 cm-es helyet a készülék felett és mellett.
- ▶ **FIGYELEM!** Ne helyezzen akadályokat a készülék szellőzőnyílásai és a beépített szerkezet elé.
- ▶ Soha ne helyezze a készüléket nedves helyre, vagy ahol víz fröccsenhet rá. A víz- és más foltokat tiszta és száraz ruhával törölje le.
- ▶ Ne helyezze a készüléket közvetlen napfénynek vagy hőforrásoknak (pl. kályhák, fűtőberendezések) kitett helyre.
- ▶ A készüléket a méretének és használatának megfelelő helyen helyezze el és állítsa vízszintbe.
- ▶ Győződjön meg arról, hogy az adattáblán található elektromos adatok és az áramellátás adatai megegyeznek. Ha nem, kérjen segítséget egy villanyszerelőtől.
- ▶ A készüléket 220-240 VAC/50 Hz-es áramellátás működteti. A rendellenes feszültségingadozás miatt előfordulhat, hogy a készülék nem kapcsol be, károsodik a hőmérséklet-szabályozó vagy a kompresszor, vagy működés közben rendellenes zajt lehet hallani. Ebben az esetben automatikus szabályozót kell felszerelni.
- ▶ Ne használjon elosztót vagy hosszabbítót.
- ▶ **FIGYELEM!** Ne helyezzen hosszabbítós elosztóaljzatot vagy hordozható tápegységet a berendezés hátuljánál.
- ▶ **FIGYELEM!** A berendezés elhelyezésekor győződjön meg arról, hogy a tápkábel nem akadt be, nem sérült.
- ▶ Ne lépjen rá a tápkábelre.



FIGYELEM!

- ▶ Az áramellátáshoz használjon külön földelt aljzatot, amely könnyen hozzáférhető. A készüléket földelni kell.
- ▶ Csak az Egyesült Királyság esetén: A készülék tápkábele 3 érintkezős (földelt) dugással van felszerelve, amely egy szabványos 3 érintkezős (földelt) aljzatba illeszkedik. Soha ne vágja le vagy szerelje le a harmadik érintkezőt (földelés). A készülék elhelyezése után a dugasznak elérhetőnek kell lennie.
- ▶ FIGYELEM! Ne okozzon sérülést a hűtőkörben.
- ▶ Napi használat
- ▶ A készüléket 8 év fölötti gyermekek, csökkent fizikai, érzékszervi és mentális képességekkel rendelkező, illetve kellő tapasztalattal nem rendelkező személyek, csak felügyelet mellett, illetve akkor használhatják, ha már rendelkeznek a készülék biztonságos használatára és a kockázatokra vonatkozó tudással.
- ▶ Gyermekek ne játsszanak a készülékkel.
- ▶ 3 és 8 év közötti gyermekek be- és kipakolhatják, de nem tisztíthatják vagy helyezhetik üzembe a hűtőszekrényeket.
- ▶ Tartsa távol a készüléktől a 3 évesnél fiatalabb gyermekeket, kivéve, ha folyamatos felügyelet alatt állnak.
- ▶ A tisztítást és a karbantartást gyermekek nem végezhetik felügyelet nélkül.
- ▶ A készüléket úgy kell elhelyezni, hogy a csatlakozó hozzáférhető legyen.
- ▶ Ha földgáz vagy más gyúlékony gáz szivárog a készülék közelébe, zárja el a szivárgó gáz szelepet, nyissa ki az ajtókat és ablakokat, és ne húzza ki a kombinált hűtőszekrény vagy más készülék tápkábelét.
- ▶ Ne feledje, hogy a készülék 10 és 38 °C közötti környezeti hőmérsékleten üzemel. Előfordulhat, hogy a készülék nem működik megfelelően, ha hosszú ideig a jelzett tartomány feletti vagy alatti hőmérsékleten marad.
- ▶ Ne tegyen a kombinált hűtőszekrény tetejére instabil tárgyakat (nehéz tárgyakat, vízzel töltött edényeket), így elkerülheti a leesésük miatti személyi sérüléseket, illetve az esetleges áramütést a vízzel való érintkezés miatt.
- ▶ Ne kapaszkodjon az ajtópolcokba. Az ajtó elferdülhet, a palacktartó leeshet, vagy a készülék felborulhat.

**FIGYELEM!**

- ▶ Csak a fogantyúkkal nyissa ki és zárja be az ajtókat. Az ajtó és a szekrény közötti rés nagyon szűk. Ne tegye a kezét ezekre a helyekre, mert becsípődhet az ujjja. Csak akkor nyissa ki vagy zárja be a kombinált hűtőszekrény ajtaját, ha nem állnak gyermekek az ajtó mozgásterén belül.
- ▶ Soha ne tároljon palackozott sört vagy italokat, palackokban vagy kannákban lévő folyadékokat (nagy alkoholtartalmú italokat kivéve), különösen szénsavas italokat a fagyasztóban, mert ezek szétrobbannak fagyasztás közben.
- ▶ Ne tároljon robbanásveszélyes anyagokat, például gyúlékony hajtóanyagú aeroszolos dobozokat a készülékben.
- ▶ Ne tároljon gyógyszereket, baktériumokat vagy vegyszereket a készülékben. Ez a készülék háztartási készülék. Pontos hőmérséklet-szabályozást igénylő anyagok tárolására nem ajánlott.
- ▶ Ellenőrizze az élelmiszer állapotát, ha a fagyasztó felmelegedett.
- ▶ Ne állítson be szükségtelenül alacsony hőmérsékletet a hűtőtérben. Magas beállításoknál mínusz hőmérséklet fordulhat elő. Figyelem: Az üvegek szétrobbanhatnak
- ▶ Ne érintse meg nedves kézzel a fagyasztott árukat (viseljen kesztyűt). Ne egyen jégnyalókat közvetlenül a fagyasztóból való kivétel után. Fennáll a fagyás vagy a fagyhólyagok kialakulásának veszélye. Elsősegélynyújtás: azonnal hideg, folyó víz alá tartandó. Ne húzza el!
- ▶ Működés közben ne érintse meg a fagyasztótér belső felületét, különösen nedves kézzel, mert a keze a felületre fagyhat.
- ▶ Áramkimaradás esetén vagy tisztítás előtt húzza ki a készüléket. A készülék újbóli bekapcsolása előtt várjon legalább 7 percet, mivel a gyakori bekapcsolás károsíthatja a kompresszort.
- ▶ **FIGYELEM!** Kizárólag a gyártó által javasolt típusú elektromos készülékeket használhatja a hűtő élelmiszer tároló rekeszeiben.

Karbantartás/tisztítás

- ▶ Gondoskodjon a gyermekek felügyeletéről, ha tisztítást és karbantartást végeznek.
- ▶ Mielőtt bármilyen szokásos karbantartást végezne, húzza ki a készüléket. A készülék újbóli bekapcsolása előtt várjon legalább 7 percet, mivel a gyakori bekapcsolás károsíthatja a kompresszort.
- ▶ A készülék kihúzásakor a dugasztartsa, ne a kábelt.
- ▶ Ne tisztítsa a készüléket kemény kefével, drótkefével, mosóporral, benzinnel, ammóniacetáttal, acetonnal és hasonló szerves oldószerekkel, savas vagy lúgos oldatokkal. A sérülések elkerülése érdekében kifejezetten hűtőszekrényekhez való tisztítószerrel használjon. Használhat meleg vizet és szódabikarbónát is – körülbelül egy evőkanál szódabikarbónát adjon hozzá literenként. Öblítse le alaposan vízzel, majd törölje szárazra. Ne használjon súrolóport vagy más dörzshatású szert. Az eltávolítható alkatrészeket ne mosogassa mosogatógépből.
- ▶ Ne kaparja le éles tárgyakkal a jeget. A műanyag alkatrészek károsodásának elkerülése érdekében ne használjon spray-t, elektromos hőforrásokat, például hősugárgát, hajszárítót, gőztisztítót vagy más hőforrást.
- ▶ **FIGYELEM!** Ne próbálja meg felgyorsítani a leolvasztást olyan mechanikai készülékekkel és egyéb eszközökkel, amelyeket a gyártó nem javasolt erre a célra.
- ▶ Ha a tápkábel megsérül, a kockázatok elkerülése végett a gyártó által megadott márkaszerviznek vagy megfelelően képzett szakembernek kell gondoskodnia a cseréjéről.
- ▶ Ne próbálja meg megjavítani, szétszerelni vagy módosítani a készüléket. Javítás szükségessége esetén forduljon ügyfélszolgálatunkhoz.
- ▶ Ha a világítás lámpái megsérülnek, a kockázatok elkerülése végett a gyártó által megadott márkaszerviznek vagy megfelelően képzett szakembernek kell gondoskodnia a cseréjéről.
- ▶ Évente legalább egyszer portalanítsa a készülék hátulját, hogy elkerülje a tűzveszélyt és a megnövekedett energiafogyasztást.

**FIGYELEM!**

- ▶ Tisztítás közben ne permetezze vagy öblítse le a készüléket.
- ▶ Ne használjon vízpermetet vagy gózt a készülék tisztításához.
- ▶ Ne tisztítsa a hideg üvegpolicokat vagy az üvegajtót forró vízzel. A hirtelen hőmérsékletváltozás miatt az üveg eltörhet.
- ▶ Ha hosszabb ideig nem használja a készüléket, hagyja nyitva, nehogy kellemetlen szagok alakuljanak ki benne.

Hűtőgázra vonatkozó információk**FIGYELEM!**

A készülék gyúlékony hűtőközeget, IZOBUTÁNT (R600a) tartalmaz. Győződjön meg arról, hogy a hűtőkör nem sérült-e meg szállítás vagy elhelyezés közben. A hűtőközeg szivárgása szemsérülést vagy gyulladást okozhat. A hűtőkör sérülése esetén ne használjon nyílt lángot, szellőztesse ki alaposan a helyiséget, **ne** dugja be vagy húzza ki a készülék vagy bármely más készülék tápkábeleit. Értse az ügyfélszolgálatot.

Ha szembe kerül a hűtőközeg, azonnal öblítse ki folyó víz alatt, és azonnal forduljon szemész szakorvoshoz.

FIGYELEM! A hűtőrendszerben nagy nyomás uralkodik. A jogosulatlan beavatkozás tilos. Mivel a készülékben gyúlékony hűtőközeg van, kérjük, szigorúan az utasításoknak megfelelően telepítse, kezelje és szervizelje a készüléket, és lépjen kapcsolatba a szakemberrel vagy az eladást követő szolgáltatásunkkal a készülék ártalmatlanítása kapcsán.

**FIGYELEM!**

Hideg víz funkcióval rendelkező hűtőszekrényeknél kérjük, vegye figyelembe a következő figyelmeztetést:

A vízellátáshoz nem csatlakoztatható készülékek esetében:

FIGYELMEZTETÉS: csak ivóvízzel töltsse fel.

Vízellátáshoz csatlakoztatható készülékek esetében:

FIGYELMEZTETÉS: csak ivóvízhez csatlakoztatható.

Ha meg szeretné tisztítani a vízrendszert, kérjük, olvassa el a Felhasználói kézikönyvet. Ha bármilyen kérdése van, vegye fel a kapcsolatot a vevőszolgálattal.

2.1 Rendeltetésszerű használat

Ez a készülék háztartási és hasonló célokra használható, mint például

- személyzeti konyhák üzletekben, irodákban és más munkakörnyezetekben;
 - tanyaházakban, szállodákban és motelekben az vendégek által, és más lakókörnyezetben;
 - apartman jellegű szálláshelyeken;
 - vendéglátás és hasonló nem kiskereskedelmi használat.
- Ha hosszabb ideig nem használja a készüléket, kivéve a Szabadság funkciót, ill. a fagyasztót kikapcsolva:
- Vegye ki az ételeket.
 - Húzza ki a tápkábelt.
 - Ürítse ki és tisztítsa meg a víztartályt.
 - Tisztítsa meg a készüléket a fent leírtak szerint.
 - Tartsa nyitva az ajtókat, hogy megakadályozza a rossz szagok kialakulását.
- Az élelmiszerek és bor biztonságos tárolása érdekében kérjük, tartsa be ezt a használati utasítást.
- A készüléket legalább négyhetente egyszer meg kell tisztítani a megfelelő karbantartás és az ételszagok elkerülése érdekében. Mindig tartsa tisztán az ajtótomítést.
- (1.) Tisztítsa meg a hűtőszekrény belsejét és külsejét, beleértve az ajtótomítést, az ajtókeretet, az üvegpolcokat, dobozokat, stb., puha törőlkendővel vagy meleg vízbe mártott szivaccsal (semleges mosószer adható hozzá).
 - (2.) Ha véletlenül kiömlött valamilyen folyadék, minden szennyezett elemet el kell távolítani, és folyóvíz alá kell helyezni. Mosás után törölje és szárítsa meg őket.
 - (3.) Ha valamilyen krémes étel ömlött ki (például tejszín, olvadó jégkrém), távolítsa el az összes szennyezett elemet, helyezze őket egy időre meleg vízbe kb. 40 °C-on, majd öblítse le folyó vízzel, szárítsa meg, és tegye vissza őket a kombinált hűtőszekrénybe.
 - (4.) Abban az esetben, ha valami szilárd szennyeződés kerül a hűtőszekrény belsejébe (a polcok vagy fiókok közé), használjon kis puha kefét a fellazításhoz. Ha nem éri el, lépjen kapcsolatba a Haier szervizzel.

- ▶ Az élelmiszerek szennyeződésének elkerülése érdekében tartsa be a következő utasításokat:
 - Az ajtó hosszú idejű nyitva tartásával a berendezés belső hőmérséklete jelentősen megnövekedhet.
 - Rendszeresen tisztítsa az élelmiszerekkel érintkező felületeket és a hozzáférhető leeresztő rendszereket.
 - Ha 48 órán át nem használja a vízadagolót, tisztítsa ki a víztartályokat; öblítse át a vízadagolóhoz csatlakoztatott rendszert, ha 5 napig nem adagoltak vizet.
 - A nyers húst és halat megfelelő tárolóedényekben tárolja a kombinált hűtőszekrényben, hogy ne kerüljön érintkezésbe más élelmiszerekkel, illetve ne csöpögjön rá. Az élelmiszerek biztonságos tárolása érdekében a fogyasztásra kész élelmiszert és a nyers húst / halat elkülönítve kell tárolni.
 - A kétcsillagos fagyasztott élelmiszeres rekesz fagyasztott élelmiszerek tárolására, jégkrém tárolására vagy készítésére, valamint jégkockák készítésére alkalmas.
 - Az egy-, két- és háromcsillagos rekeszek nem alkalmasak friss élelmiszerek fagyasztására.
 - Ha a hűtőszekrény hosszabb ideig üresen marad, kapcsolja ki, olvassza le, tisztítsa ki, szárítsa meg, és hagyja nyitva az ajtót, hogy a berendezés belseje ne penészedhessen be.
- ▶ A készüléken belül az egyes élelmiszerfajták tárolására leginkább megfelelő részek azonosítása, figyelembe véve a készülék különböző részeinek hőmérséklet eloszlását, a kézikönyv másik részében található meg.

Hulladékkezelés

A terméken vagy a csomagolásán található szimbólum jelöli, hogy a terméket tilos háztartási hulladékként kezelni. Ehelyett az elektromos és elektronikus berendezések újrafeldolgozását végző gyűjtőhelyen kell leadni. A termék megfelelő ártalmatlanításával ön segít megelőzni a környezetre és az emberi egészségre gyakorolt esetleges negatív következményeket, amelyeket egyébként a termék nem megfelelő hulladékkezelése okozna. A jelen termék szakszerű újrahasznosításával kapcsolatos információkért kérjük vegye fel a kapcsolatot a helyi önkormányzattal, a háztartási hulladékkezelő szolgáltatóval vagy az adott terméket árusító üzlettel.

Mivel a szigetelés előállításához gyúlékony gázokat használtak, kérjük, vegye fel a kapcsolatot egy szakemberrel vagy az eladás utáni szolgáltatásunkkal a készülék ártalmatlanítása ügyében.

FIGYELEM!**Fulladásveszély!**

A hűtőközegeket és gázokat szakszerűen kell ártalmatlanítani. A megfelelő ártalmatlanítás előtt ellenőrizze, hogy a hűtőkör csövei nem sérültek-e meg. Húzza ki a készüléket a hálózati csatlakozóaljzatból. Vágja le a hálózati kábelt, és dobja ki. Távolítsa el a tálcákat és fiókokat, valamint az ajtózárat és a tömítéseket, hogy gyermekek vagy háziállatok ne szorulhassanak be a készülékbe.

2.2 Tartozékok

Ellenőrizze a tartozékokat és a kézikönyvet az alábbi lista szerint (2.2. ábra):



**Megjegyzés**

Műszaki változások miatt és különböző modellek esetén a kézikönyvben szereplő illusztrációk némelyike eltérhet az Ön készülékétől.

A készülék képe (3. ábra)

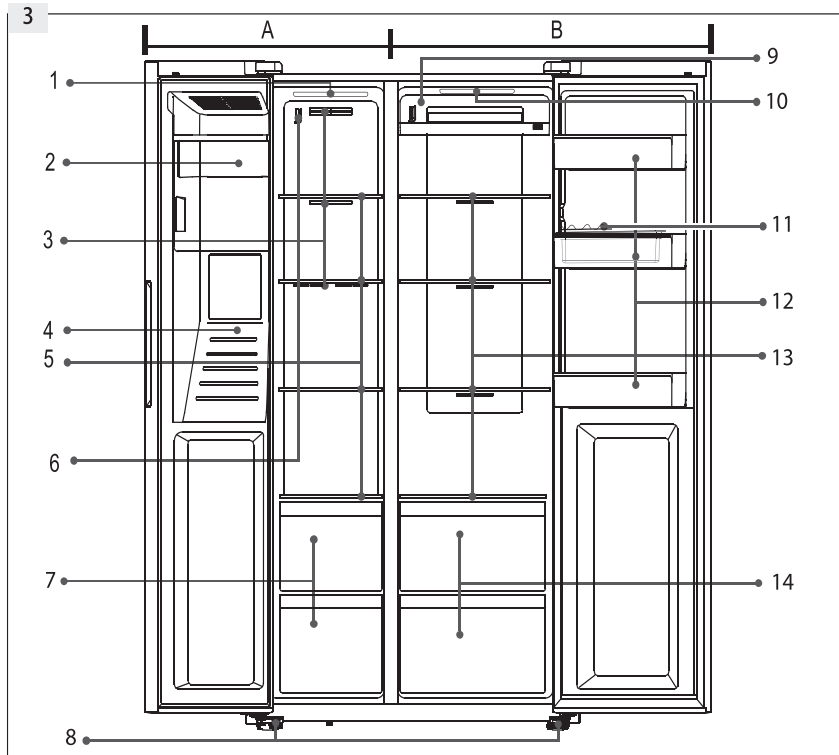
**A: Fagyasztótér**

- 1 Felső lámpa
- 2 Jégkészítő jégartálya
- 3 Légcsatorna
- 4 Víz- és jégadagoló
- 5 Tárolópolcok
- 6 Érzékelő
- 7 Fiókok

B: Hűtőtér

- 8 Állítható lábak
- 9 Légcsatorna
- 10 Felső lámpa
- 11 Tojástálca
- 12 Ajtópolc/palacktartó
- 13 Polcok
- 14 Fiókok

Vezérlőpanel (4. ábra)

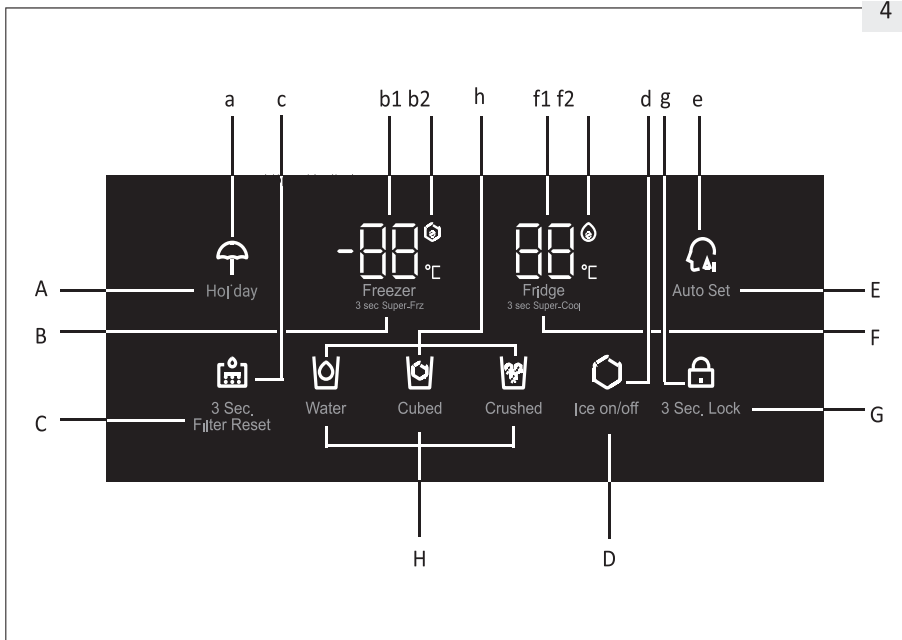

Gombok:

- A Szabadság funkció be/ki
- B Fagyasztó hőmérsékletének beállítása
- C Szűrő visszaállítása
- D Jégkészítő funkció be/ki
- E Automatikus beállítás funkció be/ki
- F Hűtő hőmérsékletének beállítása
- G Panelzár kapcsoló
- H Adagoló funkció kiválasztása

Jelzések:

- a Szabadság üzemmód
- b1 Fagyasztó hőmérséklete b2 Gyorsfagyasztás üzemmód
- c Szűrőcsere állapota
- d Jégkészítő állapota
- e Automatikus beállítás állapot
- f Hűtő hőmérséklete f2 Gyorshűtés üzemmód
- g Panelzár
- h Adagoló állapota

5.1. Az első használat előtt

- ▶ Távolítsa el minden csomagolóanyagot, tartsa távol azokat gyermekektől, és helyezze környezetbarát módon a hulladékba.
- ▶ Tisztítsa meg a készülék belsejét és külsejét, valamint a belsejét és tartozékait vízzel és enyhe tisztítószerrel, és puha ruhával alaposan szárítsa meg.
- ▶ A készülék színtézése és tisztítása után várjon legalább 2 órát, mielőtt csatlakoztatná az áramellátáshoz. Lásd az ÜZEMBE HELYEZÉS című részt.
- ▶ Az étellel való feltöltés előtt hűtse le jól a készüléket. A Gyorsfűtés és Gyorsfagyasztás funkció segít a rekeszek gyors lehűtésében.
- ▶ A hűtőszekrény és a fagyasztó hőmérséklete automatikusan 5 °C-ra, illetve -18 °C-ra van beállítva. Ezek az ajánlott beállítások. Ha szükséges, manuálisan módosíthatja ezeket a hőmérsékleteket. Kérjük, olvassa el a Manuális beállítás módot.

5.2 Érzékelő gombok

A vezérlőpulton található gombok érzékelőgombok, amelyek már akkor reagálnak, ha enyhén megérintik őket ujjal.

5.3 A készülék be- és kikapcsolása

A készülék működésbe lép, amint csatlakoztatják az áramellátáshoz. A kijelzett hőmérséklet a rekesz tényleges hőmérsékletét mutatja. Előfordulhat, hogy a panelzár aktív.

A kikapcsolás előtt irtse ki a készüléket. A készülék kikapcsolásához húzza ki a tápkábelt a konnektorból.



Megjegyzés: Előbeállítások

- ▶ A készüléket javasolt hőmérséklet beállítása 5 °C (hűtőszekrény) és -18 °C (fagyasztó). Normál környezeti feltételek mellett nem kell beállítania a hőmérsékletet.
- ▶ Amikor a készüléket a fő tápegységről való lekapcsolás után bekapcsolják, akár 12 órát is igénybe vehet a megfelelő hőmérséklet elérése.

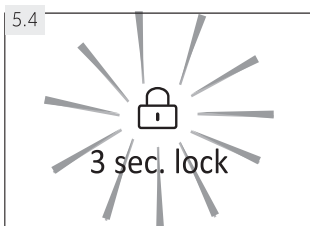

5.4. Panel zárolása/ feloldása

- ▶ Érintse meg a „G” gombot (3 mp. zárolás) 3 másodpercig, hogy zárolja a hőmérséklet és funkció beállító gombokat.
- ▶ A „g” jelzés világitani kezd (5.4 ábra) és a panel világitása lekapcsol. Az ikon villog, ha zárolt panel mellett megérint egy gombot.
- ▶ A panel feloldásához érintse meg újra a gombot 3 másodpercig



Megjegyzés: Panelzár

- ▶ A vezérlőpanel automatikusan zárva lesz, ha 30 másodpercig nem érint meg egy gombot sem. Az adagoló funkció kivételével bármilyen beállítás esetén fel kell oldani a vezérlőpanelét.

5.5 Készenléti üzemmód

A kijelző képernyője automatikusan kikapcsol 30 másodperccel azután, hogy megérintettek egy gombot. A kijelző automatikusan lezár. Automatikusan bekapcsol, ha bármilyen gombot megérintenek, vagy az egyik ajtó kinyílik.

5.6 Ajtónyitás riasztás

Ha egy ajtó több mint 3 percig nyitva marad, megszólal az ajtónyitás riasztás. A riasztó elnémítható az ajtó bezárásával. Ha az ajtó több mint 7 percig nyitva marad, a rekesz belsejében lévő lámpa automatikusan kikapcsol.

5.7 Üzem mód kiválasztása

A készüléken két üzemmód közül kell választania:

5.7.1 Automatikus beállítás üzemmód

Ha nincsenek különleges igényei, azt javasoljuk, hogy használja az Automatikus beállítás üzemmódot: Ebben az üzemmódban a készülék automatikusan beállítja a hőmérsékletet a környezeti hőmérsékletnek és a készülék hőmérséklet változásának megfelelően.

1. Oldja fel a panelt a „G” gomb megérintésével, ha zárva van (5.4 ábra).
2. Érintse meg az „E” gombot (Automatikus beállítás) (5.7.1-1 ábra)
3. Az „e” jelzés világitani kezd, és a funkció aktiválódik. (5.7.1-2 ábra).

A fenti lépések megismétlésével vagy a Szabadság/Gyorsfagyasztás/Gyorshűtés üzemmód kiválasztásával ez a funkció ismét kikapcsolható.

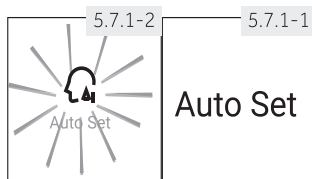

Megjegyzés: Automatikus beállítás

Automatikus beállítás üzemmódban a hűtőszekrény és a fagyasztó hőmérséklete manuálisan nem állítható be.

5.7.2 Manuális beállítási mód

Ha manuálisan szeretné beállítani a készülék hőmérsékletét egy adott élelmiszer tárolása miatt, beállíthatja a hőmérsékletet a hőmérséklet-beállító gombbal:

5.7.2.1 A hűtőszekrény hőmérsékletének beállítása

1. Oldja fel a panelt a „G” gomb megérintésével, ha zárolva van (5.4. ábra).
2. Nyomja meg az „F” gombot (hűtőszekrény) a hűtőtér kiválasztásához. A hűtőtér hőmérséklete (fl) villogni kezd (5.7.2-1 ábra).
3. Nyomja meg többször egymás után az „F” gombot (hűtőszekrény), amíg a kívánt hőmérsékletet nem látja villogni (5.7.2-2 ábra). Minden gombnyomásnál hangjelzés hallható. A hőmérséklet 1 °C-os sorrendben növekszik legalább 1 °C-ról legfeljebb 9 °C-ra. A hűtőszekrény optimális hőmérséklete 5 °C. A hidegebb hőmérséklet felesleges energiafogyasztást jelent.
4. Érintse meg bármely gombot, kivéve az „F” (hűtőszekrény) gombot a megerősítéshez, vagy a beállítás 5 másodperc elteltével automatikusan megerősítésre kerül. A kijelzett hőmérséklet nem villog tovább.

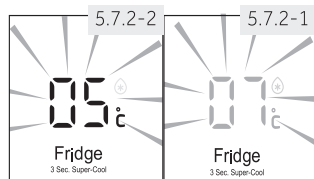

i Megjegyzés: Ütközés más funkciókkal

A hőmérséklet nem állítható be, ha bármely más funkció (Gyorshűtés, Gyorsfagyasztás, Szabadság vagy Automatikus beállítás) be van kapcsolva, vagy a kijelző zárolva van. A megfelelő jelzőfény villogni fog egy sípszó kíséretében.

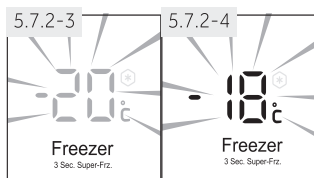

5.7.2.2 A fagyasztó hőmérsékletének beállítása

1. Oldja fel a panelt a „G” gomb megérintésével, ha zárva van (5.4 ábra).
2. Nyomja meg a „B” (fagyasztó) gombot a fagyasztótér kiválasztásához. A fagyasztótér hőmérséklete (bl) villogni kezd (5.7.2-3 ábra).
3. Nyomja meg többször egymás után a „B” gombot (fagyasztó), amíg a kívánt hőmérsékletet nem látja villogni (5.7.2-4 ábra). Minden gombnyomásnál hangjelzés hallható. A hőmérséklet -14 °C-ról -24 °C-ra 1 °C-os lépésekben emelkedik. A fagyasztóban az optimális hőmérséklet -18 °C. A hidegebb hőmérséklet felesleges energiafogyasztást jelent.
4. A megerősítéshez érintse meg bármely gombot, kivéve a „B” (Fagyasztó) gombot, vagy a beállítás 5 másodperc elteltével automatikusan megerősítésre kerül. A kijelzett hőmérséklet nem villog tovább.



Megjegyzés: A hőmérsékletre gyakorolt hatások

A beltéri hőmérsékletet a következő tényezők befolyásolják:

- ▶ Környezeti hőmérséklet
- ▶ Tárolt élelmiszerek mennyisége
- ▶ Ajtónyitás gyakorisága
- ▶ A készülék beszerelése

5.8

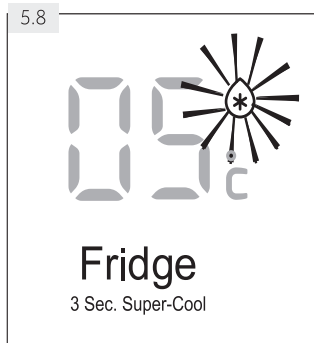

5.8 Gyorshűtés funkció

Kapcsolja be a Gyorshűtés funkciót, ha egyszerre szeretne nagy mennyiségű élelmiszert betenni a készülékbe (például vásárlás után). A Gyorshűtés funkció felgyorsítja a friss élelmiszerek hűtését, és védi a tárolt árukat a nemkívánatos felmelegedéstől.

1. Oldja fel a panelt a „G” gomb megérintésével, ha zárva van (5.4 ábra).
2. Érintse meg az „F” gombot (hűtőszekrény) 3 másodpercig. Az „f2” jelzőfény világítani kezd, és a funkció aktiválódik. (5.8 ábra)

Ugyanez a művelet leállítja a Gyorshűtés funkciót.

i Megjegyzés: Automatikus kikapcsolás

- ← Körülbelül 6 óra elteltével ez a funkció automatikusan kikapcsol.
- ← A funkció akkor is le van tiltva, ha az Automatikus beállítás üzemmódot vagy a Szabadság funkciót választja.

5.9 Gyorsfagyasztás funkció

A friss élelmiszert a lehető leggyorsabban le kell fagyasztani. Ezzel megőrizheti a legjobb tápértéket, megjelenést és ízt. A Gyorsfagyasztás funkció felgyorsítja a friss élelmiszerek fagyasztását, és megvédi a tárolt árukat a nemkívánatos felmelegedéstől. Ha egyszerre nagy mennyiségű ételt kell lefagyasztania, ajánlott a Gyorsfagyasztás funkciót 24 órával az élelmiszer behelyezése előtt beállítani.

1. Oldja fel a panelt a „G” gomb megérintésével, ha zárolva van (5.4 ábra).
2. Nyomja meg a „B” gombot (fagyasztó) 3 másodpercig. A „b2” jelzés világítani kezd, és a funkció aktiválódik. (5.9 ábra)

Ugyanez a művelet leállítja a Gyorsfagyasztás funkciót.



i Megjegyzés: Automatikus kikapcsolás

- ← A Szuperfagyasztás funkció körülbelül 50 óra elteltével automatikusan kikapcsol.
- ← A funkció akkor is le van tiltva, ha az Automatikus beállítás üzemmódot vagy a Szabadság funkciót választja.

5.10 Szabadság funkció

Ez a funkció 17 °C-ra állítja a hűtőszekrény hőmérsékletét.

Ez lehetővé teszi, hogy az üres hűtőszekrény ajtaja zárva maradjon anélkül, hogy az szagot vagy penészt okozna hosszabb távollét alatt (pl. nyaralás alatt). Ez a beállítás nem érinti a fagyasztóteret.

1. Oldja fel a panelt a „G” gomb megérintésével, ha zárolva van (5.4 ábra).
2. Érintse meg az „A” gombot (Szabadság) 3 másodpercig. Az „a” jelzés világítani kezd, és a funkció aktiválódik (5.10 ábra).

A fenti lépések megismétlésével vagy egy másik funkció kiválasztásával ez a funkció kikapcsolható.



**FIGYELEM!**

Amikor a Szabadság funkció aktiválódik, nem szabad élelmiszereket tárolni a hűtőtérben. A +17 °C hőmérséklet túl magas ahhoz, hogy élelmiszert tároljon.

5.11

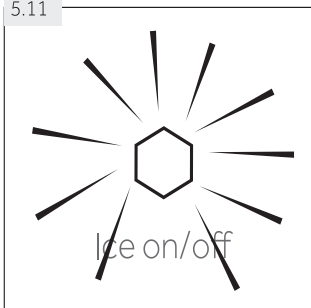
**5.11 Jégkészítő funkció**

Ez a funkció lehetővé teszi a jég előállítását, amely az adagolón keresztül hozzáférhető.

A jégkészítőbe rendszeres időközönként automatikusan víz áramlik, amely jégkockákká fagy. A jégkészítő kapacitása függ a környezeti hőmérséklettől, a fagyasztó ajtajának nyitási gyakoriságától és a fagyasztótér hőmérséklet-beállításától.

1. Győződjön meg arról, hogy a vízcsap nyitva van.
2. Oldja fel a panelt a „G” gomb megérintésével, ha zárva van (5.4 ábra).
3. Nyomja meg a „D” gombot (Jég be/ki).
4. A „d” jelzés világítani kezd, és a funkció aktiválódik (5.11 ábra).

A 2-4. lépés megismétlésével ez a funkció ismét kikapcsolható.

**Megjegyzés: Jégkészítő funkció**

- ▶ Ha a készülék be van kapcsolva, a jégkészítő alapesetben ki van kapcsolva.
- ▶ Ha hosszú ideig nincs szüksége jégkockákra, kapcsolja ki a Jégkészítő funkciót, ürítse ki a tartályt, és helyezze be a megtisztított tartályt.
- ▶ A jégkészítőt csak gyárilag szerelhető be, vagy a szerviztől vásárolható meg.

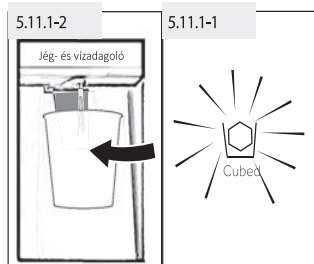
5.11.1 Jégkockák adagolása

1. Nyomja meg a „Jégkocka” gombot a jégkockák kiválasztásához. A „Jégkocka” ikon világítani kezd (5.11.1-1 ábra).
2. Helyezzen egy poharat a víz- és jégadagoló alá (5.11.1-2 ábra) a készülék elülső oldalán.
3. Győződjön meg arról, hogy a pohár közel van az adagoló kimenetéhez, nehogy kiessenek a jégkockák.
4. Nyomja a poharat a karhoz. A jégkockák belesznek a pohárba.

**Megjegyzés: Jégkészítés**

- ▶ Amikor a készüléket először kapcsolja be, és elindítja a jég funkciót, amikor üres a tartály, akár 24 órát is igénybe vehet az első adag jégkocka elkészítése.
- ▶ Az első adag jégkocka (kb. 20 darab) nem fogyasztható el legelső használatkor, a jégkészítő funkció hosszú ideig tartó használaton kívül helyezése és a szűrőcsere után.

**Megjegyzés: Jégkészítés**

- ▶ Ne vegye ki a megtöltött jégtartályt a fagyasztóból a szükségesnél hosszabb ideig, mert a jégkockák elolvadhatnak.
- ▶ Ha gyakran kiveszi a jégtartályt, a kockák összetapadhatnak. Ez normális jelenség.
- ▶ Ha a jégkockák elolvadnak, dobja ki őket, és tisztítsa meg a jégtartályt.
- ▶ 3 másodperccel a jég adagolása után az adagolócsappantyú „phutt” hangjelzéssel záródik. Ne távolítsa el a poharat 2-3 másodpercig, mert további még víz vagy jég jöhet.
- ▶ A kockázott jég helyett zúzott jeget is lehet adagolni, ha a zúzott jég volt az utolsó kiválasztott lehetőség.
- ▶ Ne helyezzen olyan jégkockákat a jégtartályba, amelyeket nem a jégkészítő készített, különben károsodhat a szerkezet.
- ▶ Az adagoló beállítását akkor is átállíthatja vízre, jégkockára vagy zúzott jégre, ha a kijelző zárva van.

5.11.2 Zúzott jég adagolása

1. Nyomja meg a „Zúzott jég” gombot a zúzott jég kiválasztásához, a „Zúzott jég” ikon világítani kezd (5.11.2 ábra).
2. Helyezzen egy poharat víz- és jégadagoló alá (5.11.1-2 ábra) a készülék elülső oldalán.
3. Győződjön meg arról, hogy a pohár közel van az adagoló kimenetéhez, nehogy mellé essen a zúzott jég.
4. Nyomja a poharat a karhoz. A zúzott jég beleesik a pohárba.

**FIGYELEM!**

- ▶ Ne használjon mély, keskeny, törékeny vagy különleges poharakat vagy papírpoharakat az adagolóval.
- ▶ Soha ne helyezzen dobozos italokat vagy ételt a jégtartályba, mert ez károsíthatja a zúzó mechanizmust.
- ▶ A készülék véletlen sérülésének vagy károsodásának elkerülése érdekében ne távolítsa el a jégkészítő fedelét.

5.12 Hideg víz funkció

Ezzel a funkcióval a hűtőben lévő tartály automatikusan feltöltődik ivóvízzel, a készülék lehűti, és adagolható.

1. Győződjön meg arról, hogy a vízcsap nyitva van.
2. Nyomja meg a gombot (Víz) (5.12-1 ábra).
3. A jelzőfény világítani kezd, a funkció aktiválódik (5.12-2 ábra) és víz adagolható.

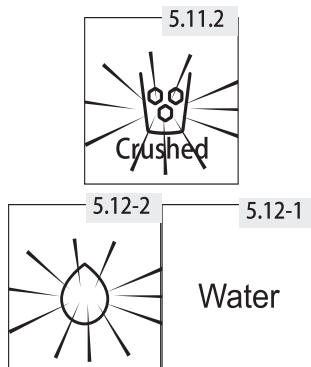

5.12.1 Víz adagolása

1. Nyomja meg a „Víz” gombot a hideg víz kiválasztásához. A Víz ikon világít.
2. Helyezzen egy poharat a víz- és jégadagoló alá (5.11.1-2 ábra) a készülék elülső oldalán.
3. Győződjön meg róla, hogy a pohár a csappal egy vonalban van, így nem fröccsenhet ki a víz.
4. Nyomja a poharat a karhoz. Víz folyik a pohárba.

i Megjegyzés: Vízadagoló

- ▶ Első használatkor 3 percig nyomni kell az adagolókart, hogy a vezeték légtelenítése megtörténjen.
- ▶ Az első 7 pohár vizet nem szabad elfogyasztani az első üzembe helyezés vagy a használat hosszas szüneteltetése után.
- ▶ Az első néhány pohár víz melegebb, mint a következő. Ez normális jelenség.
- ▶ Ha nagyon hideg vizet szeretne, adagoljon jégkockákat a jégartóból a pohárba.
- ▶ A tálcán lévő vizet el kell távolítani, mert kifolyhat, amikor az ajtó kinyílik és bezárul.

5.13

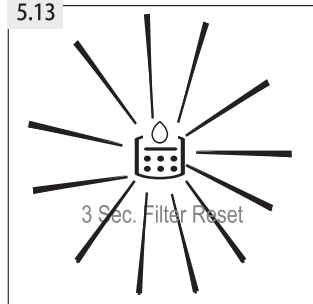

5.13 Szűrőcsere jelzőfény

Körülbelül 6 havonta bekapcsol a „Szűrőcsere” jelzőfény (5.13 ábra). Ez azt jelzi, hogy a vízszűrőt ki kell cserélni. Lásd: ÁPOLÁS ÉS TISZTÍTÁS.

A vízvezetékben lévő szűrő elnyeli a szennyeződések, tisztítja és higiénikussá teszi a vizet/jeget. Hosszabb idő után a jégkockák kisebbé válhatnak, mert a szűrőt elzárják a szennyeződések.

**Megjegyzés: Szűrőcsere**

- ▶ A jégkockák kifogástalan minősége érdekében fontos a vízszűrő rendszeres cseréje. Ha a vízminőség akár szemmel láthatóan, akár ízben romlás jeleit mutatja, a szűrőt előbb ki kell cserélni, mielőtt a jelzőfény bekapcsol.
- ▶ Az új szűrő beszerelése után a következő jégkocka (kb. 20 db) vagy víz (kb. 7 pohár) elfogyasztása nem ajánlott.

5.13.1 Szűrőcsere jelző visszaállítása

Nyomja meg a „C” gombot (3 mp. Szűrőcsere) 3 másodpercig, a „Szűrőcsere” jelzőfény (c) elsötétül.

**Megjegyzés: Szűrőcsere jelző visszaállítása**

- ▶ A betegségek elkerülése érdekében ne kapcsolja ki a szűrőcsere jelzőt a szűrő cseréje nélkül.

5.14 Tippek a friss élelmiszerek tárolására**5.14.1 Tárolás a hűtőtérben**

- ▶ Tartsa a hűtőszekrény hőmérsékletét 5 °C alatt.
- ▶ A forró ételt a készülékben való tárolás előtt szobahőmérsékletűre kell hűteni.
- ▶ A hűtőszekrényben tárolt élelmiszereket tárolás előtt meg kell mosni és szárítani.
- ▶ A tárolandó élelmiszert megfelelően csomagolni kell, hogy ne változzon meg az illata vagy íze.
- ▶ Ne tároljon túl sok élelmiszert. Hagyjon helyet az élelmiszerek között, hogy a hideg levegő áramolhasson körülöttük a jobb és homogénebb hűtés érdekében.
- ▶ A naponta fogyasztott élelmiszereket a polc elülső részén kell tárolni.
- ▶ Hagyjon helyet az élelmiszerek és a belső falak között, lehetővé téve a levegő áramlását. Az élelmiszereket semmiképp ne tolja rá a hátsó falra: az élelmiszerek ráfagyhatnak a hátsó falra. Kerülje az élelmiszerek (különösen az olajos vagy savas élelmiszerek) közvetlen érintkezését a belső fallal, mivel az olaj/sav kárt tehet benne. Tisztítsa le az olajos/savas szennyeződésekkel, ha ilyen talál.
- ▶ A fagyasztott élelmiszereket a hűtőtérben olvassza ki. Így a fagyasztott élelmiszerral csökkentheti a hűtőtér hőmérsékletét, és energiát takaríthat meg.
- ▶ A gyümölcsök és zöldségek, például a cukkini, a dinnye, a papaya, a banán, az ananász stb. érése a hűtőben felgyorsulhat. Ezért nem tanácsos ezeket hűtőszekrényben tárolni. A nagyon éretlen gyümölcsök érését azonban bizonyos ideig elő lehet mozdítani. A vöröshagymát, fokhagymát, gyömbért és más gyökérzöldségeket szintén szobahőmérsékleten kell tárolni.

- ▶ A hűtőszekrényben lévő kellemetlen szagok azt jelzik, hogy valami kiömlött, és tisztításra van szükség. Lásd TISZTÍTÁS ÉS KARBANTARTÁS.
- ▶ A különböző típusú élelmiszereket a tulajdonságaiktól függően különböző részekben kell elhelyezni (5.14.1 ábra):

5.14.1

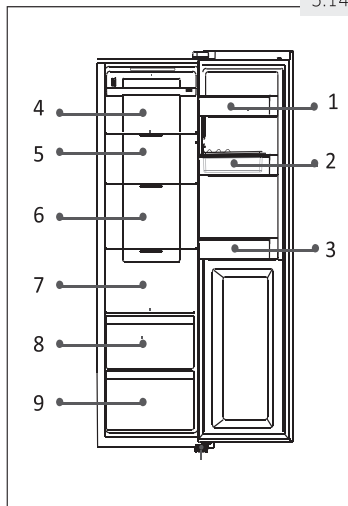

1. Vaj, sajt, stb.
2. Tojás, konzerv étel, fűszerek, stb.
3. Italok és palackozott ételek.
4. Savanyú ételek, konzervek, stb.
- 5/6 Húsipari termékek, halak, nyers élelmiszerek
7. Konzervek, tejtermékek, stb.
8. Gyümölcsök, zöldségek, saláta, stb.
9. Főtt hús, kolbász, stb.

5.14.2 Tárolás a fagaszttérben

- ▶ A fagaszttó hőmérsékletét $-18\text{ }^{\circ}\text{C}$ -on kell tartani.
- ▶ Az élelmiszerek behelyezése előtt 12 órával kapcsolja be a Gyorsfagyasztás funkciót; kis mennyiségű élelmiszer esetén 4-6 óra elegendő.
- ▶ A fagaszttérben történő tárolás előtt a meleg ételt szobahőmérsékletűre kell hűteni.
- ▶ A kis adagokra vágott ételek gyorsabban megfagynak, és könnyebben kiolvashatók és főzhetőek. Egy adag javasolt tömege legfeljebb 2,5 kg.
- ▶ Jobb, ha becsomagolja az élelmiszereket, mielőtt a fagaszttóba tenné. A csomagolás külsejének száraznak kell lennie, hogy a zacskók ne tapadjanak össze. A csomagolóanyagoknak szagmentesnek, légmentesnek, és károsanyagoktól mentesnek kell lenniük.
- ▶ Annak érdekében, hogy a tárolási idő ne járjon le, kérjük, jegyezze fel a fagyasztás dátumát, tárolási idejét és a csomagoláson szereplő élelmiszer nevét a különböző élelmiszerek tárolási idejének megfelelően.
- ▶ **FIGYELEM!** Sav, lúg és só stb. kárt tehet a fagaszttó belső felületén. Ne helyezze az ilyen összetevőket (pl. tengeri halakat) tartalmazó élelmiszert közvetlenül a belső felületre. A fagaszttóban a sós víz azonnal fel kell takarítani.
- ▶ Ne lépje túl a gyártó által ajánlott tárolási időt. Csak a szükséges mennyiségű élelmiszert vegye ki a fagaszttóból.

← A különböző típusú élelmiszereket a tulajdonságaiktól függően különböző részekben kell elhelyezni (5.14.2 ábra):

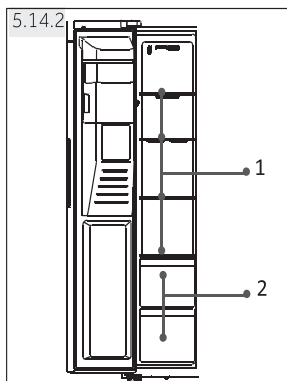

1. Kevésbé súlyos termékek, mint például fagyalt, zöldségek, kenyér, stb.
2. Nagyobb/nehezebb ételadagok, mint például sütésre szánt húsok.



Megjegyzés: Tárolás

- ← Kérjük, hagyjon 10 mm-nél nagyobb távolságot az étel és az érzékelő között a hűtőhatás biztosítása érdekében.
- ← A hűtőhatás biztosítása érdekében hagyja bent a készülék legalsó fiókját működés közben.
- ← A jeget tartalmazó élelmiszereket (például fagyaltot, stb.) a fagyasztótérben kell tárolni, nem pedig a palacktartóban. A palacktartók hőmérsékletváltozásnak vannak kitéve, amikor az ajtót kinyitják és bezárják, és ez felolvaszthatja az élelmiszert.
- ← A kiolvastott élelmiszereket ne túl sokára fogyassza el. A kiolvastott élelmiszer csak akkor fagyasztható újra, ha először megfőzik, máskülönben ehetetlenné válhat.
- ← Ne tegyen túl sok friss élelmiszert a fagyasztótérbe. Lásd a fagyasztó fagyasztási kapacitását – Lásd A MŰSZAKI ADATOKAT vagy adatokat a típus táblán.
- ← Az élelmiszerek a tulajdonságaiktól függően 2-12 hónapig tárolható a fagyasztóban legfeljebb -18 °C hőmérsékleten (pl. hús: 3-12 hónap, zöldségek: 6-12 hónap)
- ← Friss élelmiszer fagyasztásakor kerülje a már fagyasztott élelmiszerral való érintkezést. Kiolvadás veszélye!
- ← A fagyasztott élelmiszereket a hűtőben olvassza ki. Így a fagyasztott élelmiszerral csökkentheti a hűtőtér hőmérsékletét, és energiát takaríthat meg.

5.14.3 A kereskedelmi forgalomban kapható fagyasztott élelmiszerek tárolása során kövesse az alábbi iránymutatásokat:

- ▶ Mindig tartsa be a gyártó útmutatásait arra vonatkozóan, hogy mennyi ideig tárolja az élelmiszert. A javasolt időn túl ne tárolja az élelmiszert!
- ▶ Az élelmiszerek minőségének megőrzése érdekében próbálja a lehető legrövidebb ideig tárolni őket az elfogyasztásig.
- ▶ Olyan fagyasztott élelmiszert vásároljon, amelyet -18 °C vagy az alatti hőmérsékleten tároltak.
- ▶ Kerülje az olyan élelmiszerek vásárlását, amelyeken jég van a csomagoláson – Ez azt jelzi, hogy a termékeket részben kiolvasthatták, majd újra lefagyasztották, ami befolyásolja az élelmiszerek minőségét.



Energiatakarékossági tippek

- ▶ Győződjön meg arról, hogy a készülék megfelelően szellőzik (lásd ELHELYEZÉS).
- ▶ Ne helyezze a készüléket közvetlen napfénynek vagy hőforrásoknak (pl. kályhák, fűtőberendezések) kitett helyre.
- ▶ Kerülje a szükségtelenül alacsony hőmérsékletet a készülékben. Minél kisebb hőmérsékletre van beállítva a készülék, annál nagyobb az energiafogyasztás.
- ▶ Az olyan funkciók, mint a gyorshűtés vagy a gyorsfagyasztás, több energiát fogyasztanak.
- ▶ A készülékbe helyezés előtt hagyja kihűlni a meleg ételt.
- ▶ A készülék ajtaját a lehető legrövidebb ideig tartsa nyitva.
- ▶ Ne töltse túl a készüléket, mert az akadályozza a légáramlást.
- ▶ Lehetőleg távolítsa el a levegőt az élelmiszer csomagolásából.
- ▶ Tartsa tisztán az ajtótomítéseket, hogy az ajtó mindig megfelelően becsukódjon.
- ▶ A fagyasztott élelmiszereket a hűtőtérben olvassza ki.

■ A maximális energiatakarékossághoz a készülék fiókjait, rekeszeit és polcait tartsa tisztán, és az élelmiszer elhelyezésekor ügyeljen, hogy ne zárja el a csatorna levegőkimenetét.

7.1 Állítható polcok

A polcok magasságát az Ön tárolási igényeihez lehet igazítani.

A polc áthelyezéséhez először emelje fel a hátsó szélét (1) és húzza ki (2) (7.1 ábra).

A behelyezéshez tegye mindkét oldalon a fölékre, és tolja teljesen hátra, amíg a polc hátsó széle az oldalakon lévő nyílásokba nem rögzül.

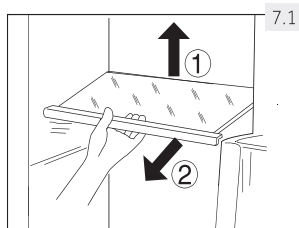

i Megjegyzés: polcok

Győződjön meg arról, hogy a polc teljesen vízszintes.

7.2 Levehető ajtópolcok/palacktartó

Az ajtópolcok/palacktartó tisztítás céljából eltávolítható:

1. Fogja meg két oldalról a polcot/tartót, és emelje fel (1) (7.2 ábra).
2. Húzza ki az ajtópolcot/palacktartót (2).
3. Az ajtópolc/palacktartó behelyezéséhez a fenti lépéseket fordított sorrendben kell elvégezni.

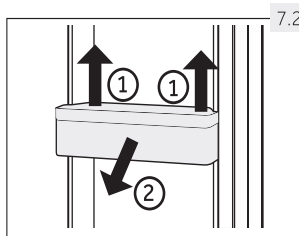

7.3 Kivehető fiók

A hűtőtér vagy fagyasztótér fiókjának eltávolításához húzza ki a lehető legnagyobb mértékben (1), emelje fel és távolítsa el (2) (7.3 ábra).

A fiók behelyezéséhez a fenti lépéseket fordított sorrendben kell elvégezni.

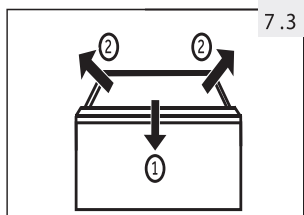

7.4 Jégtároló

7.4.1 A jégkészítés leállítása

Ha hosszú ideig nincs szükség jégre vagy vízre, a vízellátás és a készülék közötti vízcsap elzárható.

A jégtartályt meg kell tisztítani, meg kell szárítani, és vissza kell helyezni a készülékbe a szagok kialakulásának megelőzése érdekében.

7.4.2 A jégtartály eltávolítása (7.4.2 ábra)

1. Fogja meg mindkét oldalsó fogantyút.
2. Emelje fel a tartályt.
3. Húzd ki a tartályt.

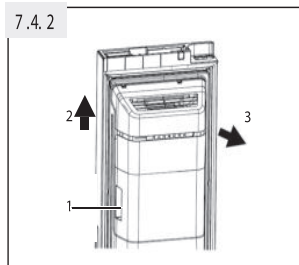
**7.4.3 A jégtartály visszahelyezése (7.4.3 ábra)**

A jégtartály behelyezéséhez a jégtartály mögötti U alakú konzolt (a 7.4.3 ábra 1. pontja) a megfelelő fémszerkezethez kell illeszteni. Kövesse a 7.4.2. pontban leírt lépéseket fordított sorrendben.

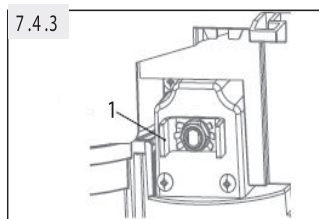
**Megjegyzés: jégtartály**

← A nedvesség és páralecsapódás miatt a jégtartály odafagyhat.

7.5 Lámpa

A LED-es belső lámpa világítani kezd, amikor az ajtó kinyílik. A lámpák teljesítményét a készülék egyéb beállításai nem befolyásolják.

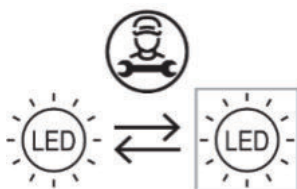

Szakember által cserélhető fényforrás (csak a LED)

A termék X energiahatékonysági osztályba tartozó fényforrást tartalmaz G.

rekesz	Feszültség	maximális teljesítmény	Energiahatékonysági osztály	Minta
Hűtőszekrény	12V	1.5W	G	HSR3918FI*/H-SO*F9183 HSR3918EI*/H-SO*E9183 HSR5918DI*/H-SO5918DI* H-SO*ID9185 *M-PMX,PG,PH,PB, PW,BPGRMB
Fagyasztó	12V	1.5W	G	

**FIGYELEM!**

- ▶ Tisztítás előtt húzza ki a berendezést az áramforrásból.

8.1 Általános rendelkezések

Tisztítsa meg a készüléket, ha csak kevés vagy semmilyen élelmiszert nem tárol.

A készüléket négyhetente meg kell tisztítani a megfelelő karbantartás és a tárolt élelmiszerek rossz szagának megelőzése érdekében.

**FIGYELEM!**

- ▶ Ne tisztítsa a készüléket kemény kefével, drótkefével, mosóporral, benzinnel, ammóniacetáttal, acetonnal és hasonló szerves oldószerekkel, savas vagy lúgos oldatokkal. A károsodás elkerülése érdekében speciális hűtőszekrény tisztítót használjon.
- ▶ Tisztítás közben ne permetezze vagy öblítse le a készüléket.
- ▶ Ne használjon vízpermetet vagy gózt a készülék tisztításához.
- ▶ Ne tisztítsa a hideg üvegpolcokat forró vízzel. A hirtelen hőmérsékletváltozás miatt az üveg eltörhet.
- ▶ Működés közben ne érintse meg a fagyasztótér belső felületét, különösen nedves kézzel, mert a keze a felületre fagyhat.
- ▶ Felmelegedés esetén ellenőrizze a fagyasztott áruk állapotát.

- ▶ Mindig tartsa tisztán az ajtótomítést.
- ▶ Tisztítsa meg a készülék belsejét és burkolatát meleg vízzel és semleges tisztítószerrel átitatott szivaccsal (8.1 ábra).
- ▶ Öblítse le és szárítsa meg puha törülközővel.
- ▶ A tartozékokat csak meleg vízzel és semleges mosószerrel tisztítsa.
- ▶ Ne tisztítsa a készülék egyetlen alkatrészét sem mosogatógépben.
- ▶ A készülék újbóli bekapcsolása előtt várjon legalább 5 percet, mivel a gyakori bekapcsolás károsíthatja a kompresszort.

**8.2 A jégartály tisztítása**

Időnként tisztítsa meg a jégartályt meleg vízzel, különösen, ha a jégkockák régen benne vannak és megolvadnak. Szárítsa meg alaposan a tartályt, mielőtt visszahelyezi a készülékbe, hogy megakadályozza, hogy jégkockák tapadjanak a falához.

8.3 Leolvasztás

A hűtőszekrény és a fagyasztótér leolvasztása automatikusan történik, manuális művelet nem szükséges.

8.4 A LED-lámpák cseréje



FIGYELEM!

- ▶ Ne cserélje ki a LED-lámpát, azt csak a gyártó vagy a jóváhagyott szerviz cserélheti ki.

A lámpákban alacsony energiafogyasztású és hosszú élettartamú fényforrás, LED van. Ha bármilyen rendellenesség lép fel, kérjük, vegye fel a kapcsolatot az ügyfélszolgálatl. Lásd ÜGYFÉLSZOLGÁLAT.

A lámpák paraméterei: 12 V; max 3 W

8.5 A szűrő cseréje

A vízszűrőt körülbelül 6 havonta ki kell cserélni, amikor a „Szűrőcsere” jelzőfény (c) világitani kezd (5.13 ábra).

A szűrőkészlet megrendelhető az ÜGYFÉLSZOLGÁLATON keresztül.



FIGYELEM!

- ▶ A szűrő cseréje előtt kapcsolja ki a készüléket, és húzza ki a hálózati csatlakozót a hálózati aljzatból.
- ▶ Kapcsolja le a vízellátást.

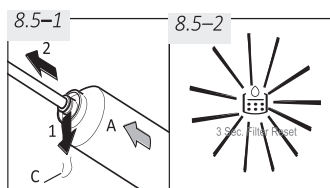

1. Távolítsa el (1) a bilincset (C) a szűrő mindkét oldalán (A), és húzza ki mindkét csövet (2) (8.5-1 ábra).
2. Szerelje fel az új szűrőt a megfelelő pozícióba; a nyíl mutatja a vízáramlás irányát. Ismételje meg az 1. lépést fordított sorrendben.
3. Csatlakoztassa a készüléket az áramellátáshoz, és nyissa meg a vizet a tömlők átöblítéséhez.
4. Állítsa vissza a „Szűrőcsere” jelzőfényt: Érintse meg a „C” gombot (szűrő visszaállítása) 3 másodpercig, a „c” jelzőfény kialszik (8.5-2 ábra).



FIGYELEM!

- ▶ Mindig győződjön meg arról, hogy a csatlakozás szoros, száraz és szivárgásmentes.
- ▶ Ügyeljen arra, hogy a tömlő soha ne legyen összenyomódva, megtörve vagy csavarodva.

8.6 Hosszabb ideig használaton kívül

Ha a készüléket hosszabb ideig nem használja, és nem szeretné használni a hűtőszekrény Szabadság funkcióját:

- ▶ Kapcsolja ki a vízellátást (néhány órával a készülék kikapcsolása előtt).
- ▶ Vegye ki az ételeket.
- ▶ Ürítse ki és tisztítsa meg a jégtartályt.
- ▶ Húzza ki a tápkábelt.
- ▶ Tisztítsa meg a készüléket a fent leírtak szerint.
- ▶ Tartsa nyitva az ajtókat, hogy megakadályozza a rossz szagok kialakulását.
- ▶ Szereljen fel új szűrőt a következő használat előtt.



Megjegyzés: Kikapcsolás

- ▶ Csak akkor kapcsolja ki a készüléket, ha feltétlenül szükséges.

8.7 A készülék mozgatása

- ▶ Távolítson el minden ételt, és húzza ki a készüléket.
- ▶ Ragasztószalaggal rögzítse a polcokat és más mozgatható részeket a hűtőben és a fagyasztóban.
- ▶ A hűtőrendszer károsodásának elkerülése érdekében ne döntse meg 45°-nál jobban a készüléket.



FIGYELEM!

- ▶ Ne emelje fel a készüléket a fogantyúinál fogva.
- ▶ Soha ne helyezze a készüléket vízszintesen a földre.

Számos felmerülő probléma megoldásához nincs szükség különösebb szakértelemre. Probléma esetén ellenőrizze az összes felsorolt lehetőséget, és kövesse az alábbi utasításokat, mielőtt kapcsolatba lépne az eladást követő szolgáltatóval. Lásd ÜGYFÉLSZOLGÁLAT.

**FIGYELEM!**

- ▶ Karbantartás előtt kapcsolja ki a készüléket, és húzza ki a hálózati csatlakozót az aljzatból.
- ▶ Az elektromos berendezéseket csak szakképzett villanyszerelők szervizelhetik, mivel a nem megfelelő javítások jelentős következményes károkat okozhatnak.
- ▶ A sérült tápkábelt a gyártó által megadott márkaszerviznek vagy megfelelően képzett szakembernek kell cserélnie a kockázatok elkerülése végett.

9.1 Hibaelhárítási táblázat

Hiba	Lehetséges ok	Lehetséges megoldás
A kompresszor nem működik.	<ul style="list-style-type: none"> • A hálózati csatlakozó nincs csatlakoztatva a hálózati aljzatba. • A készülék leolvasztási ciklusban van. 	<ul style="list-style-type: none"> • Csatlakoztassa a hálózati csatlakozót.
A készülék gyakran vagy túl hosszú ideig működik.	<ul style="list-style-type: none"> • A beltéri vagy kültéri hőmérséklet túl magas. • A készülék egy ideig ki volt kapcsolva. • A készülék ajtaja nincs megfelelően bezárva. • Az ajtót túl gyakran vagy túl sokáig nyitva tartották. • A fagyasztótér hőmérséklete túl alacsony. • Az ajtótomítás piszkos, kopott, repedt vagy nem illeszkedik. • Nincs megfelelő levegőáramlás. • A jégkészítő működik. 	<ul style="list-style-type: none"> • Ez normális egy automatikus leolvasztásnál. • Ebben az esetben normális, hogy a készülék tovább működik. • Általában 8-12 órába telik, amíg a készülék teljesen lehűl. • Zárja be az ajtót, és győződjön meg arról, hogy a készülék vízszintesen helyezkedik el, és az ajtó záródását nem akadályozza semmi. • Ne nyissa ki túl gyakran az ajtót. • Állítsa a hőmérsékletet magasabbra, amíg a hűtőtér hőmérséklete megfelelő nem lesz. 24 órába telik, amíg a hűtőszekrény hőmérséklete stabilizálódik. • Tisztítsa meg az ajtótomítást, vagy cseréltesse ki a szervizzel. • Gondoskodjon a megfelelő szellőzésről. • Ez normális. A jégkészítő megnöveli a terhelést.

Hiba	Lehetséges ok	Lehetséges megoldás
A hűtő belseje piszkos és/vagy büdös.	<ul style="list-style-type: none"> • A hűtő belsejét ki kell tisztítani. • Erős szagú ételek vannak a hűtőben. 	<ul style="list-style-type: none"> • Tisztítsa meg a hűtő belsejét. • Alaposan csomagolja be az ételt.
A készülék belseje túl hideg.	<ul style="list-style-type: none"> • Túl kicsi értékre van beállítva a hőmérséklet. • Be van kapcsolva vagy túl sokáig működik a gyorshűtés/gyorsfagyasztás funkció. 	<ul style="list-style-type: none"> • Állítsa vissza a hőmérsékletet. • Kapcsolja ki a gyorshűtés/gyorsfagyasztás funkciót.
A készülék belseje nem elég hideg.	<ul style="list-style-type: none"> • Túl nagy értékre van beállítva a hőmérséklet. • Túl meleg ételeket tett be. • Egyszerre túl sok ételt tett be. • Az élelmiszerek túl közel vannak egymáshoz. • A készülék ajtaja nincs szorosan bezárva. • Az ajtót túl gyakran vagy túl sokáig nyitva tartották. 	<ul style="list-style-type: none"> • Állítsa vissza a hőmérsékletet. • Tárolás előtt mindig hűtse le az ételeket. • Mindig kis mennyiségű élelmiszert tegyen be. • Hagyjon rést az élelmiszerek között, ami lehetővé teszi a levegő áramlását. • Zárja be az ajtót. • Ne nyissa ki túl gyakran az ajtót.
Nedvességképződés a hűtőtér belsejében.	<ul style="list-style-type: none"> • A klíma túl meleg és nyirkos. • A készülék ajtaja nincs szorosan bezárva. • Az ajtót túl gyakran vagy túl sokáig nyitva tartották. • Az ételtartók vagy folyadékok nyitva maradnak. 	<ul style="list-style-type: none"> • Növelje a hőmérsékletet. • Zárja be az ajtót. • Ne nyissa ki túl gyakran az ajtót. • Hagyja a forró ételeket szobahőmérsékletűre hűlni, és fedje le az élelmiszereket és folyadékokat.
A hűtőszekrény külső felületén vagy az ajtók között nedvesség gyűlik össze.	<ul style="list-style-type: none"> • A klíma túl meleg és nyirkos. • Nincs teljesen bezárva az ajtó. A készülékben lévő hideg levegő és az azon kívüli meleg levegő lecsapódik. 	<ul style="list-style-type: none"> • Ez nedves éghajlaton normális, és megváltozik, ha a páratartalom lecsökken. • Ellenőrizze, hogy az ajtó megfelelően be van zárva.

Hiba	Lehetséges ok	Lehetséges megoldás
Erős jegesedés a fagyasztóban.	<ul style="list-style-type: none"> • Az ételek csomagolása nem volt megfelelő. • A készülék egyik ajtaja/fiókja nincs megfelelően bezárva. • Az ajtót túl gyakran vagy túl sokáig nyitva tartották. • Az ajtó tömítés piszkos, kopott, repedt vagy nem illeszkedik. • Valami belülről megakadályozza, hogy az ajtó megfelelően becsukódjon. 	<ul style="list-style-type: none"> • Mindig jól csomagolja az ételeket. • Zárja be az ajtót/fiókot. • Ne nyissa ki túl gyakran az ajtót. • Tisztítsa meg az ajtó tömítést, vagy cserélje ki újakra. • Helyezze át a polcokat, ajtópolcokat vagy belső tárolókat, hogy az ajtó bezáródhasson.
Az ajtó nem csukódik be rendesen. A készülék rendellenes hangokat ad ki.	<ul style="list-style-type: none"> • A hűtőszekrény nem vízszintes. • A készülék nem vízszintes padlón helyezkedik el. • A készülék hozzáér valamilyen körülötte lévő tárgyhoz. 	<ul style="list-style-type: none"> • Győződjön meg róla, hogy a padló vízszintes és szilárd. Állítsa be a lábakat. • Állítsa be a lábakat a készülék vízszintezéséhez. • Távolítsa el a készüléket körülvevő tárgyakat.
A vízcseppek gyűlnek össze a hűtő alsó fiókjában. A vízáramláshoz hasonló halk zaj hallható. Riasztási sípszó hallható. Halk zümmögést hallható.	<ul style="list-style-type: none"> • A páratartalom túl magas. • Ez normális. • Nyitva van az ajtó. • A páralecsapódásgátló rendszer működik. 	<ul style="list-style-type: none"> • - • Zárja be az ajtót. • Megakadályozza a páralecsapódást, és normális jelenség.
A belső világítási vagy hűtési rendszer nem működik.	<ul style="list-style-type: none"> • A hálózati csatlakozó nincs csatlakoztatva a hálózati aljzatba. • Hibás az áramellátás. • A LED-lámpa nem működik. • A lámpa kapcsolója beszorult. 	<ul style="list-style-type: none"> • Csatlakoztassa a hálózati csatlakozót. • Ellenőrizze a helyiség áramellátását. Hívja a helyi áramszolgáltatót! • Kérjük, hívja a szervizt a lámpa cseréjéhez. • Húzza ki a tápegységet. Keresse meg a lámpa kapcsolóját, és mozgassa néhányszor, hogy kilazítsa. • -
A szekrény és az ajtószigetelés felmelegszik.	<ul style="list-style-type: none"> • Ez normális. 	<ul style="list-style-type: none"> • -

Hiba	Lehetséges ok	Lehetséges megoldás
Nem lehet vizet vagy jégkockákat adagolni	<ul style="list-style-type: none"> • El van zárva a vízcsap. • A bemeneti tömlő megtört. • A víznyomás kisebb, mint 0,15 MPa • A szűrő eltömődött • Az ajtó nincs teljesen bezárva. • A Hideg víz/Jégkészítő funkció nincs bekapcsolva • Nincs jégkocka a tartályban • A jégkockák összeragadnak. • A fagyasztó hőmérséklete túl magas. <p>Ne feledje, akár 12 óráig is eltarthat, hogy</p>	<ul style="list-style-type: none"> • Ellenőrizze a vízcsapot. • Ellenőrizze a bemeneti tömlőt. • Ellenőrizze a víznyomást. • Cserélje ki a szűrőt. • Zárja be az ajtót. • Kapcsolja be a Hideg víz/Jégkészítő funkciót • Várjon, amíg a jégkockák elkészülnek. • Vegye ki a jégkockákat, törje össze, és tegye vissza a jég szekrénybe. • Csökkentse a fagyasztó hőmérsékletét. <p>az első jégkockák elkészüljenek.</p>
Csak kis jégkockák készülnek.	<ul style="list-style-type: none"> • A szűrőt ki kell cserélni. • A víznyomás kisebb, mint 0,15 MPa 	<ul style="list-style-type: none"> • Cserélje ki a szűrőt • Ellenőrizze a víznyomást
Eltömődött a jégadagoló.	<ul style="list-style-type: none"> • A víz ráfagyott a jégtartály orsójára. Az orsó nyomja ki a jeget. • Jégkockák szorultak a jégkészítő és a jégtartály közé. • Más jégkockákat helyeztek a jégtartályba. 	<p>Vegye ki a jégtartályt. Tisztítsa meg és szárítsa meg az orsót. Tegye vissza a tartályt.</p> <p>Távolítsa el a jégkockákat a jégkészítő és a jégtartály közül.</p> <ul style="list-style-type: none"> • Csak a jégkészítő által gyártott jégkockák adagolhatók.
A jégkockák szaga és íze kellemetlen.	<p>A Jégkészítő funkciót ritkán használják.</p> <p>A fagyasztótérben csomagolatlan élelmiszert tároltak.</p>	<ul style="list-style-type: none"> • A jég más anyagok szagát és ízét is átveheti. Dobja ki a jégkockákat.
Olyan hangokat lehet hallani, mint a folyó víz vagy a jégkockák leesése	<ul style="list-style-type: none"> • Ez normális, ha a jég vagy víz funkciót bekapcsolják 	
Vízszivárgás a készülékből	<ul style="list-style-type: none"> • A víznyomás túl magas. • Megsérült a vízcső. 	<ul style="list-style-type: none"> • Szüntesse meg az áramellátást, zárja el a vizet, és hívja az ügyfélszolgálatot
A vezérlőpanelen hibakód látható.	<ul style="list-style-type: none"> • Elektromos működési hiba lépett fel. 	<ul style="list-style-type: none"> • Hívja az ügyfélszolgálatot.

9.2 Áramkimaradás

Áramkimaradás esetén az ételeknek körülbelül 5 órán át biztonságosan hidegnek kell maradnia. Kövesse az alábbi tippeket áramkimaradás esetén, különösen nyáron:

- ▶ A lehető legkevesebb alkalommal nyissa ki az ajtót/fiókot.
- ▶ Áramkimaradás esetén ne tegyen további ételt a készülékbe.
- ▶ Ha előre értesítik az áramkimaradásról, és a kimaradás időtartama 5 óránál hosszabb, készítsen jeget, és tegye a hűtőtér felső részén lévő edénybe.
- ▶ Közvetlenül az áramkimaradást követően meg kell vizsgálni az ételeket.
- ▶ Mivel a hűtőszekrény hőmérséklete áramkimaradás vagy más meghibásodás esetén emelkedni fog, a tárolási idő és az élelmiszerek minősége romlani fog. Az egészségügyi kockázatok elkerülése érdekében minden kiolvadt élelmiszert röviddel ezután el kell fogyasztani, vagy meg kell főzni, és újra le kell fagyasztani (ha lehetséges).



Megjegyzés: Memória funkció áramkimaradás esetére

Az áramellátás helyreállítása után a készülék az áramkimaradás előtt beállított beállításokkal folytatja működését.

10.1 Kicsomagolás



FIGYELEM!

- ▶ A készülék nehéz. Mindig legalább két személy vigye.
- ▶ Az összes csomagolóanyagot tartsa távol gyermekektől, és környezetbarát módon ártalmatlanítsa.

- ▶ Vegye ki a készüléket a csomagolásból.
- ▶ Távolítson el minden csomagolóanyagot, beleértve az átlátszó védőfóliát is.

10.2 Környezeti feltételek

A szobahőmérsékletnek mindig 10 °C és 38 °C között kell lennie, mivel befolyásolhatja a készüléken belüli hőmérsékletet és energiafogyasztását. Ne helyezze a készüléket más hő kibocsátó berendezések (sütők, hűtőszekrények) közelébe szigetelés nélkül.

- Bővített mérsékelt (SN): ezt a készüléket 10 °C és 32 °C közötti környezeti hőmérsékleten történő használatra tervezték;
- Mérsékelt (N): ezt a készüléket 16 °C és 32 °C közötti környezeti hőmérsékleten történő használatra szánták;
- Szubtrópusi (ST): ezt a készüléket 16 °C és 38 °C közötti környezeti hőmérsékleten történő használatra szánták;
- Trópusi(T): ezt a készüléket 16 °C és 43 °C közötti környezeti hőmérsékleten történő használatra szánták.

10.3 Helyigény

Helyigény nyitott ajtóval (10.3 ábra):

Készülék szélessége: 158,8 cm
A készülék mélysége: 110,3 cm

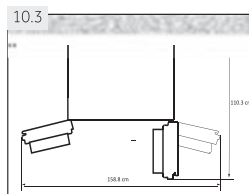

10.4 Szellőző keresztmetszet

A készülék biztonságos szellőzésének garantálása érdekében figyelembe kell venni a szellőzéshez szükséges hely méreteit (10.4 ábra).

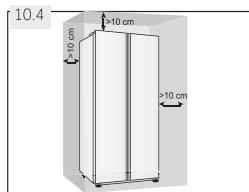

Megjegyzés: Szabadon álló készülék: ez a hűtőszekrény nem használható beépített készülékként

10.5 Ivóvíz csatlakozás

Kövesse az alábbi telepítési utasításokat (10.5-1 ábra – 10.5-5 ábra).



FIGYELEM!

- ← Javasoljuk, hogy a készüléket képzett szakember helyezze üzembe.
- ← Győződjön meg arról, hogy a hálózati csatlakozó ki van húzva a hálózati aljzataból.
- ← Győződjön meg róla, hogy a vízellátás el van zárva.
- ← A tömlő és a háztartási vízcslakozás közé elzárószelepet kell felszerelni, amelynek a beszerelés után könnyen hozzáférhetőnek kell lennie, hogy szükség esetén elzárható legyen a vízellátás.
- ← Csak hideg vízhez csatlakoztassa.
- ← Csak a mellékelt tömlőkészletet használja a csatlakozáshoz.



FIGYELEM!

- ← Csak ivóvízhez csatlakoztassa. A vízszűrő csak a szennyeződésekkel szűri a vízben, és a jeget tisztává és higiénikusabbá teszi. Nem képes fertőtleníteni vagy elpusztítani a baktériumokat vagy más káros anyagokat.
- ← A tömlőben lévő túl magas víznyomás károsíthatja a készüléket. Szereljen fel nyomáscsökkentőt, ha a tömlőben a víznyomás meghaladja a 0,6 MPa-t.
- ← Csatlakozás előtt ellenőrizze, hogy a víz tiszta és átlátszó-e.



Megjegyzés: Vízcslakozás

- ← A hideg víz nyomásának 0,15-0,6 MPa-nak kell lennie.
- ← A víztömlő maximális hossza 8 méter. A hosszabb tömlők hatással lehetnek a jégkocka és a hűtött víz készítésére.
- ← A környezeti hőmérsékletnek legalább 0 °C-nak kell lennie.
- ← Tartsa távol a vízcsövet a hőforrásoktól.

1. Vágja ketté a csövet a szükséges hosszúságú darabokra, hogy a szűrőt (A) a készülékhez (B1) és a vízcaphoz (B2) csatlakoztassa (10.5-1 ábra). Egy éles kés segítségével derékszögben vágja el.

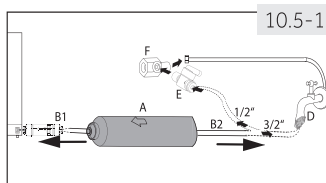

2. Helyezzen egy csövet (B1) kb. 12 mm mélyen a vízszűrő rögzítő szerelvényébe (A) (10.5-2 ábra). Ügyeljen arra, hogy a szűrőt a megfelelő irányba szerelje fel. A nyíl mutatja a vízáramlás irányát.
3. Rögzítse a csövet bilinccsel (C) a 10.5-3 ábra szerint.
4. Ismételje meg a 2. és 3. lépést a szűrő másik oldalán lévő csővel (B2)
5. Csatlakoztassa a cső végét (B2) a vízvezetékhez illeszkedő „D” vagy „E és „F” adapterek egyikéhez (10.5-4 ábra).
6. Húzza ki a készülék hátulján lévő csap dugóját (.10.5-5 ábra).
7. Csatlakoztassa a B1 végét a készülék hátulján lévő csaphoz (10.5-6 ábra).
8. Nyissa meg a vizet, és ellenőrizze, hogy a rendszer szivárgásmentes-e, majd öblítse át a csövet.

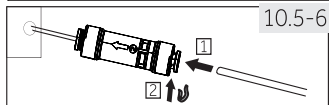
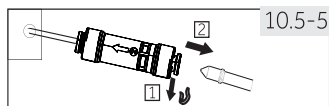
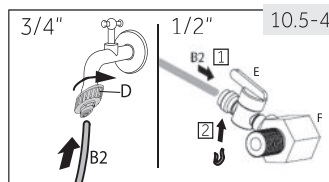
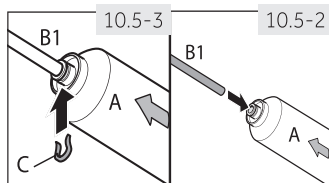

FIGYELEM!

- ← Győződjön meg arról, hogy a csatlakozások mindig szorosak, szárazak és szivárgásmentesek.
- ← Ellenőrizze, hogy a tömlő nincs összenyomódva, megtörve vagy megcsavarodva.

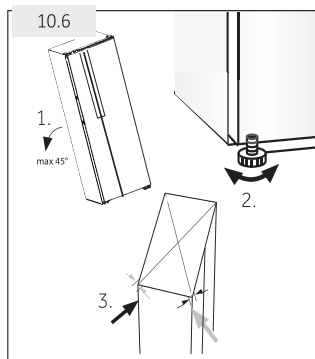

10.6. A készülék beállítása

A készüléket vízszintes és szilárd felületre kell helyezni.

1. Döntse kissé hátra a készüléket (10.6 ábra).
2. Állítsa be megfelelően a lábakat.
Győződjön meg arról, hogy a zsanér oldalán a faltól mért távolság legalább 10 cm.
3. A stabilitás átlós billegtetéssel ellenőrizhető. A kismértékű billegésnek mindkét irányban azonosnak kell lennie. Ellenkező esetben a keret vetemedhet; emiatt az ajtótitések zárása hibás lehet. Kis mértékű dőlés hátrafelé megkönnyíti az ajtók bezárását.

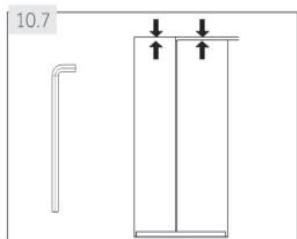

10.7. Az ajtók finomhangolása

Ha az ajtók még mindig nincsenek vízszintben a lábak beállítását követően, az eltérés a hűtőajtó jobb alsó sarkában lévő zsanér emelőtengelyének csavarkulccsal történő elfordításával korrigálható (10.7 ábra).

- Forgassa el az óramutató járásával megegyező irányba az emelőtengelyt csavarkulccsal az ajtó leengedéséhez (10.7-1 ábra).
- Forgassa el az óramutató járásával ellentétes irányba az emelőtengelyt csavarkulccsal az ajtó felemeléséhez (10.7-2 ábra).

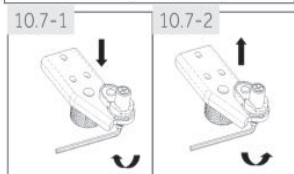

FIGYELEM!

Ne állítsa a zsanér emelőtengelyét túlzottan olyan pozícióba, ami miatt a tengely kiugorhat a helyéről. (Magasságállítás mértéke: 3 mm)

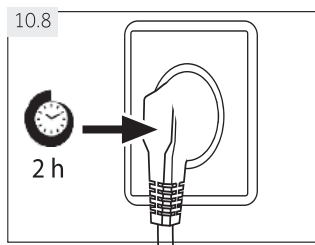

10.8 Várakozási idő

A karbantartásmentes kenőolaj a kompresszorházban található. Ez az olaj ferde helyzetű szállítás közben átjuthat a zárt csőrendszeren. Mielőtt csatlakoztatná a készüléket a tápegységhez, várjon legalább 2 órát (10.8 ábra), hogy az olaj visszajusson a tartályba.

10.9 Elektromos csatlakozás

Minden csatlakozás előtt ellenőrizze, hogy:

- ← az áramellátás, a hálózati csatlakozó aljzat és a biztosíték megfelel az adattáblának.
- ← a hálózati csatlakozó aljzat földelt, és nincs elosztó vagy hosszabbító.
- ← a tápkábel és a hálózati csatlakozó aljzat megfelel a követelményeknek.

Csatlakoztassa a dugaszt egy megfelelően felszerelt háztartási csatlakozó aljzatba.



FIGYELEM!

A kockázatok elkerülése érdekében a sérült tápkábelt az ügyfélszolgálatnak kell kicserélnie (lásd a jótállási kártyát).

10.10 Ajtók eltávolítása és felszerelése

Abban az esetben, ha el kell távolítania a készülék ajtóit, kövesse az alábbi utasításokat a le- és felszereléshez (10.10 ábra).



FIGYELEM!

- ← Bármilyen művelet megkezdése előtt kapcsolja ki a készüléket, és húzza ki a hálózati csatlakozót az aljzattól.
- ← Zárja el a vízellátást.
- ← A készülék nehéz. Mindig legalább két személy vigye.
- ← Ne döntse 45°-nál nagyobb mértékben a készüléket, és ne helyezze vízszintesen a talajra.
- ← Az ajtó leeshet és sérülést okozhat, vagy megsérülhet ezen lépések során, kérjük, fordítson kellő figyelmet az ajtók eltávolítására és felszerelésére.

1. Oldja ki a készülék alján, a bal első sarokban található két vízcsatlakozó bal oldalát: nyomja meg és tartsa benyomva a gyűrűt az ábrán látható módon, majd távolítsa el a vízcsovet. (10.10-1 ábra).

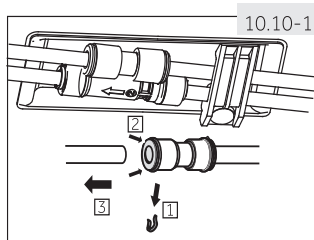

2. Csavarozza ki a csuklópánt fedelének csavarját és távolítsa el a fedelet (10.10-2 ábra). Amikor eltávolítja a fagyasztó ajtaját, húzza ki az összes vezetékét, kivéve a földelő vezetékét.

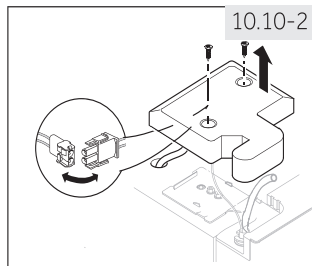

3. Csavarozza ki a felső csuklópántot a helyén tartó csavarokat, majd távolítsa el a csuklópántot (10.10-3 ábra).
4. Emelje fel az ajtót az eltávolításához (10.10-4 ábra). Amikor eltávolítja a fagyasztó ajtaját, emelje elég magasra, hogy kihúzza a vízcsatlakozást a készülék aljáról.
5. Helyezze vissza az ajtót az eltávolítási lépések fordított sorrendben történő végrehajtásával. Győződjön meg arról, hogy a földelő kábelt a csavar rögzíti.
6. Helyezze vissza a vízcsatlakozást.

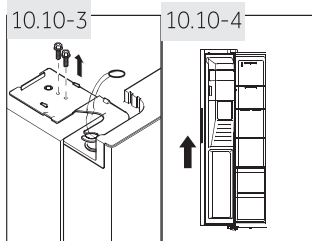

Megjegyzés: Hűtőajtó

A képek a fagyasztótér ajtajának eltávolítását mutatják. A hűtőtér ajtajához lásd a megfelelő részt a másik oldalon.

11.1 A 2019/2016/EU rendelet szerinti termékismertető adatlap

Védjegy	Haier
Modell azonosító	HSR3918FI*/H50*F9183/HSR3918EI*/H50*IE9183/ HSR5918DI*/H50S918DI*/H50*ID9185
Modell kategóriája	Kombinált hűtőszekrény
Energhatékonyági osztály	F/F/E/E/D/D/D
Éves energiafogyasztás (kWh/év) ¹⁾	393/393/317/317/253/253/253
Hűtőtér térfogata (L)	337/337/337/337/333/333/333
Fagyasztótér térfogata (L)	178
Csillagok száma	✱✱✱
Más terek hőmérséklete >14 °C	Nem alkalmazható
Fagyásmentes rendszer	Igen
Hőmérséklet emelkedés ideje (óra)	5
Fagyasztási kapacitás (kg/24 óra)	10
Klímaosztály	SN-N-ST
A készüléket 10 °C és 38 °C közötti környezeti hőmérsékleten történő használatra tervezték.	
Zajkibocsátási osztály és levegőben terjedő akusztikus zajkibocsátás (db(A)- 1pW)	C(40)
Szerkezet típusa	Szabadon álló

¹⁾ 24 órás szabványos vizsgálati eredmények alapján. A tényleges energiafogyasztás attól függ, hogy hol van a hűtőszekrény, és hogyan használják.

11.2 További műszaki adatok

Teljes tárolási térfogat (L)	515/515/515/515/511/511/511
Feszültség / Frekvencia	220-240V~/50 Hz
Leolvastás felvett teljesítménye (W)	200
Főbiztosíték (A)	15
Hűtőközeg	R600a
Víznyomás MPa-ban	0,15-0,6
Méreték (Ma/Mé/Szé mm-ben)	1775/908/659

11.3 Szabványok és irányelvek

Ez a termék megfelel a CE-jelölést előíró valamennyi vonatkozó EK-irányelv követelményeinek és a vonatkozó harmonizált szabványoknak.

Ajánljuk figyelmébe Haier ügyfélszolgálatunkat, valamint eredeti pótalkatrészek használatát javasoljuk.

Ha problémája van a készülékével, kérjük, először ellenőrizze a HIBAELHÁRÍTÁS szakaszt.

Ha abban nem talál megoldást, kérjük, vegye fel a kapcsolatot

- ▶ helyi forgalmazójával vagy
- ▶ a www.haier.com címen található Szerviz és támogatás területen, ahol telefonszámokat és GYIK-et találhat, és ahol benyújthatja szerviz igényét.

Az Ügyfélszolgálatunkkal való kapcsolatfelvételhez a következő adatok mindenképp álljanak rendelkezésére.

Az információk megtalálhatók az adattáblán.

Modell _____ Sorozatszám _____

Érvényes jótállás esetén ellenőrizze a termékhez mellékelt Jótállási kártyát is.

Az általános üzleti kérdésekkel kapcsolatban az alábbi címeken tájékozódhat Európában:

Európai Haier címek			
Ország*	Levélcím	Ország*	Levélcím
Olaszország	Haier Europe Trading SRL Via De Cristoforis, 12 21100 Verese OLASZORSZÁG	Franciaország	Haier France SAS 3-5 rue des Graviers 92200 Neuilly sur Seine FRANCIAORSZÁG
Spanyolország	Haier Iberia SL Pg. Garcia Faria, 49-51	Belgium-FR	Haier Benelux SA Anderlecht
Portugália	08019 Barcelona SPANYOLORSZÁG	Belgium-NL	Route de Lennik 451
Németország/ Ausztria	Haier Deutschland GmbH Hewlett-Packard-Str. 4 D-61352 Bad Homburg Tel. NÉMETORSZÁG	Hollandia	BEELGIUM
Egyesült Királyság	Haier Appliances UK Co.Ltd. One Crown Square Church Street East Woking, Surrey, GU21 6H UK	Lengyelország	Haier Poland Sp. zo.o. Al. Jerozolimskie 181B
		Csehország	02-222 Warszawa
		Magyarország	LENGYELORSZÁG
		Görögország	
		Románia	
		Oroszország	

* További információért látogasson el a www.haier.com oldalra.

*** A hűtőszekrény jótállásának időtartama:**

A minimális garancia: 2 év az uniós országokban, 3 év Törökországban, 1 év az Egyesült Királyságban, 1 év Oroszországban, 3 év Svédországban, 2 év Szerbiában, 5 év Norvégiában, 1 év Marokkóban, 6 hónap Algériában, Tunéziában nincs törvényileg előírt garancia.

***A készülék javításához pótalkatrészek biztosításának időszaka:**

A termosztátok, hőmérséklet-érzékelők, nyomtatott áramköri lapok és fényforrások a modell utolsó darabjának forgalomba hozatalát követően legalább hét évig állnak rendelkezésre.

Ajtókilincsek, ajtózsanérok, tálcák és kosarak legalább hét évig, ajtótomítések pedig legalább 10 évig a modell utolsó darabjának forgalomba hozatalát követően.

*** Műszaki segítségnyújtás**

A műszaki segítségnyújtással való kapcsolatfelvételhez látogasson el honlapunkra: <https://corporate.haier-europe.com/en/> A "honlap" részben válassza ki a termék márkáját és országát. A rendszer átirányítja Önt az adott honlapra, ahol megtalálja a telefonszámot és az űrlapot, hogy felvehesse a kapcsolatot a műszaki segítségnyújtással.

* termékkel kapcsolatos további információkért kérjük, látogasson el ide:
<https://eprel.ec.europa.eu/>

